

BTX10 BATTERY TACKER

Rapid®

Operator's manual



GB BATTERY TACKER

DE AKKUTACKER

FR AGRAFEUSE A BATTERIE

NL ACCUTACKER

IT GRAFFATRICE A BATTERIA

ES GRAPADORA CON BATERIA

PT AGRAFADOR A BATERIA

SE BATTERIDRIVEN HÄFTPISTOL

DK BATTERI HÆFTEPISTOL

NO BATTERIDREVEN STIFTEPISTOL

FI AKKUKÄYTTÖINEN SINKILÄPISTOOLI

EE AKUGA KLAMBRIPÜSTOL

LT AKUMULIATORINIS KABIŲ KALIMO RANKIS

LV AKUMULATORA SKAVOTĀJS

GR ΚΑΡΦΩΤΙΚΟ ΜΕ ΜΠΑΤΑΡΙΑ

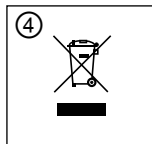
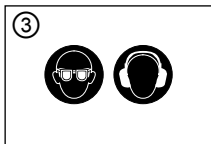
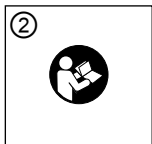
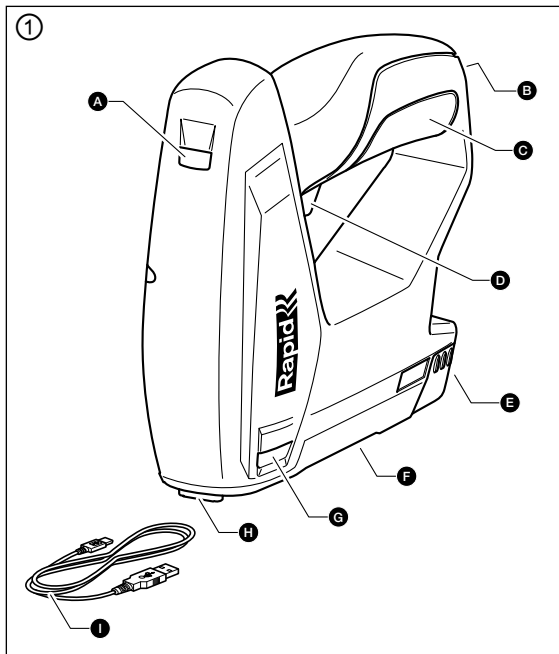

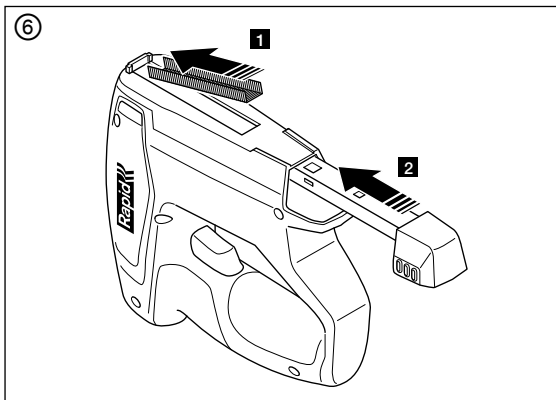
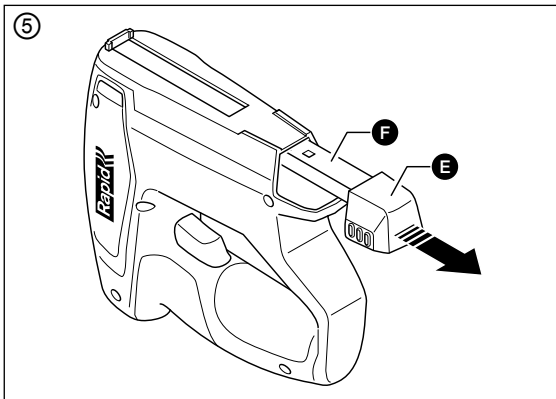

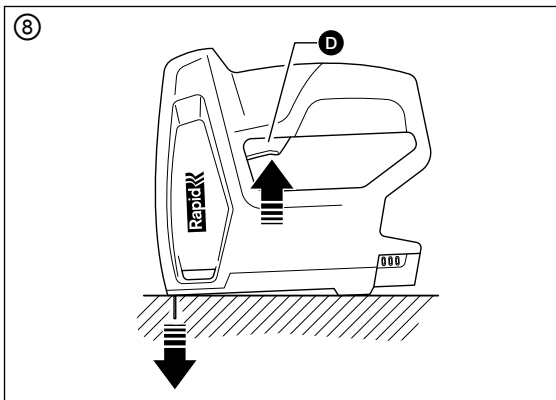
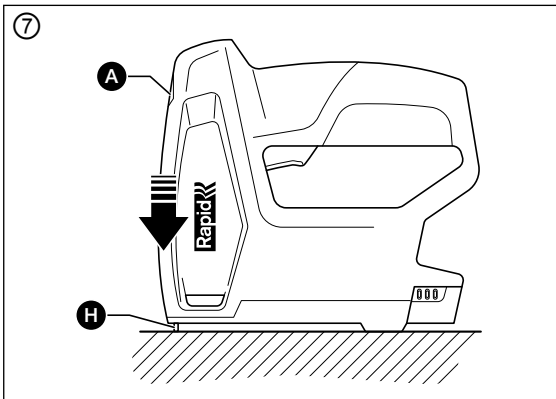

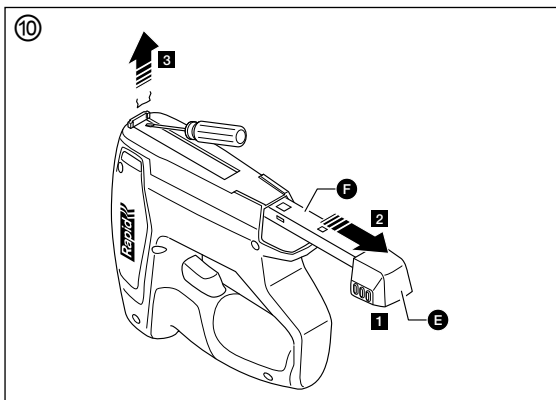
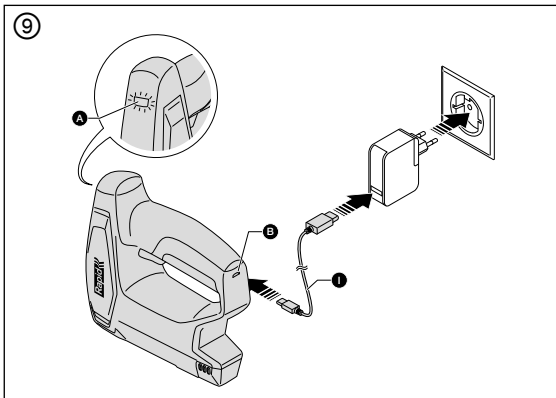

GB	Operator's manual - Original instructions	7
DE	Betriebsanleitung - Übersetzung der ursprünglichen	19
FR	Notice technique - Traduction de l'original	35
NL	Bedieningsvoorschriften - vertaling van het origineel	50
IT	Istruzioni per l'uso - traduzione dell'originale	65
ES	Manual de instrucciones - traducción del original	79
PT	Instruções de utilização - tradução do original	93
SE	Bruksanvisning - översättning av den ursprungliga	108
DK	Betjeningsvejledning - oversættelse af den oprindelige	121
NO	Instruksjoner for bruk - oversettelse av den opprinnelige	134
FI	Käyttöohjeet - käänös alkuperäisestä	147
EE	Kasutusjuhend - Originaali tõlge	160
LT	Naudojimosi instrukcijos - originalaus teksto vertimas	173
LV	Lietošanas instrukcija - tulkojums no oriģināla	186
GR	Οδηγίες λειτουργίας - μετάφραση του πρωτοτύπου	200

BTX10 Battery tacker

Original instructions

GB

INTRODUCTION

This tool is intended for tacking of fabric, leather, cardboard, paper and similar materials on surfaces of softwood or materials similar to wood. The tacker should be used only for the intended purposes. This tool is for private use only.

TECHNICAL SPECIFICATIONS

Battery Tacker, model number	BTX10
Staple type	Rapid 53
Staple length	4-10 mm
Magazine capacity staple, max	100 pcs
Tool Dimensions H x W x L	156 x 58 x 170 mm
Weight	0.774 kg
Battery type, Voltage	Li-Ion, 3.6 V
Battery capacity	1300 mAh
Battery charger	External USB charger 5VDC max 3.0 A
Charging time	100 minutes
Shots per charge, max	≈ 900 shots
Stapling speed, max continuous	20 shots/minute

TOOL ELEMENTS ①

- Ⓐ LED
- Ⓑ Micro-USB port
- Ⓒ Integrated battery pack
- Ⓓ Trigger
- Ⓔ Magazine latch
- Ⓕ Magazine
- Ⓖ Staple indicator
- Ⓖ Safety yoke
- Ⓙ Micro-USB cable

GENERAL POWER TOOL SAFETY WARNINGS

WARNING Read all safety warnings, instructions, illustrations and specifications provided with this power tool.

Failure to follow all instructions listed below may result in electric shock, fire and/or serious personal injury.



Save all warnings and instructions for future reference.

The term "power tool" in the warnings refers to your mains-operated (corded) power tool or battery-operated (cordless) power tool.

1) WORK AREA SAFETY

a) Keep your work area clean and well lit.

Cluttered benches and dark areas invite accidents.

b) Do not operate power tools in explosive atmospheres, such as in the presence of flammable liquids, gases, or dust. Power tools create sparks which may ignite the dust or fumes.

c) Keep children and bystanders away while operating a power tool. Distractions can cause you to lose control.

2) ELECTRICAL SAFETY

a) Power tool plugs must match the outlet.

Never modify the plug in any way. Do not use any adapter plugs with earthed (grounded) power tools. Unmodified plugs and matching outlets will reduce risk of electric shock.

- b) **Avoid body contact with earthed or grounded surfaces such as pipes, radiators, ranges and refrigerators.** There is an increased risk of electric shock if your body is grounded.
- c) **Do not expose power tools to rain or wet conditions.** Water entering a power tool will increase the risk of electric shock.
- d) **Do not abuse the cord. Never use the cord for carrying, pulling or unplugging the power tool. Keep cord away from heat, oil, sharp edges or moving parts.** Damaged or entangled cords increase the risk of electric shock.
- e) **When operating a power tool outdoors, use an extension cord suitable for outdoor use.** Use of a cord suitable for outdoor use reduces the risk of electric shock.
- f) **If operating a power tool in a damp location is unavoidable, use a residual current**

device (RCD) protected supply. Use of a RCD reduces the risk of electric shock.

3) PERSONAL SAFETY

- a) **Stay alert, watch what you are doing and use common sense when operating a power tool. Do not use a power tool while you are tired or under the influence of drugs, alcohol or medication.** A moment of inattention while operating power tools may result in serious personal injury.
- b) **Use personal protective equipment. Always wear eye protection.** Protective equipment such as dust mask, non-skid safety shoes, hard hat, or hearing protection used for appropriate conditions will reduce personal injuries.
- c) **Prevent unintentional starting. Ensure the switch is in the off-position before connecting to power source and/or battery pack, picking up or carrying the tool.** Carrying power tools with your finger on the switch or energizing power tools that have the switch on invites accidents.
- d) **Remove any adjusting key or wrench before turning the power tool on.** A wrench

or a key left attached to a rotating part of the power tool may result in personal injury.

- e) **Do not overreach. Keep proper footing and balance at all times.** This enables better control of the power tool in unexpected situations.
- f) **Dress properly. Do not wear loose clothing or jewellery. Keep your hair and clothing away from moving parts.** Loose clothes, jewellery or long hair can be caught in moving parts.
- g) **If devices are provided for the connection of dust extraction and collection facilities, ensure these are connected and properly used.** Use of dust collection can reduce dust-related hazards.
- h) **Do not let familiarity gained from frequent use of tools allow you to become complacent and ignore tool safety principles.** A careless action can cause severe injury within a fraction of a second.

4) POWER TOOL USE AND CARE

- a) **Do not force the power tool. Use the correct power tool for your application.** The correct power tool will do the job better and

- safer at the rate for which it was designed.
- b) **Do not use the power tool if the switch does not turn it on and off.** Any power tool that cannot be controlled with the switch is dangerous and must be repaired.
 - c) **Disconnect the plug from the power source and/or remove the battery pack, if detachable, from the power tool before making any adjustments, changing accessories, or storing power tools.** Such preventive safety measures reduce the risk of starting the power tool accidentally.
 - d) **Store idle power tools out of the reach of children and do not allow persons unfamiliar with the power tool or these instructions to operate the power tool.** Power tools are dangerous in the hands of untrained users.
 - e) **Maintain power tools. Check for misalignment or binding of moving parts, breakage of parts and any other condition that may affect the power tool's operation. If damaged, have the power tool repaired before use.** Many accidents are caused by poorly maintained power tools.
 - f) **Keep cutting tools sharp and clean.**

Properly maintained cutting tools with sharp cutting edges are less likely to bind and are easier to control.

- g) **Use the power tool, accessories and tool bits etc. in accordance with these instructions, taking into account the working conditions and the work to be performed.** Use of the power tool for operations different from those intended could result in a hazardous situation.
- h) **Keep handles and grasping surfaces dry, clean and free from oil and grease.** Slippery handles and grasping surfaces do not allow for safe handling and control of the tool in unexpected situations.

5) BATTERY TOOL USE AND CARE

- a) **Recharge only with the charger specified by the manufacturer.** A charger that is suitable for one type of battery pack may create a risk of fire when used with another battery pack.
- b) **Use power tools only with specifically designated battery packs.** Use of any other battery packs may create a risk of injury and fire.

- c) **When battery pack is not in use, keep it away from other metal objects, like paper clips, coins, keys, nails, screws or other small metal objects, that can make a connection from one terminal to another.** Shorting the battery terminals together may cause burns or a fire.
- d) **Under abusive conditions, liquid may be ejected from the battery; avoid contact. If contact accidentally occurs, flush with water. If liquid contacts eyes, additionally seek medical help.** Liquid ejected from the battery may cause irritation or burns.
- e) **Do not use a battery pack or tool that is damaged or modified.** Damaged or modified batteries may exhibit unpredictable behaviour resulting in fire, explosion or risk of injury.
- f) **Do not expose a battery pack or tool to fire or excessive temperature.** Exposure to fire or temperature above 130 °C/265 °F may cause explosion.
- g) **Follow all charging instructions and do not charge the battery pack or tool outside the temperature range specified in**

the instructions. Charging improperly or at temperatures outside the specified range may damage the battery and increase the risk of fire.

6) SERVICE

- a) **Have your power tool serviced by a qualified repair person using only identical replacement parts.** This will ensure that the safety of the power tool is maintained.

TACKER SAFETY WARNINGS

- **Always assume that the tool contains fasteners.** Careless handling of the tacker can result in unexpected firing of fasteners and personal injury.
- **Do not point the tool towards yourself or anyone nearby.** Unexpected triggering will discharge the fastener causing an injury.
- **Do not actuate the tool unless the tool is placed firmly against the workpiece.** If the tool is not in contact with the work piece, the fastener may be deflected away from your target.
- **Use caution while removing a jammed fastener.** The mechanism may be under

compression and the fastener may be forcefully discharged while attempting to free a jammed condition.

- **Do not use this tacker for fastening electrical cables.** It is not designed for electric cable installation and may damage the insulation of electric cables thereby causing electric shock or fire hazards.

NOISE EMISSION/VIBRATION

- A-weighted sound pressure level L_{pA} = 71.8 dB(A), uncertainty K=3 dB(A). A-weighted sound power level L_{wA} = 82.8 dB(A), uncertainty K=3 dB(A). Recommendation for the operator to wear hearing protection.
- Vibration total value = 2.447 m/s², uncertainty K=1.5 m/s². The declared vibration total value has been measured in accordance with a standard test method and may be used for comparing one tool with another. The declared vibration total value may also be used in a preliminary assessment of exposure.

WARNING

The vibration emission during actual use of the power tool can differ from the declared total value depending on the ways in which the tool is used. It's needed to identify safety measures to protect the operator that are based on an estimation of exposure in the actual conditions of use (taking account of all parts of the operating cycle such as the times when the tool is switched off and when it is running idle in addition to the trigger time).



ASSEMBLY

LOAD STAPLES INTO THE MAGAZINE

- 1 Turn the tool upside down.
- 2 Press the magazine latch **(E)** to unlock it from the tacker body.
- 3 Slide the magazine **(F)** backwards. **(5)**
- 4 Insert a staples strip **(6)**. Make sure to use only Type 53 staples.

5 Close the magazine. Make sure it is safely locked.

REMOVE STAPLES FROM THE MAGAZINE

- 1 Press the magazine latch **E** to unlock it from the tacker body.
- 2 Slide the magazine **F** backwards.
- 3 Remove the staples from the magazine.
- 4 Close the magazine. Make sure it is safely locked.

OPERATION

ACTIVATING THE TOOL

- 1 Make sure the tool is in good working condition.
- 2 Firmly press the safety yoke **H** against the workpiece until it is pushed in a few millimeters **7**. The LED **A** lights green. The tool is active now and ready for stapling.

STAPLING

- 1 Firmly press the safety yoke **H** against the workpiece until it is pushed in a few millimeters.
- 2 Briefly press the trigger **D**. **8**
- 3 Release the trigger and remove the tool from the workpiece.
- 4 To fire again, do steps 1 thru 3 again.

ACTIVE MODE/SLEEP MODE

- When the tool is in active mode it stays in this mode for 15 seconds when there is no activity.
- After 15 seconds of inactivity, the tool goes into sleep mode. The spring decompresses and you hear a sound. This is normal.
- Press the safety yoke **H** to activate the tool again.









CHARGING OPERATING INSTRUCTIONS 9

! Do not use the tool whilst charging.

- 1 Connect the Micro-USB cable **1** to the Micro-USB port **B**.
- 2 Connect the Micro-USB cable to a USB-charger (not included).
- 3 Connect the USB-charger to a wall socket. The LED **A** flashes red during the charging process.
- 4 When the battery is fully charged, the LED turns green.
- 5 Disconnect the Micro-USB cable and remove the USB-charger from the wall socket.

- ! Charge only at ambient temperature between 10°C and 50°C.
- ! During the process of charging, the charger can become warm: this is normal.
- ! Do not store the tool in locations where the temperature may exceed 50°C.

EXPLANATION OF LED LIGHT

Operation/Usage		
LED red	LED green	
		LED is continuously green Tool is active and ready for next staple
		LED flashes red and green alternately Battery is low/empty
Charging with USB-charger		
LED red	LED green	
		LED flashes red Battery is charging
		LED is continuously green Battery is fully charged

- ! For better performance, press the tool firmly against the workpiece.
- ! Look through the staple indicator  to see if the tool still has sufficient staples.
- ! In case of a jammed staple, read the maintenance section. DO NOT re-fire the tool in order to clear the jam as this may damage the tool.
- ! During operation, the tool may feel warm. This is normal but if the tool starts to feel hot stop using the tool until it has cooled down.

MAINTENANCE

STANDARD MAINTENANCE

- 1 Inspect all screws and tighten if necessary.
- 2 Keep all vents free from dust and dirt.
- 3 Clean the tool with a dry or damp cloth. NEVER use any solvent.

- 4 Keep the magazine channel clean.
- 5 DO NOT oil or grease any parts.
- 6 Make sure the tool is not damaged. In case of damage, replace or repair the tool prior to use.

CLEARING A JAMMED STAPLE ⑩

- 1 Press the magazine latch **E** to unlock it from the tacker body.
- 2 Slide the magazine **F** backwards.
- 3 Take out the loose staples from the magazine.
- 4 Use a pin with a sharp end to remove the jammed staple.

WARNING

Changes to the tool and technical modifications are not permitted. This can lead to personal injury.

If the tool fails despite the care taken in manufacturing and testing procedures, repair shall be carried out by an after-sales service centre for Rapid tools.



DISPOSAL

EN Waste Electrical and Electronic Equipment (WEEE)

This symbol indicates that this device must not be treated as unsorted municipal waste, but must be collected separately! Dispose of the device via a collection point for the recycling of waste electrical and electronic equipment within the EU and in other European countries that operate separate collection systems for waste electrical and electronic equipment. By disposing of the device in the proper manner, you help to avoid possible hazards for the environment and public health that could otherwise be caused by improper treatment of waste equipment. The recycling of materials contributes to the conservation of natural resources.



BTX10 Akkutacker Übersetzung Der Original- Bedienungsanleitung

DE

EINLEITUNG

Dieses Werkzeug ist für das Tackern von Stoffen, Leder, Pappe, Papier

und ähnlichen Materialien auf Weichholz oder holzähnlichen Materialien vorgesehen und nur für den privaten Gebrauch bestimmt.

TECHNISCHE DATEN

Akkutacker, Modellnummer	BTX10
Klammertyp	Rapid 53
Klammerlänge	4-10 mm
Magazinkapazität Klammern, max.	100 St.
Werkzeugabmessungen H x B x L	156 x 58 x 170 mm
Gewicht	0,774 kg
Akkutyp, Spannung	Li-Ion, 3,6 V
Akkukapazität	1300 mAh
Akkuladegerät	Externes USB-Ladegerät 5VDC max. 3,0 A.
Ladezeit	100 Minuten
Auslösungen pro Akkuladung	≈ 900 Auslösungen
Tackergeschwindigkeit, maximal dauerhaft	20 Schüsse/Min.

WERKZEUGTEILE ①

- Ⓐ LED
- Ⓑ Micro-USB-Ladebuchse
- Ⓒ Integrierter Akku
- Ⓓ Auslöser
- Ⓔ Magazinverriegelung
- Ⓕ Magazin
- Ⓖ Klammerfüllstandsanzeige
- Ⓖ Auslösesicherung
- Ⓙ Micro-USB Kabel

ALLGEMEINE SICHERHEITSWARNUNGEN FÜR ELEKTROWERKZEUGE

WARNUNG!! Lesen Sie alle Sicherheitshinweise, Anweisungen, Abbildungen und Spezifikationen, die mit diesem Elektrowerkzeug geliefert werden. Die Nichtbeachtung der unten aufgeführ-



ten Anweisungen kann zu einem elektrischen Schlag, Feuer und / oder schweren Verletzungen führen.

Alle Warnungen und Anweisungen aufbewahren, um später darauf zurückgreifen zu können.

Der in den Sicherheitshinweisen verwendete Begriff „Elektrowerkzeug“ bezieht sich auf netzbetriebene Elektrowerkzeuge (mit Netzkabel) und auf akkubetriebene Elektrowerkzeuge (ohne Netzkabel).

1) ARBEITSPLATZSICHERHEIT

- a) **Halten Sie Ihren Arbeitsbereich sauber und gut beleuchtet.** Unaufgeräumte Werkbänke oder dunkle Bereiche sind unfallträchtig.
- b) **Arbeiten Sie mit dem Gerät nicht in explosionsgefährdeter Umgebung, in der sich brennbare Flüssigkeiten, Gase oder Stäube befinden.** Elektrowerkzeuge erzeugen Funken, die den Staub oder die Dämpfe entzünden können.
- c) **Halten Sie Kinder und andere Personen während der Benutzung des Elektrowerkzeugs fern.** Bei Ablenkung können Sie die

Kontrolle über das Gerät verlieren.

2) ELEKTRISCHE SICHERHEIT

- a) **Der Netzstecker des Gerätes muss in die Netzsteckdose passen. Der Netzstecker darf in keiner Weise verändert werden. Verwenden Sie keine Adapterstecker gemeinsam mit schutzgeerdeten Geräten.** Unveränderte Netzstecker und passende Netzsteckdosen verringern das Risiko eines elektrischen Schlages.
- b) **Vermeiden Sie Körperkontakt mit geerdeten Oberflächen, wie von Rohren, Heizungen, Herden und Kühlschränken.** Es besteht ein erhöhtes Risiko durch elektrischen Schlag, wenn Ihr Körper geerdet ist.
- c) **Halten Sie Elektrogeräte von Regen oder Nässe fern.** Das Eindringen von Wasser in ein Elektrogerät erhöht das Risiko eines elektrischen Schlages.
- d) **Zweckentfremden Sie das Kabel nicht. Verwenden Sie das Kabel niemals, um das Gerät zu tragen, zu ziehen oder um den Netzstecker aus der Netzsteckdose zu ziehen. Halten Sie das Kabel fern von Hitze, Öl, scharfen Kanten oder sich be-**

wegenden Geräteteilen. Beschädigte oder verwickelte Kabel erhöhen das Risiko eines elektrischen Schlages.

- e) **Wenn Sie mit einem Elektrowerkzeug im Freien arbeiten, verwenden Sie nur Verlängerungskabel, die auch für den Außenbereich zugelassen sind.** Die Anwendung eines für den Außenbereich geeigneten Verlängerungskabels verringert das Risiko eines elektrischen Schlages.
- f) **Wenn der Betrieb des Elektrowerkzeuges in feuchter Umgebung nicht vermeidbar ist, verwenden Sie einen Fehlerstromschutzschalter.** Die Verwendung eines Fehlerstromschutzschalters verringert das Risiko eines elektrischen Schlages.

3) SICHERHEIT VON PERSONEN

- a) **Seien Sie aufmerksam, achten Sie darauf, was Sie tun, und verwenden Sie ein Elektrowerkzeug mit Vernunft. Benutzen Sie das Gerät nicht, wenn Sie müde sind oder unter dem Einfluss von Drogen, Alkohol oder Medikamenten stehen.** Ein Moment der Unachtsamkeit beim Gebrauch des Gerätes kann zu ernsthaften Verletzungen

führen.

- b) **Verwenden Sie persönliche Schutzausrüstungen. Tragen Sie immer einen Augenschutz.** Das Tragen persönlicher Schutzausrüstung, wie Staubmaske, rutschfester Sicherheitsschuhe, Schutzhelm oder Gehörschutz, je nach Art und Einsatz des Elektrowerkzeuges, verringert das Risiko von Verletzungen.
- c) **Vermeiden Sie eine unbeabsichtigte Inbetriebnahme. Stellen Sie sicher, dass das Gerät ausgeschaltet ist, bevor Sie es an eine Stromquelle und/oder einen Batteriepack anschließen, es aufheben oder herumtragen.** Wenn Sie beim Tragen des Elektrowerkzeuges den Finger am Schalter haben oder das Gerät eingeschaltet an die Stromversorgung anschließen, kann dies zu Unfällen führen.
- d) **Entfernen Sie Einstellwerkzeuge oder Schraubenschlüssel, bevor Sie das Gerät einschalten.** Ein Werkzeug oder Schlüssel, der sich in einem drehenden Geräteteil befindet, kann zu Verletzungen führen.
- e) **Vermeiden Sie eine abnormale Körperhaltung. Sorgen Sie für einen sicheren Stand**

und halten Sie jederzeit das Gleichgewicht. Dadurch können Sie das Gerät in un- erwarteten Situationen besser kontrollieren.

- f) **Geeignete Kleidung tragen. Tragen Sie keine weite Kleidung oder Schmuck. Halten Sie Ihre Haare und Kleidung von beweglichen Teilen fern.** Lockere Kleidung, Schmuck oder lange Haare können von sich bewegendenden Teilen erfasst werden.
 - g) **Wenn Staubabsaug- und -auffangeinrichtungen montiert werden können, vergewissern Sie sich, dass diese angeschlossen sind und richtig verwendet werden.** Die Verwendung einer Staubabsaugung verringert Gefährdungen durch Staub.
 - h) **Wiegen Sie sich nicht in falscher Sicherheit und setzen Sie sich nicht über die Sicherheitsregeln für Elektrowerkzeuge hinweg, auch wenn Sie nach vielfachem Gebrauch mit dem Elektrowerkzeug vertraut sind.** Achtloses Handeln kann binnen Sekundenbruchteilen zu schweren Verletzungen führen.
- 4) SORGFÄLTIGER UMGANG MIT UND GEBRAUCH VON ELEKTROWERKZEUGEN**

- a) **Überlasten Sie das Gerät nicht. Verwenden Sie für Ihre Arbeit das dafür bestimmte Elektrowerkzeug.** Mit dem passenden Elektrowerkzeug arbeiten Sie besser und sicherer im angegebenen Leistungsbe-
reich.
- b) **Benutzen Sie kein Elektrowerkzeug, dessen Schalter defekt ist.** Ein Elektrowerkzeug, das sich nicht mehr ein- oder ausschalten lässt, ist gefährlich und muss repariert werden.
- c) **Ziehen Sie den Stecker aus der Netzsteckdose und/oder entfernen Sie den Akku, falls er abnehmbar ist, aus dem Elektrowerkzeug, bevor Sie Geräteeinstellungen vornehmen, Zubehörteile wechseln oder das Gerät weglegen.** Solche vorbeugenden Sicherheitsmaßnahmen reduzieren das Risiko eines unbeabsichtigten Einschaltens.
- d) **Bewahren Sie unbenutzte Elektrowerkzeuge außerhalb der Reichweite von Kindern auf. Lassen Sie Personen das Gerät nicht benutzen, die mit diesem nicht vertraut sind oder diese Anweisungen nicht gelesen haben.** Elektrowerkzeuge

sind gefährlich, wenn Sie von unerfahrenen Personen benutzt werden.

- e) **Wartung des Elektrowerkzeugs und des Zubehörs. Stellen Sie sicher, dass sich alle beweglichen und festen Teile in der richtigen Position befinden und dass keine Teile gebrochen sind oder sonstige Fehler vorliegen, die einen Betrieb des Werkzeugs beeinträchtigen. Lassen Sie beschädigte Teile vor dem Einsatz des Geräts reparieren.** Viele Unfälle haben ihre Ursache in schlecht gewarteten Elektrowerkzeugen.
- f) **Halten Sie Schneidwerkzeuge scharf und sauber.** Sorgfältig gepflegte Schneidwerkzeuge mit scharfen Schneidkanten verklemmen sich weniger und sind leichter zu führen.
- g) **Verwenden Sie Elektrowerkzeug, Zubehör, Einsatzwerkzeuge usw. entsprechend diesen Anweisungen. Berücksichtigen Sie dabei die Arbeitsbedingungen und die auszuführende Tätigkeit.** Der Gebrauch von Elektrowerkzeugen für andere als die vorgesehenen Anwendungen kann zu gefährlichen Situationen führen.
- h) **Halten Sie Griffe und Griffflächen trocken,**

sauber und frei von Öl und Fett. Rutschige Griffe und Griffflächen erlauben keine sichere Bedienung und Kontrolle des Elektrowerkzeugs in unvorhergesehenen Situationen.

5) VERWENDUNG UND BEHANDLUNG DES AKKUWERKZEUGES

- a) **Laden Sie die Akkus nur mit Ladegeräten auf, die vom Hersteller empfohlen werden.** Durch ein Ladegerät, das für eine bestimmte Art von Akkus geeignet ist, besteht Brandgefahr, wenn es mit anderen Akkus verwendet wird.
- b) **Verwenden Sie nur die dafür vorgesehenen Akkus in den Elektrowerkzeugen.** Der Gebrauch von anderen Akkus kann zu Verletzungen und Brandgefahr führen.
- c) **Wenn der Akku nicht verwendet wird, halten Sie ihn von Gegenständen aus Metall wie z. B. Büroklammern, Münzen, Schlüsseln, Nägeln, Schrauben oder anderen kleinen Gegenständen aus Metall, die einen Kurzschluss zwischen den Anschlüssen verursachen können, fern.** Ein Kurzschluss zwischen den Akkukontakten kann Verbrennungen oder Feuer zur Folge

haben.

- d) **Bei falscher Anwendung kann Flüssigkeit aus dem Akku austreten. Vermeiden Sie den Kontakt damit. Bei zufälligem Kontakt mit Wasser abspülen. Wenn die Flüssigkeit in die Augen kommt, nehmen Sie zusätzlich ärztliche Hilfe in Anspruch.** Austretende Akkuflüssigkeit kann zu Hautreizungen oder Verbrennungen führen.
- e) **Benutzen Sie keinen beschädigten oder veränderten Akku.** Beschädigte oder veränderte Akkus können sich unvorhersehbar verhalten und zu Feuer, Explosion oder Verletzungsgefahr führen.
- f) **Setzen Sie einen Akku keinem Feuer oder zu hohen Temperaturen aus.** Feuer oder Temperaturen über 130 °C/265 °F können eine Explosion hervorrufen.
- g) **Befolgen Sie alle Anweisungen zum Laden und laden Sie den Akku oder das Akkuwerkzeug niemals außerhalb des in der Betriebsanleitung angegebenen Temperaturbereichs.** Falsches Laden oder Laden außerhalb des zugelassenen Temperaturbereichs kann den Akku zerstören und die Brandgefahr erhöhen.

6) SERVICE

- a) **Lassen Sie Ihr Gerät nur von qualifiziertem Fachpersonal und nur mit Original-Ersatzteilen reparieren.** Damit wird sichergestellt, dass die Sicherheit des Geräts erhalten bleibt.

TACKER-SICHERHEITSWARNUNGEN

- **Gehen Sie immer davon aus, dass sich im Werkzeug Befestigungsmittel befinden.** Ein unvorsichtiger Umgang mit dem Tacker kann zum unerwarteten Ausschießen von Befestigungsmitteln und damit zu Verletzungen führen.
- **Richten Sie das Werkzeug nicht auf sich selbst oder auf umstehende Personen.** Ein unerwartetes Auslösen führt zum Ausschießen von Befestigungsmitteln und damit zu Verletzungen.
- **Lösen Sie erst dann aus, wenn das Werkzeug fest gegen das Werkstück gedrückt ist.** Wenn das Werkzeug nicht mit dem Werkstück in Kontakt ist, kann die Klammer oder der Nagel von der Befestigungsstelle abprallen.
- **Seien Sie beim Entfernen eines klem-**

menden Befestigungsmittels vorsichtig.

Der Mechanismus kann vorgespannt sein und ein klemmendes Befestigungsmittel kann bei dem Versuch, es zu befreien, mit Kraft ausgestoßen werden.

- **Verwenden Sie diesen Tacker nicht für die Befestigung von Stromkabeln.** Er wurde nicht für die Installation von Stromkabeln konstruiert und kann die Isolierung von Stromkabeln beschädigen, was zu Stromschlägen oder Bränden führen kann.

LÄRMEMISSION/VIBRATION

- A-bewerteter Schalldruckpegel $L_{pA}=71,8$ dB(A), Unsicherheit $K=3$ dB(A). A-bewerteter Schalleistungspegel $L_{wA}=82,8$ dB(A), Unsicherheit $K=3$ dB(A). Dem Anwender wird empfohlen, einen Gehörschutz zu tragen.
- Vibrationsgesamtwert= $2,447$ m/s², Unsicherheit $K=1,5$ m/s² Der angegebene Vibrationsgesamtwert wurde gemäß einer genormten Messmethode gemessen und kann zum Vergleich eines Werkzeugs mit einem anderen verwendet werden. Der angegebene Vibrationsgesamtwert kann auch als vorläufige Expositionsbewertung verwendet werden.

WARNUNG

Die Vibrationsemission während der tatsächlichen Verwendung des Werkzeuges kann je nach Einsatzart des Werkzeuges von dem angegebenen Gesamtwert abweichen. Identifizieren Sie Sicherheitsmaßnahmen zum Schutz des Benutzers anhand einer Schätzung des Gefährdungsgrads unter den tatsächlichen Benutzungsbedingungen (unter Berücksichtigung aller Phasen des Arbeitszyklus, wie z. B. Ausschalt- und Leerlaufzeiten des Werkzeuges zusätzlich zur Betriebszeit).



ZUSAMMENBAU

LADEN VON KLAMMERN IN DAS MAGAZIN

- 1 Drehen sie das Gerät mit der Unterseite nach oben.
- 2 Drücken Sie die Magazinverriegelung **E**, um das Magazin zu entriegeln.
- 3 Ziehen Sie das Magazin **F** zurück. **5**
- 4 Legen Sie einen Klammerstreifen ein **6**. Vergewissern Sie sich, dass Sie eine Klammer Typ 53 verwenden.
- 5 Magazin schließen und auf sichere Verriegelung prüfen.

ENTFERNEN VON KLAMMERN AUS DEM MAGAZIN

- 1 Drücken Sie die Magazinverriegelung **E**, um das Magazin zu entriegeln.
- 2 Ziehen Sie das Magazin **F** zurück.
- 3 Klammern aus dem Magazin herausnehmen.
- 4 Magazin schließen und auf sichere Verriegelung prüfen.

BETRIEB

INBETRIEBNAHME DES WERKZEUGS

- 1 Sicherstellen, dass sich das Gerät in gutem, arbeitsfähigen Zustand befindet.
- 2 Drücken Sie die Sicherheitsnase **H** fest gegen das Werkstück, bis sie einige Millimeter hineingedrückt wird **7**. Die LED **A** leuchtet grün. Das Gerät ist jetzt bereit zum Tackern.

TACKERN

- 1 Drücken Sie die Sicherheitsnase **H** fest gegen das Werkstück, bis sie einige Millimeter hineingedrückt wird.
- 2 Drücken Sie kurz den Auslöser **D**. **8**
- 3 Lassen Sie den Auslöser los und entfernen Sie das Werkzeug vom Werkstück.
- 4 Zum erneuten Auslösen wiederholen Sie die Schritte 1 bis 3.

AKTIVMODUS/RUHEMODUS

- Wenn das Werkzeug im aktiven Modus ist, bleibt es für 15 Sekunden in diesem Modus, wenn keine Aktivität stattfindet.
- Nach 15 Sekunden Inaktivität wechselt das Tool in den Ruhemodus. Die Feder dekomprimiert und Sie hören ein Geräusch. Das ist normal.

- Drücken Sie den Sicherheitsbügel **Ⓜ**, um das Werkzeug erneut zu aktivieren.

BETRIEBSANLEITUNG ZUM LADEN **Ⓞ**

! Verwenden Sie das Gerät nicht während des Ladevorgangs.

1 Stecken Sie das Ladekabel **Ⓛ** in die Micro-USB-Ladebuchse **Ⓟ**

2 Schließen Sie das Micro-USB-Kabel an ein USB-Ladegerät an (nicht im Lieferumfang enthalten).

3 Schließen Sie das USB-Ladegerät an eine Netzsteckdose an. Die LED **Ⓛ** blinkt während des Ladevorgangs rot.

4 Wenn der Akku voll geladen ist, leuchtet die LED grün.









5 Ziehen Sie das Micro-USB-Kabel ab und entfernen Sie das USB-Ladegerät aus der Steckdose.

! Nur bei Umgebungstemperaturen zwischen 10 °C und 50 °C laden.

! Während des Aufladens kann das Ladegerät warm werden; dies ist normal.

! Bewahren Sie das Werkzeug nicht an Orten auf, an denen die Temperatur 50 °C überschreiten kann.

ERKLÄRUNG DES LED-LICHTS

Betrieb/Anwendung		
LED rot	LED grün	
		LED leuchtet dauerhaft grün Werkzeug ist aktiv und bereit zum Setzen der nächsten Klammer
		LED blinkt abwechselnd rot und grün Akku ist schwach/leer
Laden mit dem USB Ladegerät		
LED rot	LED grün	
		LED blinkt rot Akku wird geladen
		LED leuchtet dauerhaft grün Akku ist voll aufgeladen

! Drücken Sie das Gerät fest an das Werkstück, um eine bessere Leistung zu erzielen.

! Prüfen Sie anhand der Klammerfüllstandsanzeige **Ⓞ**, ob noch

genügend Klammern im Magazin sind.



- ! **Falls eine Klammer festklemmt, lesen Sie das Kapitel Wartung.** Das Gerät NICHT erneut betätigen, um den Stau zu beseitigen; dies kann das Werkzeug beschädigen.
- ! **Während des Betriebs kann sich das Gerät warm anfühlen.** Dies ist normal, wenn das Gerät jedoch beginnt, sich heiß anzufühlen, sollte es nicht weiter verwendet werden und abkühlen.

WARTUNG

STANDARDWARTUNG

- 1 Alle Schrauben auf festen Sitz überprüfen und ggfs. nachziehen.
- 2 Alle Belüftungsöffnungen von Staub und Schmutz freihalten.
- 3 Gerät mit einem trockenen oder leicht angefeuchteten Tuch reinigen. NIEMALS Lösungsmittel verwenden.
- 4 Den Magazinschacht sauber halten.
- 5 KEINE Teile ölen oder fetten.
- 6 Der Tacker darf nicht beschädigt sein. Vor der Verwendung reparieren oder ersetzen.

ENTFERNEN FESTGEKLEMMTER KLAMMERN

- 1 Drücken Sie die Magazinverriegelung , um das Magazin zu entriegeln.
- 2 Ziehen Sie das Magazin  zurück.
- 3 Die losen Klammern aus dem Magazin entfernen.
- 4 Entfernen Sie verklemmte Klammern mit einem spitzen Stift.

WARNUNG

Änderungen am Werkzeug und technische Änderungen sind nicht zulässig. Dies kann zu Verletzungen führen. Wenn das Werkzeug trotz der während der Herstellungs- und Prüfprozeduren ausgeübten Sorgfalt ausfällt, muss eine Reparatur durch einen Kundendienstservice für Rapid-Werkzeuge durchgeführt werden.



ENTSORGUNG

Elektro- und Elektronik-Altgeräte

Dieses Symbol auf dem Gerät oder auf der Verpackung zeigt an, dass das Produkt nicht als unsortierter Hausmüll behandelt wer-



den darf, sondern separat entsorgt werden muss! Entsorgen Sie das Gerät an einer Sammelstelle für das Recycling und die Entsorgung von elektrischen und elektronischen Geräten innerhalb der EU und in anderen europäischen Ländern, die über Systeme zur getrennten Sammlung von Elektro- und Elektronikgeräten verfügen. Mit der korrekten Entsorgung des Geräts helfen Sie, mögliche Gefahren für die Umwelt und die Gesundheit zu vermeiden, die durch eine unsachgemäße Behandlung von Altgeräten verursacht werden können. Die Wiederverwertung von Materialien trägt zur Erhaltung der natürlichen Ressourcen bei.

BTX10 Agrafeuse a batterie Traduction des instructions originales

FR

INTRODUCTION

Cet outil est destiné à l'agrafage de tissu, de cuir, de carton, de papier et de matériaux similaires sur des surfaces en bois tendre ou de matériaux similaires au bois. L'agrafeuse ne doit être utilisée qu'aux fins prévues. Cet outil est réservé à un usage privé.

CARACTÉRISTIQUES TECHNIQUES

Agrafeuse a batterie, numéro de modèle	BTX10
Type d'agrafes	Rapid 53
Longueur agrafe	4-10 mm
Capacité de chargement des agrafes, maximum	100 pcs
Dimensions de l'outil H x l x L	156 x 58 x 170 mm
Poids	0,774 kg
Type de batterie, Tension	Lithium ion, 3.6V
Capacité de la batterie	1300 mAh
Chargeur de batterie	External USB charger 5VDC max 3.0 A
Durée de chargement	100 minutes
Tirs par charge, maximum	env.900 tirs
Vitesse de déclenchement, max continue	20 coups/min

OUTIL ①

- A Voyant LED
- C Pack batterie intégré
- E Verrou du magasin
- G Indicateur de chargement des agrafes
- I Câble micro-USB
- B Port micro-USB
- D Gâchette
- F Magasin
- H Palpeur de sécurité

CONSIGNES DE SECURITE GENERALES RELATIVES AUX OUTILS ELECTRIQUES

AVERTISSEMENT Lisez tous les avertissements, instructions, illustrations et spécifications de sécurité fournis avec cet outil électrique. Le non-respect de toutes les instructions énumérées ci-dessous peut entraîner un choc électrique, un incendie et / ou des blessures graves.



Conservez tous les avertissements et instructions pour toute référence ultérieure.

La notion d'"outil électrique" dans les avertissements se rapporte à des outils électriques raccordés au secteur (avec câble de raccordement) et à des outils électriques à batterie (sans câble de raccordement).

1) SECURITE DE LA ZONE DE TRAVAIL

- a) **Maintenez le lieu de travail propre et bien éclairé.** Les établis encombrés et les zones mal éclairées augmentent le risque d'accidents.

- b) **N'utilisez pas d'outils électriques dans un environnement présentant des risques d'explosion et où se trouvent des liquides, des gaz ou des poussières inflammables.** Les outils électroportatifs génèrent des étincelles risquant d'enflammer les poussières ou les vapeurs.
- c) **Tenez les enfants et autres personnes éloignés lors de l'utilisation d'un outil électrique.** En cas d'inattention vous risquez de perdre le contrôle de l'appareil.

2) SECURITE ELECTRIQUE

- a) **La fiche secteur de l'outil électroportatif doit correspondre à la prise de courant. Ne modifiez la fiche en aucun cas. N'utilisez pas d'adaptateurs avec des appareils électriques avec mise à la terre.** Les fiches non modifiées et les prises de courant appropriées réduisent le risque de choc électrique.
- b) **Évitez le contact physique avec des surfaces mises à la terre telles que des tuyaux, des radiateurs, des fours et des réfrigérateurs.** Il y a un risque élevé de choc électrique si votre corps est relié à la terre.
- c) **N'exposez pas l'outil électroportatif à la**

pluie ou à l'humidité. La pénétration d'eau dans un outil électroportatif augmente le risque de choc électrique.

- d) **Ne maltraitez pas le cordon. N'utilisez jamais le cordon pour porter, tirer ou débrancher l'outil électroportatif. Maintenez le câble éloigné des sources de chaleur, des parties grasses, des bords tranchants ou des parties de l'appareil en mouvement.** Un cordon endommagé ou torsadé augmente le risque de choc électrique.
- e) **Si vous utilisez l'outil électroportatif à l'extérieur, utilisez une rallonge autorisée homologuée pour les applications extérieures.** L'utilisation d'une rallonge électrique homologuée pour les applications extérieures réduit le risque d'un choc électrique.
- f) **Si l'usage d'un outil électrique dans un emplacement humide est inévitable, utilisez une alimentation protégée par un disjoncteur différentiel.** L'utilisation d'un disjoncteur différentiel réduit le risque de choc électrique.

3) SECURITE DES PERSONNES

- a) **Restez vigilant, surveillez ce que vous**

faites et faites preuve de bon sens en utilisant l'outil électroportatif. N'utilisez pas l'appareil lorsque vous êtes fatigué ou après avoir consommé de l'alcool, des drogues ou avoir pris des médicaments.

Un moment d'inattention lors de l'utilisation de l'appareil peut entraîner de graves blessures.

- b) **Portez des équipements de protection. Portez toujours des lunettes de protection.** Le port d'équipements de protection personnels tels que masque anti-poussières, chaussures de sécurité antidérapantes, casque de protection ou protection auditive suivant le travail à effectuer, réduit le risque de blessures.
- c) **Évitez tout démarrage intempestif. Vérifiez que l'interrupteur est sur arrêt avant le branchement sur le secteur et/ou l'insertion de la batterie, la prise de l'appareil ou son transport.** Le transport d'outils électroportatifs avec votre doigt sur le commutateur ou leur mise sous tension avec le commutateur sur marche est source d'accidents.
- d) **Retirez toute clé ou outil de réglage avant de mettre un outil électroportatif en marche.** Une clé ou un outil restant attaché à

une pièce en rotation de l'outil électroportatif peut entraîner une blessure.

- e) **Ne surestimez pas vos capacités. Veillez à garder toujours une position stable et équilibrée.** Ceci vous permet de mieux contrôler l'appareil dans des situations inattendues.
- f) **Portez des vêtements appropriés. Ne portez pas de vêtements amples ni de bijoux. Maintenez cheveux et vêtements éloignés des parties de l'appareil en mouvement.** Des vêtements amples, des bijoux ou des cheveux longs peuvent être happés par des pièces en mouvement.
- g) **Si des dispositifs servant à aspirer ou à recueillir les poussières doivent être utilisés, vérifiez que ceux-ci soient effectivement raccordés et qu'ils sont correctement utilisés.** L'utilisation des collecteurs de poussière réduit les dangers dus aux poussières.
- h) **Ne laissez pas la connaissance acquise par une utilisation fréquente d'outils vous permettent de faire preuve de complaisance et d'ignorer les principes de sécurité de l'outil.** Une action négligente peut causer des blessures graves en une fraction

de seconde.

4) UTILISATION ET EMPLOI SOIGNEUX DE L'OUTIL ELECTROPORTATIF

- a) **Ne surchargez pas l'appareil. Utilisez l'outil électroportatif approprié au travail à effectuer.** Avec l'outil électroportatif approprié, vous travaillerez mieux et avec plus de sécurité à la vitesse pour laquelle il est prévu.
- b) **N'utilisez pas un outil électroportatif dont l'interrupteur est défectueux.** Un outil électroportatif qui ne peut plus être commandé par son interrupteur est dangereux et doit être réparé.
- c) **Débranchez la fiche de la source d'alimentation et / ou retirez la batterie, si elle est détachable, de l'outil électrique avant d'effectuer des réglages, de changer d'accessoires ou de ranger les outils électriques.** Cette mesure de précaution réduit le risque de démarrage accidentel.
- d) **Rangez les outils électroportatifs non utilisés hors de portée des enfants et ne laissez pas des personnes ne connaissant pas les outils électroportatifs et ces instructions les utiliser.** Les outils élec-

troportatifs sont dangereux lorsqu'ils sont utilisés par des personnes non initiées.

- e) **Prenez soin des outils électroportatifs et des accessoires. Vérifiez que les parties en mouvement fonctionnent correctement et ne sont pas coincées, recherchez si des parties sont cassées et toute autre condition pouvant affecter le bon fonctionnement de l'outil électroportatif. Faites réparer un outil électroportatif endommagé avant de l'utiliser.** De nombreux accidents sont dus à des outils électroportatifs mal entretenus.
- f) **Maintenez les outils de coupe aiguisés et propres.** Des outils soigneusement entretenus avec des bords tranchants bien aiguisés se coincent moins souvent et peuvent être guidés plus facilement.
- g) **Utilisez l'outil électroportatif, les accessoires, les forets, etc. conformément à ces instructions en tenant compte des conditions de travail et du travail à effectuer.** L'utilisation des outils électroportatifs à d'autres fins que celles prévues peut créer des situations dangereuses.
- h) **Gardez les poignées et les surfaces de**

préhension sèches, propres et exemptes d'huile et de graisse. Les poignées et surfaces à saisir glissantes ne permettent pas une manipulation et un contrôle sûrs de l'outil dans des situations inattendues.

5) UTILISATION DES OUTILS FONCTIONNANT SUR BATTERIES ET PRECAUTIONS D'EMPLOI

- a) **Ne recharger qu'avec le chargeur spécifié par le fabricant.** Un chargeur qui est adapté à un type de bloc de batteries peut créer un risque de feu lorsqu'il est utilisé avec un autre type de bloc de batteries.
- b) **N'utiliser les outils qu'avec des blocs de batteries spécifiquement désignés.** L'utilisation de tout autre bloc de batteries peut créer un risque de blessure et de feu.
- c) **Lorsqu'un bloc batterie n'est pas utilisé, le maintenir à l'écart de tout autre objet métallique, par exemple trombone, pièces de monnaie, clés, clous, vis ou autres objets de petite taille qui peuvent donner lieu à une connexion d'une borne à l'autre.** Le court-circuitage des bornes d'une batterie entre elles peut causer des brûlures ou un feu.

- d) **Dans de mauvaises conditions, du liquide peut être éjecté de la batterie ; éviter tout contact. En cas de contact accidentel, nettoyer à l'eau. Si le liquide entre en contact avec les yeux, rechercher en plus une aide médicale.** Le liquide éjecté des batteries peut causer des irritations ou des brûlures.
- e) **Ne pas utiliser une batterie ou un outil qui est endommagé ou modifié.** Les batteries endommagées ou modifiées peuvent présenter un comportement imprévisible et provoquer un incendie, une explosion ou un risque de blessure.
- f) **N'exposez pas une batterie ou un outil au feu ou à une température excessive.** L'exposition au feu ou à une température supérieure à 130 ° C / 265 ° F peut provoquer une explosion.
- g) **Suivez toutes les instructions de chargement et ne chargez pas la batterie ou l'outil en dehors de la plage de température spécifiée dans les instructions.** Une charge incorrecte ou à des températures inférieures à la plage spécifiée peut endommager la batterie et augmenter le risque

d'incendie.

6) REVISIONS

- a) **Ne faites réparer votre outil électroportatif que par un réparateur qualifié et seulement avec des pièces de rechange d'origine.** Ceci permet d'assurer la sécurité de l'appareil.

CONSIGNES DE SÉCURITÉ POUR LES AGRAFEUSES

- **Supposez toujours que l'outil contient des fixations.** Une manipulation négligente de l'agrafeuse peut entraîner un tir imprévu de fixations et des blessures.
- **Ne dirigez pas l'outil vers vous-même ou toute autre personne.** Un déclenchement imprévu projettera la fixation et provoquera des blessures.
- **N'actionnez pas l'outil tant qu'il n'est pas positionné fermement contre la pièce à fixer.** Si l'outil n'est pas en contact avec la pièce à fixer, la fixation peut s'écarter de votre cible.
- **Soyez vigilant lors du retrait d'une fixation bloquée.** Le mécanisme peut être comprimé et la fixation peut être projetée avec force lors

d'une tentative de libération d'un blocage.

- **N'utilisez pas cette agrafeuse pour fixer des câbles électriques.** Elle n'est pas conçue pour la pose des câbles électriques, peut endommager leur isolant et ainsi provoquer un choc électrique ou un risque d'incendie.

ÉMISSIONS SONORES/VIBRATIONS

- Niveau de pression acoustique pondéré $L_pA=71,8$ dB(A), incertitude $K=3$ dB(A). Niveau de puissance acoustique pondéré $L_wA=82,8$ dB(A), incertitude $K=3$ dB(A). Recommandation pour l'opérateur de porter une protection auditive.
- Valeur totale des vibrations= $2,447$ m/s², incertitude $K=1,5$ m/s² La valeur totale de vibrations indiquée a été mesurée conformément à une méthode de test standard et peut être utilisée pour comparer un outil à un autre. La valeur totale de vibrations indiquée peut également être utilisée lors d'une évaluation préliminaire de l'exposition.

ATTENTION

L'émission de vibrations pendant l'utilisation réelle de l'outil électroportatif peut être différente de la valeur totale indiquée en fonction de l'utilisation de l'outil. Il est nécessaire d'identifier les mesures de sécurité pour protéger l'opérateur qui sont basées sur une estimation de l'exposition dans les conditions réelles d'utilisation (en tenant compte de toutes les parties du cycle de fonctionnement tels que les temps lorsque l'outil est éteint et quand il est en marche au ralenti en plus du temps de déclenchement).



ÉCLATÉ

CHARGEZ LES AGRAFES DANS LE MAGASIN

- 1 Retournez l'outil.
- 2 Appuyez sur le loquet du magasin **(E)** pour le déverrouiller du corps de l'agrafeuse.
- 3 Faites coulisser le magasin **(F)** vers l'arrière. **(5)**
- 4 Insérez une bande d'agrafes **(6)**. Assurez-vous de n'utiliser que des agrafes de type 53.

5 Fermez le magasin et vérifiez qu'il est solidement verrouillé.

RETIREZ LES AGRAFES DU MAGASIN

- 1 Appuyez sur le loquet du magasin **(E)** pour le déverrouiller du corps de l'agrafeuse.
- 2 Faites coulisser le magasin **(F)** vers l'arrière.
- 3 Retirez les agrafes du magasin.
- 4 Fermez le magasin et vérifiez qu'il est solidement verrouillé.

UTILISATION

ACTIVEZ L'OUTIL

- 1 Vérifiez que l'outil est en bon état de fonctionnement.
- 2 Appuyez fermement le nez de l'agrafeuse **(H)** contre la pièce à travailler jusqu'à l'enfoncer de quelques millimètres **(7)**. La LED **(A)** s'allume en vert. L'outil est maintenant actif/chargé et prêt pour l'agrafage.

AGRAFAGE

- 1 Appuyez fermement le nez de l'agrafeuse **(H)** contre la pièce à travailler jusqu'à l'enfoncer de quelques millimètres.
- 2 Appuyez brièvement sur la gâchette **(D)**. **(8)**
- 3 Relâchez la gâchette et retirez l'outil du matériau à agraffer.
- 4 Pour tirer à nouveau, recommencez les étapes 1 à 3.

MODE ACTIF / MODE VEILLE

- L'outil passe en mode veille après 15 secondes d'inactivité.
- Après 15 secondes d'inactivité, l'outil passe en mode veille. Le ressort se décompresse en émettant un son.
- Appuyez sur le palpeur de sûreté **(H)** pour réactiver l'outil.









INSTRUCTIONS D'UTILISATION DU CHARGEUR **(9)**

! Ne pas utiliser l'appareil lors du processus de charge.

- 1 Connectez le câble Micro-USB **(I)** au port Micro-USB **(B)**
- 2 Connectez le câble micro-USB à un chargeur USB (non inclus).
- 3 Connectez le chargeur USB à une prise murale. La LED **(A)** clignote en rouge pendant le processus de charge.
- 4 Lorsque la batterie est complètement chargée, le voyant devient vert.
- 5 Débranchez le câble micro-USB et retirez le chargeur USB de la prise murale.

- ! Chargez uniquement à température ambiante, entre +10°C et +50°C.
- ! Pendant le processus de charge, le chargeur chauffe un peu: ceci est normal.
- ! Ne stockez pas l'outil dans des endroits où la température peut dépasser 50 ° C.

EXPLICATION DU VOYANT LED

Fonctionnement/Utilisation		
LED rouge	LED vert	
		La LED est verte en permanence L'outil est actif et prêt pour l'agrafage suivant
		La LED clignote alternativement en rouge et en vert La batterie est faible / vide
Chargement avec un chargeur USB		
LED rouge	LED vert	
		La LED clignote en rouge La batterie charge
		La LED est verte en permanence La batterie est totalement chargée

- ! Pour une meilleure performance, appuyez l'outil contre la pièce à fixer.
- ! Regardez à travers l'indicateur de chargement  pour voir si l'outil a suffisamment d'agrafes.
- ! Si une agrafe se coince, lisez la section Maintenance/Entretien. NE déclenchez PAS à nouveau l'outil pour dégager le blocage car ceci peut endommager l'outil.
- ! Pendant le fonctionnement, l'outil peut devenir tiède. Ceci est normal mais si l'outil devient chaud, cessez de l'utiliser et laissez-le refroidir.

ENTRETIEN

ENTRETIEN STANDARD

- 1 Inspectez toutes les vis et serrez-les au besoin.

- 2 Maintenez tous les orifices exempts de poussière et de saleté.
- 3 Nettoyez l'outil avec un chiffon sec ou humide. N'utilisez JAMAIS de solvant.
- 4 Maintenez la glissière du magasin propre.
- 5 NE mettez PAS d'huile ou de graisse sur les pièces.
- 6 Assurez-vous que l'outil n'est pas endommagé. En cas de dommage, remplacez ou réparez l'outil avant utilisation.

DÉGAGEMENT D'UNE AGRAFE BLOQUÉE ⑩

- 1 Appuyez sur le loquet du magasin ⑤ pour le déverrouiller du corps de l'agrafeuse.
- 2 Faites coulisser le magasin ⑥ vers l'arrière.
3. Sortez les agrafes détachées du magasin.
4. Utilisez une épingle à bout pointu pour retirer l'agrafe coincé.

ATTENTION

Les modifications de l'outil et les modifications techniques ne sont pas autorisées. Cela peut entraîner des blessures corporelles.

Si, malgré tous les soins apportés à la fabrication et au contrôle de l'appareil, celui-ci présente un défaut, la réparation ne doit être confiée qu'à un service après-vente Rapid.



ENVIRONNEMENT

Déchets d'équipements électriques et électroniques (DEEE)

Le symbole sur l'appareil, les accessoires ou l'emballage indiquent que cet appareil ne doit pas être traité comme des déchets municipaux non triés, mais doit être collecté séparément ! Éliminer l'appareil via un point de recyclage d'équipements électriques et électroniques usagés au sein de l'UE et dans d'autres pays européens qui exploitent des systèmes de collecte séparés pour les équipements électriques et électroniques usagés. En éliminant l'appareil de manière appropriée, vous contribuez à éviter des risques éventuels pour l'environnement et la santé publique qui pourraient être causés par un traitement inadéquat des équipements usagés. Le recyclage des matériaux contribue à la préservation des ressources naturelles.



BTX10 Accutacker

Vertaling van de originele instructies

NL

INTRODUCTIE

Dit gereedschap is bedoeld om stof, leer, karton, papier en soortgelijke materialen te bevestigen op houten oppervlakken of soortgelijke materialen. De tacker mag uitsluitend voor goedgekeurde toepassingen worden gebruikt. Dit gereedschap is enkel voor privégebruik.

TECHNISCHE GEGEVENS

Accutacker, type	BTX10
Type nieten	Rapid 53
Lengte nieten	4-10 mm
Magazijn capaciteit, max. # nieten	100 stuks
Afmetingen H x B x L	156 x 58 x 170 mm
Gewicht	0,774 kg
Type accu, Voltage	Li-Ion, 3,6V
Accu capaciteit	1300 mAh
Oplader	Externe USB oplader 5V DC max. 3,0 Ah
Oplaad tijd	100 min
Max. aantal schoten	≈ 900 schoten
Snelheid, max. continue	20 per minuut

GEREEDSCHAPSELEMENTEN ①

- Ⓐ LED
- Ⓑ Geïntegreerde accu
- Ⓒ Magazijnvergrendeling
- Ⓓ Nietenvenster
- Ⓔ Micro-USB kabel
- ⓑ Micro-USB poort
- Ⓕ Trekker
- Ⓖ Magazijn
- Ⓖ Beveiliging

VEILIG WERKEN MET ELEKTRISCH GEREEDSCHAP

WAARSCHUWING Lees alle veiligheidswaarschuwingen, instructies, illustraties en specificaties die bij dit elektrisch gereedschap zijn meegeleverd.

Het niet naleven van alle onderstaande instructies kan een elektrische schok, brand en/of ernstig letsel tot gevolg hebben.

Bewaar alle waarschuwingen en instructies om ze later opnieuw te kunnen raadplegen.

Het begrip "elektrisch gereedschap" verwijst hier naar apparaten met netsnoer voor gebruik via het elektriciteitsnet en naar apparaten zonder netsnoer voor gebruik met een accu.



1) VEILIGE WERKOMGEVING

- a) **Werk in een schone, goed verlichte ruimte.** Een rommelige of donkere werkplek vergroot de kans op ongelukken.
- b) **Gebruik het gereedschap niet in een omgeving met explosiegevaar, bijvoorbeeld in de nabijheid van brandbare vloeistoffen, gassen of stof.** Elektrische gereedschappen veroorzaken vonken, die het stof of de dampen tot ontploffing kunnen brengen.
- c) **Houd kinderen en omstanders uit de buurt tijdens het bedienen van elektrisch**

gereedschap. Wanneer u wordt afgeleid, kunt u de controle over het gereedschap verliezen.

2) ELEKTRISCHE VEILIGHEID

- a) De stekker van het gereedschap moet geschikt zijn voor de wandcontactdoos. Probeer nooit een niet-geschikte stekker passend te maken. Gebruik nooit adapterstekkers met geaarde gereedschappen.** Niet-geschikte stekkers en wandcontactdozen vergroten de kans op een elektrische schok.
- b) Voorkom dat uw lichaam in aanraking komt met geaarde oppervlakken zoals leidingen, radiatoren, fornuizen en koelkasten.** Er is een verhoogd risico op elektrische schokken wanneer uw lichaam geaard is.
- c) Houd het gereedschap uit de buurt van regen en vocht.** Als er water in het gereedschap binnendringt, kunnen er elektrische schokken ontstaan.
- d) Gebruik het netsnoer alleen waarvoor dit bedoeld is. Gebruik het netsnoer nooit om het gereedschap te dragen of op te**

hangen of om de stekker uit de wandcontactdoos te trekken. Houd het netsnoer uit de buurt van hete oppervlakken, olie, scherpe randen en bewegende onderdelen. Beschadigde of in de war geraakte netsnoeren vergroten het risico van een elektrische schok.

- e) **Wanneer u buitenshuis met elektrisch gereedschap werkt, moet u altijd een verlengsnoer gebruiken dat is goedgekeurd voor buitengebruik.** Een verlengsnoer voor buitengebruik beperkt het risico van elektrische schokken.
- f) **Als het onvermijdelijk is dat u het elektrische gereedschap in een vochtige omgeving gebruikt, moet u gebruikmaken van een aardlekschakelaar.** Een aardlekschakelaar beperkt de kans op elektrische schokken.

3) PERSOONLIJKE VEILIGHEID

- a) **Wees alert, blijf met uw aandacht bij wat u doet en ga met gezond verstand te werk bij het gebruik van elektrisch gereedschap. Gebruik het gereedschap niet wanneer u moe bent of onder invloed**

staat van medicijnen, alcohol of drugs.

Een moment van onoplettendheid kan tot ernstig letsel leiden.

- b) **Gebruik persoonlijke beschermingsmiddelen. Draag altijd een veiligheidsbril.** Het risico van persoonlijk letsel wordt aanzienlijk beperkt wanneer u persoonlijke beschermingsmiddelen draagt zoals een stofmasker, slipvaste werkschoenen, een veiligheidshelm of gehoorbescherming, afhankelijk van de aard en het gebruik van het elektrische gereedschap.
- c) **Voorkom dat het gereedschap onbedoeld wordt ingeschakeld. Zorg dat de schakelaar uitstaat voordat u het gereedschap vastpakt of op het elektriciteitsnet of de accu aansluit.** Wanneer u tijdens het dragen van het elektrische gereedschap uw vinger op de schakelaar houdt of wanneer u het gereedschap op de stroomvoorziening aansluit terwijl het ingeschakeld is, bestaat er een grote kans op ongevallen.
- d) **Verwijder stelsleutels en dergelijke voordat u het gereedschap inschakelt.** Een stelsleutel die vastzit in een draaiend onderdeel van het gereedschap kan tot letsel

leiden.

- e) **Reik niet te ver voorover of opzij. Zorg ervoor dat u stevig en goed gebalanceerd op de grond staat.** Hierdoor kunt u het gereedschap in onverwachte situaties beter onder controle houden.
- f) **Draag geschikte werkkleding. Vermijd loshangende kleding of sieraden. Houd uw haar en kleding uit de buurt van bewegende delen.** Loshangende kleding, sieraden en lang haar kunnen verstrikt raken tussen bewegende delen.
- g) **Wanneer er voorzieningen voor het afzuigen en opvangen van stof beschikbaar zijn, moeten deze worden aangesloten en gebruikt.** Geschikte afzuiging beperkt de risico's van stof.
- h) **Laat de bekendheid door veelvuldig gebruik van het elektrisch gereedschap u niet toelaten onachtzaam te worden en de veiligheidsbeginselen te negeren.** Een onachtzame actie kan binnen een fractie van een seconde ernstige verwondingen veroorzaken.

4) GEBRUIK EN ONDERHOUD VAN ELEKTRISCH GEREEDSCHAP

- a) **Zorg dat het gereedschap niet overbelast wordt. Gebruik het juiste gereedschap voor uw werkzaamheden.** Met het passende elektrische gereedschap werkt u beter en veiliger binnen het bereik waarvoor het gereedschap is ontworpen.
- b) **Gebruik nooit elektrisch gereedschap waarvan de schakelaar defect is.** Elektrische gereedschappen die niet via de schakelaar kunnen worden in- of uitgeschakeld, zijn gevaarlijk en moeten direct worden gerepareerd.
- c) **Neem de stekker uit de wandcontactdoos en/of ontkoppel de accu van het gereedschap, indien verwijderbaar, voordat u instellingen wijzigt, hulpstukken verwisselt of het gereedschap opbergt.** Hierdoor verkleint u de kans dat het gereedschap per ongeluk wordt gestart.
- d) **Bewaar elektrische gereedschappen buiten bereik van kinderen. Laat het gereedschap niet gebruiken door personen die er niet mee vertrouwd zijn of die deze aanwijzingen niet hebben gelezen.** Elektrische gereedschappen kunnen gevaarlijk zijn bij gebruik door onervaren personen.
- e) **Onderhoud van elektrisch gereedschap**

en accessoires. Controleer op slecht aansluitende of vastlopende bewegende delen, breuken en andere omstandigheden die de werking van het gereedschap kunnen beïnvloeden. Laat beschadigde onderdelen repareren voordat u het gereedschap gebruikt. Veel ongevallen worden veroorzaakt door slecht onderhouden gereedschap.

- f) **Houd snijgereedschap altijd scherp en schoon.** Goed onderhouden snijgereedschap met scherpe snijbladen lopen minder snel vast en zijn gemakkelijker te sturen.
- g) **Gebruik elektrische gereedschappen, accessoires, bitjes en andere toebehoren altijd volgens deze aanwijzingen, rekening houdend met de omstandigheden en de werkzaamheden.** Het gebruik van elektrische gereedschappen voor andere dan de bedoelde toepassingen kan tot gevaarlijke situaties leiden.
- h) **Houd de handgrepen en de behuizing droog, schoon en vrij van olie en vet.** Gladde handgrepen en behuizing zorgen niet voor een veilige gebruik en controle van het gereedschap bij onverwachte situaties.

5) GEBRUIK EN ONDERHOUD VAN ACCUGEREEDSCHAP

- a) **Laad accu's alleen op in de door de fabrikant geadviseerde opladers.** Opladers die voor een bepaald type accu geschikt zijn kunnen voor risico of brandgevaar zorgen wanneer deze gebruikt worden met andere accu's.
- b) **Gebruik alleen de daarvoor bedoelde accu's in de elektrische gereedschappen.** Het gebruik van andere accu's kan tot verwondingen en brandgevaar leiden.
- c) **Wanneer de accu niet wordt gebruikt, moet u deze uit de buurt van andere metalen voorwerpen houden, zoals paperclips, munten, nagels, schroeven of andere kleine metalen voorwerpen die de verbinding tussen de twee polen kunnen maken.** Kortsluiting tussen de accucontacten kan brandwonden of brand tot gevolg hebben.
- d) **Bij verkeerd gebruik kan vloeistof uit de accu lekken. Voorkom contact daarmee. Spoel bij onvoorzien contact met water af. Wanneer de vloeistof in de ogen komt,**

dient u bovendien een arts te raadplegen. Gelekte accuvloeistof kan tot huidirritaties en verbrandingen leiden.

- e) **Gebruik geen accu of gereedschap dat is beschadigd of aangepast.** Beschadigde of gemodificeerde accu's kunnen onvoorspelbaar gedrag vertonen wat resulteert in brand, ontploffing of letselgevaar.
- f) **Stel een accu of gereedschap niet bloot aan vuur of extreme temperaturen.** Blootstelling aan vuur of temperaturen boven de 130 °C / 265 °F kan een explosie veroorzaken.
- g) **Volg alle oplaadinstructies en laad de accu of het gereedschap niet op buiten het temperatuurbereik dat is aangegeven in de instructies.** Onjuist opladen of temperaturen buiten het opgegeven bereik kunnen de batterij beschadigen en het risico op brand verhogen.

6) REPARATIE

- a) **Laat het gereedschap uitsluitend door bevoegd personeel repareren met originele vervangende onderdelen.** Hierdoor blijft de veiligheid van het gereedschap gewaarborgd.

VEILIGHEIDSWAARSCHUWINGEN VOOR TACKERS

- **Ga er altijd vanuit dat het gereedschap geladen is.** Bij onachtzaam gebruik van de tacker kan het gereedschap onverwacht afgaan en kunnen de nagels of nieten persoonlijk letsel veroorzaken.
- **Richt het gereedschap nooit op uzelf of op anderen.** Wanneer er onverwacht nagels of nieten worden afgeschoten, kan er ernstig letsel ontstaan.
- **Haal de trekker alleen over wanneer het gereedschap stevig tegen het werkstuk is aangedrukt.** Als het gereedschap geen goed contact maakt met het werkstuk, wordt de nagel of de niet mogelijk in een onverwachte richting weggeschoten.
- **Wees voorzichtig wanneer u vastzittende nagels of nieten verwijdert.** Het mechanisme is mogelijk samengedrukt, zodat de nagel of de niet plotseling met kracht kan vrijkomen.
- **Gebruik deze tacker nooit om elektriciteitskabels te bevestigen.** Deze tacker is niet ontworpen voor het installeren van elektriciteitskabels en kan het isolatiemate-

riaal van de kabel beschadigen, waardoor elektrische schokken en brandgevaar kunnen ontstaan.

GELUIDSPRODUCTIE / TRILLING

- Geluidsdrukkniveau (A-weging) $L_pA=71,8$ dB(A), onzekerheid $K = 3$ dB(A). Geluidsvermogen (A-weging) $L_wA=82,8$ dB(A), onzekerheid $K = 3$ dB(A). Aanbeveling voor de gebruiker is om gehoorbescherming te dragen.
- Totale trillingswaarde= $2,447$ m/s², onzekerheid $K=1,5$ m/s² De gespecificeerde totale trillingswaarde is gemeten volgens een standaard testmethode en is geschikt voor het onderling vergelijken van gereedschappen. De totale trillingswaarde kan tevens worden gebruikt voor een eerste inschatting van de blootstelling.

WAARSCHUWING

De in de praktijk vrijkomende trillingen kunnen afwijken van de specificatiewaarde, afhankelijk van de manier waarop het gereedschap wordt gebruikt. Het is nodig om veiligheidsmaatregelen te identificeren om de gebruiker te beschermen die zijn gebaseerd op een schatting van de blootstelling in de feitelijke gebruiksomstandigheden (waarbij rekening wordt gehouden met alle delen van de werkcyclus, zoals de tijden waarop het gereedschap is uitgeschakeld en wanneer het inactief is in aanvulling op de daadwerkelijke gebruiksduur).



SYSTEEM

NIETEN IN HET MAGAZIJN LADEN

- 1 Draai het gereedschap ondersteboven.
- 2 Druk op de magazijnvergrendeling **(E)** om het magazijn te ontgrendelen.
- 3 Schuif het magazijn **(F)** naar achteren. **(5)**
- 4 Plaats een strip nieten **(6)**. Zorg ervoor dat u alleen nieten type 53 gebruikt.
- 5 Controleer of het magazijn veilig vergrendeld is.

NIETEN UIT HET MAGAZIJN VERWIJDEREN

- 1 Druk op de magazijnvergrendeling **(E)** om het magazijn te ontgrendelen.

- 2 Schuif het magazijn **F** naar achteren.
- 3 Verwijder de nietjes uit het magazijn.
- 4 Controleer of het magazijn veilig vergrendeld is.

BEDIENING

HET GEREEDSCHAP ACTIVEREN

- 1 Controleer of het gereedschap in goede staat verkeert.
- 2 Druk de beveiliging **H** stevig tegen het werkstuk aan, zodat deze enkele millimeters wordt ingedrukt **7**. De LED **A** licht groen op. Het gereedschap is nu actief en klaar voor gebruik.

NIETEN

- 1 Druk de beveiliging **H** stevig tegen het werkstuk aan, zodat deze enkele millimeters wordt ingedrukt.
- 2 Druk kort op de trekker **D**. **8**
- 3 Laat de trekker los en verwijder het gereedschap van het werkstuk.
- 4 Om opnieuw te vuren, voert u stap 1 tot en met 3 opnieuw uit.

ACTIEVE STAND/SLAAPSTAND

- Als het gereedschap zich in de actieve stand bevindt, blijft het 15 seconden in deze modus tot er geen activiteit meer is.
- Na 15 seconden inactiviteit gaat het gereedschap in de slaapstand. De veer decomprimeert en je hoort een geluid. Dit is normaal.
- Druk de beveiliging **H** in om het gereedschap weer te activeren.

GEBRUIKSAANWIJZING VOOR HET OPLADEN **9**

! Gebruik het gereedschap niet tijdens het opladen.

- 1 Sluit de Micro-USB-kabel **1** aan op de Micro-USB-poort **B**
- 2 Sluit de Micro-USB-kabel aan op een USB-oplader (niet meegeleverd).
- 3 Sluit de USB-oplader aan op een stopcontact. De LED **A** knippert rood tijdens het opladen.
- 4 Wanneer de accu volledig is opgeladen, wordt de LED groen.
- 5 Koppel de Micro-USB-kabel los en verwijder de USB-oplader uit het stopcontact.









! Alleen opladen bij een omgevingstemperatuur tussen 10°C en 50°C.

! Tijdens het oplaadproces kan de oplader warm worden: dit is normaal.

! Bewaar het gereedschap niet op plaatsen waar de temperatuur

hoger kan worden dan 50 ° C.

UITLEG VAN DE LED LICHTEN

Bediening / Gebruik		
Rode LED	Groene LED	
		LED is continue groen Gereedschap is actief en klaar voor de volgende niet
		LED knippert wisselend rood/groen Accu is laag/leeg
Opladen met USB-oplader		
Rode LED	Groene LED	
		LED knippert rood Accu wordt opgeladen
		LED is continue groen Accu is volledig opgeladen

- ! **Druk de tacker stevig tegen het werkstuk aan voor het beste resultaat.**
- ! **Kijk door het nietenvenster  om te zien of het gereedschap over voldoende nieten in het magazijn beschikt.**
- ! **In het geval er nieten zijn vastgelopen, lees de sectie onderhoud.** Probeer NIET het probleem op te lossen door de trekker nogmaals over te halen, omdat de tacker hierdoor beschadigd kan raken.
- ! **Het gereedschap wordt soms warm tijdens het gebruik.** Dit is normaal. Als het gereedschap erg heet wordt, wacht u enige tijd totdat het is afgekoeld.

ONDERHOUD

NORMAAL ONDERHOUD

- 1 Controleer alle schroeven en draai deze zo nodig vast.
- 2 Houd alle ventilatieopeningen vrij van stof en vuil.
- 3 Reinig het gereedschap met een droge of licht bevochtigde doek. Gebruik NOOIT oplosmiddelen.

- 4 Houd het magazijn schoon.
- 5 Gebruik GEEN olie of andere smeermiddelen.
- 6 Controleer of het gereedschap niet beschadigd is. Beschadigd gereedschap moet vóór gebruik worden gerepareerd of vervangen.

VASTGELOPEN NIET VERWIJDEREN ⑩

- 1 Druk op de magazijnvergrendeling **E** om het magazijn te ontgrendelen.
- 2 Schuif het magazijn **F** naar achteren.
- 3 Verwijder eerst de losse nieten uit het magazijn.
- 4 Gebruik een voorwerp met een spitse punt om de vastgelopen nieten te verwijderen

WAARSCHUWING

Aanpassingen aan het gereedschap of technische aanpassingen zijn niet toegestaan. Dit kan persoonlijk letsel tot gevolg hebben.



Als het gereedschap defect is ondanks de goede zorgen tijdens het fabricage- en testproces, moet de reparatie worden uitgevoerd door een Rapid servicecentrum.

VERWIJDERING

Afgedankte elektrische en elektronische apparatuur (AEEA)

Dit symbool op het apparaat, de accessoires of verpakking, geeft aan dat dit apparaat niet mag worden gezien als ongesorteerd huishoudelijk afval, maar apart moet worden ingezameld! Lever het apparaat in bij een inzamelpunt voor de recycling van elektrisch afval en elektronische apparatuur binnen de EU en in andere Europese landen die aparte inzamelingssystemen hebben voor elektrisch afval en elektronische apparatuur. Door dit apparaat op de juiste wijze af te voeren, helpt u mogelijk gevaar voor het milieu en de openbare gezondheid te voorkomen die anders zouden worden veroorzaakt door onjuiste behandeling van afvalapparatuur. De recycling van materialen draagt bij aan het behoud van onze natuurlijke hulpbronnen.



BTX10 Graffatrice a batteria

Traduzione delle istruzioni originali

IT

INTRODUZIONE

Questo strumento è concepito per fissare tessuto, pelle, cartone, carta e materiali simili su superfici di legno o materiali simili al legno. La graffatrice deve essere utilizzata solo per gli scopi previsti. Questo strumento è solo per uso privato.

DATI TECNICI

Fissatrice a batteria, modello	BTX10
Tipo di graffetta	Rapid 53
Lunghezza delle graffe	4-10 mm
Capacità massima del caricatore, graffe	100 pz
Dimensioni dell'utensile A x L x P	156 x 58 x 170 mm
Peso	0,774 kg
Tipo di batteria, tensione	Ioni di litio, 3,6 V
Capacità della batteria	1300 mAh
Caricabatterie	Caricatore USB esterno 5VDC max 3,0 A
Tempo di ricarica	100 min.
Colpi per carica, max	≈ 900 colpi
Velocità di aggraffaggio, max continua	20 colpi/min.

ELEMENTI DELL'UTENSILE ①

- Ⓐ LED
- Ⓑ Porta micro-USB
- Ⓒ Pacco batterie integrato
- Ⓓ Grilletto
- Ⓔ Fermo del caricatore
- Ⓕ Caricatore
- Ⓖ Indicatore di punti metallici
- Ⓖ Fermo di sicurezza
- Ⓙ Cavo micro USB

NORME DI SICUREZZA GENERALI PER L'USO DEGLI UTENSILI ELETTRICI

AVVERTENZA Leggere tutte le avvertenze di sicurezza, le istruzioni, le illustrazioni e le specifiche fornite con questo utensile elettrico. La mancata osservanza di tutte le istruzioni elencate di seguito può provocare scosse elettriche, incendi e / o gravi lesioni personali.



Conservare tutte le avvertenze e le istruzioni per riferimento futuro.

Nelle avvertenze, per "utensile elettrico" si intende sia un utensile elettrico con cavo che a batteria (senza cavo).

1) SICUREZZA DELL'AREA DI LAVORO

- a) **Mantenere sempre l'area di lavoro pulita e ben illuminata.** Banchi da lavoro disordinati e scarsa illuminazione aumentano il rischio di incidente.
- b) **Non utilizzare gli utensili elettrici in atmosfere esplosive, ad es. in presenza di liquidi, gas o polveri infiammabili.** Gli utensili elettrici comportano la formazione di scintille che possono innescare polveri o fumi.
- c) **Tenere lontani bambini e astanti durante il funzionamento di un utensile elettrico.** Eventuali distrazioni possono comportare la perdita di controllo dell'utensile.

2) SICUREZZA ELETTRICA

- a) **La tensione di rete deve corrispondere a quella indicata sull'utensile. La spina non deve essere modificata in alcun modo. Non utilizzare eventuali adattatori con utensili elettrici collegati a terra.** L'uso di spine e prese corrette riduce il rischio di scossa elettrica.
- b) **Evitare il contatto del corpo con superfici messe a terra come tubi, radiatori, fornelli e refrigeratori.** Il collegamento a terra del corpo aumenta il rischio di scossa elettrica.
- c) **Non esporre gli utensili elettrici a pioggia o umidità.** Eventuali infiltrazioni d'acqua nell'utensile elettrico aumentano il rischio di scossa elettrica.
- d) **Evitare di danneggiare il cavo. Non utilizzare mai il cavo per trasportare, collegare o scollegare l'utensile elettrico.** Mantenere lontano il cavo da fonti di calore, olio, bordi appuntiti o parti mobili. Cavi danneggiati o schiacciati aumentano il rischio di scossa elettrica.
- e) **In caso di utilizzo di un utensile elettrico in esterni, utilizzare una prolunga ade-**

guata. L'uso di una prolunga adeguata per esterni riduce il rischio di scossa elettrica.

- f) **In caso di utilizzo di un utensile elettrico in un luogo umido, deve essere collegato ad una presa con salvavita.** L'uso di un salvavita riduce il rischio di scossa elettrica.

3) SICUREZZA PERSONALE

- a) **Prestare sempre la massima attenzione ed utilizzare l'utensile elettrico con cautela. Non utilizzare un utensile elettrico in caso di stanchezza o sotto l'effetto di farmaci, sostanze alcoliche o stupefacenti.** La minima disattenzione può comportare il rischio di gravi lesioni personali.
- b) **Utilizzare dispositivi di protezione individuale adeguati. Utilizzare sempre una protezione per gli occhi.** In determinate condizioni, dispositivi di protezione quali mascherina antipolvere, scarpe antiscivolo, elmetto o cuffie protettive possono ridurre il rischio di lesioni personali.
- c) **Prevenire l'avviamento accidentale dell'utensile. Accertarsi che l'interruttore sia in posizione Off prima di collegarlo alla rete elettrica e/o al gruppo batteria, oppure**

di afferrare o trasportare l'utensile. Non trasportare mai l'utensile tenendo un dito sull'interruttore oppure con l'interruttore in posizione On.

- d) **Rimuovere eventuali chiavi di regolazione prima di avviare l'utensile elettrico.** Un'eventuale chiave lasciata collegata ad una parte rotante dell'utensile elettrico può provocare gravi lesioni personali.
- e) **Non sporgersi. Mantenere sempre un buon equilibrio durante l'uso dell'utensile elettrico.** In tal modo, sarà più facile controllarlo in caso di imprevisto.
- f) **Indossare indumenti adeguati. Non indossare indumenti larghi o gioielli. Tenere i capelli raccolti e vestiti aderenti durante l'uso e lontani dalle zone di lavoro.** Indumenti larghi, gioielli o capelli lunghi potrebbero rimanere impigliati nelle parti mobili.
- g) **In caso di utilizzo di dispositivi per la raccolta e l'abbattimento della polvere, accertarsi che siano collegati e utilizzati correttamente.** L'uso di dispositivi per l'abbattimento della polvere può ridurre il rischio di malattie per inalazione.

h) Non lasciare che la familiarità acquisita con l'uso frequente degli strumenti consenta di abbassare l'attenzione e di ignorare i principi di sicurezza. Un'azione negligente può causare lesioni gravi in una frazione di secondo.

4) USO E CURA DELL'UTENSILE ELETTRICO

a) Non forzare l'utensile elettrico. Utilizzare un utensile corretto per la propria applicazione. Utilizzando un utensile elettrico della potenza corretta, il lavoro potrà essere svolto in modo più facile e veloce.

b) Non utilizzare l'utensile elettrico in caso di malfunzionamento dell'interruttore. Un utensile elettrico che non può essere controllato con l'interruttore è pericoloso e deve essere riparato.

c) Scollegare la spina dalla fonte di alimentazione e / o rimuovere il pacco batteria, se staccabile, dall'utensile elettrico prima di effettuare qualsiasi regolazione, cambiare accessori o quando si ripone l'utensile dopo l'uso. Queste precauzioni riducono il rischio di avviamento accidentale dell'utensile elettrico.

- d) **Tenere gli utensili elettrici fuori dalla portata dei bambini e non consentirne l'uso a persone inesperte.** Nelle mani di utenti inesperti, gli utensili elettrici sono molto pericolosi.
- e) **Manutenzione degli utensili elettrici e degli accessori. Verificare che le parti mobili non siano piegate o disallineate e che non vi siano parti danneggiate o altre condizioni che possono comprometterne il corretto funzionamento. In caso di danni, l'utensile elettrico deve essere riparato prima dell'uso.** Molti incidenti sono dovuti alla manutenzione inadeguata degli utensili elettrici.
- f) **Mantenere gli utensili di taglio affilati e puliti.** Utensili di taglio in buone condizioni e affilati si piegano meno facilmente e sono più facili da controllare.
- g) **Utilizzare l'utensile elettrico, gli accessori, gli inserti ecc. nel rispetto delle presenti istruzioni e tenendo conto sia delle condizioni di lavoro che del lavoro da svolgere.** L'utilizzo dell'utensile elettrico per operazioni diverse da quelle previste può comportare situazioni di pericolo.
- h) **Mantenere le impugnature e le superfici**

di presa asciutte, pulite e prive di olio e grasso. Impugnature e superfici di presa scivolose non consentono una gestione e un controllo sicuro dello strumento in situazioni impreviste.

5) TRATTAMENTO ED UTILIZZO APPROPRIATO DI UTENSILI DOTATI DI BATTERIE RICARICABILI

- a) **Caricare la batteria ricaricabile solo ed esclusivamente nei dispositivi di carica consigliati dal produttore.** Per un dispositivo di carica previsto per un determinato tipo di batteria sussiste pericolo di incendio se viene utilizzato con un tipo diverso di batteria ricaricabile.
- b) **Avere cura d'impiegare negli elettro-utensili solo ed esclusivamente batterie ricaricabili esplicitamente previste.** L'uso di batterie ricaricabili di tipo diverso potrà dare insorgenza a lesioni e comportare il rischio d'incendi.
- c) **Quando non viene utilizzato, conservare il gruppo batteria lontano da oggetti metallici come graffette, monete, chiavi, chiodi, viti o altri piccoli oggetti metallici**

che potrebbero comportare il contatto tra i terminali. Un eventuale corto circuito tra i contatti dell'accumulatore potrà dare origine a bruciature o ad incendi.

- d) **In caso d'impiego errato si provoca il pericolo di fuoriuscita di liquido dalla batteria ricaricabile. Evitarne assolutamente il contatto. In caso di contatto accidentale, sciacquare accuratamente con acqua. Rivolgersi immediatamente al medico, qualora il liquido dovesse entrare in contatto con gli occhi.** Il liquido fuoriuscito dalla batteria ricaricabile potrà causare irritazioni cutanee o ustioni.
- e) **Non utilizzare batterie o utensili danneggiati o modificati.** Le batterie danneggiate o modificate possono presentare un comportamento imprevedibile e innescare incendi, provocare esplosioni o lesioni.
- f) **Non esporre il pacco batteria o l'attrezzo a fiamme o a temperature eccessive.** L'esposizione al fuoco o a una temperatura superiore a 130 ° C / 265 ° F possono causare esplosioni.
- g) **Seguire tutte le istruzioni di ricarica e non caricare il pacco batteria o lo strumento al**

di fuori dell'intervallo di temperatura specificato nelle istruzioni. Caricare in modo improprio o a temperature al di fuori dell'intervallo specificato può danneggiare la batteria e aumentare il rischio di incendio.

6) ASSISTENZA

- a) **L'utensile elettrico deve essere riparato da un tecnico qualificato utilizzando esclusivamente ricambi originali.** In questo modo, è possibile mantenere il livello di sicurezza originale dell'utensile elettrico.

AVVERTENZE DI SICUREZZA PER LA FISSATRICE

- **Considerare sempre l'utensile come se fosse carico.** La movimentazione incauta della fissatrice può comportare lo sparo accidentale dei chiodi con il rischio di gravi lesioni personali.
- **Non puntare l'utensile verso se stessi o gli altri.** Lo sparo accidentale dei chiodi può provocare gravi lesioni personali.
- **Non azionare l'utensile finché non è appoggiato saldamente contro il pezzo da fissare.** In caso contrario, il chiodo potrebbe rimbalzare sul pezzo.

- **Prestare la massima attenzione durante la rimozione di eventuali chiodi inceppati.** Il meccanismo potrebbe essere sotto pressione e il chiodo potrebbe essere sparato accidentalmente.
- **Non utilizzare l'utensile per il fissaggio di cavi elettrici.** Non è progettato per tale applicazione e potrebbe danneggiare la guaina isolante del cavo con conseguente rischio di scossa elettrica o incendio.

LIVELLO ACUSTICO/VIBRAZIONI

- Livello di pressione sonora ponderato su A: $L_pA=71,8$ dB(A), incertezza $K = 3$ dB(A). Livello di potenza acustica ponderato su A: $L_wA=82,8$ dB(A), incertezza $K = 3$ dB(A). Si raccomanda che l'operatore indossi protezione per l'udito.
- Valore totale di vibrazioni= $2,447$ m/s^2 , incertezza $K=1,5$ m/s^2 Il valore totale di vibrazioni dichiarato è stato misurato secondo un metodo standard e può essere utilizzato per confrontare un utensile con un altro. Il valore totale di vibrazioni dichiarato può essere utilizzato anche per una valutazione preliminare del livello di esposizione.

AVVERTENZA

Le vibrazioni effettive durante l'uso dell'utensile elettrico possono differire rispetto al valore totale dichiarato in base alle condizioni in cui viene utilizzato l'utensile. È necessario identificare le misure di sicurezza per proteggere l'operatore che si basano su una stima dell'esposizione nelle effettive condizioni d'uso (tenendo conto di tutte le parti del ciclo operativo come i tempi in cui lo strumento è spento e quando è inattivo oltre al tempo di attivazione).



ASSEMBLAGGIO

CARICAMENTO DI GRAFFETTE NEL CARICATORE

- 1 Capovolgere lo strumento.
- 2 Premere il fermo del caricatore  per sbloccarlo dal corpo.

- 3 Far scorrere il caricatore **F** all'indietro. **⑤**
- 4 Inserire una stecca di graffe **⑥**. Assicurarsi di utilizzare solo punti tipo 53.
- 5 Chiudere il caricatore e accertarsi che sia bloccato saldamente.

RIMOZIONE DI GRAFFETTE DAL CARICATORE

- 1 Premere il fermo del caricatore **F** per sbloccarlo dal corpo.
- 2 Far scorrere il caricatore **F** all'indietro.
- 3 Rimuovere le graffette dal caricatore.
- 4 Chiudere il caricatore e accertarsi che sia bloccato saldamente.

FUNZIONAMENTO

ATTIVAZIONE DELLO STRUMENTO

- 1 Accertarsi che l'utensile sia in buone condizioni.
- 2 Premere saldamente il fermo di sicurezza **H** contro il pezzo in modo che sia premuto di alcuni millimetri **⑦**. Il LED **A** si accende in verde. Lo strumento è ora attivo e pronto per aggraffare.

GRAFFATURA

- 1 Premere saldamente il fermo di sicurezza **H** contro il pezzo in modo che sia premuto di alcuni millimetri.
- 2 Premere brevemente il grilletto **D**. **⑧**
- 3 Rilasciare il grilletto e alzare l'utensile dal pezzo in lavorazione.
- 4 Per sparare di nuovo, ripetere i passaggi da 1 a 3.

MODALITÀ ATTIVA / MODALITÀ SLEEP

- Quando lo strumento è in modalità attiva, rimane in questa modalità per 15 secondi in assenza di attività.
- Dopo 15 secondi di inattività, lo strumento entra in modalità di sospensione. La molla si decomprime e si sente un suono. E' normale.
- Premere il sensore di sicurezza **H** per attivare nuovamente lo strumento.

ISTRUZIONI OPERATIVE DI RICARICA **⑨**

- ! Non utilizzare l'utensile durante la ricarica.
- 1 Collegare il cavo Micro-USB **①** alla porta Micro-USB **②**.
 - 2 Collegare il cavo micro USB a un caricatore USB (non incluso).
 - 3 Collegare il caricatore USB a una presa a muro. Il LED **A** lampeggia in rosso durante il processo di ricarica.
 - 4 Quando la batteria è completamente carica, il LED diventa verde.

- 5 Scollegare il cavo micro USB e rimuovere il caricatore USB dalla presa a muro.
- ! Le batterie devono essere ricaricate esclusivamente a temperature ambiente comprese tra 10°C e 50°C.
 - ! Durante la ricarica, il caricabatterie diventa caldo: è normale.
 - ! Non conservare lo strumento in luoghi in cui la temperatura può superare i 50 ° C.

SPIEGAZIONE DELLA LUCE LED

Funzionamento / Utilizzo		
LED rosso	LED verde	
		Il LED è costantemente verde Lo strumento è attivo e pronto per il prossimo sparo
		Il LED lampeggia alternativamente in rosso e verde La batteria è bassa o scarica
Ricarica con caricatore USB		
LED rosso	LED verde	
		Il LED lampeggia in rosso La batteria è in carica
		Il LED è costantemente verde La batteria è completamente carica

- ! Per ottenere le massime prestazioni, premere l'utensile contro il pezzo da fissare.
- ! Guarda attraverso la finestrella del caricatore  per vedere se lo strumento ha ancora graffe sufficienti.
- ! In caso di punti metallici inceppati, leggere la sezione sulla manutenzione. NON premere nuovamente il grilletto, altrimenti si può danneggiare l'utensile.
- ! Durante l'uso, l'utensile può risultare caldo. Questo è normale, ma se l'utensile si riscalda eccessivamente occorre lasciarlo raffreddare.

MANUTENZIONE

MANUTENZIONE ORDINARIA

- 1 Controllare tutte le viti e riserrarle all'occorrenza.
- 2 Verificare che tutte le aperture di ventilazione siano pulite e prive di polvere.
- 3 Pulire l'utensile con un panno asciutto o umido. Non utilizzare MAI solventi.
- 4 Mantenere pulita la canalina del caricatore.
- 5 NON oliare o ingrassare alcun componente.
- 6 Verificare che lo strumento non sia danneggiato. In caso di danni, sostituire o riparare lo strumento prima dell'uso.

IMOZIONE DI UNA GRAFFETTA INCEPPATI ⑩

- 1 Premere il fermo del caricatore **E** per sbloccarlo dal corpo.
- 2 Far scorrere il caricatore **F** all'indietro.
3. Estrarre le graffette rimasti dal caricatore.
4. Utilizzare un cacciavite sottile per rimuovere la graffetta inceppato.

AVVERTENZA

Non sono consentite modifiche allo strumento. Ciò può causare lesioni personali.



In caso di guasto all'utensile, nonostante i controlli accurati in sede di produzione e collaudo, la riparazione deve essere affidata a un centro di assistenza autorizzato Rapid.

SMALTIMENTO

Rifiuti di apparecchiature elettriche ed elettroniche (RAEE)

Il simbolo presente sul dispositivo, sugli accessori o sulla confezione indica che il dispositivo non deve essere gettato tra i rifiuti indifferenziati municipali, ma deve essere smaltito separatamente!



Smaltire il dispositivo presso un punto di raccolta per il riciclaggio di dispositivi elettrici ed elettronici nell'UE e in altri Paesi Europei che gestiscono sistemi di raccolta differenziata per i rifiuti di tali dispositivi. Smaltendo il dispositivo in maniera adeguata si aiuta a evitare possibili pericoli per l'ambiente e per la salute che potrebbero altrimenti essere causati da un trattamento improprio dei rifiuti. Il riciclaggio dei materiali contribuisce alla conservazione delle risorse naturali.

BTX10 Graffatrice a batteria

Traducción de las instrucciones originales

ES

INTRODUCCIÓN

Esta herramienta es ideal para grapar textil, cuero, cartón, papel y materiales similares en superficies de madera blanda o similares a la madera. La grapadora debe utilizarse únicamente para los fines previstos. Esta herramienta es sólo para uso privado.

ESPECIFICACIONES TÉCNICAS

Clavadora con batería, número del modelo	BTX10
Tipo de grapa	Rapid 53
Largo de grapa	4-10 mm
Capacidad máxima de grapas en el cargador	100 unids.
Dimensiones de la herramienta Al. x An. x L.	156 x 58 x 170 mm
Peso	0,774 kg
Tipo de batería, Potencia	Li-Ion, 3,6 V
Capacidad de la batería	1300 mAh
Cargador de batería	Cargador USB externo 5VDC máx. 3,0 A
Tiempo de carga	100 min
Disparos por carga, máx.	≈ 900
Velocidad de grapado, máx. continuo	20 disparos/min.

COMPONENTES DE LA HERRAMIENTA ①

- Ⓐ LED
- Ⓑ Puerto micro-USB
- Ⓒ Batería integrada
- Ⓓ Disparador
- Ⓔ Seguro del cargador
- Ⓕ Cargador
- Ⓖ Indicador de grapas
- Ⓖ Nariz de seguridad por contacto
- Ⓙ Cable micro-USB

ADVERTENCIAS DE SEGURIDAD PARA HERRAMIENTAS ELÉCTRICAS

ADVERTENCIA: Lea todas las advertencias de seguridad, instrucciones, ilustraciones y especificaciones proporcionadas con esta herramienta

eléctrica. El incumplimiento de todas las instrucciones indicadas a continuación puede provocar descargas eléctricas, incendio y/o lesiones personales graves.



Guarde este manual para futuras consultas.

El término “herramienta eléctrica” empleado en las siguientes advertencias de peligro se refiere a herramientas eléctricas conectadas a la red eléctrica (con cable) o accionadas por baterías (sin cable).

1) SEGURIDAD EN EL ÁREA DE TRABAJO

- a) **Mantenga el área de trabajo limpia y bien iluminada.** Los espacios desordenados o mal iluminados son potencialmente peligrosos.
- b) **No utilice herramientas eléctricas en entornos con peligro de explosión, ni en presencia de líquidos, gases o partículas inflamables.** Las herramientas eléctricas producen chispas que pueden llegar a inflamar los materiales en polvo o vapores.

- c) **Mantenga a los niños y observadores alejados mientras se utiliza la herramienta eléctrica.** Las distracciones podrían hacerle perder el control de la herramienta.

2) SEGURIDAD ELÉCTRICA

- a) **El enchufe de la herramienta debe corresponder a la toma de corriente utilizada. Jamás modifique el enchufe en forma alguna. Nunca use adaptadores de enchufe en herramientas con toma de tierra.** Los enchufes no alterados y sus tomas de corriente respectivas reducen el riesgo de descargas eléctricas.
- b) **Evite tocar con el cuerpo las superficies conectadas a tierra, como tuberías, radiadores, cocinas y frigoríficos.** Hay mayor riesgo de descargas eléctricas si su cuerpo está conectado a tierra.
- c) **No exponga las herramientas eléctricas a la lluvia ni a la humedad.** Si penetra agua en la herramienta aumentará el riesgo de recibir descargas eléctricas.
- d) **No maltrate el cable. Nunca use el cable de alimentación para desenchufar, transportar o tirar de una herramienta eléctrica.**

ca. Mantenga el cable lejos de fuentes de calor, aceite, bordes cortantes y piezas en movimiento. Los cables dañados o enredados aumentan el riesgo de descargas eléctricas.

- e) **Cuando trabaje con herramientas eléctricas a la intemperie, únicamente utilice cables alargadores homologados para uso en exteriores.** La utilización cables de prolongación para uso a la intemperie reduce el riesgo de descargas eléctricas.
- f) **Si fuera inevitable el uso de una herramienta eléctrica en lugares húmedos, utilice suministro eléctrico con protección frente a fallos en la toma de tierra.** El uso de un disyuntor por corriente diferencial reduce el riesgo de descargas eléctricas.

3) SEGURIDAD PERSONAL

- a) **Mientras usa herramientas eléctricas, ponga atención en lo que hace y use el sentido común. No utilice ninguna herramienta eléctrica si siente cansancio o está bajo los efectos del alcohol, drogas o medicamentos.** Un instante de distracción mientras se usa una herramienta eléctrica puede provocar lesiones personales graves.

- b) **Use equipo de protección personal. Lleve siempre gafas de protección.** El riesgo de lesiones se reduce considerablemente si se utiliza equipo de protección adecuado como mascarillas antipolvo, zapatos de seguridad con suela antideslizante, casco y protectores auditivos.
- c) **Evite una puesta en marcha fortuita. Cerciorarse de que el interruptor está en posición de apagado antes de conectar a la red eléctrica o a las baterías, agarrar o transportar la herramienta.** Si transporta una herramienta eléctrica con el dedo en el interruptor de encendido o de activación podría producirse un accidente.
- d) **Retire las llaves de ajuste antes de conectar la herramienta eléctrica.** Una llave de ajuste unida a una pieza giratoria de la herramienta eléctrica podría producir lesiones graves.
- e) **No se estire demasiado. Trabaje sobre una base firme y mantenga el equilibrio en todo momento.** Ello le permitirá controlar mejor la herramienta eléctrica en situaciones inesperadas.
- f) **Use vestimenta adecuada. No utilice ropa**

suelta ni joyas. Mantenga el pelo y la ropa alejados de las piezas móviles. La ropa suelta, las joyas y el pelo largo se podrían enganchar en las piezas en movimiento.

- g) Siempre que sea posible utilizar equipos de aspiración y extracción de polvo, asegúrese de instalarlos y usarlos correctamente.** El empleo de esos equipos puede reducir los riesgos derivados del polvo.
- h) No permita que la familiaridad obtenida por el uso frecuente de las herramientas le permita sentirse complaciente e ignorar los principios de seguridad de las herramientas.** Una acción descuidada puede causar lesiones graves en una fracción de segundo.

4) USO Y CUIDADO DE HERRAMIENTAS ELÉCTRICAS

- a) No sobrecargue las herramientas. Use la herramienta adecuada para cada aplicación.** Con la herramienta correcta podrá trabajar mejor y con mayor seguridad conforme a las especificaciones de diseño.
- b) No utilice herramientas eléctricas si su interruptor está estropeado.** Cualquier he-

herramienta eléctrica que no se pueda encender/apagar con su interruptor será peligrosa y deberá repararse.

- c) **Desconecte el enchufe de la fuente de alimentación y/o retire la batería, si es extraíble, de la herramienta eléctrica antes de realizar cualquier ajuste, cambiar los accesorios o almacenar las herramientas eléctricas.** Estas medidas preventivas reducen el riesgo de activar accidentalmente la herramienta.
- d) **Las herramientas que no se utilizan deben guardarse fuera del alcance de los niños y de las personas no familiarizadas con su uso y con estas instrucciones.** Las herramientas pueden ser peligrosas en manos no cualificadas.
- e) **Mantenimiento de herramientas eléctricas y accesorios. Compruebe si presentan defectos de alineación o unión de las piezas móviles, rotura de piezas o cualquier otro problema que pueda afectar al funcionamiento de la herramienta. Si estuviera dañada, repárela antes de utilizarla.** Muchos accidentes se deben a herramientas con un mantenimiento deficiente.

- f) **Mantenga limpias y afiladas las herramientas de corte.** Los útiles mantenidos correctamente y con bordes afilados se pueden guiar y controlar mejor.
- g) **Utilice las herramientas eléctricas, los accesorios, los útiles, etc. de acuerdo con estas instrucciones y tenga en cuenta las condiciones de trabajo y la tarea a realizar.** Puede resultar peligroso el uso de herramientas eléctricas para trabajos diferentes a los previstos.
- h) **Mantenga los mangos y las superficies de agarre secos, limpios y sin aceite ni grasa.** Los mangos y las superficies de agarre resbaladizos no permiten un manejo y control seguros de la herramienta en situaciones inesperadas.

5) USO Y CUIDADO DE LA HERRAMIENTA DE BATERIA

- a) **Recargue la batería solo con el cargador especificado por el fabricante.** Existe un riesgo de incendio al intentar cargar baterías con un cargador distinto al provisto.
- b) **Use solamente la batería específicamente designada para cada herramienta eléc-**

trica. El uso de otro tipo de batería puede provocar daños e incluso un incendio.

- c) **Cuando no use la batería, manténgala lejos de objetos metálicos como clips para papel, monedas, llaves, clavos, tornillos u otros objetos metálicos pequeños que puedan conectar los terminales.** El cortocircuito de los terminales de la batería puede causar quemaduras o un incendio.
- d) **La utilización inadecuada de la batería puede provocar fugas de líquido. Evite el contacto con él. En caso de un contacto accidental, enjuagar el área afectada con abundante agua. En caso de un contacto con los ojos recurra además inmediatamente a un médico.** El líquido de la batería puede irritar la piel o producir quemaduras.
- e) **No utilice una batería o herramienta dañada o modificada.** Las baterías dañadas o modificadas pueden tener un comportamiento impredecible que puede acabar en un incendio, explosión o riesgo de lesiones.
- f) **No exponga la batería o la herramienta al fuego o a una temperatura excesiva.** La exposición al fuego o temperatura superior a 130 °C / 265° F puede causar una

explosión.

- g) Siga todas las instrucciones de carga y no cargue la batería o la herramienta fuera del rango de temperatura especificado en las instrucciones.** La carga incorrecta o a temperaturas fuera del rango especificado puede dañar la batería y aumentar el riesgo de incendio.

6) SERVICIO TÉCNICO

- a) Haga reparar su herramienta eléctrica únicamente por profesionales cualificados y con piezas de repuesto originales.** Solo así se mantendrá la seguridad de la herramienta eléctrica.

ADVERTENCIAS DE SEGURIDAD PARA LA CLAVADORA

- **Asuma siempre que la herramienta puede contener grapas/clavos.** Una manipulación negligente de la clavadora puede dar como resultado el disparo inesperado de grapas/clavos y producir lesiones físicas.
- **No apunte con la herramienta hacia usted u otras personas cercanas.** Un disparo inesperado descargaría grapas/clavos pudiendo provocar lesiones.

- **No accione la herramienta a menos que la haya colocado firmemente sobre la pieza o el material de trabajo.** Si la herramienta no está en contacto con la pieza de trabajo, la grapa o el clavo podrían desviarse del objetivo.
- **Tenga mucho cuidado al quitar una fijación (grapa/clavillo) atascada.** El mecanismo podría estar comprimido y el medio de fijación podría salir disparado violentamente al intentar liberar el atasco.
- **No use esta clavadora para sujetar cables eléctricos.** No está diseñada para la instalación de cables eléctricos: podría dañar el aislamiento de los cables y provocar descargas eléctricas o riesgo de incendio.

EMISIÓN DE RUIDO / VIBRACIÓN

- Nivel de presión sonora A-ponderada $L_pA=71,8$ dB(A), incertidumbre $K=3$ dB(A). Nivel de potencia sonora A-ponderada $L_wA=82,8$ dB(A), incertidumbre $K=3$ dB(A). Se recomienda que el operador use protección auditiva.
- Valor de total de vibración= $2,447$ m/s², incertidumbre $K=1,5$ m/s²
El valor de total de vibración declarado ha sido medido conforme a un método de prueba estándar y se puede usar para comparar una herramienta con otra. El valor de total de vibración declarado también se puede usar en una evaluación preliminar de la exposición.

ADVERTENCIA

La emisión de vibraciones durante el uso real de la herramienta eléctrica podría diferir del valor total declarado en función del modo de uso de la herramienta. Es necesario identificar



medidas de seguridad para proteger al operador que se basan en una estimación de la exposición en las condiciones reales de uso (teniendo en cuenta todas las partes del ciclo de operación, como los tiempos en que la herramienta está apagada y cuando está inactiva además del tiempo de disparo).

MONTAJE

CARGA DE GRAPAS EN EL CARGADOR

- 1 Ponga la herramienta boca abajo.
- 2 Presione el seguro del cargador **E** para desbloquearlo del cuerpo de clavadora.
- 3 Deslice el cargador **F** hacia atrás. **5**
- 4 Introduzca una tira de grapas **6**. Asegúrese de utilizar sólo grapas tipo 53.
- 5 Cierre el cargador y asegúrese de que está bloqueado.

RETIRADA DE GRAPAS DEL CARGADOR

- 1 Presione el seguro del cargador **E** para desbloquearlo del cuerpo de clavadora.
- 2 Deslice el cargador **F** hacia atrás.
- 3 Retire las grapas del cargador.
- 4 Cierre el cargador y asegúrese de que está bloqueado.

FUNCIONAMIENTO

ACTIVACIÓN DE LA HERRAMIENTA

1. Asegúrese de que la herramienta esté en buenas condiciones de funcionamiento.
- 2 Presione firmemente el yunque de seguridad **H** contra la pieza de trabajo hasta que la empuje unos milímetros **7**. El LED **A** se ilumina en verde. La herramienta está activada y lista para el grapado.

GRAPADO



- 1 Presione firmemente el yunque de seguridad **H** contra la pieza de trabajo hasta que la empuje unos milímetros.
- 2 Presione brevemente el gatillo **D**. **8**
- 3 Suelte el gatillo y retire la herramienta de la zona de trabajo.
- 4 Para volver a disparar, realice de nuevo los pasos 1 a 3.

MODO ACTIVO / MODO DE REPOSO

- Cuando la herramienta está en modo activo, permanece en este modo durante 15 segundos aunque no haya actividad.
- Tras 15 segundos de inactividad, la herramienta entra en modo de reposo. El muelle se descomprime y se oye un sonido. Esto es completamente normal.
- Pulse el botón de seguridad  para volver a activar la herramienta.

INSTRUCCIONES PARA LA CARGA DE BATERÍA

! No utilice la herramienta durante el proceso de carga.







- 1 Conectar el cable Micro-USB  al puerto Micro-USB .
- 2 Conectar el cable Micro-USB a un cargador USB (no incluido).
- 3 Conectar el cargador USB a una toma de corriente. El LED  parpadea en rojo durante el proceso de carga.
- 4 Cuando la batería está completamente cargada, el LED se pone verde.
- 5 Desconectar el cable Micro-USB y retirar el cargador USB de la toma de corriente.

! Cargue la batería solo a temperatura ambiente entre 10 y 50 °C.

! Durante el proceso de carga, el cargador podría calentarse: eso es normal.

! No almacene la herramienta en lugares donde la temperatura pueda superar los 50°C.

SIGNIFICADO DE LA LUZ LED

Operación / Uso		
LED Rojo	LED Verde	
		Luz LED permanece en color verde La herramienta está activa y lista para la siguiente grapa
		Luz LED parpadea en rojo y verde alternativamente La batería está baja/vacia
Carga con cargador USB		
LED Rojo	LED Verde	
		Luz LED parpadea en rojo La batería se está cargando.



Luz LED permanece en verde
La batería está completamente cargada.

- ! para mayor rendimiento, presione la herramienta contra la pieza de trabajo.
- ! Mire a través del indicador de grapas **Ⓢ** para ver si la herramienta todavía tiene suficientes grapas.
- ! En caso de que la grapa se atasque, lea la sección de mantenimiento. NO dispare de nuevo la herramienta para desobstruir el atasco, ya que podría dañar la herramienta.
- ! Mientras se usa, la herramienta podría calentarse. Ello es normal, pero si la herramienta se calienta demasiado deberá suspender su uso hasta que se enfríe.

MANTENIMIENTO

MANTENIMIENTO ESTÁNDAR

- 1 Inspeccione todos los tornillos y apriételos si fuera necesario.
- 2 Mantenga todas las aberturas libres de polvo y suciedad
- 3 Limpie la herramienta con un paño seco o húmedo. NUNCA use disolventes.
- 4 Mantenga limpio el canal del cargador.
- 5 NO ponga aceite ni grasa en ninguna pieza.
- 6 Asegúrese de que la herramienta no está dañada. En caso de que haya daños, sustituya o repare la herramienta antes de utilizarla.

LIBERAR GRAPAS ATASCADOS ¹⁰

- 1 Presione el seguro del cargador **Ⓢ** para desbloquearlo del cuerpo de clavadora.
- 2 Deslice el cargador **Ⓢ** hacia atrás.
3. Saque del cargador las grapas sueltas.
4. Use un pasador con un extremo afilado para quitar la grapa atascado.

ADVERTENCIA

No están permitidos los cambios ni las modificaciones técnicas en la herramienta. Estos podrían provocar daños personales. Si la herramienta fallan a pesar de su cuidadosa fabricación y sus procedimientos de comprobación, la reparación deberá realizarse en un centro de servicio posventa para herramientas Rapid.



ELIMINACIÓN

Residuos de aparatos eléctricos y electrónicos (RAEE)

El símbolo que aparece en el dispositivo, los accesorios o el embalaje indica que no debe tratarse como residuo doméstico, sino que debe desecharse por separado. Deposite el dispositivo en un punto limpio para que se recicle como equipo eléctrico y electrónico en los países de la UE y otros países de Europa que utilizan sistemas de recogida específicos para equipos eléctricos y electrónicos desechados. Al desechar el dispositivo del modo correcto, ayuda a evitar posibles peligros para el medio ambiente y la salud pública que, de otro modo, podrían producirse como consecuencia de un tratamiento inadecuado de los equipos desechados. El reciclaje de los materiales ayuda a conservar los recursos naturales.



BTX10 Agrafador a batería

Tradução das instruções originais

PT

INTRODUÇÃO

Esta ferramenta é indicada para fixar tecido, couro, cartão, papel e materiais semelhantes em superfícies de madeira macia ou materiais semelhantes à madeira. O agrafador deve ser usado apenas para os fins indicados. Esta ferramenta é indicada para utilização DIY.

ESPECIFICAÇÕES TÉCNICAS

Agrafador de batería, número do modelo	BTX10
Tipo de agrafó	Rapid 53
Comprimento do agrafó	4-10 mm
Capacidade máxima de agrafos no cartucho	100 pçs
Dimensão da ferramenta A x L x C	156 x 58 x 170 mm
Peso	0,774 kg
Tipo de batería, Voltagem	Li-Ion, 3,6 V
Capacidade da batería	1.300 mAh

Carregador	Porta USB de carregamento 5V DC máx. 3,0A
Tempo de carga	100 min
Disparos por carga (máx)	≈ 900 disparos
Velocidade de agrafagem, máx. contínua	20 disparos/min

ELEMENTOS DA FERRAMENTA ①

- Ⓐ LED
- Ⓑ Porta Micro-USB
- Ⓒ Bateria
- Ⓓ Gatilho
- Ⓔ Trinco do cartucho
- Ⓕ Cartucho
- Ⓖ Indicador de agrafos
- Ⓖ Dispositivo de segurança
- Ⓙ Cabo Micro-USB

AVISOS GERAIS DE SEGURANÇA PARA FERRAMENTAS ELÉCTRICAS

AVISO Leia todos os avisos de segurança, instruções, ilustrações e especificações fornecidas com esta ferramenta eléctrica. O não cumprimento destas instruções listadas abaixo pode resultar em choque eléctrico, incêndio e/ou ferimentos graves.



Guarde todas os avisos e instruções para referência futura.

O termo "ferramenta eléctrica" nos avisos refere-se a uma ferramenta com funcionamento eléctrico (com fio) ou com funcionamento por bateria (sem fios).

1) SEGURANÇA NA ÁREA DE TRABALHO

- a) **Mantenha a área de trabalho limpa e bem iluminada.** As áreas com confusão ou escuras convidam aos acidentes.
- b) **Não funcione com ferramentas eléctricas em atmosferas explosivas, como na presença de pó, gases ou líquidos inflamáveis.** As ferramentas eléctricas criam faíscas que podem inflamar pó e fumos.
- c) **Mantenha as crianças e curiosos afastados enquanto opera a ferramenta eléctrica.** As distrações podem fazer com que perda o controlo.

2) SEGURANÇA ELÉCTRICA

- a) **As fichas das ferramentas eléctricas devem corresponder à tomada. Nunca efectue alterações na ficha. Não utilize fichas adaptadoras com ferramentas eléctricas com ligação à terra.** As fichas não modificadas e as tomadas adequadas reduzirão o risco de choque eléctrico.
- b) **Evite o contacto do corpo com superfícies ligadas à terra como tubagens, radiadores fogões e frigoríficos.** Existe um risco aumentado de choque eléctrico se o corpo estiver ligado à terra.

- c) **Não exponha as ferramentas eléctricas à chuva ou a condições de humidade excessiva.** A entrada de água numa ferramenta eléctrica aumentará o risco de choque eléctrico.
- d) **Não utilize o cabo eléctrico incorrectamente. Nunca utilize o cabo para transportar, puxar ou desligar a ferramenta eléctrica. Mantenha o cabo afastado de fontes de calor, combustíveis, arestas vivas ou peças móveis.** Os cabos danificados ou enrolados de forma emaranhada aumentam o risco de choque eléctrico.
- e) **Quando utilizar a ferramenta eléctrica no exterior, utilize um cabo de extensão adequado a esse tipo de utilização.** A utilização de um cabo adequado para exteriores reduz o risco de choque eléctrico.
- f) **Se a utilização de uma ferramenta eléctrica num local húmido for inevitável, use uma extensão protegida com interruptor de circuito em caso de falha de terra.** A utilização de um interruptor de circuito em caso de falha de terra reduz o risco de choque eléctrico.

3) SEGURANÇA PESSOAL

- a) **Mantenha-se alerta, observe o que está a fazer e utilize bom senso quando trabalhar com um ferramenta eléctrica. Não utilize uma ferramenta eléctrica quando estiver cansado ou sob o efeito de drogas, álcool ou medicamentos.** Um momento de desatenção durante a utilização de ferramentas eléctricas pode resultar em lesões pessoais graves.
- b) **Utilize equipamento de protecção pessoal. Utilize sempre protecções nos olhos.** O equipamento de protecção como máscaras contra o pó, sapatos de segurança que não escorreguem, capacete ou protecção auditiva utilizado correctamente reduzirá as lesões pessoais.
- c) **Evite os arranques não intencionais. Certifique-se de que o interruptor está na posição de desligado antes de ligar a ferramenta à fonte de alimentação, agarrá-la ou transportá-la.** Transportar ferramentas eléctricas com o dedo no interruptor ou ligar à corrente ferramentas com o interruptor ligado convida aos acidentes.
- d) **Retire qualquer chave ou ferramenta de ajuste antes de ligar a ferramenta eléctrica.**

- ca.** Uma ferramenta ou chave deixada num componente rotativo da ferramenta eléctrica pode resultar em lesões pessoais.
- e) **Não ignore as regras. Mantenha sempre uma posição de equilíbrio.** Isto permite um melhor controlo da ferramenta eléctrica em situações inesperadas.
- f) **Utilize roupa adequada. Não utilize roupa solta nem qualquer peça de joalheria. Mantenha os cabelos e roupas afastados de componentes móveis.** Roupas soltas, jóias ou cabelos compridos podem ficar presos nos componentes móveis.
- g) **Se forem fornecidos dispositivos para ligação a extracção de pó e depósitos de recolha, certifique-se de que estão ligados e são devidamente utilizados.** A utilização de recipientes de recolha de pó pode reduzir os perigos relacionados com o pó.
- h) **Não permita que a familiaridade adquirida com a utilização frequente da ferramenta eléctrica o torne complacente e leve a ignorar os princípios de segurança.** Uma utilização descuidada pode causar ferimentos graves numa fração de segundo.

4) UTILIZAÇÃO E CUIDADOS A TER COM A FERRAMENTA ELÉCTRICA

- a) **Não force a ferramenta eléctrica. Utilize a ferramenta eléctrica correcta para a aplicação a que destina.** Uma ferramenta eléctrica correcta fará um trabalho melhor e mais seguro à velocidade para que foi concebida.
- b) **Não utilize a ferramenta eléctrica se o interruptor não ligar e desligar.** Qualquer ferramenta eléctrica que não possa ser controlada com o interruptor é perigosa e deve ser reparada.
- c) **Desconecte a ficha da fonte de alimentação e/ou remova a bateria, se removível, da ferramenta eléctrica antes de fazer quaisquer ajustes, trocar acessórios ou armazenar ferramentas eléctricas.** Estas medidas de segurança preventivas reduzem o risco de arranque acidental da ferramenta eléctrica.
- d) **Coloque as ferramentas eléctricas não desligadas fora do alcance das crianças, e não permita que pessoas não familiarizadas com a ferramenta eléctrica a utilize.** As ferramentas eléctricas são perigo-

nas mãos de pessoas sem experiência adequada.

- e) **Manter ferramentas eléctricas e acessórios. Verifique se existe desalinhamento ou dobras nas peças móveis, quebra de peças ou qualquer outra condição que possa afectar o funcionamento da ferramenta. Se estiver danificada, envie-a para reparação antes de a utilizar.** Muitos acidentes são causados pela manutenção inadequada das ferramentas eléctricas.
- f) **Mantenha as ferramentas de corte afiadas e limpas.** As ferramentas de corte com arestas afiadas que tenham uma manutenção adequada bloqueiam mais raramente e são fáceis de controlar.
- g) **Utilize a ferramenta eléctrica, acessórios e pontas da ferramenta de acordo com estas instruções, tendo em conta as condições de trabalho e as tarefas a serem executadas.** A utilização da ferramenta eléctrica para tarefas diferentes daquelas para que foi concebida pode resultar em situações perigosas.
- h) **Mantenha a superfície dos cabos e pegas**

secas, limpas e livres de óleos. Cabos e pegas ecorregadias não permitem um manuseamento e controlo seguro da ferramenta em situações inesperadas.

5) MANUSEIO E UTILIZAÇÃO CUIDADOSOS DE FERRAMENTAS COM ACUMULADORES

- a) **Só carregar acumuladores em carregadores recomendados pelo fabricante.** Há perigo de incêndio se um carregador apropriado para um certo tipo de acumuladores for utilizado para carregar acumuladores de outros tipos.
- b) **Só utilizar ferramentas eléctricas com os acumuladores apropriados.** A utilização de outros acumuladores pode levar a lesões e perigo de incêndio.
- c) **Quando as baterias não estão a ser utilizadas, mantenha-as afastadas de outros objectos metálicos como grampos para papel, moedas, chaves, pregos, parafusos, ou outros objectos metálicos pequenos que possam fazer uma ligação dos terminais.** Um curto-circuito entre os contactos do acumulador pode ter como consequência queimaduras ou fogo.

- d) **No caso de aplicação incorrecta pode vazar líquido do acumulador. Evitar o contacto. No caso de um contacto accidental, deverá enxaguar com água. Se o líquido entrar em contacto com os olhos, também deverá consultar um médico.** Líquido que escapa do acumulador pode levar a irritações da pele ou a queimaduras.
- e) **Não utilize uma bateria ou ferramenta danificada ou modificada.** Baterias danificadas ou modificadas podem ter comportamentos imprevisíveis, podendo resultar em incêndio, explosão ou risco de ferimentos.
- f) **Não exponha a bateria ou a ferramenta elétrica a fogo ou a temperaturas elevadas.** A exposição ao fogo ou a temperaturas acima de 130°C / 265°F pode provocar uma explosão.
- g) **Siga todas as instruções de carregamento e não carregue a bateria ou ferramenta sob temperaturas fora da faixa de temperatura especificada nas instruções.** Carregar de forma incorreta ou sob temperaturas fora da faixa especificada pode danificar a bateria e aumentar o risco de incêndio.

6) ASSISTÊNCIA TÉCNICA

- a) **A assistência técnica da ferramenta eléctrica deve ser efectuada por pessoal devidamente qualificado, utilizando apenas peças sobressalentes idênticas.** Este procedimento assegurará que é mantida a segurança da ferramenta eléctrica.

AVISOS DE SEGURANÇA PARA AGRAFADOR

- **Assuma sempre que a ferramenta contém agrafos.** A falta de cuidado no manuseio do agrafador pode resultar no disparo inesperado dos agrafos e em lesões pessoais.
- **Não aponte a ferramenta na sua direcção ou na direcção de outras pessoas que estejam nas proximidades.** O accionamento inesperado fará disparar um agrafado e poderá causar ferimentos.
- **Não faça funcionar a ferramenta excepto se ela estiver firmemente encostada na peça de trabalho.** Se a ferramenta não estiver em contacto com a peça de trabalho, o agrafador pode-se desviar do alvo.
- **Tenha cuidado quando retirar um agrafador que esteja no meio de outras fer-**

ramentas. O mecanismo pode estar sob pressão e o agrafador pode ser forçado a disparar ao ser retirado do meio das outras ferramentas.

- **Não utilize esta agrafador para fixar cabos eléctricos.** Ele não foi concebido para a instalação de cabos eléctricos e pode danificar o seu isolamento podendo provocar, por isso, choques eléctricos ou riscos de incêndio.

EMISSÃO DE RUÍDO/VIBRAÇÃO

- Nível da pressão sonora ponderada A $L_{pA}=71,8$ dB(A), variabilidade $K=3$ dB(A). Nível da pressão sonora ponderada A $L_{wA}=82,8$ dB(A), variabilidade $K=3$ dB(A). É recomendada a utilização de proteção auditiva para o operador.
- Valor total da vibração= $2,447$ m/s^2 , variabilidade $K=1,5$ m/s^2 O valor total da vibração declarada foi avaliado de acordo com um método de teste padrão, e pode ser utilizado para comparar uma ferramenta com outra O valor total de vibração declarado também pode ser utilizado numa avaliação preliminar de exposição

AVISO

A emissão da vibração durante a utilização actual da ferramenta eléctrica pode diferir do valor total declarado, dependendo do modo com que a ferramenta é utilizada. É necessário identificar medidas de segurança para proteger o operador com base nas condições reais de utilização (tendo em conta todo o ciclo operacional, desde o ligar da máquina, máquina em funcionamento, disparo, intervalo de disparo e até ao desligar da máquina.



MONTAGEM

CARREGAR AGRAFOS NA CASSETE

- 1 Vire o agrafador de cabeça para baixo.
- 2 Pressione o trinco do cartucho  para remove-lo do agrafador.

- 3 Deslize o cartucho **F** para trás. **5**
- 4 Insira o pente de agrafos **G**. Use somente agrafos tipo 53.
- 5 Feche a cassete e certifique-se de que o fez correctamente.

REMOVER AGRAFOS DA CASSETE

- 1 Pressione o trinco do cartucho **E** para remove-lo do agrafador.
- 2 Deslize o cartucho **F** para trás.
- 3 Remova os agrafos da cassete
- 4 Feche a cassete e certifique-se de que o fez correctamente.

FUNCIONAMENTO

LIGAR O AGRAFADOR

- 1 Certifique-se de que a ferramenta está em boas condições de trabalho.
- 2 Prima firmemente o dispositivo de segurança **H** contra a peça a trabalhar até ele ser premido alguns milímetros **7**. O LED **A** acende a verde. O agrafador está ligado e pronto a agrafar.

AGRAFAR

- 1 Prima firmemente o dispositivo de segurança **H** contra a peça a trabalhar até ele ser premido alguns milímetros.
- 2 Pressione o gatilho **D**. **8**
- 3 Solte o gatilho e afaste o agrafador da peça de trabalho.
- 4 Para agrafar novamente, repita os passos 1 a 3.

MODO ATIVO/MODO HIBERNAÇÃO

- Quando a ferramenta está no modo ativo, ela permanece neste modo por 15 segundos quando não há atividade.
- Após 15 segundos de inatividade, a ferramenta entra no modo hibernação. A mola descomprime e você ouve um som. Isto é normal.
- Pressione a patilha de segurança **H** para ativar o agrafador novamente.

INSTRUÇÕES DE CARREGAMENTO **9**

! Não utilize a ferramenta durante o procedimento de carga.

- 1 Conecte o cabo Micro USB **I** à porta Micro USB **B**.
- 2 Conecte o cabo Micro-USB ao carregador USB (não incluído).
- 3 Conecte o carregador USB a uma tomada de parede. O LED **A** pisca a vermelho durante o processo de carregamento.









- 4 Quando a bateria está totalmente carregada, o LED fica verde.
 5 Desconecte o cabo Micro-USB e remova o carregador USB da tomada da parede.

! Carregue apenas à temperatura ambiente entre 10°C e 50°C.

! Durante o processo de carregamento, o carregador pode ficar quente: Esta é uma situação normal.

! Não armazene o agrafo em locais onde a temperatura possa exceder 50 ° C.

FUNCIONAMENTO DO LED

Funcionamento/Utilização		
LED Vermelho	LED Verde	
		LED com cor verde O agrafo está ativo e pronto para o próximo agrafo
		LED pisca alternadamente entre vermelho e verde A bateria está fraca/vazia
Carregamento com carregador USB		
LED Vermelho	LED Verde	
		LED pisca a vermelho A bateria está a carregar
		LED com cor verde A bateria está completamente carregada

! Para um melhor desempenho, prima a ferramenta contra a peça de trabalho.

! Olhe através do indicador de agrafo  para ver se o agrafo ainda tem agrafo suficientes.

! No caso de um agrafo preso, leia a seção de manutenção. NÃO faça accionar a ferramenta para resolver o bloqueio, pois isso pode danificála.

! Durante o funcionamento, a ferramenta pode ficar quente. Esta é uma situação normal. No entanto, se a ferramenta começar a ficar demasiado quente deixe de a utilizar e aguarde que arrefeça.

MANUTENÇÃO

MANUTENÇÃO PADRÃO

- 1 Inspeccione todos os parafusos e aperte-os, se necessário.
- 2 Mantenha todas as aberturas de ventilação limpas de pó e sujidade.
- 3 Limpe a ferramenta utilizando um pano seco ou húmido. **NUNCA** utilize solventes.
- 4 Mantenha o canal do cartucho limpo.
- 5 **NÃO** utilize óleo ou massa lubrificante nos componentes.
- 6 Certifique-se de que o agrafador não está danificado. Em caso de danos, substitua ou repare a ferramenta antes de utilizar.

LIMPAR UM AGRAFO BLOQUEADO ⑩

- 1 Pressione o trinco do cartucho **E** para remove-lo do agrafador.
- 2 Deslize o cartucho **F** para trás.
3. Retire os agrafos soltos da cassete.
4. Utilize um pino com uma extremidade afiada para retirar agrafos bloqueados.

AVISO

Alterações e modificações técnicas no agrafador não são permitidas. Essas alterações pode causar ferimentos. Se ocorrer alguma falha da ferramenta apesar dos cuidados tidos nos procedimentos de fabrico e testes, a reparação deve ser efectuada por um centro de assistência pós-venda de ferramentas Rapid.



FIM DE VIDA

Resíduos de Equipamento Elétrico e Eletrónico (REEE)

Este símbolo no dispositivo, nos acessórios ou na embalagem indica que o dispositivo não deve ser tratado como resíduos urbanos não triados, mas sim recolhido separadamente! Elimine o dispositivo através de um ponto de recolha para a reciclagem de equipamento elétrico e eletrónico dentro da União Europeia e outros países europeus que possuam sistemas de recolha separada para equipamentos elétricos e eletrónicos. Ao eliminar o dispositivo de forma adequada, ajuda a evitar eventuais perigos para o ambiente e a saúde pública que poderiam de outro modo decorrer do tratamento indevido



de resíduos de equipamento. A reciclagem de materiais contribui para a conservação dos recursos naturais.

BTX10 Batteridreven häftpistol

Översättning av originalinstruktionerna

SE

INTRODUKTION

Detta verktyg är avsett för att häfta tyg, läder, kartong, papper och liknande material på ytor av mjukt trä eller träliknande material. Häftpistolen ska endast användas för avsett syfte. Endast för privat bruk.

TEKNISKA SPECIFIKATIONER

Batteridreven häftpistol, modellnummer	BTX10
Klammertyp	Rapid 53
Klammerlängd	4-10 mm
Magasinkapacitet klammer, max	100 st.
Verktygets mått H x B x L	156 x 58 x 170 mm
Vikt	0,774 kg
Batterityp, Spänning	Li-Ion, 3,6 V
Batterikapacitet	1300 mAh
Batteriladdare	Extern USB-laddare 5VDC max 3,0 A
Laddningstid	100 minuter
Skott per laddning, max	≈ 900 skott
Hastighet, maximal kontinuerlig	20 avfyringar/min

VERKTYGETS DELAR ①

- Ⓐ LED
- Ⓑ Mikro-USB-port
- Ⓒ Integrerat batteri
- Ⓓ Avtryckare
- Ⓔ Magasinspär
- Ⓕ Magasin
- Ⓖ Klammerindikator
- Ⓗ Säkerhetsspär
- Ⓘ Mikro-USB-kabel

ALLMÄNNA SÄKERHETSINSTRUKTIONER FÖR ELVERKTYG

VARNING! Läs noga igenom alla varningar, säkerhetsinstruktioner, illustrationer och anvisningar som levereras med detta elverktyg. Felhantering vid tillämpning av nedan angivna instruktioner kan medföra elstötar, brand och/eller allvarliga skador.



Spara varningarna och instruktionerna för framtida bruk.

Med begreppet "elverktyg" nedan menas nät-drivna elverktyg (med nätsladd) och batteridrivna elverktyg (sladdlösa).

1) ARBETSPLATSSÄKERHET

- a) **Arbetsytan ska vara städad och ren samt väl upplyst.** Belamrade bänkar och mörka ytor kan leda till olyckor.
- b) **Använd inte verktyget i explosiva omgivningar, t.ex. i närheten av lättantändliga vätskor, gaser eller stoft.** Elverktygen alstrar gnistor som kan antända dammet eller gaserna.
- c) **Håll barn och obehöriga personer på betryggande avstånd under arbetets gång.**

Om du störs kan du förlora kontrollen över elverktyget.

2) ELEKTRISK SÄKERHET

- a) **Elverktygets stickkontakt måste passa till uttaget. Stickkontakten får absolut inte modifieras på något sätt. Använd inte adapterkontakter tillsammans med skyddsjordade elverktyg.** Omodifierade stickkontakter och passande vägguttag reducerar risken för elektrisk chock.
- b) **Undvik kroppskontakt med jordade ytor som t.ex. rör, värmeelement, spisar och kylskåp.** Det finns en större risk för elektrisk chock om man är jordad.
- c) **Skydda elverktyget mot regn och väta.** Tränger vatten in i ett elverktyg ökar risken för elektrisk chock.
- d) **Missbruka inte nätsladden. Använd inte nätsladden för att bära eller hänga upp elverktyget och inte heller för att dra stickkontakten ur vägguttaget. Håll nätsladden på avstånd från värme, olja, skarpa kanter och rörliga maskindelar.** Skadade eller tilltrasslade ledningar ökar risken för elektrisk chock.

- e) **När du arbetar med ett elverktyg utomhus, använd endast förlängningssladdar som är godkända för utomhusbruk.** Om en lämplig förlängningssladd för utomhusbruk används minskar risken för elektrisk chock.
- f) **Använd jordfelsbrytare om elverktyget måste användas i en fuktig omgivning.** Genom att använda en jordfelsbrytare minskar risken för elstöt.

3) PERSONSÄKERHET

- a) **Var uppmärksam, se efter vad du gör och använd ditt förnuft när du arbetar med elverktyget. Använd inte elverktyget när du är trött eller om du är påverkad av droger, alkohol eller mediciner.** Under användning av elverktyg kan även en kort stund av ouppmärksamhet leda till allvarliga kroppsskador.
- b) **Bär alltid skyddsutrustning och skyddsglasögon.** Användning av skyddsutrustning som t. ex. dammfiltermask, halkfria säkerhetsskor, skyddshjälm och hörselskydd reducerar risken för kroppsskada alltefter elverktygets typ och användning.
- c) **Undvik oavsiktlig igångsättning. Se till att strömbrytaren är av innan du ansluter**

verktyget till nätströmmen eller ett batteri. Se även till att den är av när du ska lyfta eller bära verktyget. Om du bär elverktyget med fingret på strömbrytaren eller ansluter påkopplat elverktyg till nätströmmen kan olycka uppstå.

- d) **Ta bort alla inställningsverktyg och skruvnycklar innan du sätter på elverktyget.** Ett verktyg eller en nyckel i en roterande komponent kan medföra kroppsskada.
- e) **Se till att du inte sträcker dig. Ha ordentliga skor på och se till att alltid stå stadigt.** På så sätt kan du lättare kontrollera elverktyget i oväntade situationer.
- f) **Bär lämpliga kläder. Använd inte löst sittande kläder eller smycken. Håll hår och kläder på avstånd från rörliga delar.** Löst hängande kläder, smycken eller långt hår kan dras in av roterande delar.
- g) **Vid elverktyg med dammsugnings- och - uppsamlingsutrustning, kontrollera att anordningarna är rätt monterade och används på korrekt sätt.** Användning av dammsugning minskar de risker som orsakas av damm.

- h) **Låt inte vanan från frekvent användning av verktyget göra att du blir slarvig och ignorerar verktygets säkerhetsprinciper.** En vårdslös åtgärd kan orsaka en allvarlig skada inom bråkdelen av en sekund.

4) HANTERING OCH ANVÄNDNING AV ELVERKTYG

- a) **Överbelasta inte elverktyget. Använd rätt elverktyg för den funktion du behöver.** Med rätt elverktyg för rätt uppgift kan du arbeta bättre och säkrare.
- b) **Ett elverktyg med defekt strömbrytare får inte längre användas.** Ett elverktyg som inte kan sättas på eller stängas av är farligt och måste repareras.
- c) **Dra ut elkontakten ur uttaget och/eller ta bort batteriet (om löstagbart) från verktyget innan du gör inställningar, byter tillbehör eller förvarar verktyget.** Denna skyddsåtgärd förhindrar att du eller någon annan råkar sätta igång elverktyget av misstag.
- d) **Förvara elverktyg oåtkomligt för barn och låt inte personer utan kunskap om elverktyget eller dessa anvisningar använda det.** Elverktygen är farliga om de används av

oerfarna personer.

- e) **Underhåll elverktyget och dess tillbehör omsorgsfullt. Kontrollera om de rörliga delarna är fel inställda, om delarna kärvar, om några delar har gått sönder eller andra förhållanden som kan inverka på verktygets funktioner. Om verktyget har skadats ska det repareras innan du använder det igen.** Många olyckor orsakas av dåligt skötta elverktyg.
- f) **Håll skärverktygen skarpa och rena.** Omsorgsfullt skötta skärverktyg med skarpa egg kommer inte så lätt i kläm och går lättare att styra.
- g) **Använd elverktyget, tillbehör, insatsverktyg osv. enligt dessa anvisningar. Ta hänsyn till arbetsvillkoren och arbetsmomenten.** Om elverktyget används utanför angivna användningsområden kan farliga situationer uppstå.
- h) **Håll handtagen och greppytorna torra, rena och fria från olja och fett.** Hala handtag och greppytor förhindrar säker hantering och kontroll av verktyget vid oväntade situationer.

5) HANTERING OCH ANVÄNDNING AV BATTERIVERKTYG

- a) **Ladda batterierna endast med den laddare som tillverkaren har anvisat.** Brandrisk kan uppstå om en laddare som är avsedd för en viss typ av batterier används för andra batterityper.
- b) **Använd elverktyget endast med avsedd typ av batterier.** Används andra batterier kan det uppstå en risk för skada och brand.
- c) **När batteriet inte används ska det förvaras på avstånd från metallföremål som gem, mynt, nycklar, spikar, skruvar och andra små föremål som kan åstadkomma en koppling mellan polerna.** Kortslutning av batteripolerna kan leda till brännskador eller brand.
- d) **Om batteriet används på fel sätt kan vätska rinna ur batteriet. Undvik kontakt med vätskan. Vid oavsiktlig kontakt spola med vatten. Om vätska kommer i kontakt med ögonen uppsök dessutom läkare.** Batterivätskan kan medföra hudirritation och brännskada.
- e) **Använd inte ett batteri som är skadat eller**

- har modifierats.** Skadade eller modifierade batterier kan bete sig oförutsägbart och resultera i brand, explosion eller risk för skada.
- f) **Utsätt aldrig batterier för öppen eld eller för höga temperaturer.** Om batterier utsätts för eld eller temperaturer över 130°C /265 °F kan det orsaka explosioner.
- g) **Följ alla instruktioner för laddning och ladda aldrig batteriet vid temperaturer som ligger utanför det intervall som anges i instruktionerna.** Felaktigt utförd laddning eller laddning vid temperaturer utanför det angivna intervallet kan skada batteriet och öka risken för brand.
- 6) SERVICE**
- a) **Låt endast elverktyget repareras av kvalificerad fackpersonal och med originalreservdelar.** Detta garanterar att elverktygets säkerhet upprätthålls.

SÄKERHETSINSTRUKTIONER FÖR HÄFTPISTOL

- **Förutsätt alltid att verktyget innehåller fästelement.** Om verktyget hanteras ovarsamt kan det leda till att det av misstag avfyras och personer kommer till skada.

- **Rikta inte verktyget mot dig själv eller andra.** Om avtryckaren utlöses av misstag kan en klammer eller spik avfyra och orsaka skador.
- **Avfyra bara verktyget när det hålls tryckt mot arbetsstycket.** Om verktyget inte är i kontakt med arbetsstycket kan klammern eller spiken missa målet.
- **Var försiktig när du tar bort fästelement som har fastnat.** Mekanismen kan vara spänd och fästelement kan av misstag avfyra när du försöker ta bort det som har fastnat.
- **Fäst inte elkablar med häftpistolen.** Verktyget är inte avsett för installation av elkablar och det kan skada kablarnas isolering. Det kan leda till elektriska stötar eller brand.

LJUDEMSSION/VIBRATION

- A-vägd ljudeffektsnivå $L_pA=71,8$ dB(A), osäkerhet $K=3$ dB(A).
A-vägd ljudeffektsnivå $L_wA=82,8$ dB(A), osäkerhet $K=3$ dB(A).
Användaren rekommenderas att använda hörselskydd.
- Vibrationsemissionsvärde= $2,447$ m/s², osäkerhet $K=1,5$ m/s² Det angivna totala vibrationsemissionsvärdet har uppmätts enligt ett standardiserat test och kan användas för att jämföra vibrationen hos olika verktyg Det angivna totala vibrationsemissionsvärdet kan även användas i en ungefärlig uppskattning av hur stor vibration användaren utsätts för

WARNING

Vibrationerna under den faktiska användningen av elverkty-



get kan skilja sig från det angivna värdet beroende på hur verktyget används. Det är nödvändigt att identifiera säkerhetsåtgärder som kan skydda användaren och som grundar sig på en uppskattning av hur denne exponeras under den faktiska användningstiden (ta hänsyn till alla delar av användandet som t.ex. under de tider då verktyget är avstängt och när det går på tomgång).

MONTERING

LADDA KLAMMER I MAGASINET

- 1 Vänd verktyget upp och ned.
- 2 Tryck på magasinsspärren **E** för att lossa det från häftpistolen.
- 3 Dra magasinet **F** bakåt. **⑤**
- 4 Sätt i en stapel med klammer **⑥**. Se till att endast använda klammer av typen Nr 53.
- 5 Stäng magasinet och se till att det är låst ordentligt.

TA BORT KLAMMER UR MAGASINET

- 1 Tryck på magasinsspärren **E** för att lossa det från häftpistolen.
- 2 Dra magasinet **F** bakåt.
- 3 Ta bort klammer ur magasinet.
- 4 Stäng magasinet och se till att det är låst ordentligt.

ANVÄNDNING

AKTIVERA VERKTYGET

- 1 Kontrollera att verktyget fungerar som det ska.
- 2 Tryck säkerhetsspärren **H** mot arbetsstycket tills den är intryckt ett par millimeter **⑦**. LED-ljuset **A** lyser grönt. Verktyget är nu aktivt och redo för häftning.

HÄFTNING

- 1 Tryck säkerhetsspärren **H** mot arbetsstycket tills den är intryckt ett par millimeter.
- 2 Tryck ned avtryckaren **D**. **⑧**
- 3 Släpp avtryckaren och ta bort verktyget från arbetsstycket.
- 4 För att avfyra igen, upprepa steg 1 till 3.

AKTIVT LÄGE/VIOLÄGE



- När verktyget är i aktivt läge kommer den att hålla sig i detta läge i 15

sekunder utan att användas.

- Efter 15 sekunder av inaktivitet kommer verktyget gå in i viloläge. Fjädern kommer då att gå tillbaka till sitt normalläge och du kommer då att höra ett ljud. Detta är normalt.
- Tryck ned säkerhetsspärren  för att aktivera verktyget igen.

ANVÄNDARINSTRUKTIONER FÖR LADDAREN

! Använd inte verktyget när det laddas.









- 1 Koppla Mikro-USB-kabeln  till Mikro-USB-porten .
- 2 Koppla Mikro-USB-kabeln till en USB-laddare (medföljer ej).
- 3 Koppla USB-laddaren till ett vägguttag. LED-ljuset  kommer blinka rött under laddningsprocessen.
- 4 När batteriet är fulladdat kommer LED-ljuset bli grönt.
- 5 Koppla ifrån Mikro-USB-kabeln och ta bort USB-laddaren från vägguttaget.

! Ladda bara när den omgivande temperaturen är mellan 10 och 50 °C.

! Under pågående laddning kan laddaren bli varm: det är normalt.

! Förvara inte verktyget på platser där temperaturen kan överstiga 50°C.

FÖRKLARING AV LED-LJUS

Användning		
LED röd	LED grön	
		LED lyser konstant grönt Verktyget är aktivt och redo för nästa klammer
		LED blinkar rött och grönt växelvis Batterinivå är låg/tom
Ladda med USB-laddare		
LED röd	LED grön	
		LED blinkar rött Batteriet laddas
		LED lyser konstant grönt Batteriet är fulladdat

! Tryck verktyget mot arbetsstycket för ett bättre resultat.

! Se genom klammerindikatorn  för att se om verktyget fortfarande har klammer.

- ! **Om en klammer fastnar, läs sektionen om underhåll.** Avfyr INTE verktyget igen för att ta bort något som fastnat då det kan skada verktyget.
- ! **Verktyget kan kännas varmt under användning.** Det är normalt men om verktyget börjar bli hett ska arbetet avbrytas tills dess att verktyget har kylts ned.

UNDERHÅLL

STANDARDUNDERHÅLL

- 1 Inspektera alla skruvar och dra åt vid behov.
- 2 Håll borta damm och smuts från alla öppningar.
- 3 Rengör verktyget med en torr eller fuktig trasa. Använd **ALDRIG** lösningsmedel.
- 4 Håll magasinkanalen ren.
- 5 Använd **INTE** olja eller fett på några delar.
- 6 Kontrollera att verktyget inte är skadat. Om verktyget är skadat, byt ut eller reparera det före användning.

TA BORT KLAMMER SOM HAR FASTNAT ⑩

- 1 Tryck på magasinsspärren **ⓐ** för att lossa det från häftpistolen.
- 2 Dra magasinet **ⓑ** bakåt.
- 3 Ta ut lösa klammer ur magasinet.
- 4 Använd en vass nål för att ta bort klammer som har fastnat.

VARNING

Ändringar på verktyget eller tekniska modifieringar är inte tillåtna. Detta kan leda till personskador. Om verktyget skulle gå sönder trots den noggranna tillverkningen och testningen ska det repareras av ett servicecenter för Rapid.



AVFALLSHANTERING

Avfall som utgörs av eller innehåller elektriska eller elektroniska produkter (WEEE)

Denna symbol som sitter på apparaten, tillbehören eller förpackningsmaterialet anger att denna produkt inte får sorteras som hushållsavfall utan måste lämnas in till separat avfallshantering! Inom EU och i andra europeiska länder som har separata uppsamlingsssystem för avfall som utgörs av eller innehåller elektriska eller elektroniska



produkter ska apparaten lämnas in på en motsvarande anläggning för återvinning. Genom att bortskaffa apparaten på korrekt sätt bidrar du till att undvika potentiella faror för miljön och människors hälsa som orsakas av felaktig avfallshantering. Materialåtervinningen bidrar till bevarandet av naturresurser.

BTX10 Batteri hæftepistol

Oversættelse af den originale vejledning

DK

INSTRUKTION

Dette værktøj er fremstillet til at hæfte på stof, læder, pap, papir og lignende materialer på overflader af blødt træ eller materialer, der ligner træ. Hæftepistolen bør kun bruges til det tilsigtede formål. Dette værktøj er kun til privat brug.

TEKNISKE SPECIFIKATIONER

Batteridreven hæftepistol, modelnummer	BTX10
Hæfteklammetype	Rapid 53
Hæfteklamme længde	4-10 mm
Magasin kapacitet maks	100 stk.
Værktøjs Dimensioner H x B x L	156 x 58 x 170 mm
Vægt	0,774 kg
Batteritype, spænding	Li-Ion, 3,6 V
Batteritype, kapacitet	1300 mAh
Batteri, oplader	Ekstern USB-oplader 5VDC maks 3,0 A.
Opladningstid	100 min.
Skud pr opladning	≈ 900 skud
Hæftnings hastighed, maks. Kontinuerlig	20 skud/min

VÆRKTØJS ELEMENTER ①

- Ⓐ LED
- Ⓑ Micro-USB-port
- Ⓒ Integreret batteri
- Ⓓ Udløser
- Ⓔ Magasinlås
- Ⓕ Magasin

GENERELLE SIKKERHEDSADVARSLER OM ELVÆRKTØJ

ADVARSEL Læs alle sikkerhedsadvarslere, instruktioner, illustrationer og specifikationer, der følger med dette **EL-værktøj**. Manglende overholdelse

af alle nedenstående instruktioner kan resultere i elektrisk stød, brand og/ eller alvorlig personskade.

Gem alle advarsler og vejledninger til senere brug.

Udtrykket "elværktøj" i advarslerne refererer til elektrisk tilsluttet (med netledning) værktøj eller til batteridrevet (uden netledning) elværktøj.

1) SIKKERHED PÅ ARBEJDSPLADSEN

- a) **Sørg for at holde arbejdsområdet rent og godt oplyst.** Rod eller mørke områder kan give anledning til uheld.
- b) **Betjen ikke elværktøjet i omgivelser med eksplosionsfare som f.eks. I nærheden af brandbare væsker, gasser eller støv.** Elværktøj skaber gnister, som kan antænde støv eller dampe.



- c) **Hold børn og andre personer væk, mens du bruger EL-værktøjet.** Distrahering kan forårsage tab af kontrol over værktøjet.

2) ELEKTRISK SIKKERHED

- a) **Elværktøjets stik skal passe til stikkontakten. Stikket må ikke ændres. Undlad at anvende adapterstik med elværktøj, der kræver jordforbindelse.** Uændrede stik og tilhørende stikkontakter reducerer risikoen for elektrisk stød.
- b) **Undgå kropskontakt med jordforbundne overflader, som f.eks. rør, radiatorer, komfurer og køleskabe.** Der er en øget risiko for elektrisk stød, hvis din krop er forbundet til jord.
- c) **Udsæt ikke elværktøj for regn eller fugt.** Vandindtrængning i et elværktøj øger risikoen for elektrisk stød.
- d) **Brug ikke ledningen til formål, den ikke er beregnet til. Anvend aldrig ledningen for at bære, trække eller afbryde elværktøjet. Hold ledningen væk fra varme, olie, skarpe kanter og bevægelige dele.** Beskadede eller vikledede ledninger øger risikoen for elektrisk stød.

- e) **Hvis maskinen benyttes i det fri, må der kun benyttes en forlængerledning, der er godkendt til udendørs brug.** Anvendelsen af en ledning til udendørs brug reducerer risikoen for elektrisk stød.
- f) **Hvis det ikke kan undgås at bruge maskinen i fugtige omgivelser, skal der bruges et HFI-relæ.** Anvendelsen af et HFI-relæ reducerer risikoen for elektrisk stød.

3) PERSONLIG SIKKERHED

- a) **Vær opmærksom, koncentrer dig om det, du laver, og brug sund fornuft ved betjening af elværktøj. Undlad at anvende elværktøj, hvis du er træt, har nydt alkohol, eller er påvirket af medicin eller euforiserende stoffer.** Et øjeblik uopmærksomhed ved brug af elværktøj kan resultere i alvorlig legemsbeskadigelse.
- b) **Anvend personlige værnemidler. Anvend altid beskyttelsesbriller.** Værnemidler som f.eks. støvmaske, sikkerhedssko med skridsikker sål, hjelm eller høreværn anvendt afhængigt af forholdene, reducerer legemsbeskadigelse.
- c) **Undgå utilsigtet igangsætning. Sørg for, at**

afbryderen er i off-positionen, før tilslutning til en strømkilde og/eller et batteri, ved opsamling, eller når du bærer værktøjet. Transport af elværktøj med fingeren på afbryderen eller opladning af elværktøj med afbryderen på On, opfordrer til uheld.

- d) **Fjern eventuelt justeringsværktøj, før elværktøjet tændes.** En skiftenøgle eller skruenøgle der er efterladt på en roterende del af et elværktøj, kan resultere i legemsbeskadigelse.
- e) **Ræk ikke for langt. Sørg for altid at bevare fodfæstet og holde balancen.** Dette giver bedre kontrol over elværktøjet i uventede situationer.
- f) **Brug egnet arbejdstøj. Undlad at bruge løsthængende tøj eller at bære smykker. Hold hår og tøj væk fra bevægelige dele.** Løst tøj, smykker eller langt hår kan indfanges af bevægelige dele.
- g) **Hvis der anvendes enheder til støvudsugning og -opsamling, skal disse være korrekt tilsluttet og anvendt.** Anvendelsen af støvopsamling kan reducere støvrelaterede risici.

h) **Lad ikke hyppig brug af værktøjer gøre det muligt for dig at ignorere værktøjernes sikkerhedsprincipper.** En uforsigtig handling kan forårsage alvorlig skade inden for en brøkdel af et sekund.

4) ANVENDELSE OG VEDLIGEHOLDELSE AF ELVÆRKTØJ

- a) **Anvend ikke unødigt kraft på elværktøjet. Anvend det rigtige elværktøj til opgaven.** Det korrekte elværktøj gør arbejdet bedre og mere sikkert med den hastighed, det er beregnet til.
- b) **Anvend ikke elværktøjet, hvis afbryderen ikke slukker og tænder for værktøjet.** Et hvert elværktøj, der ikke kan kontrolleres med afbryderen, er farligt, og skal repareres.
- c) **Tag stikket ud af stikkontakten. Inden du foretager justeringer, skifter klammer, eller skal opbevarer elværktøj.** Disse forebyggende sikkerhedstiltag reducerer risikoen for utilsigtet start af elværktøjet.
- d) **Opbevar ubenyttet elværktøj uden for børns rækkevidde, og lad ikke personer, der ikke er fortrolige med elværktøjet eller denne vejledning, betjene elværktøjet.**

Elværktøj er farligt i hænderne på uerfarne brugere.

- e) **Vedligehold elværktøj og tilbehør. Kontroller, om bevægelige dele fungerer korrekt og ikke sidder fast, om der er beskadigede dele, og alle andre forhold, der kan påvirke betjening af elværktøjet. Ved beskadigelse skal elværktøjet repareres før brug.** Mange uheld forårsages af dårligt vedligeholdt elværktøj.
- f) **Hold skæreværktøj skarpt og rent.** Korrekt vedligeholdt skæreværktøj med skarpe skær er mindre tilbøjelige til at sidde fast og er lettere at styre.
- g) **Anvend elværktøjet, tilbehøret, indsatsværktøj osv. i henhold til denne vejledning, og tag arbejdsforholdene og det arbejde, der skal udføres, i betragtning.** Anvendelse af elværktøj til andet end det tilsigtede formål kan resultere i farlige situationer.
- h) **Hold håndtagene og overfladerne, rene og fri for olie og fedt.** Løse håndtag og gribende overflader tillader ikke sikker håndtering og kontrol af værktøjet i uventede

situationer.

5) ANVENDELSE OG PLEJE AF BATTERIDREJET VÆRKTØJ

- a) **Oplad kun batterier i ladeaggregater, der er anbefalet af fabrikanten.** Et ladeaggregat, der er egnet til en bestemt type batterier, må ikke benyttes med andre batterier – brandfare.
- b) **Brug kun elværktøjet med den tilsigtede type batterier.** Hvis der anvendes andre batterier, kan der være risiko for skade og brand.
- c) **Når batteriet ikke er i brug, skal det holdes væk fra andre metalgenstande som f.eks. papirclips, mønter, nøgler, søm, skruer eller andre små metalgenstande, der kan skabe en forbindelse fra den ene terminal til den anden.** Kortslutning af batteri polerne kan medføre forbrændinger eller brand.
- d) **Hvis batteriet bruges ukorrekt, kan der flyde væske fra batteriet. Undgå kontakt med væsken. I tilfælde af utilsigtet kontakt skylle med vand. Hvis væske kommer i kontakt med øjnene, søg lægehjælp.** Batterivæsken kan forårsage hudirritation.

tion og forbrænding.

- e) **Brug ikke et batteri, der er beskadiget eller er blevet ændret.** Beskadigede eller ændrede batterier kan opstå uforudsigeligt og resultere i brand, eksplosion eller risiko for skade
- f) **Udsæt aldrig batterier for at åbne flammer eller høje temperaturer.** Eksponering for batterier eller temperaturer over 130°C kan forårsage eksplosioner.
- g) **Følg alle opladningsinstruktioner, og oplad aldrig batteriet ved temperaturer uden for det område, der er angivet i vejledningen.** Forkert opladning eller opladning ved temperaturer uden for det angivne område kan beskadige batteriet og øge risikoen for brand.

6) SERVICE

- a) **Få dit elværktøj eftersat af kvalificerede reparatører, og anvend udelukkende originale reservedele.** Dette sikrer, at værktøjets sikkerhed bibeholdes.

SIKKERHEDSADVARSLER TIL HÆFTEPISTOLER

- **Gå altid ud fra, at værktøjet indeholder**

hæfteklammer/dykkere. Uagtsom håndtering af hæftepistolen kan resultere i uventet udskydning af hæfteklammer/dykkere og legemsbeskadigelse.

- **Undgå at rette værktøjet mod dig selv eller andre i nærheden.** Uventet tryk på aktiveringsknappen udskyder hæfteklammen/dykkeren, og kan forårsage personskade.
- **Aktiver ikke værktøjet, med mindre værktøjet er placeret sikkert mod arbejdsområdet.** Hvis værktøjet ikke har kontakt med arbejdsområdet, kan hæfteklammen/dykkeren reflekteres væk fra målet.
- **Vær forsigtig, når en fastsiddende hæfteklamme/dykker fjernes.** Mekanismen kan være presset sammen, og hæfteklammen/dykkeren kan udskydes med stor kraft, når der gøres forsøg på at frigøre en fastsiddende hæfteklamme/dykker.
- **Anvend ikke denne hæftepistol til fastgøring af elektriske ledninger.** Den er ikke designet til montering af elledninger, og kan beskadige elledningernes isolering og derved forårsage elektrisk stød eller brandfare.

STØJAFGIVELSE/VIBRATION

- A-vægtet lydtryk $L_{pA}=71,8$ dB(A), usikkerhed $K=3$ dB(A). A-vægtet

lydtryk $L_{wA}=82,8$ dB(A), usikkerhed $K=3$ dB(A). Det anbefales at brugeren at bruge hørseværn.

- Vibration totalværdi= $2,447$ m/s^2 , usikkerhed $K=1,5$ m/s^2 Den anførte totalværdi for vibration er målt i overensstemmelse med en standardiseret testmetode, og kan anvendes til at sammenligne et værktøj med et andet.

Den anførte totalværdi for vibration kan også anvendes i en foreløbig vurdering af støjudsættelsesniveau.

ADVARSEL

Den udsendte vibration ved faktisk anvendelse af elværktøjet kan afvige fra den anførte totalværdi, afhængigt af den måde værktøjet anvendes på. Det er nødvendigt at identificer sikkerhedsforanstaltninger, der kan beskytte brugeren, og som er baseret på et skøn over, hvordan det eksponeres under den aktuelle brugstid (tage hensyn til alle dele af brugen, f.eks. I de tidspunkter, hvor værktøjet er slukket, og når det kører tomgang).



HOVEDDELE

INDFØR HÆFTEKLAMMER I MAGASINET

- 1 Vend værktøjet på hovedet.
- 2 Tryk på magasinlåset **(1)** for at frigøre det fra hæftedelen.
- 3 Skub magasinet **(2)** bagud. **(3)**
- 4 Indsæt en hæfteklamme række **(4)**. Brug kun Type 53 hæfteklammer.
- 5 Luk magasinet, og kontroller, at det er forsvarligt låst.

FJERN HÆFTEKLAMMER FRA MAGASINET



- 1 Tryk på magasinlåset **(1)** for at frigøre det fra hæftedelen.
- 2 Skub magasinet **(2)** bagud.
- 3 Fjern hæfteklammer fra magasinet.
- 4 Luk magasinet, og kontroller, at det er forsvarligt låst.

BETJENING

AKTIVERING AF VÆRKTØJET

1. Kontroller, at værktøjet er i god stand.
- 2 Pres sikringen **(1)** mod emnet med et fast tryk, indtil den er skubbet nogle få millimeter ind **(2)**. LED **(3)** Lyser grøn. Når værktøjet er klart til brug.

HÆFTNING



1. Pres sikringen  mod emnet med et fast tryk, indtil den er skubbet nogle få millimeter ind.
2. Tryk kort på aftrækkeren . 
3. Slip aftrækkeren, og fjern værktøjet fra emnet
4. For at skyde igen, skal du udføre trin 1 til 3 igen

AKTIV TILSTAND / DVALE TILSTAND

- Når værktøjet er i aktiv tilstand, forbliver det i denne tilstand i 15 sekunder, når der ikke er nogen aktivitet.
- Efter 15 sekunder iaktivitet går værktøjet i dvaletilstand. Når fjedere går tilbage vil du høre en lyd, og dette er normal.
- Tryk på sikkerheds knappen  for aktivere værktøjet igen.

VEJLEDNING VED OPLADNING

! Brug ikke værktøjet under opladningen.





1. Tilslut Micro-USB-Kabel.  til Micro-USB-Port 
2. Tilslut Micro-USB-kabel til en USB-oplader (medfølger ikke)
3. Tilslut USB-oplader til en stikkontakt. LED  blinker rød under opladningsprocessen.
4. Når batteriet er fuldt opladet, lyser LED grønt
5. Frakoble Micro-USB-kablet, og tag USB-oplader ud af stikkontakten





! Oplad kun ved en omgivende temperatur mellem 10-50 °C.

! Under opladningen kan laderen blive varm: Dette er normalt.

! Opbevar ikke værktøjet på steder, hvor temperaturen kan overstige 50°C.

FORKLARING PÅ LED-LYS

Drift/brug		
Rødt LED-lys	Grønt LED-lys	
		LED Lyser konstant grønt. Værktøjet er aktivt og klar til næste hæfteklamme
		LED blinker skiftevis rød og grønt. Batteri er lav / tømt
Opladning med USB-oplader		

Rødt LED-lys	Grønt LED-lys	
		LED blinker rødt Batteri oplades
		LED lyser konstant grønt Batteri er fuldt opladet



- ! Den bedste ydelse opnås ved at trykke værktøjet mod arbejdsområdet.
- ! Se igennem hæfteklamme indikator  for at se om værktøjet stadigvæk har klammer
- ! Ved fastsiddende hæfteklammer, skal du læse vedligeholdelsesafsnittet. FORSØG IKKE at aktivere værktøjet igen for at fjerne blokeringen, da dette kan beskadige værktøjet.
- ! Ved anvendelse kan værktøjet føles varmt. Dette er normalt, men hvis værktøjet føles overdrevent varmt, må det ikke anvendes, før det er afkølet.

VEDLIGEHOLDELSE

STANDARDVEDLIGEHOLDELSE

- 1 Kontroller alle skruer, og spænd dem om nødvendigt.
- 2 Hold alle udluftsåbninger fri for støv og snavs.
- 3 Rengør værktøjet med en tør eller fugtig klud. Anvend ALDRIG opløsningsmidler.
- 4 Hold magasinkanalen ren.
- 5 UNDLAD at smøre dele med olie eller fedt.
- 6 Sørg for, at værktøjet ikke er beskadiget. I tilfælde af beskadigelse skal du udskifte eller reparere værktøjet inden brug.

SÅDAN FJERNES EN FASTSIDDENDE HÆFTEKLAMME

- 1 Tryk på magasinlåset  for at frigøre det fra hæftedelen.
- 2 Skub magasinet  bagud.
3. Tag de løse hæfteklammer ud af magasinet.
4. Brug den skarpe ende af en nål til at fjerne fastsiddende hæfteklammer.

ADVARSEL

Ændringer af værktøjet og tekniske ændringer er ikke tilladt.
Dette kan føre til personskade



Hvis værktøjet skulle være fejlbehæftet på trods af den omhu, der er udvist under fremstillings- og testprocedurerne, skal reparationen udføres på et center for eftersalgsservice for Rapid.

BORTSKAFFELSE

Affald af elektrisk og elektronisk udstyr (WEEE)

Symbolet på enheden, tilbehøret eller emballagen indikerer, at denne enhed ikke må behandles som usorteret kommunalt affald, men at den skal indsamles separat! Bortskaf enheden gennem et indsamlingssted til genbrug af elektrisk og elektronisk affald inden for EF og i andre europæiske lande, der bruger separate indsamlingssystemer til elektrisk og elektronisk affald. Ved at bortskaffe enheden korrekt hjælper du med at undgå mulige farer for miljøet og den offentlige sundhed, der ellers kan opstå pga. Forkert affaldsbehandling. Genbruget af materialer bidrager til bevarelsen af naturlige ressourcer.



BTX10 Batteridreven stiftepistol

Øversettelse av originalinstruksjonene

NO

INTRODUKSJON

Dette verktøyet er konstruert for å stifte stoff, lær, papp, papir og lignende materialer på overflater i mykt tre eller materialer som ligner på tre. Stiftemaskinen skal kun brukes til de formålene den er beregnet for. Dette verktøyet er kun for privat bruk.

TEKNISKE SPESIFIKASJONER

Batteristiftemaskin, modellnummer	BTX10
Stiftetype	Rapid 53
Stiftelengde	4-10 mm
Magasinkapasitet stifter, maks	100 stk
Verktøydimensjoner H x V x L	156 x 58 x 170 mm
Vekt	0,774 kg
Batteritype, spenning	Li-Ion, 3,6 V
Batterikapasitet	1300 mAh

Batterilader	Ekstern USB-lader 5VDC maks. 3,0 A
Ladetid	100 minutter
Skudd per ladning, maks	≈ 900 skudd
Stiftfrekvens, maks. kontinuerlig	20 skudd/min

VERKTØYELEMENTER ①

- Ⓐ Lysdiode/lampe
- Ⓑ Mikro-USB-port
- Ⓒ Innebygd batteripakke
- Ⓓ Utløser
- Ⓔ Magasinlås
- Ⓕ Magasin
- Ⓖ Stifteindikator
- Ⓖ Sikkerhetsbøyle
- Ⓘ Mikro-USB-kabel

GENERELLE SIKKERHETSANVISNINGER FOR ELEKTROVERKTØY

ADVARSEL Les alle sikkerhetsadvarsler, instruksjoner, illustrasjoner og spesifikasjoner som følger med dette verktøyet. Hvis ikke alle instruksjonene nedenfor overholdes, kan det medføre elektrisk støt, brann og/eller alvorlige personskader.



Oppbevar alle advarsler og instruksjoner for senere referanse.

Betegnelsen "elektroverktøy" i advarslene henviser til strømdrevet elektroverktøy (med ledning) eller batteridrevet elektroverktøy (uten ledning).

1) SIKKERHET PÅ ARBEIDSOMRÅDET

a) Arbeidsområdet må holdes rent og godt

belyst. Det kan lett oppstå ulykker på rotete eller mørke arbeidsområder.

- b) **Ikke bruk elektroverktøyet i eksplosjonsfarlige omgivelser, for eksempel i nærheten av brennbare væsker, gasser eller støv.** Det kan komme gnister fra elektroverktøyet som kan antenne støv eller gasser.
- c) **Hold barn og andre personer unna når elektroverktøyet brukes.** Hvis du blir forstyrret under arbeidet kan du miste kontrollen over maskinen.

2) ELEKTRISK SIKKERHET

- a) **Elværktøjets stik skal passe til stikkontakten. Stikket må ikke ændres. Undlad at anvende adapterstik med elværktøj, der kræver jordforbindelse.** Uændrede stik og tilhørende stikkontakter reducerer risikoen for elektrisk stød.
- b) **Undgå kropskontakt med jordforbundne overflader, som f.eks. rør, radiatorer, komfurer og køleskabe.** Der er en øget risiko for elektrisk stød, hvis din krop er forbundet til jord.
- c) **Udsæt ikke elværktøj for regn eller fugt.** Vandindtrængning i et elværktøj øger risikoen

for elektrisk stød.

- d) **Brug ikke ledningen til formål, den ikke er beregnet til. Anvend aldrig ledningen for at bære, trække eller afbryde elværktøjet. Hold ledningen væk fra varme, olie, skarpe kanter og bevægelige dele.** Beskadigede eller vikledede ledninger øger risikoen for elektrisk stød.
- e) **Hvis maskinen benyttes i det fri, må der kun benyttes en forlængerledning, der er godkendt til udendørs brug.** Anvendelsen af en ledning til udendørs brug reducerer risikoen for elektrisk stød.
- f) **Hvis det ikke kan undgås at bruge maskinen i fugtige omgivelser, skal der bruges et HFI-relæ.** Anvendelsen af et HFI-relæ reducerer risikoen for elektrisk stød.

3) PERSONLIG SIKKERHED

- a) **Vær opmærksom, koncentrer dig om det, du laver, og brug sund fornuft ved betjening af elværktøj. Undlad at anvende elværktøj, hvis du er træt, har nydt alkohol, eller er påvirket af medicin eller euforiserende stoffer.** Et øjeblik uopmærksomhed ved brug af elværktøj kan resultere i alvorlig

- legemsbeskadigelse.
- b) **Anvend personlige værnemidler. Anvend altid beskyttelsesbriller.** Værnemidler som f.eks. støvmaske, sikkerhedssko med skridsikker sål, hjelm eller høreværn anvendt afhængigt af forholdene, reducerer legemsbeskadigelse.
 - c) **Undgå utilsigtet igangsætning. Sørg for, at afbryderen er i off-positionen, før tilslutning til en strømkilde og/eller et batteri, ved opsamling, eller når du bærer værktøjet.** Transport af elværktøj med fingeren på afbryderen eller opladning af elværktøj med afbryderen på On, opfordrer til uheld.
 - d) **Fjern eventuelt justeringsværktøj, før elværktøjet tændes.** En skiftenøgle eller skruenøgle der er efterladt på en roterende del af et elværktøj, kan resultere i legemsbeskadigelse.
 - e) **Ræk ikke for langt. Sørg for altid at bevare fodfæstet og holde balancen.** Dette giver bedre kontrol over elværktøjet i uventede situationer.
 - f) **Brug egnet arbejdstøj. Undlad at bruge løsthængende tøj eller at bære smykker.**

Hold hår og tøj væk fra bevægelige dele.
Løst tøj, smykker eller langt hår kan indfanges af bevægelige dele.

- g) **Hvis der anvendes enheder til støvudsugning og -opsamling, skal disse være korrekt tilsluttet og anvendt.** Anvendelsen af støvopsamling kan reducere støvrelaterede risici.
- h) **Lad ikke hyppig brug af værktøjer gøre det muligt for dig at ignorere værktøjernes sikkerhedsprincipper.** En uforsigtig handling kan forårsage alvorlig skade inden for en brøkdelt af et sekund.

4) ANVENDELSE OG VEDLIGEHOLDELSE AF ELVÆRKTØJ

- a) **Anvend ikke unødigt kraft på elværktøjet. Anvend det rigtige elværktøj til opgaven.** Det korrekte elværktøj gør arbejdet bedre og mere sikkert med den hastighed, det er beregnet til.
- b) **Anvend ikke elværktøjet, hvis afbryderen ikke slukker og tænder for værktøjet.** Ethvert elværktøj, der ikke kan kontrolleres med afbryderen, er farligt, og skal repareres.
- c) **Tag stikket ud af stikkontakten. Inden du**

foretager justeringer, skifter klammer, eller skal opbevarer elværktøj. Disse forebyggende sikkerhedstiltag reducerer risikoen for utilsigtet start af elværktøjet.

- d) Opbevar ubenyttet elværktøj uden for børns rækkevidde, og lad ikke personer, der ikke er fortrolige med elværktøjet eller denne vejledning, betjene elværktøjet.** Elværktøj er farligt i hænderne på uerfarne brugere.
- e) Vedligehold elværktøj og tilbehør. Kontrol, om bevægelige dele fungerer korrekt og ikke sidder fast, om der er beskadigede dele, og alle andre forhold, der kan påvirke betjening af elværktøjet. Ved beskadigelse skal elværktøjet repareres før brug.** Mange uheld forårsages af dårligt vedligeholdt elværktøj.
- f) Hold skæreværktøj skarpt og rent.** Korrekt vedligeholdt skæreværktøj med skarpe skær er mindre tilbøjelige til at sidde fast og er lettere at styre.
- g) Anvend elværktøjet, tilbehøret, indsatsværktøj osv. i henhold til denne vejledning, og tag arbejdsforholdene og det arbejde, der skal udføres, i betragtning.**

Anvendelse af elværktøj til andet end det tilsigtede formål kan resultere i farlige situationer.

- h) **Hold håndtagene og overfladerne, rene og fri for olie og fedt.** Løse håndtag og gribende overflader tillader ikke sikker håndtering og kontrol af værktøjet i uventede situationer.

5) ANVENDELSE OG PLEJE AF BATTERIDREVET VÆRKTØJ

- a) **Oplad kun batterier i ladeaggregater, der er anbefalet af fabrikanten.** Et ladeaggregat, der er egnet til en bestemt type batterier, må ikke benyttes med andre batterier – brandfare.
- b) **Brug kun elværktøjet med den tilsigtede type batterier.** Hvis der anvendes andre batterier, kan der være risiko for skade og brand.
- c) **Når batteriet ikke er i brug, skal det holdes væk fra andre metalgenstande som f.eks. papirclips, mønter, nøgler, søm, skruer eller andre små metalgenstande, der kan skabe en forbindelse fra den ene terminal til den anden.** Kortslutning af batteri polerne kan medføre forbrændinger eller

brand.

- d) **Hvis batteriet bruges ukorrekt, kan der flyde væske fra batteriet. Undgå kontakt med væsken. I tilfælde af utilsigtet kontakt skylle med vand. Hvis væske kommer i kontakt med øjnene, søg lægehjælp.** Batterivæsken kan forårsage hudirritation og forbrænding.
- e) **Brug ikke et batteri, der er beskadiget eller er blevet ændret.** Beskadigede eller ændrede batterier kan opstå uforudsigeligt og resultere i brand, eksplosion eller risiko for skade
- f) **Udsæt aldrig batterier for at åbne flammer eller høje temperaturer.** Eksponering for batterier eller temperaturer over 130°C kan forårsage eksplosioner.
- g) **Følg alle opladningsinstruktioner, og oplad aldrig batteriet ved temperaturer uden for det område, der er angivet i vejledningen.** Forkert opladning eller opladning ved temperaturer uden for det angivne område kan beskadige batteriet og øge risikoen for brand.

6) SERVICE

- a) **Få dit elværktøj eftersat af kvalificerede reparatører, og anvend udelukkende originale reservedele.** Dette sikrer, at værktøjets sikkerhed bibeholdes.

SIKKERHEDSADVARSLER TIL HÆFTEPISTOLER

- **Gå altid ud fra, at værktøjet indeholder hæfteklammer/dykkere.** Uagtsom håndtering af hæftepistolen kan resultere i uventet udskydning af hæfteklammer/dykkere og legemsbeskadigelse.
- **Undgå at rette værktøjet mod dig selv eller andre i nærheden.** Uventet tryk på aktiveringsknappen udskyder hæfteklammen/dykkeren, og kan forårsage personskade.
- **Aktiver ikke værktøjet, med mindre værktøjet er placeret sikkert mod arbejdssemnet.** Hvis værktøjet ikke har kontakt med arbejdssemnet, kan hæfteklammen/dykkeren reflekteres væk fra målet.
- **Vær forsigtig, når en fastsiddende hæfteklamme/dykker fjernes.** Mekanismen kan være presset sammen, og hæfteklammen/dykkeren kan udskydes med stor kraft, når der gøres forsøg på at frigøre en fastsiddende

de hæfteklamme/dykker.

- **Anvend ikke denne hæftepistol til fastgøring af elektriske ledninger.** Den er ikke designet til montering af elledninger, og kan beskadige elledningernes isolering og derved forårsage elektrisk stød eller brandfare.

STØJAFGIVELSE/VIBRATION

- A-vægtet lydtryk $L_pA=71,8$ dB(A), usikkerhed $K=3$ dB(A).
A-vægtet lydtryk $L_wA=82,8$ dB(A), usikkerhed $K=3$ dB(A).
Det anbefales at brugeren at bruge hørseværn.
- Vibration totalværdi $=2,447$ m/s², usikkerhed $K=1,5$ m/s² Den anførte totalværdi for vibration er målt i overensstemmelse med en standardiseret testmetode, og kan anvendes til at sammenligne et værktøj med et andet. Den anførte totalværdi for vibration kan også anvendes i en foreløbig vurdering af støjudsættelsesniveau.

ADVARSEL

Den udsendte vibration ved faktisk anvendelse af elværktøjet kan afvige fra den anførte totalværdi, afhængigt af den måde værktøjet anvendes på. Det er nødvendigt at identificer sikkerhedsforanstaltninger, der kan beskytte brugeren, og som er baseret på et skøn over, hvordan det eksponeres under den aktuelle brugstid (tage hensyn til alle dele af brugen, f.eks. I de tidspunkter, hvor værktøjet er slukket, og når det kører tomgang).



HOVEDDELE

INDFØR HÆFTEKLAMMER I MAGASINET

- 1 Vend værktøjet på hovedet.
- 2 Tryk på magasinlåset **(E)** for at frigøre det fra hæftedelen.
- 3 Skub magasinet **(F)** bagud. **(5)**
- 4 Indsæt en hæfteklamme række **(6)**. Brug kun Type 53 hæfteklammer.
- 5 Luk magasinet, og kontroller, at det er forsvarligt låst.

FJERN HÆFTEKLAMMER FRA MAGASINET

- 1 Tryk på magasinlåset **(E)** for at frigøre det fra hæftedelen.
- 2 Skub magasinet **(F)** bagud.

- 3 Fjern hæfteklammer fra magasinet.
- 4 Luk magasinet, og kontroller, at det er forsvarlig låst.

BETJENING

AKTIVERING AF VÆRKTØJET

1. Forviss om at stiftmaskinen er i god bruksmessig stand.
- 2 Trykk sikkerhetsbøylen **H** bestemt mot arbeidsflaten til den skyves inn noen millimeter **7**. LED-lyset **A** lyser grønt. Verktøyet er nå aktivt og klart for stifting.

STIFTING

- 1 Trykk sikkerhetsbøylen **H** bestemt mot arbeidsflaten til den skyves inn noen millimeter.
- 2 Trykk kort på utløseren **D**. **8**
- 3 Slipp utløseren og fjern verktøyet fra arbeidsemnet.
- 4 For å avfyre det igjen, gjenta trinn 1 til 3.

AKTIV MODUS / DVALEMODUS

- Når verktøyet er i aktiv modus, holder det seg i denne modusen i 15 sekunder når det ikke brukes.
- Etter 15 sekunder uten aktivitet, går verktøyet inn i dvalmodus. Fjæren avlastes og du hører en lyd. Dette er normalt.
- Trykk på sikkerhetsbøylen **H** for å aktivere verktøyet igjen.

BRUKSANVISNING FOR LADING **9**

! Ikke bruk verktøyet mens lading pågår.









- 1 Koble mikro-USB-kabelen **1** til mikro-USB-porten **B**
- 2 Koble mikro-USB-kabelen til en USB-lader (medfølger ikke).
- 3 Koble USB-laderen til en strømkontakt. LED-lyset **A** blinker rødt under ladeprosessen.
- 4 Når batteriet er fulladet, blir LED-lyset grønt.
- 5 Koble fra mikro-USB-kabelen og ta USB-laderen ut av strømkontakten.

! Må bare lades ved en romtemperatur på mellom 10°C og 50°C.

! Laderen kan bli varm mens den lader: dette er normalt.

! Ikke oppbevar verktøyet på steder der temperaturen kan overstige 50 °C.

FORKLARING AV LED-LYS

Betjening/bruk		
LED Rød	LED Grønn	
		LED lyser konstant grønt Verktøyet er aktivt og klart for neste stift
		LED blinker vekslende rødt og grønt Lite/tomt batteri
Lade med USB-lader		
LED Rød	LED Grønn	
		LED blinker rødt Batteriet lader
		LED lyser konstant grønt Batteriet er fulladet

- ! Trykk verktøyet mot materialet som skal stiftes for å oppnå bedre resultater.
- ! Se gjennom stifteindikatoren  for å se om verktøyet fortsatt har nok stifter.
- ! Hvis en stift kiler seg fast, les avsnittet om vedlikehold. Du må IKKE stifte på nytt i et forsøk på å fjerne stiften/dykkerten som har kilt seg fast, da dette vil skade maskinen.
- ! **Verktøyet kan bli varm under bruk.** Dette er normalt. Hvis maskinen derimot blir svært varm, må du la den avkjøles før du fortsetter å bruke den.

VEDLIKEHOLD

STANDARD VEDLIKEHOLD

- 1 Kontroller alle skruer, og stram til om nødvendig.
- 2 Pass på at alle ventiler er frie for støv og smuss.
- 3 Rengjør maskinen ved bruk av en tørr eller fuktig klut. Bruk ALDRIG noen form for løsemidler.
- 4 Hold magasinkanalen ren.
- 5 IKKE smør noen av delene på maskinen.
- 6 Kontroller at verktøyet ikke er skadet. I tilfelle skade, skift ut eller

reparer verktøyet før bruk.

FJERNE EN STIFT SOM HAR KILT SEG FAST ¹⁰

- 1 Trykk magasinlåseren **E** for å løsne det fra stiftepistolen.
- 2 Skyv magasinet **F** bakover.
- 3 Ta ut de løse stiftene fra magasinet.
- 4 Bruk en spiss gjenstand til å fjerne stiftene som har kilt seg fast.

ADVARSEL

Endringer av verktøyet og tekniske modifikasjoner er ikke tillatt. Dette kan føre til personskader.

Hvis verktøyet mot all formodning skulle svikte, må reparasjon utføres av et kundeservicesenter for Rapid.



KASSERING

Avfall fra elektrisk og elektronisk utstyr (WEEE)

Symbolet på enheten, tilbehøret eller emballasjen indikerer at denne enheten ikke må behandles som usortert restavfall, men må samles inn separat! Kasser enheten via et innsamlingspunkt for resirkulering av elektrisk og elektronisk utstyr innenfor EU og i andre europeiske land som har egne innsamlingsystemer for elektrisk og elektronisk avfall. Ved å kassere enheten på en egnet måte kan du bidra til å forhindre mulige farer for miljø og folkehelse som ellers kunne forekommet på grunn av uegnet avfallsbehandling. Resirkulering av materialer bidrar til å bevare naturressurser.



BTX10 Akkukäyttöinen sinkiläpistooli

Alkuperäisten ohjeiden käännös

FI

JOHDANTO

Tämä työkalu on tarkoitettu kankaan, nahan, pahvin, paperin ja vastaavien materiaalien kiinnittämiseen puuhun tai puun kaltaisiin materiaaleihin. Niittipistoolia saa käyttää vain siihen tarkoitukseen, johon se on suunniteltu. Tämä työkalu on tarkoitettu yksityiskäyttöön.

TEKNISET TIEDOT

Akkukäyttöinen sinkiläpistooli, mallinumero

BTX10

Niittityyppi	Rapid 53
Niitin pituus	4-10 mm
Lippaan kapasiteetti, niittejä enint.	100 pcs
Työkälun mitat K x L x P	156 x 58 x 170 mm
Paino	0,774 kg
Akkutyypyi, jännite	Li-Ion, 3,6 V
Akkulaturi	1300 mAh
Battery charger	Ulkoinen USB-laturi, 5VDC maks. 3,0 A
Latausaika	100 min
Laukausta/lataus, enint.	n. 900 laukausta
Niittaussnopeus, suurin jatkuva	20 laukausta/min

TYÖKÄLUN OSAT ①

- Ⓐ Latauksenmerkkivalo
- Ⓑ Micro-USB-liitäntä
- Ⓒ Yhdysrakenteinen akku
- Ⓓ Liipaisin
- Ⓔ Säiliön salpa
- Ⓕ Sinkiläkanava
- Ⓖ Niitti-ilmaisii
- Ⓖ Turvakytkin
- Ⓗ Micro-USB-kaapeli

SÄHKÖTYÖKALUJA KOSKEVIA YLEISIÄ TURVALLISUUSVAROITUKSIA

VAROITUS: Lue kaikki tämän sähkötyökälun mukana toimitetut turvallisuusvaroitukset, ohjeet, kuvat ja tekniset tiedot. Alla lueteltujen ohjeiden laiminlyönti voi johtaa sähköiskuun, tulipaloon ja/tai vakavaan loukkaantumiseen. Säilytä varoitukset ja ohjeet myöhempää käyttöä varten.



Varoituksissa käytetty käsite ”sähkötyökalu” tarkoittaa verkkokäyttöisiä sähkötyökaluja (verkkojohdolla) ja akkukäyttöisiä sähkötyökaluja (ilman verkkojohdtoa).

1) TYÖPAIKAN TURVALLISUUS

- a) **Pidä työskentelyalue siistinä ja hyvin valaistuna.** Työpöytien epäjärjestys ja hämärit alueet voivat aiheuttaa tapaturmia.
- b) **Älä käytä työkalua räjähdysvaarallisissa tiloissa, kuten helposti syttyvien nesteiden, kaasujen tai pölyn läheisyydessä.** Sähkötyökalut muodostavat kipinöitä, jotka saattavat sytyttää pölyn tai höyryt.
- c) **Älä päästä lapsia ja sivullisia lähelle, kun käytät työkalua.** Häiriötekijät voivat haitata keskittymistäsi.

2) SÄHKÖTURVALLISUUS

- a) **Sähkötyökalun pistotulpan on sovittava pistorasiaan. Älä muuta pistotulppaa millään tavalla. Älä käytä sovittimia maadoitettujen sähkötyökalujen kanssa.** Alkuperäisessä kunnossa olevat pistotulpat ja sopivat pistorasiat vähentävät sähköiskun vaaraa.
- b) **Vältä koskettamasta maadoitettuja**

pintoja, kuten putkia, pattereita, liesiä tai jääkaappeja. Sähköiskun vaara kasvaa, jos kehosi on maadoitettu.

- c) **Älä altista sähkötyökaluja sateelle tai kosteudelle.** Veden pääsy sähkötyökalun sisään lisää sähköiskun vaaraa.
- d) **Älä käytä verkkojohtoa väärin. Älä käytä johtoa sähkötyökalun kantamiseen, vetämiseen tai pistotulpan irrottamiseen pistorasiasta. Pidä johto loitolla kuumuudesta, öljystä, terävistä reunoista tai liikkuvista osista.** Vahingoittuneet tai sotkeutuneet johdot lisäävät sähköiskun vaaraa.
- e) **Kun käytät sähkötyökalua ulkona, käytä ulkokäyttöön soveltuvaa jatkojohtoa.** Ulkokäyttöön soveltuvan jatkojohdon käyttö vähentää sähköiskun vaaraa.
- f) **Jos joudut käyttämään sähkötyökalua kosteassa ympäristössä, käytä maavuotokatkaisijaa.** Maavuotokatkaisijan käyttö vähentää sähköiskun vaaraa.

3) HENKILÖTURVALLISUUS

- a) **Pysy valppaana, kiinnitä huomiota työskentelyysi ja käytä tervettä järkeä käyttäessäsi sähkötyökalua. Älä käytä**

sähkötyökalua väsyneenä tai huumeiden, alkoholin tai lääkkeiden vaikutuksen alaisena. Hetken tarkkaamattomuus sähkötyökalua käytettäessä saattaa aiheuttaa vakavan loukkaantumisen.

- b) **Käytä henkilönsuojaimia. Käytä aina suojalaseja.** Henkilökohtaisen suojavarustuksen, kuten pölynaamarin, luistamattomien turvakkenkien, suojakypärän tai kuulonsuojaimien käyttö olojen mukaan vähentää loukkaantumisriskiä.
- c) **Vältä tahaton käynnistyminen. Varmista, että kytkin on pois-asennossa, ennen kuin kytket työkalun virtalähteeseen ja/ tai akkuun tai nostat tai kannat työkalua.** Jos kannat sähkötyökalua sormi käynnistyskytkimellä tai kytket sähkötyökalun pistotulpan pistorasiaan käynnistyskytkimen ollessa käyntiasennossa, altistat itsesi tapaturmille.
- d) **Poista kaikki säätötyökalut ja ruuvitaltat, ennen kuin käynnistät sähkötyökalun.** Ruuvitaltta tai avain, joka sijaitsee laitteen pyörivässä osassa, voi aiheuttaa loukkaantumisen.
- e) **Älä kurkota. Seiso aina tukevasti ja tasapainossa.** Näin voit paremmin hallita sähkö-

työkalua odottamattomissa tilanteissa.

- f) **Pukeudu asianmukaisesti. Älä käytä löysiä vaatteita tai koruja. Pidä hiukset ja vaatteet poissa liikkuvista osista.** Väljät vaatteet, korut tai pitkät hiukset voivat tarttua liikkuviin osiin.
 - g) **Jos pölynimu- ja keräilylaitteita voidaan asentaa, tarkista, että ne liitetään ja niitä käytetään oikealla tavalla.** Pölynimulaitteiston käyttö voi vähentää pölyn aiheuttamia vaaroja.
 - h) **Vaikka käyttäisit työkaluja tottuneesti, älä tuudittaudu itsevarmuuteen äläkä jätä huomioimatta työkalujen turvalliseen käyttöön liittyviä peruseriaatteita.** Varomaton käyttö voi johtaa vakavaan loukkaantumiseen silmänräpäyksessä.
- #### **4) SÄHKÖTYÖKALUN KÄYTTÖ JA HOITO**
- a) **Älä ylikuormita laitetta. Käytä kyseiseen työhön tarkoitettua sähkötyökalua.** Sopivaa sähkötyökalua käyttämällä työskentelet paremmin ja turvallisemmin tehoalueella, jolle laite on tarkoitettu.
 - b) **Älä käytä sähkötyökalua, jota ei voi käynnistää tai sammuttaa käynnistyskytkimes-**

- tä. Sähkötyökalu, jota ei voi hallita käynnistyskytkimestä, on vaarallinen, ja se on korjattava.
- c) **Ennen kuin teet säätöjä, vaihdat työkalua tai asetat työkalun säilytykseen, irrota pistoke pistorasiasta ja/tai irrota akku työkalusta, jos se on irrotettavissa.** Nämä turvatoimet vähentävät sähkötyökalun tahattoman käynnistymisen vaaraa.
- d) **Säilytä sähkötyökalut poissa lasten ulottuvilta, kun työkaluja ei käytetä. Älä anna sellaisten henkilöiden käyttää sähkötyökalua, jotka eivät tunne laitetta tai eivät ole lukeneet näitä käyttöohjeita.** Sähkötyökalut ovat vaarallisia laitteita kokemattomille käyttäjille.
- e) **Sähkötyökalujen ja lisävarusteiden ylläpito.** Tarkista, liikkuvatko liikkuvat osat oikeaan suuntaan ja esteettömästi ja onko laitteessa rikkinäisiä osia tai muita ongelmia, jotka voivat vaikuttaa työkalun toimintaan. Jos työkalu on vaurioitunut, korjauta se ennen käyttöä. Monet tapaturmat johtuvat huonosti huolletuista sähkötyökaluista.
- f) **Pidä leikkuuterät terävinä ja puhtaina.** Huolellisesti hoidetut leikkuuterät, joiden

leikkuureunat ovat teräviä, eivät tartu helposti kiinni ja niitä on helpompi hallita.

g) **Käytä sähkötyökaluja, tarvikkeita, vaihtotyökaluja jne. näiden ohjeiden mukaisesti. Huomioi työolosuhteet ja suoritettava toimenpide.** Sähkötyökalun käyttö muuhun kuin sille määrättyyn tarkoitukseen saattaa aiheuttaa vaarallisia tilanteita.

h) **Pidä kahvat ja tartuntapinnat kuivina, puhtaina ja vapaina öljystä sekä rasvasta.** Liukkaat kahvat ja tartuntapinnat estävät työkalun turvallisen käsittelyn ja hallinnan odottamattomissa tilanteissa.

5) AKKUKÄYTTÖISTEN TYÖKALUJEN HUOLELLINEN KÄSITTELY JA KÄYTTÖ

a) **Lataa akku vain valmistajan suosittelussa latauslaitteessa.** Latauslaite, joka soveltuu määrättyntyyppiselle akulle, saattaa muodostaa tulipalovaaran erilaista akkua ladattaessa.

b) **Käytä sähkötyökalussa ainoastaan kyseiseen sähkötyökaluun tarkoitettua akkua.** Jonkin muun akun käyttö saattaa johtaa loukkaantumiseen ja tulipaloon.

c) **Kun akku ei ole käytössä, pidä se etäällä**

muista metalliesineistä, kuten paperiliittimistä, kolikoista, avaimista, nauloista, ruuveista tai muista pienistä metalliesineistä, jotka voivat aiheuttaa oikosulun. Akkukoskettimien välinen oikosulku saattaa aiheuttaa palovammoja tai johtaa tulipaloon.

- d) **Väärästä käytöstä johtuen akusta saattaa vuotaa nestettä. Vältä koskettamasta nestettä. Jos nestettä vahingossa joutuu iholle, huuhtele kosketuskohta vedellä. Jos nestettä pääsee silmiin, tarvitaan tämän lisäksi lääkärin apua.** Akusta vuotava neste saattaa aiheuttaa ärsytystä ja palovammoja.
- e) **Älä käytä akkua, joka on vaurioitunut tai johon on tehty muutoksia.** Jos akut ovat vaurioituneet tai niihin on tehty muutoksia, ne voivat käyttäytyä odottamattomalla tavalla ja aiheuttaa tulipalon, räjähdyksen tai loukkautumisvaaran.
- f) **Älä altista akkua tai työkalua avotulelle tai hyvin kuumille lämpötiloille.** Altistaminen avotulelle tai yli 130 °C:n lämpötiloille voi aiheuttaa räjähdyksen.
- g) **Noudata kaikkia latausohjeita äläkä lataa akkua tai työkalua ohjeissa mainitun lämpötila-alueen ulkopuolella.** Virheellinen

tai ohjelämpötilojen ulkopuolella tapahtuva lataus voi vahingoittaa akkua ja lisätä tulipalovaaraa.

6) HUOLTO

- a) **Anna koulutetun ammattilaisen huoltaa sähkötyökalusi, ja hyväksy vain alkuperäiset varaosat.** Näin varmistat, että sähkötyökalu pysyy turvallisena.

NITOJAN TURVALLISUUSOHJEET

- **Oleta aina, että työkalussa on sinkilöitä.** Nitojan huoleton käyttö voi aiheuttaa sinkilöiden odottamattoman laukaisun ja henkilövahingon.
- **Älä kohdista työkalua kohti itseäsi tai lähellä olijoita.** Odottamaton laukaisu vapauttaa sinkilän, mikä voi aiheuttaa vamman.
- **Älä käytä työkalua, jollei sitä ole asetettu tukevasti työstettävää kappaletta vasten.** Jos työkalu ei kosketa työkappaletta, sinkilä voi singota poispäin kohteesta.
- **Ole varovainen irrottaessasi juuttunutta sinkilää.** Mekanismissa voi olla painetta, ja juuttunut sinkilä voi irrota voimalla.
- **Älä käytä nitojaa sähköjohtojen kiinnityk-**

seen. Sitä ei ole suunniteltu sähköjohtojen asennukseen, ja se voi vaurioittaa sähkökaapelin eristettä ja aiheuttaa siten sähköiskun tai tulipalon vaaran.

ÄÄNITASO/TÄRINÄ

- A-painotettu äänenpainetaso $L_pA=71,8$ dB(A), vaihtelu $K = 3$ dB(A). A-painotettu äänenpainetaso $L_wA=82,8$ dB(A), vaihtelu $K = 3$ dB(A). Käyttäjää koskeva suositus kuulosuojainten käytölle.
- Tärinän kokonaisarvo $=2,447$ m/s², vaihtelu $K=1.5$ m/s² Ilmoitettu tärinän kokonaisarvo on mitattu vakiotestimenetelmän mukaan, ja sitä voidaan käyttää vertailtaessa yhtä työkalua toiseen. Ilmoitettua tärinän kokonaisarvoa voi käyttää myös altistuksen alustavaan arviointiin.

VAROITUS

Tärinätaaso sähkötyökalun todellisessa käytössä voi poiketa ilmoitetusta kokonaisarvosta sen mukaan, miten työkalua käytetään. Käyttäjän turvallisuuden takaamiseksi on yksilöitävä turvatoimet, jotka perustuvat altistukseen todellisissa käyttöolosuhteissa (ottaen huomioon kaikki käyttösyklin osa-alueet, mukaan lukien ajat, jolloin työkalu on kytketty pois päältä ja kun se on käyttövalmiina laukaisujan lisäksi).



KOKOAMINEN

NIITTIEN LISÄÄMINEN SÄILIÖÖN

- 1 Käännä työkalu ylösalaisin.
- 2 Irrota lipas pistoolin rungosta painamalla lippaan salpaa **Ⓔ**.
- 3 Liu'uta lipasta **Ⓕ** taaksepäin. **Ⓔ**
- 4 Aseta niittikampa **Ⓖ** paikalleen. Käytä vain tyyppiä 53 niittejä.
- 5 Sulje säiliö ja varmista, että se lukittuu kunnolla.

NIITTIEN POISTAMINEN SÄILIÖSTÄ

- 1 Irrota lipas pistoolin rungosta painamalla lippaan salpaa **Ⓔ**.
- 2 Liu'uta lipasta **Ⓕ** taaksepäin.
- 3 Poista niitit säiliöstä.
- 4 Sulje säiliö ja varmista, että se lukittuu kunnolla.

TYÖKALUN AKTIVOINTI

- 1 Varmista, että työkalu on käyttökunnossa.
- 2 Paina turvakytkintä **H** lujasti työkohdetta vasten, kunnes se painuu sisään muutaman millimetrin **⑦**. LED **A** syttyy vihreänä. Työkalu on nyt aktiivinen ja valmis niittaustyöhön.

NIITTAUS

- 1 Paina turvakytkintä **H** lujasti työkohdetta vasten, kunnes se painuu sisään muutaman millimetrin.
- 2 Paina liipaisinta **①**. **⑧** lyhyesti. **⑧**
- 3 Vapauta liipaisin ja nosta työkalu irti työkappaleesta.
- 4 Laukaise uudelleen toistamalla vaiheet 1–3.

AKTIIVINEN TILA / LEPOTILA

- Kun työkalua käytetään, se pysyy aktiivisessa tilassa 15 sekunnin ajan.
- Jos työkalua ei käytetä 15 sekunnin kuluessa, se siirtyy lepotilaan. Puristunut jousi vapautuu ja työkalusta kuuluu ääni. Tämä on normaalia.
- Aktivoi työkalu uudelleen painamalla kärkivarmistinta **H**.

LATAUS- JA KÄYTTÖOHJEET **⑨**

! Älä käytä työkalua lataamisen aikana.

- 1 Liitä Micro-USB-kaapeli **①** Micro-USB-liitäntään **②**
- 2 Liitä Micro-USB-kaapeli USB-laturiin (ei sisälly toimitukseen).
- 3 Liitä USB-laturi pistorasiaan. LED-valo **A** vilkkuu latausprosessin aikana.
- 4 Kun akku on täysin latautunut, LED-valo muuttuu vihreäksi.
- 5 Irrota Micro-USB-kaapeli ja irrota USB-laturi pistorasiasta.









! Lataa akku vain, kun ympäristön lämpötila on +10–50 °C.

! Laturi voi lämmetä lataamisen aikana. Se on normaalia.

! Älä säilytä työkalua paikassa, jossa lämpötila voi ylittää 50 °C.

LED-VALON TOIMINTATILAT

Käyttö		
Punainen LED-merkkivalo	Vihreä LED-merkkivalo	

		LED-valo palaa jatkuvasti vihreänä Työkalu on aktiivinen ja valmis seuraavan niitin kiinnitykseen
		LED vilkkuu vuorotellen punaisena ja vihreänä Akku on vähissä/purkautunut
Lataus USB-laturilla		
Punainen LED-merkkivalo	Vihreä LED-merkkivalo	
		LED vilkkuu punaisena Akku latautuu
		LED-valo palaa jatkuvasti vihreänä Akku on täysin latautunut

- ! **Paina työkalu työstökappaletta vasten parhaan mahdollisen tehon varmistamiseksi.**
- ! **Tarkista niitti-ilmaisimesta , onko työkalussa vielä riittävästi niittejä.**
- ! **Jos niitti jumiutuu, lue huolto-osio. ÄLÄ laukaise työkalua uudelleen tukoksen selvittämiseksi, sillä työkalu voi vaurioitua.**
- ! **Käytön aikana työkalu voi lämmitä.** Tämä on normaalia, mutta jos työkalu alkaa tuntua kuumalta, keskeytä laitteen käyttö, kunnes se jäähtyy.

HUOLTO

VAKIOHUOLTO

- 1 Tarkista kaikki ruuvit ja kiristä ne tarvittaessa.
- 2 Pidä kaikki tuuletusaukot puhtaina pölystä ja liasta.
- 3 Puhdista työkalu kuivalla tai kostealla liinalla. ÄLÄ käytä liuottimia.
- 4 Pidä säiliön ura puhtaana.
- 5 ÄLÄ öljyä tai rasvaa osia.
- 6 Varmista, ettei työkalu ole vaurioitunut. Jos työkalussa on vaurio, vaihda tai korjaa se ennen käyttöä.

JUUTTUNEEN NIITIN IRROTTAMINEN

- 1 Irrota lipas pistoolin rungosta painamalla lippaan salpaa **E**.
- 2 Liu'uta lipasta **F** taaksepäin.
- 3 Poista irralliset niitit säiliöstä.
- 4 Irrota jumiutuneet niitit käyttämällä teräväkärkistä työkalua.

VAROITUS

Työkaluun ei saa tehdä muutoksia. Seurauksena voi olla henkilövahinko.

Jos työkalussa ilmenee vika valmistus- ja testaustoimien huolellisuudesta huolimatta, se on korjautettava Rapid huoltokeskuksessa.



HÄVITTÄMINEN

Sähkö- ja elektroniikkalaiteromu

Tämä symboli laitteessa, lisävarusteissa tai pakkauksessa ilmaisee, että laitetta ei saa hävittää lajittelemattoman kotitalousjätteen mukana, vaan se täytyy kerätä erikseen! Hävitä laite sähköja elektroniikkaromun kierrätykseen tarkoitetun keräilypisteen kautta EU-maissa ja muissa Euroopan maissa, joissa on erilliset keräilyjärjestelmät sähkö- ja elektroniikkaromulle. Hävittämällä laitteen oikein autat välttämään mahdollisia ympäristöjä terveyshaittoja, joita käytöstä poistettujen laitteiden virheellinen hävittäminen voi muutoin aiheuttaa. Materiaalien kierrättäminen edesauttaa luonnonvarojen säilymistä.



BTX10 Akuga klambripüstol Originaalkasutusjuhendi tõlge



SISSEJUHATUS

See tööriist on ette nähtud riide, naha, papi, paberi ja muude sarnaste materjalide klammerdamiseks okaspuu või puiduga sarnaste materjalide pindadele. Klammerdajat tuleks kasutada ainult ettenähtud otstarbel. See tööriist on mõeldud ainult isiklikuks kasutamiseks.

TEHNILISED ANDMED

Akuga klambripüstol, mudeli nr	BTX10
Klambri tüüp	Rapid 53
Klambrite pikkus	4-10 mm

Salve klambrite mahutavus, maks	100 tk
Tööriista mõõtmed K x L x P	156 x 58 x 170 mm
Kaal	0,774 kg
Aku tüüp, pinge	Li-Ion, 3,6 V
Aku mahtuvus	1300 mAh
Akulaadija	Väline USB-laadija 5VDC max 3,0 A
Laadimisaeg	100 min
Lasku ühe laadimise kohta, maksimum	≈ 900 lasku
Klammerdamiskiirus, maksimaalne pidev	20 lasku/min

TÖÖRIISTAELEMENID ①

- Ⓐ LED-tuli
- Ⓑ Micro-USB-port
- Ⓒ Integreeritud aku
- Ⓓ Päästik
- Ⓔ Salve sulgur
- Ⓕ Salv
- Ⓖ Klambrite indikaator
- Ⓖ Kaitseriiv
- Ⓙ Micro-USB-kaabel

ELEKTRILISTE TÖÖRIISTADE ÜLDISED OHUTUSJUHISED

HOIATUS Lugege läbi kõik selle elektritööriistaga kaasas olevad ohutushoiatused, juhised, joonised ja spetsifikatsioonid. Kõigi allpool loetletud juhiste eiramine võib põhjustada elektrilöögi, tulekahju ja / või tõsiseid kehavigastusi. **Hoidke kõik hoiatused ja juhised edasiseks kasutamiseks alles.**

Termin "elektriline tööriist" viitab hoiatuses elektritoitega (toitejuhtmega) tööriistale või aku-



toitega (toitejuhtmeta) tööriistale.

1) OHUTUSNÕUDED TÖÖPIIRKONNAS

- a) **Hoidke tööpiirkond puhas ja korras.**
Segadus ja valgustamata tööpiirkonnad võivad põhjustada õnnetusi.
- b) **Ärge kasutage seadet plahvatusohtlikus keskkonnas, kus leidub tuleohtlikke vedelikke, gaase või tolmu.** Elektrilised tööriistad tekitavad sädemeid, mis võivad tolmu või aurud süüdata.
- c) **Elektritööriista kasutamisel hoidke lapsed ja kõrvalisi inimesi eemal.** Tähelepanu kõrvalejuhtimisel võib seade teie kontrolli alt väljuda.

2) ELEKTRIOHUTUS

- a) **Elektrilise tööriista pistik peab pistikupes- sa sobima. Ärge tehke pistikul mingeid muudatusi. Ärge kasutage maandatud elektriliste tööriistade puhul adapterpisti- kuid.** Muutmata pistikud ja sobivad pistikupe- sad vähendavad elektrilöögi ohtu.
- b) **Vältige kehakontakti maandatud pindade- ga, nt torude, radiaatorite, pliitide ja kül- mikutega.** Kui teie keha on maandatud, on elektrilöögi oht suurem.

- c) **Hoidke seadet vihma ja niiskuse eest.**
Kui elektrilisse tööriista on sattunud vett, on elektrilöögi oht suurem.
- d) **Ärge kasutage toitejuhet selleks mitte ettenähtud otstarbel. Ärge kasutage toitejuhet elektrilise tööriista kandmiseks, ülesriputamiseks või pistiku pistikupeasast eemaldamiseks. Hoidke toitejuhet kuumuse, õli, teravate servade ja liikuvate osade eest.** Kahjustatud või keerduläinud toitejuhtmed suurendavad elektrilöögi ohtu.
- e) **Kui kasutate elektrilist tööriista välistingimustes, kasutage ainult selliseid pikendusjuhtmeid, mis sobivad välistingimustes kasutamiseks.** Välistingimustes kasutamiseks sobiva pikendusjuhtme kasutamine vähendab elektrilöögi ohtu.
- f) **Kui elektrilise tööriista kasutamine on niiskeks keskkonnas vältimatu, kasutage maaühenduse vooluringi katkestiga kaitsitud toidet.** Maaühenduse vooluringi katkesti kasutamine vähendab elektrilöögi ohtu.

3) ISIKUOHUTUS

- a) **Olge tähelepanelik, pöörake tähelepanu oma tegevusele ning toimige elektrilise**

tööriista kasutamisel mõistlikult. Ärge kasutage seadet, kui olete väsinud või uimastite, alkoholi või ravimite mõju all. Hetkeline tähelepanematus elektrilise tööriista kasutamisel võib põhjustada tõsisid vigastusi.

- b) **Kandke isikukaitsevahendeid. Kandke alati kaitseprille.** Isikukaitsevahendite, nt tolumumaski, libisemiskindlate kaitsejalatsite, kaitsekiivri või kuulmiskaitsevahendite, kandmine sobivates tingimustes vähendab vigastuste ohtu.
- c) **Vältige seadme tahtmatut käivitamist. Veenduge, et toitelüliti on väljas enne toiteallika ja/või akuplokiga ühendamist, tööriista kätte võtmist või kandmist.** Kui hoiate elektrilise tööriista kandmisel sõrme lülil või ühendate toitevõrku sisselülitatud seadme, võivad tagajärjeks olla õnnetused.
- d) **Enne elektrilise tööriista sisselülitamist eemaldage selle küljest mis tahes reguleerimis- ja mutrivõtmed.** Elektrilise tööriista pöörleva osa küljes olev reguleerimis- või mutrivõti võib põhjustada vigastusi.
- e) **Ärge küünitage end liiga kaugele. Leidke jalgadele kindel toetuspunkt ja hoidke**

kogu aeg tasakaalu. Nii saate elektrilist tööriista ootamatutes olukordades paremini kontrollida.

- f) **Kandke sobivat rõivastust. Ärge kandke laiu riideid või ehteid. Hoidke juuksed ja riided seadme liikuvatest osadest eemal.** Liiga laiad riided, ehted või pikad juuksed võivad sattuda seadme liikuvate osade vahele.
- g) **Kui seadmetele on võimalik paigaldada tolmueemaldus- ja tolmu kogumisseadmeid, veenduge, et need oleksid ühendatud ja et neid kasutatakse õigesti.** Tolmukogumisseadme kasutamine vähendab tolmu seotud ohte.
- h) **Ärge lubage, et tööriistade sagedasest kasutamisest saadud teadmised võimaldaksid teil ignoreerida tööriista ohutuspõhimõtteid.** Hooletu tegevus võib põhjustada tõsise vigastuse mõne sekundi jooksul.

4) ELEKTRILISTE TÖÖRIISTADE KASUTAMINE JA HOOLDUS

- a) **Ärge koormake seadet üle. Kasutage töö tegemiseks selleks ettenähtud elektrilist tööriista.** Sobiva elektrilise tööriistaga töötate paremini ja turvalisemalt ettenähtud võimsus-

vahemikus.

- b) **Ärge kasutage elektrilist tööriista, kui selle lüliti on rikkis.** Mis tahes elektriline tööriist, mida ei ole enam võimalik sisse ja välja lülitada, on ohtlik ning seda tuleb remontida.
- c) **Enne seadistamist, lisaseadmete vahetamist või elektritööriistade hoiustamist ühendage pistik toiteallikast lahti ja / või eemaldage aku, kui see on eemaldatav.** Sellised ettevaatusabinõud vähendavad juhusliku käivitumise ohtu.
- d) **Hoidke mittekasutatavad elektrilised tööriistad lastele kättesaamatus kohas ning ärge lubage elektrilist tööriista kasutada inimestel, kes seda ei tunne või kes pole käesolevat kasutusjuhendit lugenud.** Kogenematute kasutajate käes on elektrilised tööriistad ohtlikud.
- e) **Hooldage elektrilisi tööriistu. Kontrollige, kas seadme liikuvad osad funktsioneerivad korralikult ja ei kiilu kinni ning et mõned osad ei ole katki või sel määral kahjustatud, et võiksid piirata seadme funktsioneerimist. Laske kahjustatud osad enne elektrilise tööriista kasutamist parandada.** Paljude õnnetuste põhjuseks on

halvasti hooldatud elektrilised tööriistad.

- f) **Hoidke löiketarvikud teravad ja puhtad.** Hoolikalt hoitud, teravate löikeservadega löiketarvikud kiiluvad harvemini kinni ja neid on lihtsam juhtida.
- g) **Kasutage elektrilisi tööriistu, lisatarvikuid ja -seadmeid jne vastavalt käesolevatele juhistele, võttes arvesse töötingimusi ja teostatavat tööd.** Elektriliste tööriistade kasutamine mitte ettenähtud otstarbel võib põhjustada ohtlikke olukordi.
- h) **Hoidke käepidemed ja haardepinnad kuivaks, puhtaks ja õli- ja rasvavaba.** Libedad käepidemed ja haardepinnad ei võimalda tööriista ohutut käitlemist ja juhtimist ootamatutes olukordades.

5) AKUTÖÖRIISTADE HOOLIKAS KÄSITSEMINE JA KASUTAMINE

- a) **Laadige akusid ainult tootja poolt soovitatud akulaadijatega.** Akulaadija, mis sobib teatud tüüpi akudele, muutub tuleohtlikuks, kui seda kasutatakse teiste akudega.
- b) **Kasutage elektrilistes tööriistades ainult selleks ettenähtud akusid.** Teiste akude kasutamine võib põhjustada vigastusi ja

tulekahjuohtu.

- c) **Aku mittekasutamisel hoidke see muudest metallesemetest eemal, nt kirjaklambritest, müntidest, võtmetest, naeltest, kruvidest või muudest väikestest metallesemetest, mis võivad kontaktid omavahel ühendada.** Akukontaktide vahel tekkiva lühise tagajärjeks võivad olla põletused või tulekahju.
- d) **Väärkasutuse korral võib akuvedelik välja voolata. Vältige sellega kokkupuudet. Juhusliku kokkupuute korral loputage kahjustatud kohta veega. Kui vedelik satub silma, pöörduge lisaks arsti poole.** Väljavoolav akuvedelik võib põhjustada nahaärritusi või põletusi.
- e) **Ärge kasutage kahjustatud või muudetud akut või tööriista.** Kahjustatud või modifitseeritud patareidel võib olla ettearvamatu käitumine, mis võib põhjustada tulekahju, plahvatuse või vigastuste ohtu.
- f) **Ärge jätke akut või tööriista tule või liigse temperatuuri kätte.** Tulekahju või temperatuur üle 130 ° C / 265 ° F võib põhjustada plahvatust.

- g) **Järgige kõiki laadimisjuhiseid ja ärge laadige akut või tööriista väljaspool juhistes ettenähtud temperatuurivahemikku.** Laadimine ebaõigesti või temperatuuriväliselt väljaspool määratud vahemikku võib akut kahjustada ja suurendada tulekahju ohtu.

6) TEENINDUS

- a) **Laske seadet parandada ainult kvalifitseeritud spetsialistidel ja ainult originaalvaruosadega.** See tagab elektrilise tööriista ohutuse.

KLAMBRIPÜSTOLI OHUTUSJUHISED

- **Eeldage alati, et tööriist sisaldab klambreid.** Päästiku juhuslik vajutamine toob kaasa klambrite väljapaiskumise, mis võib põhjustada vigastusi.
- **Ärge suunake seadet enda või teiste lähedal viibivate inimeste poole.** Päästiku juhuslik vajutamine toob kaasa klambrite väljapaiskumise, mis võib põhjustada vigastusi.
- **Aktiveerige tööriist alles siis, kui see on kindalt töödeldava detaili vastu asetatud.** Kui tööriist ei puutu töödeldava detailiga kokku, võib klamber sihtmärgist kõrvale kalduda.

- **Olge kinnijäänud klambri eemaldamisel ettevaatlik.** Mehhanism võib olla surve all ning kinnijäänud klambri eemaldamisel võib see suure jõuga välja paiskuda.
- **Ärge kasutage kõnealust klambripüstolit elektrikaablite kinnitamiseks.** Tööriist ei ole mõeldud elektrikaablitega kasutamiseks ning võib kahjustada elektrikaablite isolatsiooni, põhjustades seeläbi elektrilööki või tuleohtu.

MÜRATASE/VIBRATSIOON

- A-korrigeeritud helivõimsustase $L_pA=71,8$ dB(A), määramatus $K = 3$ dB(A). A-korrigeeritud helivõimsustase $L_wA=82,8$ dB(A), määramatus $K = 3$ dB(A). Soovitus kasutajale kuulmiskaitse kandmiseks.
- Vibratsiooni koguväärtus= $2,447$ m/s², määramatus $K=1,5$ m/s²
 Nimetatud vibratsiooni koguväärtus on mõõdetud vastavalt standardsele katsemeetodile ning seda võib kasutada tööriistade võrdlemisel. Nimetatud vibratsiooni koguväärtust võib samuti kasutada kokkupuute algsel hindamisel.

HOIATUS

Vibratsiooni tase elektrilise tööriista tegelikul kasutamisel võib erineda nimetatud koguväärtusest sõltuvalt tööriista kasutamisest. See on vajalik, et tuvastada käitaja kaitseks vajalikud ohutusmeetmed, mis põhinevad kokkupuute hinnangul tegelikel kasutustingimustel (võttes arvesse kõiki töötsükli osi, näiteks tööriista väljalülitamise ja tühikäigu ajal) lisaks käivitusajale).



KOKKUPANEK

KLAMBRITE SALVE ASETAMINE

- 1 Pöörake tööriist tagurpidi.
- 2 Vajutage riivi **E** salvel, et eemaldada see klammerdaja korpusest.
- 3 Lükake salv **F** tahapoole. **⑤**
- 4 Sisestage klambririba **⑥**. Kasutage ainult 53. tüüpi klambreid.
- 5 Sulgege salv ning veenduge, et see on kindlalt lukustatud.

KLAMBRITE SALVEST EEMALDAMINE

- 1 Vajutage riivi **Ⓢ** salvel, et eemaldada see klammerdaja korpusest.
- 2 Lükake salv **Ⓢ** tahapoole.
- 3 Eemaldage klambrid salvest.
- 4 Sulgege salv ning veenduge, et see on kindlalt lukustatud.

KASUTAMINE

TÖÖRIISTA AKTIVEERIMINE

- 1 Veenduge, et tööriist on töökorras.
- 2 Vajutage tugevalt kaitseriiv **Ⓢ** töödeldava detaili vastu kuni see on paar millimeetrit sisse lükatud. **⑦** LED **Ⓢ** süttib roheliselt. Tööriist on nüüd aktiivne ja valmis klammerdamiseks.

KLAMMERDAMINE

- 1 Vajutage tugevalt kaitseriiv **Ⓢ** töödeldava detaili vastu kuni see on paar millimeetrit sisse lükatud.
- 2 Vajutage lühidalt päästikule **Ⓢ**. **⑧**
- 3 Vabastage päästik ja eemaldage tööriist toorikult.
- 4 Uuesti tulistamiseks tehke uuesti sammud 1 kuni 3.

AKTIIVNE REŽIIM / UNEREŽIIM

- Kui tööriist on aktiivses režiimis, jääb see selles režiimis 15 sekundiks, kui tegevust pole.
- Pärast 15 sekundit tegevusetust lülitub tööriist unerežiimi. Vedru dekompressseerub ja kuulete heli. See on normaalne.
- Tööriista uuesti aktiveerimiseks vajutage kaitsekangi **Ⓢ**.

LAADIMISE KASUTUSJUHEND **⑨**









! Ärge kasutage tööriista laadimisprotsessi ajal.

- 1 Ühendage Micro-USB-kaabel **Ⓢ** Micro-USB-porti **Ⓢ**
 - 2 Ühendage Micro-USB-kaabel USB-laadijaga (ei kuulu komplekti).
 - 3 Ühendage USB-laadija seinakontakti. LED **Ⓢ** vilgub laadimise ajal punaselt.
 - 4 Kui aku on täielikult laetud, muutub LED roheliseks.
 - 5 Ühendage Micro-USB-kaabel lahti ja eemaldage USB-laadija seinakontaktist.
- ! Laadige ainult siis, kui temperatuur jääb vahemikku 10 °C kuni 50 °C.

! Laadimisel võib laadija soojaks muutuda: see on tavaline.

! Ärge hoidke tööriista kohtades, kus temperatuur võib ületada 50 ° C.

LED-VALGUSTUSE SELGITUS

Ekspluateerimine / Kasutamine		
LED Punane	LED Roheline	
		LED on pidevalt roheline Tööriist on aktiivne ja järgmise klambri jaoks valmis
		LED vilgub vaheldumisi punaselt ja roheliselt Aku on tühi / tühi
Laadimine USB-laadijaga		
LED Punane	LED Roheline	
		LED vilgub punaselt Aku laeb
		LED on pidevalt roheline Aku on täis laetud

! Parema tulemuse saamiseks suruge tööriist tugevalt töödeldava detaili vastu.

! Vaadake klambriindikaatorit  kas on piisavalt klambreid.

! Kui klamber jääb tööriista kinni, lugege hoolduse jaotist. ÄRGE vajutage uuesti päästikule kinnijäänud klambri või naela eemaldamiseks, kuna see võib tööriista kahjustada.

! Tööriista kasutamisel võib see puudutamisel soe olla. See on tavaline, kuid kui tööriist on puudutamisel kuum, laske sel enne uuesti kasutamist jahtuda.



HOOLDUS

STANDARDHOOLDUS

- 1 Kontrollige kõik kruvid üle ning keerake vajadusel need kõvemini kinni.
- 2 Ventilaatorid ei tohi olla tolmsed ja mustad.
- 3 Puhastage tööriista kuiva või niiske riidega. ÄRGE kasutage mis tahes lahustit.

- 4 Hoidke salve kanal puhtana.
- 5 ÄRGE õlitage või määrige mis tahes osasid.
- 6 Veenduge, et tööriist pole kahjustatud. Kahjustuste korral vahetage tööriist enne kasutamist välja või parandage see.

KINNIJÄÄNUD KLAMBRI EEMALDAMINE ⑩

- 1 Vajutage riivi  salvel, et eemaldada see klammerdaja korpusest.
- 2 Lükake salv  tahapoole.
- 3 Võtke lahtised klambrid salvest välja.
- 4 Kasutage terava otsaga nõõpnõela kinnijäänud klambrite eemaldamiseks.

HOIATUS

Tööriista muudatused ja tehnilised muudatused pole lubatud.

See võib põhjustada kehavigastusi.

Kui tööriist ei tööta hoolimata hoolikalt läbiviidud tootmisest ja katsetamisest, peab parandustööd teostama kiirtööriistade müügiärgne teeninduskeskus.



UTILISEERIMINE

Elektri- ja elektroonikaseadmete jäätmed (WEEE)

See seadmel, lisatarvikutel või pakendil olev sümbol näitab, et seadet ei tohi visata sorteerimata olmeprügi hulka, vaid seda tuleb käidelda eraldi! Euroopa Liidus ja teistes Euroopa riikides, kus on kasutusel elektri- ja elektroonikaseadmete jäätmete eraldi kogumise süsteem, tuleb seade toimetada elektri- ja elektroonikaseadmete ringlussevõtuga tegelevasse kogumispunkti. Kui kõrvaldate seadme nõuetekohaselt, aitate vältida võimalikke ohte inimeste tervisele ja keskkonnale, mis võivad tuleneda kasutatud seadme ebaõigest käitlemisest. Materjalide ringlussevõtmine aitab säästa loodusvarasid.



BTX10 Akumulatorinis kabių kalimo rankis

Originalių instrukcijų vertimas

LT

ĮVADAS

Šis įrankis skirtas audiniui, odai, kartonui, popieriui ir panašioms medži-

goms pritvirtinti prie minkštos medienos ar panašių į medieną paviršių. Kabiamaušis skirtas naudoti tik pagal numatytąją paskirtį. Šis įrankis skirtas tik buitiniam naudojimui.

TECHNINIAI DUOMENYS

Akumuliatorinė kabiakalė, modelio numeris	BTX10
Kabės tipas	Rapid 53
Kabės ilgis	4-10 mm
Dėtuvės kabių talpa, maks.	100 vnt.
Įrankio matmenys A x P x I	156 x 58 x 170 mm
Svoris	0.774 kg
Akumuliatoriaus tipas, įtampa	Ličio jonų, 3,6 V
Akumuliatoriaus talpa	1300 mAh
Akumuliatoriaus įkroviklis	Išorinis USB įkroviklis 5 VDC, daug. 3,0 A
Įkrovimo laikas	100 min.
Šūvių skaičius po vieno įkrovimo, maks.	≈ 900 šūvių
Kabių kalimo greitis, didž. pastovus	20 šūvių per minutę

ĮRANKIO ELEMENTAI ①

- | | |
|--------------------------------------|-------------------------|
| Ⓐ Šviesos diodas | Ⓑ „Micro USB“ prievadas |
| Ⓒ Integruotas akumuliatoriaus blokas | Ⓓ Gaidukas |
| Ⓔ Dėtuvės užšovas | Ⓕ Dėtuvė |
| Ⓖ Kabių indikatorius | Ⓗ Apsauginė jungtis |
| Ⓘ „Micro USB“ kabelis | |

BENDRIEJI SAUGOS ĮSPĖJIMAI NAUDOJANTIS ELEKTRINIŲ ĮRANKIŲ

ĮSPĖJIMAS. Perskaitykite visus su šiuo elektriniu įrankiu pateikiamus saugos įspėjimus, instrukcijas, iliustracijas ir specifikacijas. Nesilaikant toliau pateiktų



instrukcijų galima patirti elektros smūgį, gali kilti gaisras ir (arba) gali būti sunkiai sužaloti žmonės.

Išsaugokite šiuos įspėjimus ir instrukcijas ateičiai.

Įspėjimuose vartojamas terminas „elektrinis įrankis“ apibūdina iš elektros tinklo maitinamus įrankius (su maitinimo laidu) arba akumuliatorinius įrankius (be maitinimo laido).

1) DARBO VIETOS SAUGUMAS

- a) **Darbo vieta turi būti tvarkinga ir gerai apšviesta.** Netvarkinga ir prastai apšviesta darbo vieta gali tapti nelaimingų atsitikimų priežastimi.
- b) **Elektrinių įrankių nenaudokite sprogiose aplinkose, pavyzdžiui, greta degių skysčių, dujų ar dulkių.** Elektriniai įrankiai sukelia žiežirbas, kurios gali uždegti dulkes ar garus.
- c) **Prižiūrėkite, kad vaikai ir pašaliniai asmenys būtų atokiau, kai naudojate elektrinį įrankį.** Nukreipę dėmesį kitur, galite nesuvaldyti įrankio.

2) ELEKTRINĖ SAUGA

- a) **Elektrinio įrankio kištukas turi tiktį lizdui.** Niekada nebandykite kištuko koku nors

- būdu keisti. Su įžemintais elektriniais įrankiais nenaudokite jokių kištuko adapterių.** Elektros lizdai tinkantys nepakeisti kištukai sumažina elektros šoko riziką.
- b) Venkite liestis prie įžemintų paviršių, pavyzdžiui, vamzdžių, radiatorių, viryklių ir šaldytuvų.** Elektros šoko rizika padidėja, kai jūsų kūnas yra įžemintas.
- c) Nelaikykite elektrinio įrankio lietuje ar drėgmėje.** Į elektros įrankį patekęs vanduo padidina elektros šoko riziką.
- d) Nenaudokite maitinimo laido ne pagal paskirtį. Nenaudokite laido įrankio nešimui ar išjungimui iš elektros lizdo. Laidą laikykite toliau nuo karščio, alyvų, aštrių kampų ir judančiųjų dalių.** Pažeistas ar susipainiojęs laidas padidina elektros šoko riziką.
- e) Naudodami elektrinį įrankį lauke, naudokite tam tinkantį ilginimo kabelį.** Tinkančio darbui lauke kabelio naudojimas sumažina elektros šoko riziką.
- f) Jei išvengti darbo drėgnoje aplinkoje neįmanoma, naudokite įžeminimo grandinės pertraukiklį.** Įžeminimo grandinės pertrauki-

klio naudojimas sumažina elektros šoko riziką.

3) ASMENINĖ SAUGA

- a) **Naudodami įrankį būkite budrūs, stebėkite ką darote ir naudokitės sveiku protu. Elektrinio įrankio nenaudokite, jei esate pavargę, paveikti narkotikų, alkoholio ar vaistų. Neatidumas dirbant elektriniu įrankiu gali baigtis rimtu sužalojimu.**
- b) **Naudokite asmeninės apsaugos priemones. Visada užsidėkite akių apsaugą.** Susižalojimo riziką sumažina apsauginių priemonių, pavyzdžiui, kaukių nuo dulkių, neslidžių batų, šalmų ar ausų apsaugų, naudojimas.
- c) **Saugokitės nuo atsitiktinio prietaiso įjungimo. Įsitikinkite, kad prieš jungiant prietaisą į elektros lizdą ar įdedant akumuliatorių, jis yra išjungtas.** Jei nešdami prietaisą pirštą laikysite ant jungiklio arba įjungsite prietaisą, kai jungiklis yra įjungtas, gali įvykti nelaimingas atsitikimas.
- d) **Prieš įjungdami įrankį pašalinkite reguliuojančius raktus ar veržliarakčius.** Prie besisukančios dalies likęs veržliaraktis ar raktas gali būti susižalojimo priežastimi.
- e) **Nepervertinkite savo galimybių. Visada**

tvirtai atsistokite ir laikykite pusiausvyrą. Taip geriau sukontroliuosite įrankį netikėtose situacijose.

- f) **Tinkamai apsirenkite. Nedėvėkite laisvų drabužių ar papuošalų. Prižiūrėkite, kad jūsų plaukai ir drabužiai būtų atokiau nuo judančių dalių.** Palaidi rūbai, papuošalai ar ilgi plauki gali būti įtraukti į judančiąsias dalis.
- g) **Jei yra numatyta galimybė prijungti dulkių nusiurbimo ir surinkimo įrenginius, visada įsitikinkite, ar jie yra prijungti ir ar teisingai naudojami.** Dulkių surinkimo įrenginių naudojimas sumažina su dulkėmis susijusių pavojų riziką.
- h) **Nesiremkite vien tik savo žiniomis, įgytomis dažnai naudojant įrankius, ir neignoruokite įrankių saugos principų.** Neatsargus veiksmas gali per sekundę sukelti sunkų sužalojimą.

4) ELEKTRINIO ĮRANKIO NAUDOJIMAS IR PRIEŽIŪRA

- a) **Neperkraukite įrankio. Naudokite konkrečiam darbui tinkamą įrankį.** Tinkamu įrankiu darbą atliksite geriau ir saugiau.
- b) **Elektrinio įrankio nenaudokite, jei nega-**

lite jo jungikliu įjungti ir išjungti. Bet koks elektrinis įrankis, kurio negalima reguliuoti jungikliu, yra pavojingas ir jį reikia remontuoti.

- c) **Atjunkite kištuką nuo maitinimo šaltinio ir (arba) atjunkite akumuliatoriaus bloką (jei atjungiamas) nuo elektrinio įrankio prieš reguliuodami, keisdami antgalius ar padėdami elektrinį įrankį saugoti.** Tokios saugumo priemonės sumažina netyčinio įrenginio įsijungimo riziką.
- d) **Nenaudojamą įrankį laikykite vaikams ir nemokantiems juo naudotis asmenims neprieinamoje vietoje.** Elektrinis įrankis tampa pavojingu juo naudotis nemokančiųjų rankose.
- e) **Elektrinio įrankio ir priedų priežiūra. Patikrinkite judančiąsias jo dalis dėl pažeidimų ar kitų gedimų, kurie gali turėti įtakos įrankio veikimui. Jei įrankis pažeistas, prieš vėl jį naudodami, suremontuokite.** Daugybė nelaimingų atsitikimų nutinka dėl netinkamai prižiūrimų elektrinių įrankių.
- f) **Pjovimo įrankiai turi būti aštrūs ir švarūs.** Tinkamai prižiūrėjus aštrias pjovimo briaunas turinčius įrankius yra sunkiau pažeisti ir lengviau valdyti.

- g) **Elektrinį įrankį, priedus, grąžtus ir t. t. naudokite taip, kaip nurodyta šioje instrukcijoje, atsižvelgdami į darbo sąlygas ir atliekamą darbą.** Įrankio naudojimas ne pagal paskirtį gali būti pavojingų situacijų susidarymo priežastimi.
- h) **Rankenos ir suimami paviršiai turi būti sausi, švarūs ir neriebaluoti bei netepaluoti.** Slidžios rankenos ir slidūs suimami paviršiai neleidžia saugiai naudoti ir valdyti įrankio netikėtose situacijose.

5) RŪPESTINGA AKUMULATORINIŲ ĮRANKIŲ PRIEŽIŪRA IR NAUDOJIMAS

- a) **Akumuliatoriui įkrauti naudokite tik tuos įkroviklius, kuriuos rekomenduoja gamintojas.** Naudojant kitokio tipo akumuliatoriams skirtą įkroviklį, išskyla gaisro pavojus.
- b) **Su elektriniu įrankiu galima naudoti tik jam skirtą akumuliatorių.** Naudojant kitokius akumuliatorius išskyla susižalojimo ir gaisro pavojus.
- c) **Nenaudodami akumulatoriaus, laikykite jį toliau nuo kitų metalinių objektų, pavyzdžiui, sąvaržėlių, monetų, raktų, vinių, varžtų ar kitų metalinių objektų.** Užtrumpi-

nus akumulatoriaus kontaktus galima nusideginti ar sukelti gaisrą.

- d) **Netinkamai naudojant akumuliatorių, iš jo gali ištekėti skystis. Venkite kontakto su šiuo skysčiu. Jei skysčio pateko ant odos, nuplaukite jį vandeniu, jei pateko į akis – nedelsdami kreipkitės į gydytoją.** Akumulatoriaus skystis gali sudirginti ar nudeginti odą.
- e) **Nenaudokite akumulatoriaus ar įrankio, kurie yra sugadinti ar modifikuoti.** Pažeistų ar modifikuotų akumuliatorių funkcionavimas gali būti nenuspėjamas ir sukelti gaisrą, sproginimo ar sužalojimo riziką.
- f) **Nelaikykite akumulatoriaus ar įrankio prie ugnies ar pernelyg didelėje temperatūroje.** Gaisro ar temperatūros, viršijančios 130 °C / 265 °F, poveikis gali sukelti sproginimą.
- g) **Laikytės visų įkrovimo nurodymų ir nekraukite akumulatoriaus ar įrankio esant kitai, nei nurodyta, temperatūrai.** Netinkamas įkrovimas arba nurodytos temperatūros nesilaikymas gali sugadinti akumuliatorių ir padidinti gaisro pavojų.

6) PRIEŽIŪRA

- a) Įrankio priežiūrą gali atlikti tik kvalifikuotas specialistas, naudojantis originalias atsargines dalis. Taip užtikrinamas įrankio saugumas.

KABIŲ KALIMO ĮRANKIO SAUGOS ĮSPĖJIMAI

- **Nepamirškite, kad įrankyje yra kabių.** Neatsargiai naudojamas kabių kalimo įrankis gali netikėtai iššauti ir sužeisti.
- **Nenukreipkite įrankio į save ar kitus asmenis.** Netikėtas gaiduko paspaudimas išsaus kabę, kuri gali sužeisti.
- **Nejunkite įrankio, jei jis nėra tvirtai prispaustas prie apdirbamos medžiagos.** Jei įrankis nėra prispaustas prie apdirbamos medžiagos, kabės gali pataikyti ne ten kur reikia.
- **Užstrigusias kabes imkite atsargiai.** Mechanizme gali būti susidaręs slėgis, todėl bandant išimti įstrigusias kabes, jos gali iššauti.
- **Nenaudokite šio kabių kalimo įrankio elektrinių laidų tvirtinimui.** Įrankis nėra skirtas elektrinių laidų tvirtinimui ir gali pažeisti izoliacinį sluoksnį bei sukelti elektros šoką ar

gaisrą.

TRIUKŠMO EMISIJA / VIBRACIJA

- Garso slėgio lygis: $L_pA=71,8$ dB(A), paklaida: $K=3$ dB(A). Garso slėgio lygis: $L_wA=82,8$ dB(A), paklaida: $K=3$ dB(A). Rekomenduojama operatoriui dėvėti klausos apsaugos priemonės.
- Vibracijos reikšmė = $2,447$ m/s², paklaida: $K=1,5$ m/s² Vibracijos reikšmė nustatyta remiantis standartiniu testavimo metodu. Šią reikšmę galima naudoti lyginant kelis įrankius. Nustatytą vibracijos reikšmę taip pat galima naudoti preliminariame poveikio vertinime.

ĮSPĖJIMAS

Vibracijos emisija naudojant elektrinį įrankį gali skirtis nuo deklaruotos bendrosios vertės, priklausomai nuo įrankio naudojimo būdų. Turi būti nustatytos operatoriaus apsaugos priemonės, pagrįstos poveikio vertinimu faktinėmis naudojimo sąlygomis (atsižvelgiant į visas darbo ciklo dalis, pvz., laiką, kai įrankis yra išjungtas ir kai jis veikia tuščiaja eiga, pridėdant paleidimo laiką).



SURINKIMAS

KABIŲ ĮDĖJIMAS Į DĒTUVĖ

- 1 Apverskite įrankį.
- 2 Paspauskite dĒtuvės užšovą **(E)**, kad atrakintumĕte kabių kalimo įrankį.
- 3 Paslinkite dĒtuvę **(F)** atgal. **(5)**
- 4 Įstatykite kabių juostą **(6)**. Prižiūrĕkite, kad būtų naudojamos tik 53 tipo kabĕs.
- 5 Uždarykite dĒtuvę ir įsitikinkite, kad ji yra tvirtai užfiksuota.

KABIŲ IŠĖMIMAS IŠ DĒTUVĖS

- 1 Paspauskite dĒtuvės užšovą **(E)**, kad atrakintumĕte kabių kalimo įrankį.
- 2 Paslinkite dĒtuvę **(F)** atgal.
- 3 Iš dĒtuvės išimkite kabĕs.
- 4 Uždarykite dĒtuvę ir įsitikinkite, kad ji yra tvirtai užfiksuota.

VEIKIMAS

ĮRANKIO ĮJUNGIMAS

1. Įsitikinkite, kad įrankis tinkamai veikia.
- 2 Stipriai spauskite apsauginę apkabą **(H)** prie apdirbamo ruošinio, kol

jį įsispaus per kelis milimetrus. ⑦ LED ④ šviečia žaliai. Įrankis dabar įjungtas ir parengtas kabėms kalti.

KABIŲ

- 1 Stipriai spauskite apsauginę apkabą ④ prie apdirbamo ruošinio, kol ji įsispaus per kelis milimetrus.
- 2 Spustelėkite paleidiklį ⑤. ③
- 3 Atleiskite paleidiklį ir atitraukite įrankį nuo apdirbamo elemento.
- 4 Norėdami vėl naudoti, pakartokite veiksmus nuo 1 iki 3.

VEIKIMO / BUDĖJIMO REŽIMAS



- Kai įrankis nustatytas veikimo režimu ir nėra atliekami jokie veiksmai, šiuo režimu jis veikia 15 sekundžių.
- Po 15 sekundžių nenaudojimo įrankis perjungiamas į budėjimo režimą. Spyruoklė atleidžiama ir pasigirsta garsas. Tai yra normalu.
- Paspauskite apsauginę apkabą ④, kad vėl įjungtumėte įrankį.



ĮKROVIMO INSTRUKCIJOS ⑨

! Įkrovimo metu įrankio nenaudokite.

- 1 Sujunkite „Micro USB“ kabelį ① su „Micro USB“ prievadu ②.
 - 2 Sujunkite „Micro USB“ kabelį su USB įkrovikliu (nepriedamas).
 - 3 Junkite USB įkroviklį į sieninį maitinimo lizdą. Įkraunant LED ④ mirksi raudonai.
 - 4 Kai akumulatorius iki galo įkrautas, LED šviečia žaliai.
 - 5 Atjunkite „Micro USB“ kabelį ir USB įkroviklį nuo sieninio maitinimo lizdo.
- ! Įkraukite tik tokiose vietose, kuriose aplinkos temperatūra yra tarp 10 °C ir 50 °C.
- ! Įkrovimo metu įkroviklis gali įšilti: tai visiškai normalu.
- ! Nelaikykite įrankio vietose, kur temperatūra viršija 50 °C.

LED LEMPUČIŲ PAAIŠKINIMAS

Veikimas / naudojimas		
Raudona šviesos diodų lemputė	Žalia šviesos diodų lemputė	
		LED nuolat šviečia žaliai Įrankis įjungtas ir parengtas kalti kitą kabę

		LED pakaitomis mirksi raudonai ir žaliai Akumulatorius mažai įkrautas / išsikrovęs
Įkrovimas naudojant USB įkroviklį		
Raudona šviesos diodų lemputė	Žalia šviesos diodų lemputė	
		LED mirksi raudonai Akumulatorius kraunasi
		LED nuolat šviečia žaliai Akumulatorius visiškai įsikrovė



- ! norėdami pasiekti geresnių rezultatų, įrankį tvirtai prispauskite prie apdirbamos medžiagos.
- ! Patikrinkite kabių indikatorių , ar įrankyje yra **pakankamai kabių**.
- ! **Jei kabė įstringa, skaitykite instrukcijas priežiūros skyriuje.**
Pakartotinai iš įrankio neiššaukite norėdami pašalinti kamštį, nes tai gali pažeisti įrankį.
- ! **naudojamas įrankis gali šiek tiek įkaisti.** Tai normalu, tačiau jei įrankis įkaista stipriai, jį išjunkite ir leiskite atvėsti.

PRIEŽIŪRA

STANDARTINĖ PRIEŽIŪRA

- 1 Patikrinkite visus varžtus ir, jei reikia, juos priveržkite.
- 2 Patikrinkite, ar angose nėra dulkių ir purvo.
- 3 Įrankį nuvalykite sausa arba drėgna šluoste. **NIEKADA** nenaudokite jokių tirpiklių.
- 4 Išvalykite dėtuvės kanalą.
- 5 **NENAUDOKITE** jokių alyvų ar tepalų dalims sutepti.
- 6 Patikrinkite, ar įrankis neapgadintas. Jei apgadintas, pakeiskite ar suremontuokite įrankį prieš naudodami.

ĮSTRIGUSIŲ KABIŲ ŠALINIMAS

- 1 Paspauskite dėtuvės užšovą , kad atrakintumėte kabių kalimo įrankį.
- 2 Paslinkite dėtuvę  atgal.

3 Iš dētuvēs iřimkite palaidas kabes.

4 Jei norite iřimti įstrigusią kabę, naudokite smeigtuką ařtriu galu.

ĮSPĖJIMAS

Neleidžiama atlikti įrankio pakeitimų ir techninių modifikavimų.

Dėl to gali būti sužaloti žmonės.

Jei, nepaisant kruopščių gamybos ir bandymų procedūrų, įrankis sugestų, remontas turėtų būti atliekamas „Rapid“ įrankių aptarnavimo centre.



IŠMETIMAS

Elektros ir elektroninės įrangos (EEI) atliekos

Šis simbolis ant prietaiso, jo priedų ar įpakavimo reiškia, kad prietaiso negalima laikyti nerūšiuojamomis buitinėmis atliekomis, jį būtina perdirbti atskirai! Atiduokite šį prietaisą elektros ir elektroninės įrangos perdirbimo surinkimo taške ES ar kitose Europos šalyse, turinčiose atskiras elektros ir elektroninės įrangos atliekų surinkimo sistemas. Tinkamai išmesdami šį prietaisą padedate išvengti žalos aplinkai ir visuomenės sveikatai, kurią galėtų sukelti netinkamas elgesys su prietaiso atliekomis. Medžiagų perdirbimas prisideda prie gamtos išteklių tausojimo.



BTX10 Akumulatora skavotąjs

Sākotnējo lietošanas norādījumu tulkojums

LV

IEVADS

Šis instruments ir paredzēts auduma, ādas, kartona, papīra un līdzīgu materiālu uzklāšanai uz skujkoku vai kokam līdzīgām virsmām. Skavotājs jāizmanto tikai paredzētajam izmantošanas mērķim. Šis instruments ir paredzēts tikai privātai lietošanai.

TEHNISKIE PARAMETRI

Elektriskais skavotājs, modeļa numurs	BTX10
Skavu tips	Rapid 53
Skavu garums	4-10 mm

Skavu kasetes ietilpība, maks.	100 gab.
Instrumenta izmēri A x P x G	156 x 58 x 170 mm
Svars	0,774 kg
Akumulatora veids, spriegums	Li-Ion, 3,6 V
Akumulatora kapacitāte	1300 mAh
Akumulatora lādētājs	Ārējais USB lādētājs 5VDC maks. 3,0 A
Uzlādes laiks	100 min.
Šāvieni ar vienu uzlādes reizi, maks.	≈ 900 šāvieni
Skavošanas ātrums, maksimālais nepārtrauktais	20 šāvieni/min.

INSTRUMENTA ELEMENTI ①

- Ⓐ Gaismas diode
- Ⓑ Micro-USB ports
- Ⓒ Integrēts barošanas bloks
- Ⓓ Mēlīte
- Ⓔ Kasetes aizbīdnis
- Ⓕ Kasete
- Ⓖ Skavu indikators
- Ⓖ Drošības aptvere
- Ⓘ Micro-USB kabelis

VISPĀRĒJI ELEKTROINSTRUMENTU DROŠĪBAS BRĪDINĀJUMI

BRĪDINĀJUMS Izlasiet visus brīdinājumus, instrukcijas, ilustrācijas un specifikācijas, kas pievienotas šim elektriskajam instrumentam. Neievērojot zemāk norādītās instrukcijas, pastāv elektrošoka, uguns un/vai nopietnu ievainojumu risks.

Pēc izlasīšanas saglabājiet šos noteikumus turpmākai izmantošanai.

Turpmākajā izklāstā lietotais apzīmējums “elektroinstruments” attiecas gan uz tīkla elektroins-



trumentiem (ar elektrokabeli), gan arī uz akumulatora elektroinstrumentiem (bez elektrokabeļa).

1) DROŠĪBA DARBA VIETĀ

- a) **Seko jiet, lai darba vieta būtu tīra un labi apgaismota.** Uz nekārtīgiem darbgaldiem vai sliktā apgaismojumā var viegli notikt nelaimes gadījums.
- b) **Nelietojiet elektroinstrumentus eksplozīvā vidē, piemēram, uzliesmojošu šķidrumu, gāzu vai putekļu tuvumā.** Darba laikā instruments nedaudz dzirksteļo, un tas var izsaukt viegli degošu putekļu vai tvaiku aizdegšanos.
- c) **Strādājot ar elektrisko instrumentu, nodrošiniet, lai tuvumā neatrastos bērni un citas personas.** Citu personu klātbūtne var novērst uzmanību, un tā rezultātā jūs varat zaudēt kontroli pār instrumentu.

2) ELEKTRODROŠĪBA

- a) **Elektroinstrumenta kontaktdakšai jābūt piemērotai elektrotīkla kontaktligzdai. Kontaktdakšas konstrukciju nedrīkst nekādā veidā mainīt. Nelietojiet kontaktdakšas salāgotājus, ja elektroinstrumenta caur kabeli tiek savienots ar aizsargze-**

mējuma ķēdi. Neizmainītas konstrukcijas kontaktdakša, kas piemērota kontaktligzdai, ļauj samazināt elektriskā trieciena saņemšanas risku.

- b) **Darba laikā nepieskarieties sazemētiem priekšmetiem, piemēram, caurulēm, radiatoriem, plītim vai ledusskapjiem.** Pieskaroties sazemētām virsmām, pieaug risks saņemt elektrisko triecienu.
- c) **Nelietojiet elektroinstrumentu lietus laikā, neturiet to mitrumā.** Mitrumam iekļūstot instrumentā, pieaug risks saņemt elektrisko triecienu.
- d) **Nenesiet un nepiekariet elektroinstrumentu aiz elektrokabeļa. Neraujiet aiz kabeļa, ja vēlaties atvienot instrumentu no elektrotīkla kontaktligzdas. Sargājiet elektrokabeļi no karstuma, eļļas, asām šķautnēm un instrumenta kustīgajām daļām.** Bojāts vai samezģojies elektrokabeļis var būt par cēloni elektriskajam triecienam.
- e) **Darbinot elektroinstrumentu ārpus telpām, izmantojiet tā pievienošanai vienīgi tādus pagarinātājkabeļus, kuru lietošana ārpus telpām ir atļauta.** Lietojot elektrokabeļi, kas piemērots darbam ārpus telpām,

samazinās risks saņemt elektrisko triecienu.

- f) **Ja elektroinstrumentu tomēr nepieciešams lietot vietās ar paaugstinātu mitrumu, izmantojiet tā pievienošanai zemslēguma ķēdes pārtraucēju.** Lietojot zemslēguma ķēdes pārtraucēju, samazinās risks saņemt elektrisko triecienu.

3) PERSONISKĀ DROŠĪBA

- a) **Darba laikā saglabāriet paškontroli un rīkojieties saskaņā ar veselo saprātu.** Pārtrauciet darbu, ja jūtaties noguris vai atrodaties alkohola, narkotiku vai medikamentu izraisītā reibumā. Strādājot ar elektroinstrumentu, pat viens neuzmanības mirklis var būt par cēloni nopietnam savainojumam.
- b) **Izmantojiet individuālos darba aizsardzības līdzekļus. Darba laikā vienmēr nēsājiet aizsargbrilles.** Individuālo darba aizsardzības līdzekļu (putekļu maskas, neslidošu apavu un aizsargķiveres vai ausu aizsargu) pielietošana atbilstoši elektroinstrumenta tipam un veicamā darba raksturam ļauj izvairīties no savainojumiem.
- c) **Nepieļaujiet elektroinstrumenta patvaļīgu ieslēgšanos. Pirms instrumenta**

pieslēgšanas barošanas avotam un/ vai akumulatoram, kā arī paņemot vai nesot instrumentu, pārlicinieties, ka tas ir izslēgts. Pārnesot elektroinstrumentu, ja pirksts atrodas uz ieslēdzēja, kā arī pievienojot to elektrobarošanas avotam laikā, kad elektroinstruments ir ieslēgts, var viegli notikt nelaimes gadījums.

- d) **Pirms instrumenta ieslēgšanas neaizmirstiet izņemt no tā regulējošos instrumentus vai skrūvjatslēgas.** Patronatslēga vai skrūvjatslēga, kas pievienota kādai no elektroinstrumenta kustīgajām daļām, var radīt savainojumu.
- e) **Strādājot ar elektroinstrumentu, ieturiet stingru stāju. Darba laikā vienmēr saglabāiet līdzsvaru un centieties nepaslidēt.** Tas atvieglos instrumenta vadību neparedzētās situācijās.
- f) **Izvēlieties darbam piemērotu apģērbu. Darba laikā nenēsājiet brīvi plandošas drēbes vai rotaslietas. Turiet matus un apģērbu drošā attālumā no kustīgajām detaļām.** Vaļīgas drēbes, rotaslietas un gari mati var iekerties instrumenta kustīgajās daļās.

- g) **Ja elektroinstrumentam ir paredzētas putekļu nosūkšanas un savākšanas ierīces, sekojiet, lai tās tiktu pievienotas elektroinstrumentam un pareizi darbotos.** Putekļu savācēju izmantošana mazinās putekļu kaitīgo ietekmi.
- h) **Neļaujiet ieradumam, kas izveidojas instrumentu bieži lietojot, novest pie drošības principu neievērošanas.** Neuzmanīga rīcība īsā mirklī var izraisīt nopietnas traumas.

4) ELEKTROINSTRUMENTU LIETOŠANA UN APKOPE

- a) **Nepārslogojiet elektroinstrumentu.** Katram darbam izvēlieties piemērotu instrumentu. Elektroinstruments darbosies labāk un drošāk pie nominālās slodzes.
- b) **Nelietojiet elektroinstrumentu, ja ir bojāts tā ieslēdzējs.** Elektroinstruments, ko nevar ieslēgt un izslēgt, ir bīstams lietošanai, un to nepieciešams remontēt.
- c) **Atvienojiet kontaktdakšu no strāvas avota un/vai izņemiet akumulatoru (ja tas ir noņemams) no elektriskā instrumenta pirms tā regulēšanas, piederumu maiņas vai elektriskā instrumenta glabāšanas.**

Šādi iespējams mazināt elektroinstrumenta nejaušas ieslēgšanās risku.

- d) **Elektroinstrumentu, kas netiek darbināts, uzglabājiet vietā, kur tas nav sasniedzams bērniem un personām, kuras neprot rīkoties ar instrumentu vai kuras nav izlasījušas tā lietošanas norādījumus.** Ja elektroinstrumentu lieto nekompetentas personas, tas var apdraudēt cilvēku veselību.
- e) **Apkopiet elektroiekārtu un tās papildpiederumus. Pārbaudiet, vai kustīgās detaļas nav nobīdījušās vai iestrēgušas, vai detaļas nav sabojātas, un vai nav nekādu citu problēmu, kas varētu ietekmēt elektroinstrumenta izmantošanu. Bojājumu gadījumā elektroinstrumentu pirms izmantošanas ir nepieciešams saremontēt.** Daudzi nelaiemes gadījumi notiek tāpēc, ka elektroinstrumenti pirms lietošanas nav pienācīgi apkalpoti.
- f) **Savlaicīgi notīriet un uzasiniet griezošos darbinstrumentus.** Rūpīgi kopti griezējinstrumenti ar uzasinātām griezējšķautnēm ļauj strādāt daudz ražīgāk un ir vieglāk vadāmi.
- g) **Lietojiet vienīgi tādus elektroinstrumentus, papildpiederumus, darbinstrumentus**

utt., kas paredzēti attiecīgajam pielietojuma veidam. Turklāt jāņem vērā arī konkrētie darba apstākļi un pielietojuma īpatnības. Elektroinstrumentu lietošana citiem mērķiem, nekā to ir paredzējusi ražotājfirma, ir bīstama un var izraisīt neparedzamas sekas.

- h) Turiet rokturus un satveršanas virsmas sausas, tīras un brīvas no eļļas un taukiem.** Negaidītās situācijās slideni rokturi un satveršanas virsmas neļaus iekārtu droši noturēt un kontrolēt.

5) AKUMULATORA LIETOŠANA UN APKOPE

- a) Uzlāde atļauta tikai ar ražotāja norādīto lādētāju.** Vienam akumulatora tipam piemērots lādētājs var radīt aizdegšanās risku, ja to izmanto ar cita tipa akumulatoru.
- b) Elektroinstrumentu izmantojiet tikai ar speciāli paredzētajiem akumulatoriem.** Citu akumulatoru izmantošana rada traumu un aizdegšanās risku.
- c) Kad akumulators netiek izmantots, neglabājiet to blakus citiem metāla priekšmetiem (saspraudēm, monētām, atslēgām, naglām, skrūvēm u.tml.), kas var izveidot**

savienojumu starp abām spailēm.

Īssavienojums pie akumulatora spailēm var izraisīt apdegumus vai ugunsgrēku.

- d) **Nepiemērotos apstākļos no akumulatora var izlīt šķidrums; tam nepieskarieties. Ja esat ar to saskārušies, skarto vietu noskalojiet ūdenī. Šķidrumam iekļūstot acīs, meklējiet medicīnisko palīdzību.** No baterijas izlijušais šķidrums var izraisīt ādas kairinājumu un apdegumus.
- e) **Neizmantojiet bojātu vai modificētu akumulatoru vai instrumentu.** Bojāti vai modificēti akumulatori var uzvesties neparedzami un aizdegties, eksplodēt un traumēt lietotāju.
- f) **Nepakļaujiet akumulatoru vai instrumentu uguns, vai karstuma iedarbībai.** Pakļaušana uguns vai temperatūras virs 130°C/265 °F iedarbībai var izraisīt eksploziju.
- g) **Seko jiet visām uzlādes instrukcijām un nelādējiet akumulatoru vai instrumentu temperatūrā, kas atrodas ārpus instrukcijā norādītā diapazona.** Nepareiza uzlāde vai lādēšana temperatūrā, kas atrodas ārpus norādītā diapazona, var bojāt akumulatoru vai paaugstināt tā aizdegšanās risku.

6) APKALPOŠANA

- a) **Nodrošiniet, lai elektroinstrumenta remontu veiktu kvalificēts personāls, nomainītai izmantojot tikai originālās rezerves daļas un piederumus.** Tikai tā ir iespējams nodrošināt elektroinstrumenta ilgstošu un nevainojamu darbību bez atteicēm.

DROŠĪBAS BRĪDINĀJUMI ATTIECĪBĀ UZ SKAVOTĀJU

- **Vienmēr pieņemiet, ka instrumentā atrodas skavas.** Skavotāja neuzmanīga lietošana var izraisīt skavu negaidītu izšaušanu un radīt ievainojumus.
- **Nevērsiet instrumentu pret sevi vai tuvumā esošajiem.** Negaidītas iedarbināšanas rezultātā var izšauties skava, radot ievainojumus.
- **Neiedarbiniet instrumentu, kamēr tas nav cieši piespiests darba materiālam.** Ja instruments nepieskaras materiālam, skava var no tā atlēkt.
- **Ievērojiet piesardzību, izņemot iestrēgušu skavu.** Mehānisms var būt pakļauts spiedienam, un, cenšoties atbrīvot iestrēgušu skavu, tā var izšauties.
- **Neizmantojiet šo skavotāju elektrības**

kabeļu piestiprināšanai. Tas nav paredzēts elektrības kabeļu piestiprināšanai un var sabojāt to izolāciju, tādējādi radot elektrības trieciena risku vai apdraudot ugunsdrošību.

TROKŠNA EMISIJA/VIBRĀCIJAS

- A-izsvartais skaņas spiediena līmenis $L_pA=71,8$ dB(A), mainīgums $K = 3$ dB(A). A-izsvartais skaņas jaudas līmenis $L_wA 82,8$ dB(A), mainīgums $K = 3$ dB(A). Ieteicams darba laikā instrumenta operatoram lietot dzirdes aizsardzības līdzekļus.
- Vibrācijas kopējā vērtība= $2,447$ m/s², mainīgums $K=1,5$ m/s²
Deklarētā vibrācijas kopējā vērtība noteikta saskaņā ar standarta testēšanas metodi, un to var izmantot, lai salīdzinātu instrumentus. Deklarēto vibrācijas kopējo vērtību var izmantot arī provizorisks iedarbības novērtējumā.

UZMANĪBU

Vibrācijas emisija elektroinstrumenta faktiskās lietošanas laikā var atšķirties no deklarētās kopējās vērtības atkarībā no instrumenta izmantošanas veida. Lai aizsargātu instrumenta operatoru, jāidentificē drošības pasākumi, kam par pamatu jābūt faktiskajiem izmantošanas apstākļiem (ievērojot visas izmantošanas cikla daļas, piemēram, papildu izmantošanas laikam arī laiku, kurā instruments ir izslēgts vai darbojas brīvgaistā).



MONTĀŽA

SKAVU IELĀDE KASETĒ

- 1 Apgrieziet instrumentu otrādi.
- 2 Nospiediet kasetes aizbīdņi **(E)**, lai to atbrīvotu no skavotāja.
- 3 Ievietojiet magazīnu **(F)** atmuģuriski. **(5)**
- 4 Ievietojiet skavas **(6)**. Izmantojiet tikai 53. tipa skavas.
- 5 Aizveriet kaseti un pārlicinieties, vai tā ir droši noslēgta.

SKAVU IZŅEMŠANA NO KASETES

- 1 Nospiediet kasetes aizbīdņi **(E)**, lai to atbrīvotu no skavotāja.
- 2 Ievietojiet magazīnu **(F)** atmuģuriski.
- 3 Izņemiet skavas no kasetes.

4 Aizveriet kaseti un pārliecinieties, vai tā ir droši noslēgta.

PIELIETOŠANA

INSTRUMENTA AKTIVIZĒŠANA

- 1 Pārliecinieties, vai instruments ir labā darba kārtībā.
- 2 Cieši piespiediet drošības aptverī **H** pret darba virsmu līdz tā iespīezas pa dažiem milimetriem. **7** LED gaisma **A** iedegas zaļā krāsā. Tagad rīks ir aktīvs un gatavs skavošanai.

SKAVOŠANA

- 1 Cieši piespiediet drošības aptverī **H** pret darba virsmu līdz tā iespīezas pa dažiem milimetriem.
- 2 Nospiediet mēlīti uz īsu laiku **D**. **8**
- 3 Atlaidiet mēlīti un noņemiet instrumentu no sagataves.
- 4 Lai atkal izšautu skavu, atkārtojiet 1. līdz 3. soli.

AKTĪVAIS REŽĪMS/MIEGA REŽĪMS

- Instruments tā neizmantošanas gadījumā paliek aktīvajā režīmā 15 sekundes.
- Pēc 15 neizmantošanas sekundēm instruments pārslēdzas miega režīmā. Atspere dekompresējas un ir dzirdama skaņa. Tas ir normāli.

Nospiediet drošības slēdzi **H**, lai no jauna aktivizētu instrumentu.

NORĀDES PAR UZLĀDI **9**

! Nelietojiet darba rīku uzlādes procesa laikā.

- 1 Pieslēdziet Micro-USB kabeli **1** Micro-USB portam **6**
- 2 Pieslēdziet Micro-USB kabeli USB-lādētājam (komplektā nav iekļauts).
- 3 Iespraudiet USB lādētāju sienas kontaktligzdā. Šī procesa laikā LED gaisma **A** mirgo sarkanā krāsā.
- 4 Kad akumulators ir pilnībā uzlādēts, LED gaisma kļūst zaļa.
- 5 Atvienojiet Micro-USB kabeli un izņemiet USB lādētāju no kontaktligzdas.

! Uzlādēt tikai istabas temperatūrā starp 10°C un 50°C.

! Uzlādes procesa laikā lādētājs var sasilt: tas ir normāli.

! Neuzglabājiet instrumentu vietās, kur gaisa temperatūra var pārsniegt 50°C.

LED GAISMAS SKAIDROJUMS

Lietošana		
Sarkanā LED	Zaļā LED	
		LED deg zaļā krāsā Instrumenti ir ieslēgti un gatavi skavošanai
		LED mirgo pārmaiņus sarkanā un zaļā krāsā Zems akumulatora līmenis
Lādēšana ar USB lādētāju		
Sarkanā LED	Zaļā LED	
		LED mirgo sarkanā krāsā Akumulators tiek lādēts
		LED deg zaļā krāsā Akumulators ir pilnībā uzlādēts



- ! Lai sasniegtu labākus darba rezultātus, piespiediet instrumentu darba virsmai.
- ! Apskatiet skavu indikatoru , lai redzētu, vai instrumentam joprojām ir pietiekams skaits skavu.
- ! Ja iesprūst skava, skatiet apkopes sadaļu. NEIZŠAUJIET skavas vai tapas atkārtoti, lai novērstu iesprūšanu, jo tādējādi instruments var tikt sabojāts.
- ! **Instrumenti darba laikā var uzsilt.** Tas ir normāli, tomēr, ja instruments kļūst karsts, lietošana jāpārtrauc, līdz tas atdziest.

APKOPE

STANDARTA APKOPE

- 1 Pārbaudiet visas skrūves un vajadzības gadījumā tās piegrieziet.
- 2 Notīriet puteklus un netīrumus no visām ventilācijas atverēm.
- 3 Notīriet instrumentu ar sausu vai mitru drānu. **NEKĀDĀ GADĪJUMĀ nelietojiet šķīdinātāju.**
- 4 Uzturiet kasetes kanālu tīru.
- 5 NEAPSTRĀDĀJIET daļas ar eļļu vai smērvielu.
- 6 Pārliedcinieties, ka instruments nav bojāts. Bojājumu gadījumā pirms lietošanas nomainiet vai salabojiet instrumentu.

IESPRĪDUŠAS SKAVAS IZŅEMŠANA ⑩

- 1 Nospiediet kasetes aizbīdņi , lai to atbrīvotu no skavotāja.
- 2 Ievietojiet magazīnu  atmuguriski.
- 3 Izņemiet brīvās skavas no kasetes.
- 4 Izņemiet saspraudi ar asu galu, lai izņemtu iesprūdušās skavas.

UZMANĪBU

Veikt instrumenta izmaiņas vai tehniskās modifikācijas ir aizliegts. Tas var izraisīt ievainojumus.

Ja rīks, neskatoties uz rūpīgajām ražošanas un testēšanas procedūrām, tomēr ir sabojājies, remonts ir jāveic "Rapid Tools" servisa centrā.



UTILIZĀCIJA

Elektrisko un elektronisko iekārtu atkritumi (EEIA)

Ja uz ierīces, tās piederumiem vai iepakojuma redzams šāds simbols, tas nozīmē, ka ierīci nedrīkst izmest kopā ar nešķirotiem sadzīves atkritumiem, bet tā ir jānodod atsevišķi! Atbrīvojieties no ierīces vietās, kurās pārstrādei tiek pieņemti elektriskā un elektroniskā aprīkojuma atkritumi ES un citu Eiropas valstu teritorijā, kurās ieviestas atsevišķas sistēmas elektriskā un elektroniskā aprīkojuma atkritumu savākšanai. Atbrīvojoties no ierīces pienācīgi, jūs palīdzat novērst iespējamo apdraudējumu videi un sabiedrības veselībai, ko varētu radīt aprīkojuma atkritumu nepienācīga apstrāde. Materiālu pārstrāde palīdz saglabāt dabas resursus.



BTX10 Καρφωτικο με μπαταρια Μετάφραση των πρωτότυπων οδηγιών

GR

ΕΙΣΑΓΩΓΗ

Αυτό το εργαλείο προορίζεται για κάρφωμα υφασμάτων, δερμάτων, χαρτονιών, χαρτιών και παρόμοιων υλικών σε επιφάνειες από μαλακό ξύλο ή υλικά παρόμοια με το ξύλο. Το καρφωτικό πρέπει να χρησιμοποιείται μόνο για τους σκοπούς που προορίζονται. Αυτό το εργαλείο προορίζεται μόνο για ιδιωτική χρήση.

ΤΕΧΝΙΚΕΣ ΠΡΟΔΙΑΓΡΑΦΕΣ

Εργαλείο μονταρισματος με μπαταρία, αριθμός μοντέλου	BTX10
Τύπος σύρματος	Rapid 53
Μήκος σύρματος	4-10 mm
Χωρητικότητα συρμάτων του γεμιστήρα, μεγ.	100 τμχ.
Διαστάσεις εργαλείου Η x Π x Μ	156 x 58 x 170 mm
Βάρος	0,774 kg
Τύπος μπαταρίας, Τάση	Li-Ion, 3,6 V
Χωρητικότητα μπαταρίας	1300 mAh
Φορπιστής μπαταρίας	Εξωτερικός φορτιστής USB 5VDC max 3,0 A
Χρόνος φόρτισης	100 λεπτό
Καρφώματα ανά φόρτιση, μέγ	≈ 900 καρφώματα
Ταχύτητα συρραφής, μέγιστη συνεχής	20 βολές/λεπτό

ΣΤΟΙΧΕΙΑ ΕΡΓΑΛΕΙΟΥ ①

- Ⓐ Λυχνία LED
- Ⓑ Θύρα Micro-USB
- Ⓒ Ενσωματωμένη μπαταρία
- Ⓓ Σκανδάλη
- Ⓔ Μάνταλο του γεμιστήρα
- Ⓕ Γεμιστήρας
- Ⓖ Ένδειξη συρραφής
- Ⓖ Δικλείδα ασφαλείας
- Ⓗ Καλώδιο Micro-USB

ΓΕΝΙΚΕΣ ΠΡΟΕΙΔΟΠΟΙΗΣΕΙΣ ΑΣΦΑΛΕΙΑΣ ΓΙΑ ΗΛΕΚΤΡΙΚΑ ΕΡΓΑΛΕΙΑ

ΠΡΟΕΙΔΟΠΟΙΗΣΗ Διαβάστε όλες τις προειδοποιήσεις ασφαλείας, τις οδηγίες, τις εικόνες και τις προδιαγραφές που παρέχονται με αυτό το ηλεκτρικό εργαλείο. Η μη τήρηση όλων των οδηγιών που αναφέρονται παρακάτω μπορεί να προκαλέσει ηλεκτροπληξία, πυρκαγιά ή / και σοβαρό



τραυματισμό.

Φυλάξτε όλες τις προειδοποιήσεις και οδηγίες για μελλοντική αναφορά.

Ο όρος "ηλεκτρικό εργαλείο" στις προειδοποιήσεις αναφέρεται στο ηλεκτρικό εργαλείο που τροφοδοτείται από το ηλεκτρικό δίκτυο (ενσύρματο) ή από μπαταρία (ασύρματο).

1) ΑΣΦΑΛΕΙΑ ΠΕΡΙΟΧΗΣ ΕΡΓΑΣΙΑΣ

α Διατηρήστε το χώρο εργασίας καθαρό και καλά φωτισμένο. Οι ακατάστατοι πάγκοι ή σκοτεινές περιοχές γίνονται πρόξενοι ατυχημάτων.

β Μην θέτετε το εργαλείο σε λειτουργία σε εκρηκτικές ατμόσφαιρες, όπως υπό παρουσία εύφλεκτων υγρών, αερίων ή σκόνης. Τα ηλεκτρικά εργαλεία δημιουργούν σπινθήρες που μπορεί να αναφλέξουν την σκόνη ή τους καπνούς.

γ Κρατήστε τα παιδιά και τους παρευρισκόμενους μακριά ενώ χρησιμοποιείτε ένα εργαλείο. Οι περισπασμοί μπορεί να σας κάνουν να χάσετε τον έλεγχο.

2) ΗΛΕΚΤΡΙΚΗ ΑΣΦΑΛΕΙΑ

α Τα βύσματα ηλεκτρικού εργαλείου πρέπει να ταιριάζουν στον ρευματολήπτη. Ποτέ

μην τροποποιείτε το βύσμα με κανένα τρόπο. Μην χρησιμοποιείτε οποιαδήποτε βύσματα προσαρμογέα με γειωμένα ηλεκτρικά εργαλεία. Βύσματα που δεν έχουν τροποποιηθεί και πρίζες που είναι κατάλληλες θα μειώσουν τον κίνδυνο ηλεκτροπληξίας.

β Αποφύγετε την επαφή σώματος με γειωμένες επιφάνειες, όπως σωλήνες, καλοριφέρ, εστίες και ψυγεία. Υπάρχει αυξημένος κίνδυνος ηλεκτροπληξίας, αν το σώμα σας είναι γειωμένο.

γ Μην εκθέτετε τα ηλεκτρικά εργαλεία σε βροχή ή συνθήκες υγρασίας. Η διείσδυση νερού σε ένα ηλεκτρικό εργαλείο θα αυξήσει τον κίνδυνο ηλεκτροπληξίας.

δ Μην κακομεταχειρίζεστε το καλώδιο. Ποτέ μην χρησιμοποιείτε το καλώδιο για να μεταφέρετε, να τραβήξετε ή να αποσυνδέσετε το ηλεκτρικό εργαλείο. Κρατήστε το καλώδιο μακριά από θερμότητα, λάδι, αιχμηρές άκρες ή μετακινούμενα μέρη. Κατεστραμμένα ή περιπλεγμένα καλώδια αυξάνουν τον κίνδυνο ηλεκτροπληξίας.

ε Όταν λειτουργείτε ένα ηλεκτρικό εργαλείο στο ύπαιθρο, χρησιμοποιήστε ένα καλώδιο επέκτασης κατάλληλο για εξωτερική χρή-

ση. Η χρήση ενός καλωδίου για εξωτερική χρήση μειώνει τον κίνδυνο ηλεκτροπληξίας.

- ζ **Αν η λειτουργία ενός ηλεκτρικού εργαλείου σε ένα υγρό μέρος είναι αναπόφευκτη, χρησιμοποιήστε μια παροχή που προστατεύεται με διακόπτη κυκλώματος βλάβης γείωσης.** Η χρήση ενός διακόπτη κυκλώματος βλάβης γείωσης μειώνει τον κίνδυνο ηλεκτροπληξίας.

3) ΠΡΟΣΩΠΙΚΗ ΑΣΦΑΛΕΙΑ

- α **Μείνετε σε εγρήγορση, προσέξτε τις ενέργειές σας και χρησιμοποιήστε κοινή λογική, όταν χρησιμοποιείτε ένα ηλεκτρικό εργαλείο. Μην χρησιμοποιείτε ένα ηλεκτρικό εργαλείο, ενώ είστε κουρασμένοι ή υπό την επήρεια ναρκωτικών, αλκοόλ ή φαρμάκων.** Μια στιγμή απροσεξίας, ενώ λειτουργείτε το ηλεκτρικό εργαλείο, μπορεί να προκαλέσει σοβαρό προσωπικό τραυματισμό.
- β **Χρησιμοποιήστε ατομικό προστατευτικό εξοπλισμό.** Πάντα να φοράτε προστατευτικό για τα μάτια. Ο προστατευτικός εξοπλισμός, όπως μάσκα για τη σκόνη, αντιολισθητικά παπούτσια ασφαλείας, προστατευτικό κράνος ή ακουστικά που χρησιμοποιούνται για ανάλο-

γες συνθήκες, θα μειώσει ατομικούς τραυματισμούς.

- γ** **Αποτρέψτε μη ηθελημένη εκκίνηση. Διασφαλίστε ότι ο διακόπτης βρίσκεται στην κλειστή θέση (off), πριν να συνδέσετε σε πηγή ισχύος ή/και συστοιχία μπαταρίας και πριν να πιάσετε ή να μεταφέρετε το εργαλείο.** Αν μεταφέρετε ηλεκτρικά εργαλεία με το δάκτυλο στο διακόπτη ή ενεργοποιείτε ηλεκτρικά εργαλεία με ανοικτό το διακόπτη, προκαλούνται ατυχήματα.
- δ** **Αφαιρέστε οποιοδήποτε ρυθμιστικό ή μηχανικό κλειδί, προτού ενεργοποιήσετε το ηλεκτρικό εργαλείο.** Ένα μηχανικό κλειδί ή ρυθμιστικό που έχει μείνει συνδεδεμένο σε ένα περιστρεφόμενο μέρος του ηλεκτρικού εργαλείου μπορεί να προκαλέσει προσωπικό τραυματισμό.
- ε** **Μην τεντώνετε για φθάσετε σε κάποιο σημείο. Διατηρήστε σωστή στήριξη και ισορροπία σε κάθε στιγμή.** Αυτό επιτρέπει τον καλύτερο έλεγχο του ηλεκτρικού εργαλείου σε μη αναμενόμενες καταστάσεις.
- ζ** **Φορέστε κατάλληλα ρούχα. Μην φοράτε χαλαρά ρούχα ή κοσμήματα. Κρατήστε τα μαλλιά και τα ρούχα σας μακριά από τα**

κινούμενα μέρη. Τα χαλαρά ρούχα, κοσμήματα κα μακριά μαλλιά μπορεί να πιαστούν σε περιστρεφόμενα μέρη.

η Αν παρέχονται διατάξεις για τη σύνδεση εξαγωγής σκόνης και δυνατότητας συλλογής, διασφαλίστε ότι αυτές έχουν συνδεθεί και χρησιμοποιούνται σωστά. Η χρήση συλλέκτη σκόνης μπορεί να μειώσει τους κινδύνους που σχετίζονται με σκόνη.

θ Μην αφήσετε την εξοικείωση που αποκτήθηκε από τη συχνή χρήση εργαλείων να σας επιτρέπουν να γίνετε εφησυχασμένοι και να αγνοήσετε τις αρχές ασφάλειας εργαλείων. Μια απρόσεκτη ενέργεια μπορεί να προκαλέσει σοβαρό τραυματισμό μέσα σε ένα κλάσμα του δευτερολέπτου.

4) ΧΡΗΣΗ ΚΑΙ ΦΡΟΝΤΙΔΑ ΗΛΕΚΤΡΙΚΟΥ ΕΡΓΑΛΕΙΟΥ

α Μην εφαρμόζετε δύναμη στο ηλεκτρικό εργαλείο. Χρησιμοποιήστε το σωστό ηλεκτρικό εργαλείο για την εφαρμογή σας. Το σωστό ηλεκτρικό εργαλείο θα κάνει την εργασία καλύτερα και ασφαλέστερα στο βαθμό για τον οποίο σχεδιάστηκε.

β Μην χρησιμοποιείτε το ηλεκτρικό εργα-

λείο, αν ο διακόπτης δεν ανοίγει και κλείνει. Κάθε ηλεκτρικό εργαλείο που δεν μπορεί να ελεγχθεί με το διακόπτη είναι επικίνδυνο και χρήζει επισκευής.

- γ Αποσυνδέστε το βύσμα από την πηγή τροφοδοσίας ή/και αφαιρέστε την μπαταρία, εάν είναι αποσπώμενη, από το ηλεκτρικό εργαλείο πριν κάνετε οποιοσδήποτε ρυθμίσεις, αλλάξετε αξεσουάρ ή αποθηκεύσετε ηλεκτρικά εργαλεία. Τέτοια προληπτικά μέτρα ασφαλείας μειώνουν τον κίνδυνο να ξεκινήσει το εργαλείο κατά λάθος.**
- δ Αποθηκεύστε τα αδρανή ηλεκτρικά εργαλεία μακριά από την εμβέλεια των παιδιών και μην επιτρέπετε σε άτομα που δεν είναι εξοικειωμένα με το ηλεκτρικό εργαλείο ή αυτές τις οδηγίες να το χρησιμοποιούν. Τα ηλεκτρικά εργαλεία είναι επικίνδυνα στα χέρια μη εκπαιδευμένων χρηστών.**
- ε Διατηρείστε τα ηλεκτρικά εργαλεία και τα εξαρτήματα. Ελέγξτε για εσφαλμένη αντιστοίχιση ή ένωση των κινούμενων μερών, θραύση εξαρτημάτων ή για κάθε άλλη συνθήκη που μπορεί να επηρεάζει αρνητικά τη λειτουργία του ηλεκτρικού εργαλείου. Αν υπάρχει βλάβη, επισκευάστε πρώτα**

το ηλεκτρικό εργαλείο πριν από τη χρήση. Πολλά ατυχήματα προκαλούνται λόγω ελλείψεως συντήρησης των ηλεκτρικών εργαλείων.

ζ Κρατήστε τα εργαλεία κοπής αιχμηρά και καθαρά. Εργαλεία κοπής με αιχμηρές άκρες που έχουν συντηρηθεί σωστά είναι λιγότερο πιθανό να καμφθούν και ευκολότερο να ελεγχθούν.

η Χρησιμοποιήστε το ηλεκτρικό εργαλείο, τα εξαρτήματα και τα κοπίδια εργαλείου κτλ. σύμφωνα με αυτές τις οδηγίες, λαμβάνοντας υπόψη τις συνθήκες εργασίας και την εργασία που πρέπει να διεξαχθεί. Η χρήση του ηλεκτρικού εργαλείου για λειτουργίες διαφορετικές από αυτές που προορίζεται μπορεί να προκαλέσει μια επικίνδυνη κατάσταση.

θ Διατηρείστε τις χειρολαβές και τις επιφάνειες πιασίματος στεγνές, καθαρές και απαλλαγμένες από λάδια και γράσο. Οι ολισθηρές λαβές και οι επιφάνειες πιασίματος δεν επιτρέπουν τον ασφαλή χειρισμό και τον έλεγχο του εργαλείου σε απροσδόκητες καταστάσεις.

5) ΧΡΗΣΗ ΚΑΙ ΦΡΟΝΤΙΔΑ ΕΡΓΑΛΕΙΩΝ ΜΠΑΤΑΡΙΑΣ

- α Επαναφορτίστε μόνο με τον φορτιστή που καθορίζεται από τον κατασκευαστή. Ένας φορτιστής που είναι κατάλληλος για έναν τύπο μπαταρίας μπορεί να δημιουργήσει κίνδυνο φωτιάς όταν χρησιμοποιείται με άλλη μπαταρία.**
- β Χρησιμοποιείτε ηλεκτρικά εργαλεία μόνο με ειδικές μπαταρίες. Η χρήση οποιωνδήποτε άλλων μπαταριών μπορεί να δημιουργήσει κίνδυνο τραυματισμού και πυρκαγιάς.**
- γ Όταν το πακέτο μπαταρίας δεν χρησιμοποιείται, κρατήστε το μακριά από άλλα μεταλλικά αντικείμενα, όπως κλιπ χαρτιού, νομίσματα, κλειδιά, καρφιά, βίδες ή άλλα παρόμοια μικρά μεταλλικά αντικείμενα που μπορούν να δημιουργήσουν μια σύνδεση από τον έναν ακροδέκτη στον άλλο. Το βραχυκύκλωμα μεταξύ των ακροδεκτών της μπαταρίας μπορεί να προκαλέσουν εγκαύματα ή πυρκαγιά.**
- δ Υπό καταχρηστικές συνθήκες, μπορεί να εκτοξευθεί υγρό από την μπαταρία. Αποφύγετε την επαφή. Σε περίπτωση τυχαίας επαφής, ξεπλύνετε με νερό. Αν το υγρό έρθει σε επαφή με τα μάτια, ζητήστε επιπλέον ιατρική βοήθεια. Το υγρό που εξέρ-**

χεται από την μπαταρία μπορεί να προκαλέσει ερεθισμό ή εγκαύματα.

- ε **Μην χρησιμοποιείτε μπαταρία ή εργαλείο που έχει υποστεί ζημιά ή έχει τροποποιηθεί.** Οι κατεστραμμένες ή τροποποιημένες μπαταρίες ενδέχεται να παρουσιάζουν απρόβλεπτη συμπεριφορά με αποτέλεσμα πυρκαγιάς, έκρηξης ή κίνδυνο τραυματισμού.
- ζ **Μην εκθέτετε την μπαταρία ή το εργαλείο σε πυρκαγιά ή στην υπερβολική θερμοκρασία.** Η έκθεση σε φωτιά ή η θερμοκρασία πάνω από 130°C /265°F μπορεί να προκαλέσει έκρηξη.
- η **Ακολουθήστε όλες τις οδηγίες φόρτισης και μην φορτίζετε την μπαταρία ή το εργαλείο εκτός του εύρους θερμοκρασίας που καθορίζεται στις οδηγίες.** Η μη σωστή φόρτιση ή σε θερμοκρασίες εκτός του καθορισμένου εύρους μπορεί να καταστρέψει την μπαταρία και να αυξήσει τον κίνδυνο πυρκαγιάς.

6) ΣΕΡΒΙΣ

- α) **Αναθέστε το σέρβις του ηλεκτρικού σας εργαλείου σε έναν καταρτισμένο τεχνικό επισκευής, που θα χρησιμοποιήσει μόνο**

όμοια ανταλλακτικά. Έτσι διασφαλίζεται η ασφάλεια του ηλεκτρικού εργαλείου.

ΠΡΟΕΙΔΟΠΟΙΗΣΕΙΣ ΑΣΦΑΛΕΙΑΣ ΓΙΑ ΕΡΓΑΛΕΙΟ ΜΟΝΤΑΡΙΣΜΑΤΟΣ

- **Πάντα να θεωρείτε ότι το εργαλείο περιέχει συνδετήρες.** Ο απρόσκεκτος χειρισμός της συσκευής μονταρίσματος μπορεί να έχει ως αποτέλεσμα μια μη αναμενόμενη εκτόξευση συνδετήρων και έτσι προσωπικό τραυματισμό.
- **Μην στρέψετε το εργαλείο προς τα πάνω σας ή προς κάποιον που είναι κοντά.** Μια μη αναμενόμενη εκτόξευση θα ελευθερώσει το συνδετήρα, προκαλώντας έτσι τραυματισμό.
- **Μην ενεργοποιείτε το εργαλείο, εκτός και αν είναι τοποθετημένο σταθερά έναντι του τεμαχίου προς επεξεργασία.** Αν το εργαλείο δεν είναι σε επαφή με το τεμάχιο προς επεξεργασία, ο συνδετήρας μπορεί να εκτραπεί από το στόχο του.
- **Να είστε προσεκτικοί όταν αφαιρείτε ένα συνδετήρα που έχει κολλήσει.** Ο μηχανισμός μπορεί να βρίσκεται υπό πίεση και ο συνδετήρας να ελευθερωθεί με δύναμη, όταν

επιχειρείτε να διορθώσετε μια κατάσταση συμφόρησης.

- **Μην χρησιμοποιείτε αυτό το εργαλείο μονταρίσματος για στερέωση ηλεκτρικών καλωδίων.** Δεν είναι σχεδιασμένο για εγκατάσταση ηλεκτρικών καλωδίων, επειδή μπορεί να καταστρέψει τη μόνωσή τους, προκαλώντας ηλεκτροπληξία και κίνδυνο πυρκαγιάς.

ΕΚΠΟΜΠΗ ΘΟΥΡΥΒΟΥ/ΚΡΑΔΑΣΜΟΙ

- Α-σταθμισμένη στάθμη ηχητικής πίεσης $L_pA=71,8$ dB(A), αβεβαιότητα $K=3$ dB(A). Α-σταθμισμένη στάθμη ηχητικής πίεσης $L_wA=82,8$ dB(A), αβεβαιότητα $K=3$ dB(A). Σύσταση για τον χρήστη να φοράει προστασία ακοής.
- Συνολική τιμή κραδασμών $=2,447$ m/s², αβεβαιότητα $K=1,5$ m/s² Η δηλωμένη συνολική τιμή κραδασμών έχει μετρηθεί σύμφωνα με μια πρότυπη μέθοδο δοκιμής και μπορεί να χρησιμοποιηθεί για σύγκριση ενός εργαλείου με κάποιο άλλο. Η δηλωμένη συνολική τιμή κραδασμών μπορεί επίσης να χρησιμοποιηθεί σε μια προκαταρκτική αξιολόγηση έκθεσης.

ΠΡΟΕΙΔΟΠΟΙΗΣΗ

Η εκπομπή κραδασμών κατά την πραγματική χρήση του ηλεκτρικού εργαλείου μπορεί να διαφέρει από τη δηλωμένη συνολική αξία ανάλογα με τον τρόπο που χρησιμοποιείται το εργαλείο.



Χρειάζεται να προσδιοριστούν τα μέτρα ασφαλείας για την προστασία του χειριστή που βασίζονται σε μια εκτίμηση της έκθεσης στις πραγματικές συνθήκες χρήσης (λαμβάνοντας υπόψη όλα τα μέρη του κύκλου λειτουργίας, όπως οι χρόνοι όταν το εργαλείο είναι απενεργοποιημένο και όταν λειτουργεί σε αδράνεια εκτός από τον χρόνο ενεργοποίησης).

ΣΥΝΑΡΜΟΛΟΓΗΣΗ

ΦΟΡΤΩΣΗ ΣΥΝΔΕΤΗΡΩΝ ΣΤΟ ΓΕΜΗΣΤΗΡΑ

- 1 Γυρίστε το εργαλείο ανάποδα.
- 2 Πιέστε το μάνταλο του γεμιστήρα  για να το ξεκλειδώσετε από το σώμα του καρφωτικού.

- 3 Σύρετε το φυσίγγι ❶ προς τα πίσω. ❷
- 4 Τοποθετήστε μια ταινία συρμάτων ❸. Βεβαιωθείτε ότι χρησιμοποιείτε μόνο συνδετήρες τύπου 53.
- 5 Κλείστε τη δεσμίδα και βεβαιωθείτε ότι έχει κλειδώσει με ασφάλεια.

ΑΦΑΙΡΕΣΗ ΣΥΝΔΕΤΗΡΩΝ ΑΠΟ ΤΟ ΓΕΜΗΣΤΗΡΑ

- 1 Πιέστε το μάνταλο του γεμιστήρα ❶ για να το ξεκλειδώσετε από το σώμα του καρφωτικού.
- 2 Σύρετε το φυσίγγι ❷ προς τα πίσω.
- 3 Αφαιρέστε τους συνδετήρες από τη δεσμίδα.
- 4 Κλείστε τη δεσμίδα και βεβαιωθείτε ότι έχει κλειδώσει με ασφάλεια.

ΛΕΙΤΟΥΡΓΙΑ

ΕΝΕΡΓΟΠΟΙΗΣΗ ΤΟΥ ΕΡΓΑΛΕΙΟΥ

- 1 Βεβαιωθείτε ότι το εργαλείο είναι σε καλή κατάσταση λειτουργίας.
- 2 Πιέστε σταθερά την δικλείδα ασφαλείας ❶ πάνω στο τεμάχιο εργασίας μέχρι να ωθηθεί σε μερικά χιλιοστά. ❷ Το LED ❸ ανάβει πράσινο. Το εργαλείο είναι ενεργό τώρα και είναι έτοιμο για συρραφή.

ΣΥΡΡΑΦΗ

- 1 Πιέστε σταθερά την δικλείδα ασφαλείας ❶ πάνω στο τεμάχιο εργασίας μέχρι να ωθηθεί σε μερικά χιλιοστά.
- 2 Πατήστε στιγμιαία τη σκανδάλη ❷. ❸
- 3 Απελευθερώστε τη σκανδάλη και αφαιρέστε το εργαλείο από το τεμάχιο εργασίας.
- 4 Για να καρφώσετε ξανά, κάντε τα βήματα 1 έως 3 ξανά.

ΕΝΕΡΓΟ ΛΕΙΤΟΥΡΓΙΑ/ΚΑΤΑΣΤΑΣΗ ΥΠΝΟΥ









- Όταν το εργαλείο βρίσκεται σε ενεργή λειτουργία, παραμένει σε αυτήν τη λειτουργία για 15 δευτερόλεπτα όταν δεν υπάρχει δραστηριότητα.
- Μετά από 15 δευτερόλεπτα αδράνειας, το εργαλείο μεταβαίνει σε κατάσταση αναστολής λειτουργίας. Το ελατήριο αποσυμπιέζεται και ακούτε έναν ήχο. Αυτό είναι φυσιολογικό.
- Πατήστε το ζυγό ασφαλείας ❶ για να ενεργοποιήσετε ξανά το εργαλείο.

ΟΔΗΓΙΕΣ ΛΕΙΤΟΥΡΓΙΑΣ ΦΟΡΤΙΣΗΣ ❹

- ! Μην χρησιμοποιείτε το εργαλείο κατά τη διαδικασία φόρτισης.

- 1 Συνδέστε το καλώδιο Micro-USB **1** στη θύρα Micro-USB **B**
 - 2 Συνδέστε το καλώδιο Micro-USB σε φορτιστή USB (δεν περιλαμβάνεται).
 - 3 Συνδέστε το φορτιστή USB σε πρίζα. Η λυχνία LED **A** αναβοσβήνει κόκκινη κατά τη διαδικασία φόρτισης.
 - 4 Όταν η μπαταρία είναι πλήρως φορτισμένη, το LED γίνεται πράσινο.
 - 5 Αποσυνδέστε το καλώδιο Micro-USB και αφαιρέστε το φορτιστή USB από την πρίζα.
- ! Φορτίστε μόνο σε θερμοκρασία περιβάλλοντος μεταξύ 10°C και 50°C.
- ! Κατά τη διαδικασία φόρτισης ο φορτιστής μπορεί να θερμανθεί: αυτό είναι φυσιολογικό.
- ! Μην αποθηκεύετε το εργαλείο σε σημεία όπου η θερμοκρασία μπορεί να υπερβαίνει τους 50°C.

ΕΞΗΓΗΣΗ ΤΟΥ ΦΩΤΙΣΤΙΚΟΥ LED

Λειτουργία / Χρήση		
LED Κόκκινο	LED Πράσινο	
		Το LED είναι συνεχώς πράσινο το εργαλείο είναι ενεργό και έτοιμο για επόμενη συρραφή
		Η λυχνία LED αναβοσβήνει κόκκινη και πράσινη η μπαταρία είναι χαμηλή/άδεια
Φόρτιση με φορτιστή USB		
LED Κόκκινο	LED Πράσινο	
		Η λυχνία LED αναβοσβήνει κόκκινη Η μπαταρία φορτίζεται
		Το LED είναι συνεχώς πράσινο Η μπαταρία είναι πλήρως φορτισμένη

- ! Για καλύτερη απόδοση πιέστε το εργαλείο έναντι του τεμαχίου προς επεξεργασία.
- ! Κοιτάξτε μέσα από την ένδειξη συρμάτων **3** για να δείτε αν το εργαλείο έχει επαρκή σύρματα
- ! Σε περίπτωση που έχει κόλληση σύρμα, διαβάστε την ενότητα

συντήρησης. ΜΗΝ πυροδοτείτε ξανά το εργαλείο, προκειμένου να το αποσυμφωρήσετε, καθώς αυτό μπορεί να το καταστρέψει.



- !** Κατά τη λειτουργία μπορεί να αισθανθείτε ότι το εργαλείο έχει θερμανθεί. Αυτό είναι φυσιολογικό, αλλά αν το εργαλείο αρχίζει να θερμαίνεται η χρήση θα διακοπεί μέχρι να κρυώσει.

ΣΥΝΤΗΡΗΣΗ

ΤΥΠΙΚΗ ΣΥΝΤΗΡΗΣΗ

- 1 Ελέγξτε όλες τις βίδες και σφίξτε, αν είναι απαραίτητο.
- 2 Διατηρήστε όλες τις οπές εξαερισμού απαλλαγμένες από σκόνη και βρωμιά.
- 3 Καθαρίστε το εργαλείο με ένα στεγνό ή νοτισμένο πανί. ΠΟΤΕ μην χρησιμοποιείτε διαλύτη.
- 4 Διατηρήστε το κανάλι της δεσμίδας καθαρό.
- 5 ΜΗΝ λιπαίνετε ή γρασάρετε τα εξαρτήματα.
- 6 Βεβαιωθείτε ότι το εργαλείο δεν είναι κατεστραμμένο. Σε περίπτωση ζημιάς, αντικαταστήστε ή επισκευάστε το εργαλείο πριν από τη χρήση.

ΚΑΘΑΡΙΣΜΟΣ ΣΥΜΦΟΡΗΣΗΣ ΣΥΝΔΕΤΗΡΑ ⑩

- 1 Πιέστε το μάνταλο του γεμιστήρα  για να το ξεκλειδώσετε από το σώμα του καρφωτικού.
- 2 Σύρετε το φυσίγγι  προς τα πίσω.
- 3 Αφαιρέστε τους χαλαρούς συνδετήρες από τη δεσμίδα.
- 4 Χρησιμοποιήστε μία καρφίτσα με αιχμηρό άκρο για να αφαιρέσετε το μπλοκαρισμένο σύρμα.

ΠΡΟΕΙΔΟΠΟΙΗΣΗ

Δεν επιτρέπονται αλλαγές στο εργαλείο και τεχνικές τροποποιήσεις. Αυτό μπορεί να οδηγήσει σε τραυματισμό.

Αν το εργαλείο υποστεί βλάβη, παρά την προσοχή που αποδόθηκε κατά τις διαδικασίες κατασκευής και ελέγχου, η επισκευή θα διεξαχθεί από ένα κέντρο για σέρβις μετά από την πώληση για εργαλεία Rapid.



ΑΝΑΚΥΚΛΩΣΗ ΣΥΣΚΕΥΗΣ

Απόβλητα ηλεκτρικού και ηλεκτρονικού εξοπλισμού (ΑΗΗΕ)

Το σύμβολο πάνω στη συσκευή, τα αξεσουάρ ή τη συσκευασία

υποδεικνύει ότι αυτή η συσκευή δεν πρέπει θεωρείται ως αστικό απόβλητο χωρίς διαλογή, αλλά πρέπει να συλλέγεται χωριστά! Η απόρριψη της συσκευής πρέπει να γίνεται σε ένα σημείο συλλογής για την ανακύκλωση απορριπτόμενου ηλεκτρικού και ηλεκτρονικού εξοπλισμού εντός της ΕΕ και σε άλλες ευρωπαϊκές χώρες που λειτουργούν χωριστά συστήματα συλλογής για τον απορριπτόμενο ηλεκτρικό και ηλεκτρονικό εξοπλισμό. Απορρίπτοντας τη συσκευή με σωστό τρόπο, βοηθάτε στην πρόληψη πιθανών κινδύνων για το περιβάλλον και τη δημόσια υγεία λόγω μη σωστού χειρισμού του απορριπτόμενου εξοπλισμού. Η ανακύκλωση των υλικών συμβάλλει στη διατήρηση των φυσικών πόρων.



UK Importer and authorised representative:

ACCO UK Limited

Oxford House Oxford Road

Aylesbury HP21 8SZ

United Kingdom

Rapid®

Isaberg Rapid AB

335 71 Hestra, Sweden

www.rapid.com