

 eeese

User manual  
**Dehumidifier Carl**

Art. 2506



Thank you for choosing this product.  
Please read this instruction manual before using it.



DANSK .....	4
SVENSKA .....	18
SUOMI .....	32
NORSK .....	46
ENGLISH .....	60
DEUTSCH .....	74
NEDERLANDS .....	88
POLSKI .....	102



Læs brugervejledningen før brug, se det tilsvarende afsnit i denne brugsanvisning.



Genbrug uønskede materialer i stedet for at bortskaffe dem. Alle apparater og emballage skal sorteres og afleveres til en lokal genbrugsstation og behandles på en miljøvenlig måde.



Produktet overholder gældende EU-direktiver og andre bestemmelser.



R290-kølemiddel

Enheden bruger et brandfarligt kølemiddel. Hvis kølemidlet lækker og kommer i kontakt med ild eller et varmelegeme, dannes der skadelige gasser, og der er risiko for brand.

## Indholdsfortegnelse

1. Sikkerhedsanvisninger .....	4
2. Oversigt over dele .....	6
3. Inden betjening .....	8
4. Kontinuerlig dræning .....	8
5. Betjeningsvejledning .....	9
6. Rengøring .....	15
7. Opbevaring .....	16
8. Visning af fejlkoder .....	16
9. Fejlfinding .....	17
10. Tekniske specifikationer .....	18
11. Vejledning til oprettelse af smart-forbindelse .....	18
12. Service .....	22
13. Garanti .....	22

## 1. Sikkerhedsanvisninger

### Advarsel

Dette apparat er kun beregnet til indendørs brug i private hjem. Producenten fraråder enhver anden brug, da det kan forårsage brand, elektrisk stød eller anden personskafe eller skade.



**Advarsler**



**Må ikke betjenes med våde hænder**



**Advarsel**

## Strømledning



Undgå at tage strømledningen ud af stikkontakten.

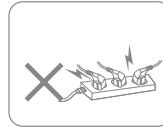

Tilslut ikke apparatet til en overbelastet forlængerledning.

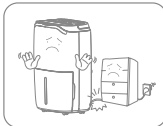

Anbring ikke tunge genstande på strømledningen, da det kan udgøre en sikkerhedsrisiko.

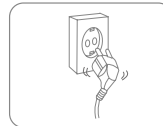

Brug ikke apparatet, hvis strømledningen ikke kan fastgøres forsvarligt i stikkontakten.



Forsøg ikke at udskifte strømledningen. Kontakt et autoriseret serviceværksted for at få det repareret.



Rør ikke ved stikket med våde hænder, da det kan give elektrisk stød.

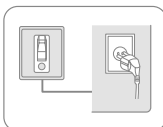

Stikkontakten skal være jordforbundet og forsvarligt fastgjort.

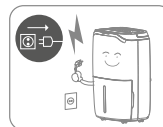

Træk stikket ud under tordenvejr.

## Placering



Anbring ikke brændbare og eksplosive genstande omkring apparatet for at undgå brand.



Anbring apparatet på en stabil, plan overflade.



Brug ikke apparatet på steder med træ.

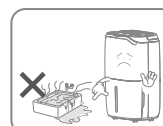

Brug ikke apparatet i svømmebassin eller lignende faciliteter for at undgå sikkerhedsrisiko.

## Under brug



Sluk for strømmen og træk strømledningen ud, før enheden flyttes.



Hæld ikke vand i apparatet, da det kan medføre funktionsfejl.



Børn skal overvåges for at sikre, at de ikke leger med apparatet.



Anbring ikke tunge genstande på apparatet for at undgå funktionsfejl.



Apparatet må ikke væltes eller udsættes for slag eller stød, da det kan medføre funktionsfejl.

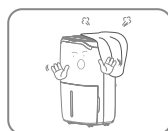

Apparatet må ikke tildækkes, når det er i brug.



Undgå at placere hænderne på luftudtaget, da det kan medføre skader eller funktionsfejl.

## 2. Oversigt over dele

### Komponenter

1. Installeret HEPA-filter
2. Trefarvet fugtighedsindikator
3. Kontrolpanel
4. Frontplade
5. Håndtag
6. Luftudtag
7. Vandtank
8. Strømledning
9. Hjul
10. Strømledningsbeslag
11. Drændløb
12. Luftindtagsrist

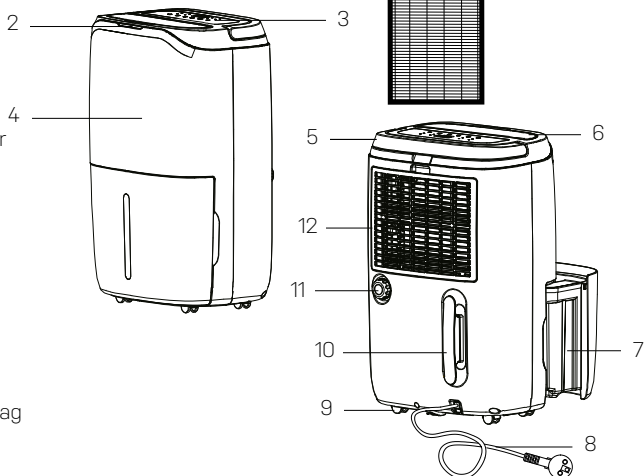

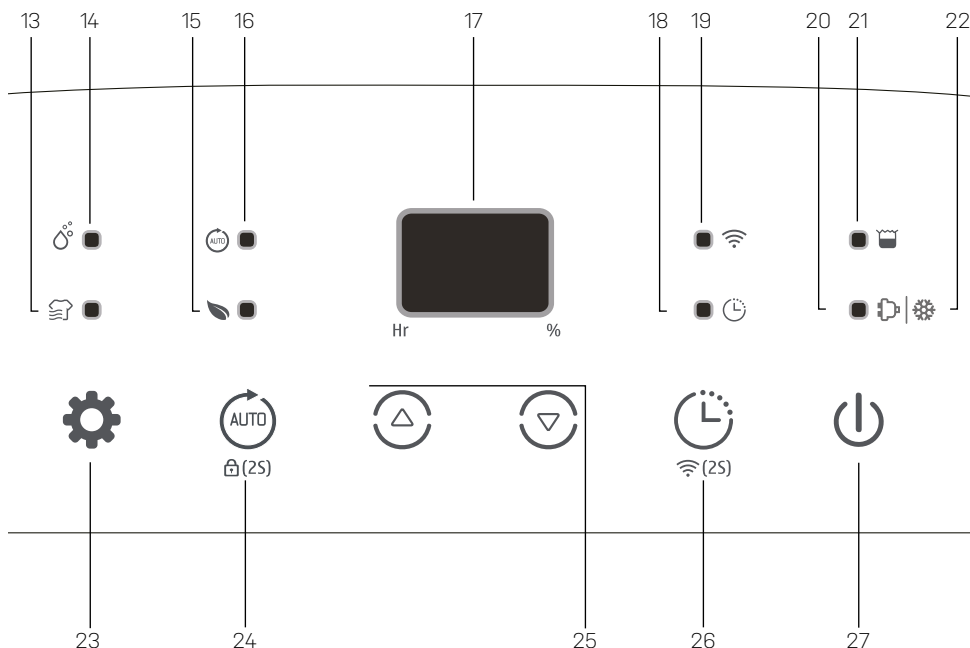

## Kontrolpanel

- 13. Indikator for tørring af vasketøj
- 14. Affugtningssindikator
- 15. Luftrensningsindikator
- 16. Indikator for aktiv affugtning

- 17. Fugtighedsniveau
- 18. Timerknap
- 19. WiFi-indikator
- 20. Arbejdsindikator
- 21. Indikator for fuld tank
- 22. Afrimningsindikator
- 23. Tænd-/sluk-knap

- 24. Timerknap
- 25. Op- og ned-knapper
- 26. Auto-knap/barn Låseknap
- 27. Tilstandsknap

## Afløb

- 28. Drænudløb Stik
- 29. Drænslange

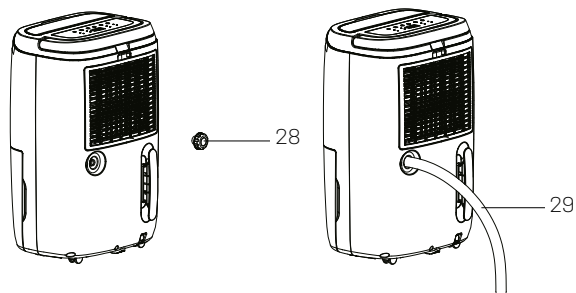

### 3. Inden betjening

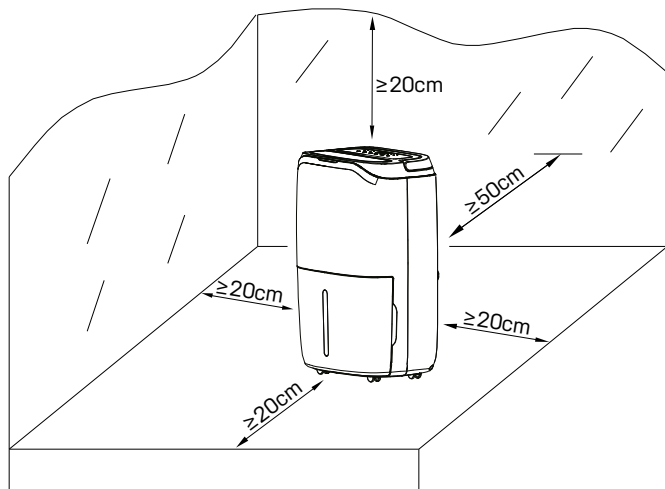

- Anbring affugteren i opretstående position på en stabil, plan overflade.
- Sørg for, at affugteren er i sikker afstand af og mindst 50 cm fra vægge og møbler.
- Forsyningsspændingen skal være i overensstemmelse med værdien på typeskiltet, og stikkontakten skal have jordforbindelse.
- Sørg for, at vandbeholderen er korrekt monteret. Hvis vandbeholderen er fuld eller ikke på plads, vil indikatoren for fuld vandbeholder lyse, og affugteren vil stoppe.

### 4. Kontinuerlig dræning

Normalt opsamles vand i vandbeholderen. Hvis du ønsker kontinuerlig dræning, skal du gennemføre følgende procedure (se afsnit 2 "Komponentliste")

- a) Monter drænslangen med 19 mm indvendig diameter på afløbsudgangen.
- b. Sæt vandbeholderen på plads igen.



Vær altid sikker på at der er fald på slangen, og at den ikke er blokeret eller har et knæk.

---



## 5. Betjeningsvejledning



Ønsket indstilling bekræftes 3 sekunder efter handlingen.

Den trefarvede indikator angiver omgivelsernes fugtighed:

Rødt lys: RF %  $\geq$  65 % // Grønt lys: 55%  $\leq$  RF %  $\leq$  65 % // Gult lys: RF % < 55 %.

### Tænd og sluk for enheden [tænd-/sluk-knap]



Tilslut strømforsyningen, og tryk én gang på tænd/sluk-knappen (A) for at tænde enheden. Enheden kører som standard ved manuel kontinuerlig affugtning (B) med lav blæserhastighed. Funktionsindikatoren vil være tændt (C).



Tryk på tænd/sluk-knappen for at slukke for enheden. Den vil stoppe, og blæseren vil fortsætte med at køre i nogle sekunder for at blæse den varme luft inde i enheden ud.

### Automatisk sluk-timer-funktion [timerknap]

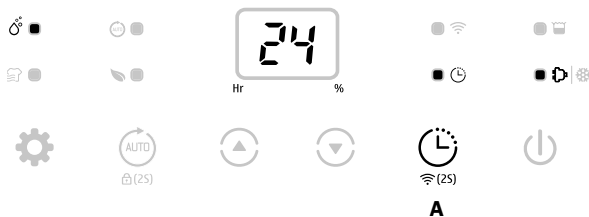

Tryk på timerknappen (A) for at vælge det ønskede timer-tidspunkt - fra 00-24-00 - hvor timeren automatisk skal slukkes.



Indstillingen for automatisk slukning annulleres, hvis der trykkes på timer-knappen 2 gange inden for 5 sekunder.  
Indstillingen for automatisk slukning annulleres, hvis enheden slukkes og tændes igen.

### Fugtighedsindstilling [op- og ned-knapper]

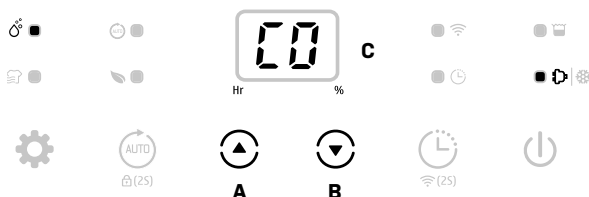

Tryk på knappen fugtighedsindstilling (A eller B) for at vælge din foretrukne luftfugtighed fra CO-30%-35%-40%-45%-50%-55%-60%-65%-70%-75%-80%-CO. CO betyder kontinuerlig affugtning uanset luftfugtighed.



Displayet C viser den aktuelle luftfugtighed i rummet. Tryk på A eller B viser, hvad enheden er indstillet til at affugte.

### Auto-affugtningfunktion [Auto-knap]

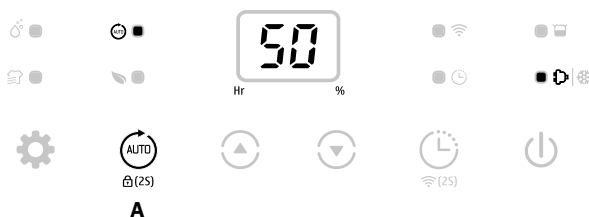

Tryk på auto-knappen (A) for at vælge automatisk affugtningstilstand. Enheden kører automatisk i overensstemmelse med den detekterede omgivende luftfugtighed som angivet nedenfor:

Detekteret omgivende RF %	Kompressor	Blæserhastighedsniveau
RF % > 60 %	Driftstilstand	Høj
40 % ≤ RF % ≤ 60 %	Driftstilstand	Lav
RF % < 40 %	Driften standser	Lav



Op-/ned-knapper kan ikke bruges til automatisk affugtningsfunktion

## Multifunktion [Tilstandsknap]

### Tøjtørringstilstand

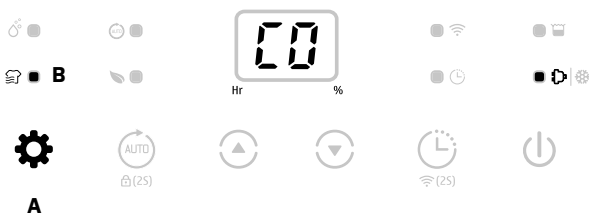

Tryk på tilstandsknappen (A) for at vælge Tøjtørringstilstand (B). Enheden kører i kontinuerlig affugtning med høj blæserhastighed i 6 timer og slukkes derefter automatisk.



Timeren fungerer ikke sammen med tøjtørringstilstanden.

## Luftrensningstilstand

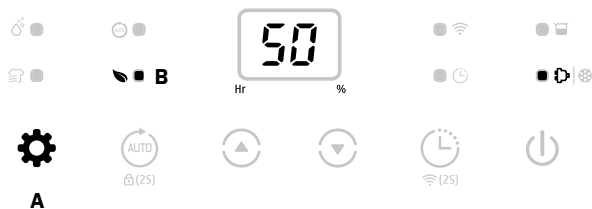

Tryk på funktionsknappen (A) for at vælge luftrensningstilstand (B). Enheden kører med blæserhastighed uden affugtning.



Lyset på enheden lyser, selvom enheden er i luftrensningstilstand. Indikatoren angiver omgivelsernes fugtighed. Den hjælper dig derfor med at beslutte, om du skal skifte til affugtningstilstand eller om der er brug for befugtning.

Indikatorstilstande:

Rødt lys: RF %  $\geq$  65 % // Grønt lys: 55%  $\leq$  RF %  $\leq$  65 % // Gult lys: RF % < 55 %.

## Manuel tilstand



Tryk på tilstandsknappen for at vælge Manuel tilstand. Enheden kører som standard med kontinuerlig affugtning (B) med lav blæserhastighed.



I manuel tilstand er alle knapper aktiveret til brug.

### WiFi-funktion [Timerknop - 2 sekunder]



Tryk på knappen Timer (A) i 2 sekunder for at aktivere WiFi-funktionen og gå ind i netværkstilstanden. Under netværkskonfigurationen blinker WiFi-indikatoren hurtigt. Når WiFi er tilsluttet, er indikatoren tændt (B).



For detaljer vedrørende WiFi-betjening henvises til vejledningen "Betjeningsvejledning til Smart-forbindelse".

Når maskinen er i netværkstilstand, skal du trykke på timer-knappen i nogle sekunder for at frakoble WiFi-forbindelsen.

### Børnesikring [blæserhastighedsknap i 2 sekunder]



Tryk på blæserhastighedsknappen i 2 sekunder for at låse alle knapper med en biplyd. Den samme handling låser op igen.



Børnesikringsfunktionen kan aktiveres i standbytilstand og under drift, men kan ikke aktiveres, når vandbeholderen er fuld.

### Indikator for afrimning ved lav temperatur

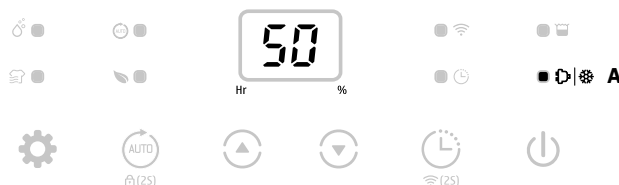

Når omgivelsestemperaturen er for lav, vil affugteren gå i afrimningstilstand (A), hvor enheden kører med høj blæserhastighed uden affugtning.

### Automatisk slukning med indikator for fuld vandbeholder



Enheden vil gå i standbytilstand, når vandbeholderen er fuld (A), eller hvis vandbeholderen ikke er installeret korrekt. Når du har tømt beholderen eller installeret vandbeholderen korrekt, fortsætter enheden til den forrige tilstand.



Bortset fra tænd/sluk-knappen er alle andre knapper inaktive.

### Hukommelsesfunktion:

- Hvis stikket tages ud, eller strømmen afbrydes, og apparatet derefter tilsluttes til strømmen igen, starter affugteren i samme tilstand, som før den slukkede. Timerindstillingen bliver bevaret.
- Tryk på tænd/sluk-knappen for at slukke for affugteren, og tryk derefter på knappen for at tænde den igen. Affugteren vil starte i samme tilstand, som før den blev slukket. Timerindstillingen annulleres.
- Sluk for affugteren, og træk strømledningen ud. Tilslut den derefter til strømmen igen, og tænd for affugteren. Den vil nu køre med fabriksindstillingerne.

## 6. Rengøring

### VIGTIGT!

HEPA-filteret skal udskiftes en gang om året. Dette garanterer tilstrækkelig affugtning og luftrensningseffektivitet.

Ved regelmæssig brug kan filterristen blive tilstoppet med støv og partikler. Derfor bør filteret rengøres mindst hver anden uge. Følg nedenstående trin:

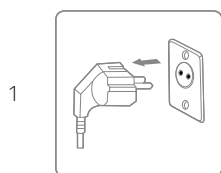

Sluk for enheden og træk stikket ud før rengøring.



Rengør kabinettet med en blød, tør klud. Hvis enheden er meget beskidt, kan du bruge et mildt rengøringsmiddel. Aftør affugteren med en let fugtig klud. Sprøjt aldrig vand på enheden.

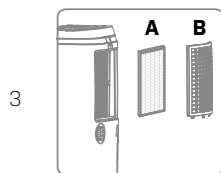

Fjern filterristen (B) og rengør med en støvsuger eller sæbevand, der ikke er varmere end 40 °C. HEPA (A) kan ikke rengøres og skal udskiftes en gang om året.



Skyl og tør filterristen, før den monteres på enheden igen.

## 7. Opbevaring

Hvis enheden ikke skal bruges i en længere periode, foretages følgende:

1. Tag stikket ud.
2. Rengør luftfilteret med en støvsuger.
3. Sørg for, at enheden er i perfekt stand, så den er sikker at bruge igen efter en længere opbevaringsperiode.
4. Opbevar enheden i passende emballage.
5. Opbevar enheden på et støvfrit sted og væk fra direkte sollys. Det anbefales at dække enheden med et stykke plast.

## 8. Visning af fejlkoder

Kontakt venligst din lokale forhandler, hvis nogle af nedenstående fejlkoder vises.

Nr.	Vist kode	Fejl	Display	Bemærk
1	E1	Fejl i temperatursensor	Blinker hvert 30. sek.	Affugter fungerer normalt.
2	E2	Fejl i fugtighedssensor	Blinker hvert 30. sek.	Affugter fungerer normalt, men kan ikke indstille fugtigheden.
3	L3	Luftindgangstemperaturen er for høj $\geq 42$ °C	Langsomt blink L3	Kompressoren holder op med at arbejde, ventilatoren fungerer ved lav blæserhastighed. Hvis affugterens temperatur falder til under 40 °C, begynder affugteren at arbejde normalt.
5	L4	Luftindgangstemperaturen er for lav $\leq 0$ °C	Langsomt blink L4	Kompressoren holder op med at arbejde, ventilatoren fungerer ved lav blæserhastighed. Hvis affugterens temperatur stiger over 2 °C, begynder affugteren at arbejde normalt.



## 9. Fejlfinding

Kontrollér følgende, før teknisk support kontaktes.

PROBLEM	MULIG ÅRSAG	LØSNING
Enheden fungerer ikke	Strømmen er ikke tilsluttet	Sæt stikket i stikkontakten
	Vandbeholderen er fuld	Tøm beholderen
	Vandbeholderen er ikke monteret korrekt	Monter beholderen igen
Kapaciteten for fjernelse af vand er for lav	Driftstiden er for kort	Vær tålmodig, og vent
	Omgivelsernes temperatur eller luftfugtighed er for lav	Det er normalt, at apparatet ikke affugter under disse forhold
Enheden virker, men reducerer den relative fugtighed utilstrækkeligt	Værelset er for stort	Vi anbefaler at bruge en affugter med større kapacitet
	Der er for meget ventilation	Reducer ventilationen (f.eks. luk vinduer og døre)
	Luftfilteret er tilstoppet	Rengør luftfilterristen eller udskift HEPA-filteret
	Den indstillede luftfugtighed er højere end den omgivende luftfugtighed	Indstil fugtigheden lavere end den omgivende luftfugtighed
Affugteren blæser varm luft ud	Den tørrede luft ledes over varmespøler, inden den blæses ud i rummet, som en del af affugtningsprocessen	Dette er normalt – en affugter er ikke en luftkøler
Displayet viser ikke den indstillede luftfugtighed.	Displayet viser den relative luftfugtighed i rummet, ikke indstillingen.	Tryk én gang på knappen til indstilling af luftfugtigheden for at få vist den indstillede luftfugtighed.
Vand på gulvet	Der er tilbageværende vand i vandbeholderen, og enheden er blevet vippet for meget ved flytning.	Vær forsigtig, når vandbeholderen/enheden flyttes.
Affugteren er støjende	Luftfilteret er blokeret, eller enheden er placeret på en ujævn overflade	Rengør filteret, eller anbring enheden på en plan overflade

### VIGTIGT!

Forsøg ikke at reparere affugteren selv, da det kan udgøre en risiko.

## 10. Tekniske specifikationer

<b>Model Carl, Varenr.</b>	<b>2506</b>
Maks. arbejdsområde, m <sup>2</sup>	120
Anbefalet arbejdsområde, m <sup>2</sup>	2-85
WiFi	Ja
Filter	HEPA
Timer t	1 - 24
Lufttemperatur for drift, °C	5 ~ 35
Affugtningskapacitet, l/dag (Luft 30°C, RF 80 %)	25
Affugtningskapacitet, l/dag (Luft 27°C, RF 60 %)	15
Strømforsyning (luft 35° C, RF 80 %)	400
Strømforsyning, (Luft 27°C, RF 60 %)	280
Nominal effekt, kW (Luft 30°C, RF 80 %)	0,11 ~ 0,73
Nominal strøm, A (Luft 35°C, RF 80 %)	1,80
Nominal strøm, A (Luft 27°C, RF 60 %)	1,30
Strømforsyning V, Hz	220-240 V/50
Lydniveau, dB (A)	46
Luftgennemstrømning, m <sup>3</sup> /t	180
Tank volumen, l	6,5
Kølemiddel, kg	0,08
Kølemiddel	R290
Kompressor	Roterende
Mål, (BXDXH) mm	360 x 285 x 564
Afløbsslangens diameter mm	19
Nettovægt	14,6

Ovennævnte tekniske data er kun til reference. Vi forbeholder os ret til at ændre dem uden varsel.

## 11. Vejledning til oprettelse af smart-forbindelse

### **Forbind enheden til appen**

Søg i en appplatform efter appen "TuyaSmart", eller scan følgende QR-kode for at downloade appen.



### Trin et

Sørg for, at telefonen har forbindelse til det trådløse netværk i hjemmet, og tænd for Bluetooth-enheden. Tryk derefter på +tegnet i øverste højre hjørne af startsideen for at tilføje en enhed.

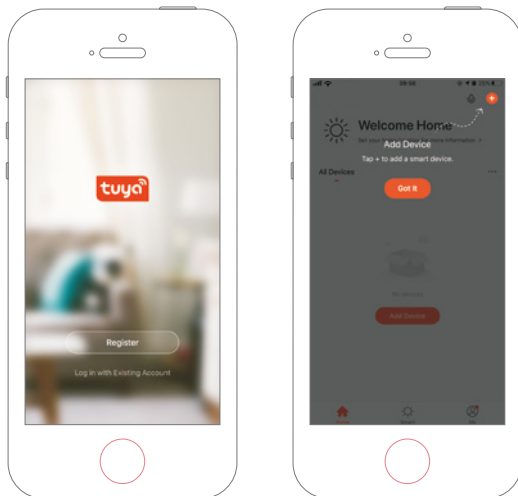

### Trin to

Følg vejledningen for at vælge den enhed, der skal konfigureres, og indtast derefter adgangskoden til det trådløse netværk.

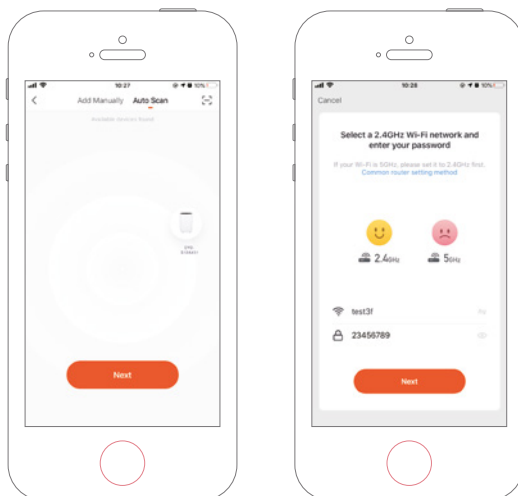

### Trin tre

Afslut opsætningen af forbindelsen for at indstille affugteren med appen.

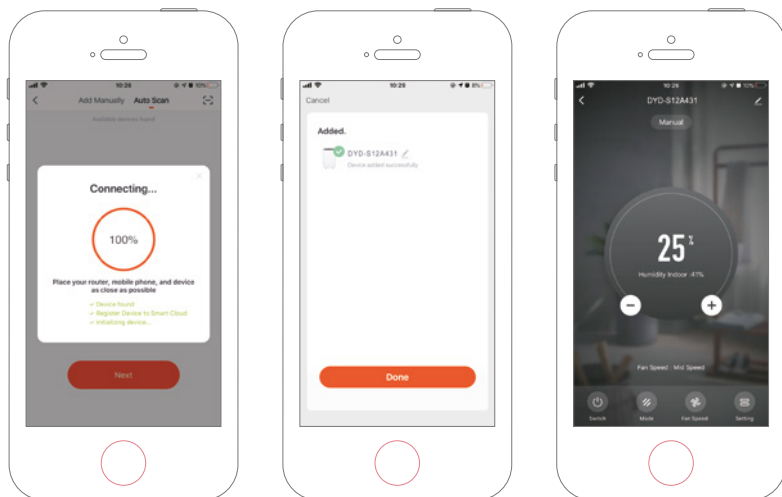

### Sådan tilføjer du enheden manuelt

#### Trin et

Tryk på Tilføj enhed på startside eller +-tegnet i øverste højre hjørne for at gå til siden Tilføj enhed.

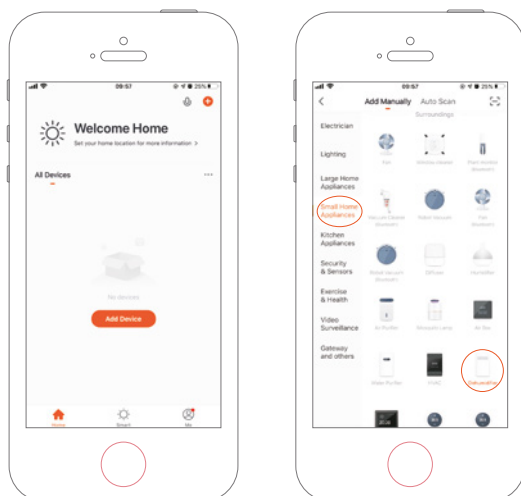

**Trin to**

Bekræft, at indikatoren blinker hurtigt, og indtast adgangskoden til det trådløse netværk.

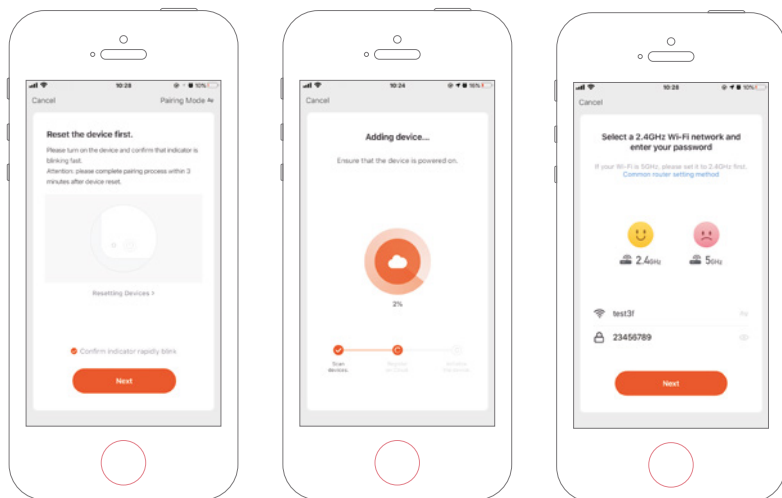
**Trin tre**

Afslut opsætningen af forbindelsen for at indstille affugteren med appen.

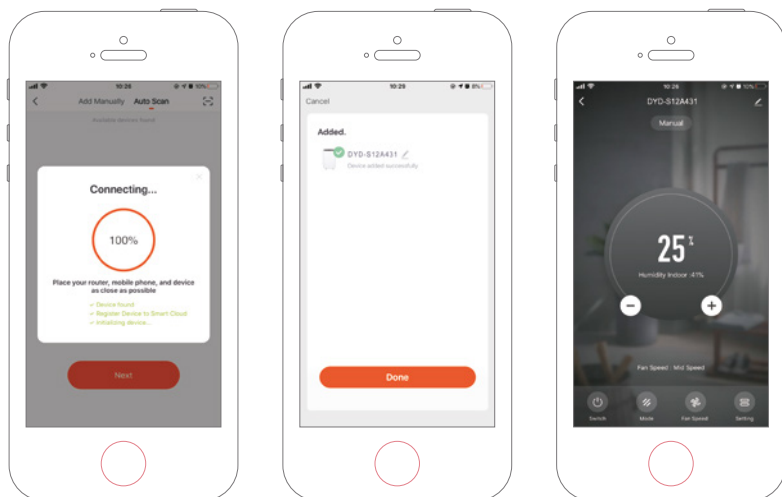

## 12. Service

Hvis du har spørgsmål eller har brug for mere information, er du velkommen til at ringe til

**Kundeservice på +45 6916 3200**

Har du brug for service, eller er der tale om en garantireklamation, skal du oprette en sag direkte i vores supportsystem. Gå til SUPPORT på hjemmesiden.

## 13. Garanti

### Begrænset garanti

Vi garanterer, at alle dele er fri for fabrikationsfejl i materialer og udførelse i en periode på to år fra købsdatoen. Kompressoren er omfattet af 6 års garanti fra købsdato. Garantien dækker alene materiale- og fabrikationsfejl, der hindrer produktet i at kunne installeres eller fungere på normal vis. Defekte dele vil blive udskiftet eller udbedret.

Garantien omfatter ikke transportskader, anden brug af produktet end den tiltænkte, skader forårsaget af forkert montage eller forkert brug, skader forårsaget af slag, stød eller andre fejl, skader som skyldes frostrevner eller uheld eller skader, der skyldes forkert opbevaring.

Garantien bortfalder, hvis brugeren foretager produktændringer.

Garantien omfatter ikke produktafledte skader, skader på ejendom eller driftstab i øvrigt.

Producentens ansvar kan ikke overstige reparation eller udskiftning af defekte dele og omfatter ikke omkostninger til arbejdskraft for at fjerne og geninstallere den defekte del, transportomkostninger til og fra serviceværkstedet eller alle andre materialer, der er nødvendige for at foretage reparationen.

### **Denne garanti dækker ikke funktionssvigt eller -fejl som resultat af følgende:**

- Hvis enheden ikke installeres, betjenes eller vedligeholdes i henhold til brugsanvisningen, der leveres sammen med enheden.
- Den håndværksmæssige udførelse af enhver installation af enheden.
- Misbrug, ændring, ulykke, brand, oversvømmelse, lynnedslag, gnavern, insekter, forsømmelighed eller uforudsete handlinger.
- Brug af ikke-fabriksautoriserede dele eller tilbehør i forbindelse med produktet.

### Ansvarsbegrænsning

Dette er den eneste garanti, som producenten yder. Ingen er bemyndiget til at udstede andre garantier på vores vegne.

Denne garanti erstatter alle andre garantier, udtrykkelige eller underforståede, herunder, men ikke begrænset til enhver underforstået garanti af egnethed til et bestemt formål og salgbarhed. Vi fraskriver os udtrykkeligt ethvert ansvar for følgeskader, tilfældige skader, indirekte skader eller følgeskader som skyldes brud på de udtrykkelige eller underforståede garantier.

Denne garanti giver dig specifikke juridiske rettigheder, der kan variere afhængigt af land.

### **Reklamation**

Ved evt. reklamation skal gyldig købskvittering fremvises. Læs om, hvordan du foretager garantireklamation i afsnittet SERVICE.



Läs användarhandboken före användning och se motsvarande avsnitt i denna bruksanvisning.



Återvinn oönskade material istället för att slänga dem. Alla apparater och förpackningar måste sorteras och lämnas in till en lokal återvinningscentral och tas om hand på ett miljövänligt sätt.



Produkten uppfyller tillämpliga EU-direktiv och andra bestämmelser.



R290 Köldmedium

Denna enhet använder ett brandfarligt köldmedium. Om köldmediet läcker ut och kommer i kontakt med eld eller ett värmeelement bildas en skadlig gas och det finns risk för brand.

## Innehållsförteckning

1. Säkerhetsinstruktioner .....	24
2. Lista över delarna .....	26
3. Före drift .....	28
4. Kontinuerlig dränering .....	28
5. Driftinstruktioner .....	29
6. Rengöring .....	35
7. Förvaring .....	36
8. Felkoder på displayen .....	36
9. Felsökning .....	37
10. Tekniska specifikationer .....	38
11. Guide till smart anslutning .....	38
12. Kundtjänst .....	42
13. Garanti .....	42

## 1. Säkerhetsinstruktioner

### Varning

Denna apparat är endast avsedd för inomhusbruk i privata hem. All annan användning rekommenderas inte av tillverkaren och kan orsaka brand, elektriska stötar eller andra personskador eller skador.





**Varningar**



**Våta händer  
är inte tillåtna**



**Varning**

## Strömsladden

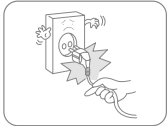

Försök inte koppla ur strömsladden från vägguttaget.

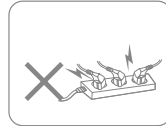

Anslut inte apparaten till en överbelastad förlängningskabel.



För att undvika säkerhetsrisker får inga tunga föremål placeras på strömsladden.

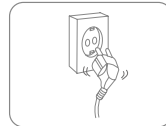

Använd inte apparaten om strömsladden inte kan fästas ordentligt i stickkontaktuttaget.



Försök inte byta ut strömsladden. Kontakta en auktoriserad serviceverkstad för reparation.



För att undvika elektriska stötar får du inte vidröra kontakten med våta händer.

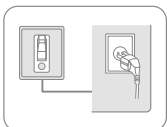

Uttaget måste vara jordat och korrekt avsäkrat.

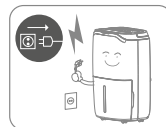

Koppla ur den under åskväder.

## Plats



För att undvika brand får inga brandfarliga eller explosiva föremål placeras runt apparaten.



Placera apparaten på en stabil, plan yta.

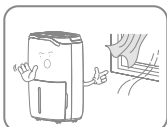

Använd inte apparaten på platser med drag.

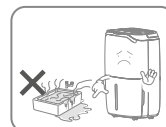

Använd inte apparaten i en swimmingpool eller liknande anläggningar för att undvika säkerhetsrisker.

## Under användning



Stäng av strömmen och dra ur strömsladden innan du flyttar enheten.



För att undvika funktionsfel ska vatten inte hällas i apparaten.



Barn bör övervakas så att de inte leker med apparaten.



För att undvika fel får inga tunga föremål placeras på apparaten.



För att undvika funktionsfel får apparaten inte vältras omkull eller utsättas för stötar eller slag.



Apparaten får inte täckas över när den används.



För att undvika skador eller funktionsfel får du inte placera händerna på luftutloppet.

## 2. Lista över delarna

### Komponenter

1. Installerat HEPA-filter
2. Luftfuktighetsljus i tre färger
3. Kontrollpanel
4. Frontkåpa
5. Handtag
6. Luftutlopp
7. Vattentank
8. Strömsladd
9. Hjul
10. Sladdhållare
11. Dräneringsutlopp
12. Luftintagsgaller

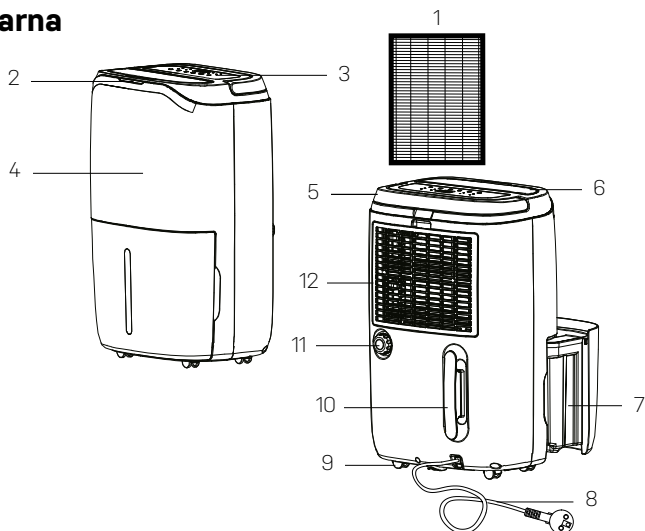

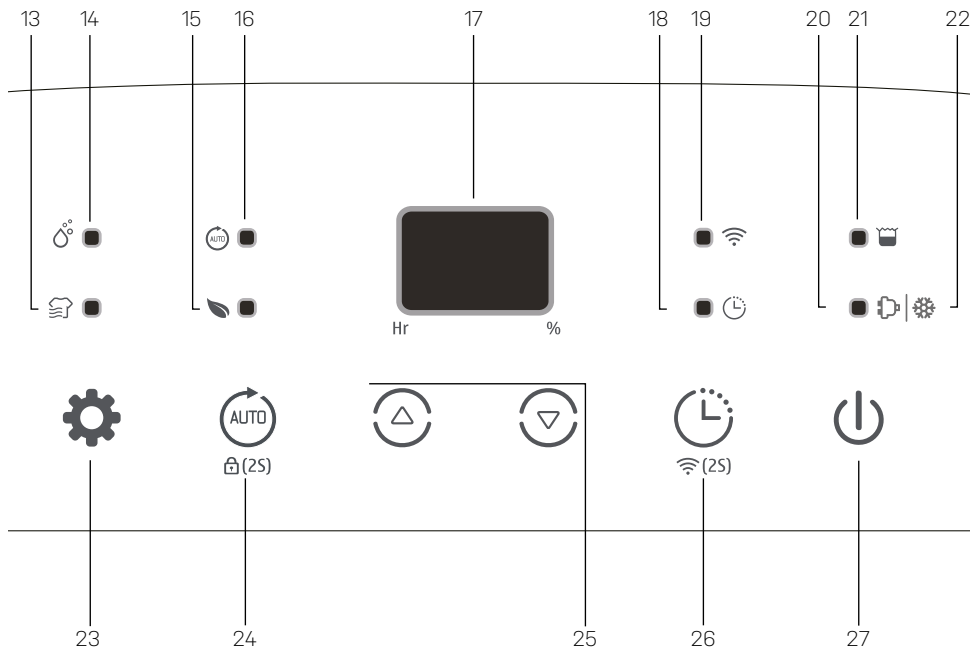

## Kontrollpanel

- 13. Indikering för tvättorkning
- 14. Indikering för manuell avfuktning
- 15. Indikering för luftrening
- 16. Indikering för automatisk avfuktning

- 17. Luftfuktighetsnivå
- 18. Timerknapp
- 19. WiFi-indikering
- 20. Driftsindikering
- 21. Indikering för full tank
- 22. Avfrostningsindikering

- 23. Driftlägesknapp
- 24. Auto-knapp/barnlåsknapp
- 25. Upp- och nedknappen
- 26. Timerknappen
- 27. Av/på-knappen

## Dränering

- 28. Dräneringsutloppsplugg
- 29. Dräneringsslang

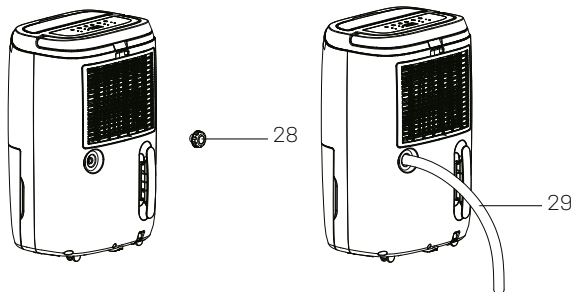

### 3. Före drift

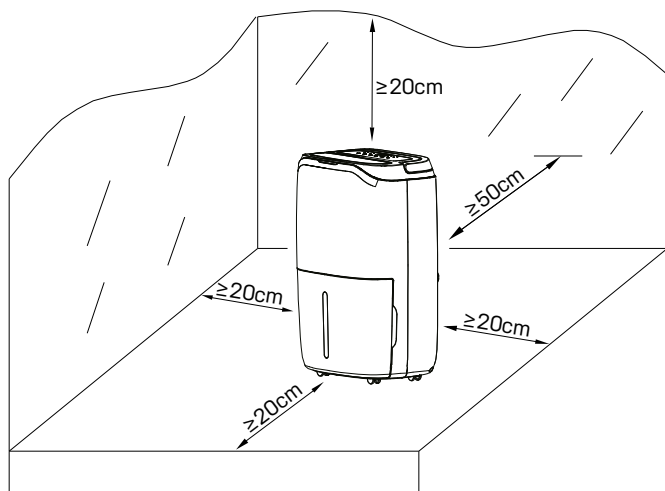

- Placera avfuktaren i upprätt läge på en stabil, plan yta.
- Se till att avfuktaren står på säkert avstånd minst 50 cm bort från väggar och möbler.
- Strömförsörjningen måste motsvara det nominella värdet på typskylten, och eluttaget måste vara jordat.
- Se till att tanken är korrekt isatt, om tanken är full eller om den sitter fel tänds lampan som indikerar att tanken är full och avfuktaren kommer att sluta fungera.

### 4. Kontinuerlig dränering

I vanliga fall kommer vattnet att samlas upp i tanken, men om du vill ha kontinuerlig dränering i stället utför du stegen nedan (se även "Lista över delarna" i avsnitt 2)

- a) För in en dräneringsslang med 19 mm innerdiameter genom dräneringsutloppet.
- b) Sätt vattentanken på plats igen.



Se till att slangen alltid sluttar nedåt och att den inte är blockerad eller böjd.

---

## 5. Driftinstruktioner



Den önskade inställningen bekräftas 3 sekunder efter inställningen.

Det trefärgade ljuset visar omgivningens luftfuktighet:

Rött ljus: RH%  $\geq$  65% // Grönt ljus: 55%  $\leq$  RH%  $\leq$  65% // Gult ljus: RH%  $<$  55%.

### Slå på/stäng av enheten [ av/på-knappen ]



Anslut enheten till strömförsörjningen och tryck en gång på av/på-knappen (A) för att slå på enheten.  
Grundinställningen för driften är manuell kontinuerlig avfuktning (B) med låg fläkthastighet. Driftsindikeringen kommer att vara aktiverad (C).



Tryck på av/på-knappen för att stänga av enheten. Den stängs då av, men fläkten kommer att fortsätta att gå i några sekunder för att blåsa ut den varma luften inuti enheten.

### Timerfunktion för automatisk avstängning [timerknapp]



Tryck på timerknappen (A) för att välja önskad timerinställning från 00:24:00 för automatisk avstängning. Inställningen stegas fram en timme för varje knapptryckning.



Inställningen för automatisk timeravstängning avbryts om timerknappen trycks in 2 gånger inom 5 sekunder.

Inställningen för automatisk timeravstängning avbryts om enheten stängs av och slås på igen.

### Inställning av luftfuktighet [upp och ned-knappar]

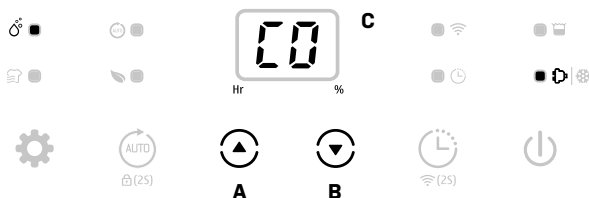

Tryck på knapparna för fuktighetsinställning (A eller B) för att välja önskad luftfuktighet från CO- 30 %-35 %-40 %-45 %-50 %-55 %-60 %-65 %-70 %-75 %-80 %-CO. CO betyder kontinuerlig avfuktning oavsett omgivande luftfuktighet.



Displayen C visar den faktiska luftfuktigheten i rummet. Om du trycker på A eller B så visas börvärdet som enheten är inställd på att avfukta ner till.

### Automatisk avfuktning [ auto-knapp ]

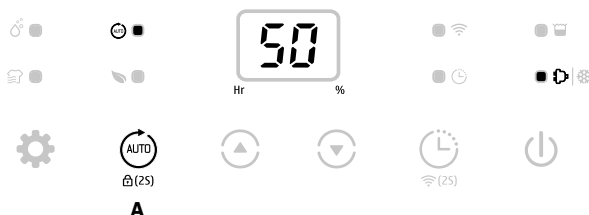

Tryck på auto-knappen (A) för att välja automatisk avfuktning. Enheten körs då automatiskt enligt den omgivande luftfuktighet som detekteras nedan:

Omgivande RH % detekterad	Kompressor	Fläkthastighetsnivå
RH % > 60 %	Arbetar	Hög
40 % ≤ RH % ≤ 60 %	Arbetar	Låg
RH % < 40 %	Slutar arbeta	Låg



Upp/ned-knapparna kan inte användas vid automatisk avfuktning

## Multifunktion [ driftlägesknapp ]

### Tvättorkningsläge

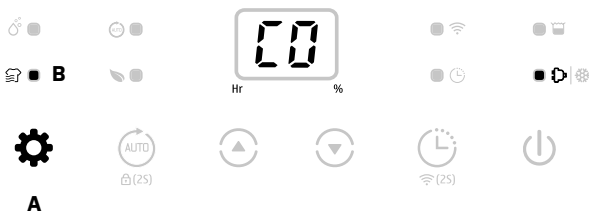

Tryck på driftlägesknappen (A) för att välja tvättorkningsläget (B); enheten avfuktar kontinuerligt med hög fläkthastighet i 6 timmar och stängs sedan av automatiskt.



Timern fungerar inte tillsammans med tvättorkningsläget.

### Luftreningsläge

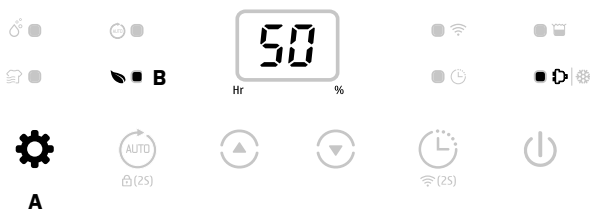

Tryck på driftlägesknappen (A) för att välja luftreningsläget (B); enheten körs med fläkthastighet men utan avfuktning.



Enhetens ljus kommer att vara tänd, även om enheten går i luftreningsläget. Ljuset visar den omgivande luftfuktigheten. Den hjälper dig alltså att bestämma om du behöver avfukta eller fukta luften.

Ljuslägen:

Rött ljus: RH%  $\geq$  65% // Grönt ljus: 55%  $\leq$  RH%  $\leq$  65% // Gult ljus: RH%  $<$  55%.

### Manuellt läge



Tryck på driftlägesknappen för att välja manuellt läge; enheten körs som standard med kontinuerlig avfuktning (B) med låg fläkthastighet.



I manuellt läge kan alla knappar användas.



### WiFi-funktion [ tryck på timerknappen i 2 sekunder]



Tryck på timerknappen (A) i 2 sekunder för att aktivera WiFi-funktionen och gå till nätverksläget; under nätverkskonfigurationen blinkar WiFi-indikeringen snabbt, när WiFi har anslutits kommer indikeringen (B) att lysa konstant.



För mer information om drift via WiFi, se anvisningen "Guide för smart anslutning"

När maskinen är i nätverksläge trycker du på timerknappen i några sekunder för att koppla bort WiFi-anslutningen.

### Barnlåsfunktionen [tryck på auto-knappen i 2 sekunder]



Tryck på auto-knappen i 2 sekunder för att låsa alla knappar med ett pip-ljud; tryck igen för låsa upp.



Barnlåset kan ställas in i standby-läge eller driftläge, men det kan inte aktiveras när vattentanken är full.

### Indikering för avfrostning vid låg temperatur



Om omgivningstemperaturen är för låg går avfuktaren över i avfrostningsläge (A); enheten körs med hög fläkthastighet utan avfuktning.

### Automatisk avstängning med indikering för full vattentank



Enheten går över i standby-läge när vattentanken är full (A) eller om tanken inte har satts i på rätt sätt. När vattentanken har tömts eller satts i på rätt sätt, fortsätter enheten att gå i det tidigare läget.



Med undantag för av/på-knappen kan övriga knappar inte användas.

### Minnesfunktion:

- Om strömsladden dras ut eller ett strömavbrott inträffar och strömförsörjningen sedan kopplas till igen, så kommer avfuktaren börja gå i det läge som var aktiverat innan strömförsörjningen bröts. Timerinställningen kommer att behållas.
- Tryck på av/på-knappen för att stänga av avfuktaren och tryck sedan på av/på-knappen för att slå på den igen. Avfuktaren kommer gå i det läge som var aktiverat innan den stängdes av. Timerinställningen sparas inte.
- Stäng av avfuktaren och dra ut strömsladden och anslut sedan strömförsörjningen igen och slå på avfuktaren. Enheten kommer då att gå i fabriksinställt läge.

## 6. Rengöring

### VIKTIGT!

HEPA-filtret måste bytas ut en gång om året. Detta garanterar tillräcklig avfuktning och luftreningseffektivitet.

När apparaten används regelbundet kan filtergallret bli igensatt med damm och partiklar. Filtergallret bör därför rengöras minst varannan vecka. Följ dessa steg:

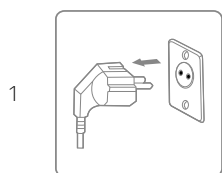

Stäng av enheten och koppla ur den innan du rengör den.



Rengör skåpet med en mjuk, torr trasa. Om enheten är mycket smutsig, använd ett mildt rengöringsmedel. Torka av avfuktaren med en lätt fuktad trasa. Spraya aldrig vatten på enheten.

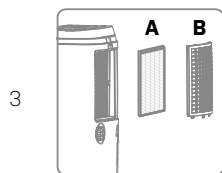

Ta bort filtergallret (B) och rengör med en dammsugare eller tvålatten som inte är varmare än 40 °C. HEPA (A) kan inte rengöras och måste bytas ut en gång om året.

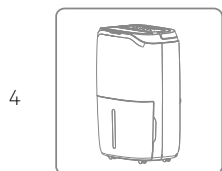

Skölj och torka filtergallret helt innan du sätter tillbaka det i enheten.

## 7. Förvaring

Om enheten inte kommer att användas på länge gör du följande:

1. Koppla ur enheten.
2. Rengör luftfiltret med en dammsugare.
3. Se till att enheten är i perfekt skick så att den är säker att använda igen efter en lång förvaringsperiod.
4. Förvara enheten i lämplig förpackning.
5. Förvara enheten på en dammfri plats där direkt solljus inte når den. Vi rekommenderar att den täcks över med lite plast.

## 8. Felkoder på displayen

Kontakta din lokala återförsäljare om någon av felkoderna nedan visas.

Nr	Displaykod	Fel	Indikering	Beskrivning
1	E1	Fel på temperatursensorn	Blinkar var 30:e sekund	Avfuktaren fungerar normalt.
2	E2	Fel på luftfuktighetsensorn	Blinkar var 30:e sekund	Avfuktaren fungerar normalt, men kan inte ställa in luftfuktigheten.
3	L3	Luftintags-temperaturen är för hög $\geq 42$ °C	Blinkar långsamt L3	Kompressorn slutar arbeta, fläkten arbetar med låg fläkthastighet. Om avfuktartemperaturen sjunker under 40 °C börjar avfuktaren arbeta normalt.
5	L4	Luftintags-temperaturen är för låg $\leq 0$ °C	Blinkar långsamt L4	Kompressorn slutar arbeta, fläkten arbetar med låg fläkthastighet. Om avfuktartemperaturen går upp över 2 °C börjar avfuktaren arbeta normalt.

## 9. Felsökning

Kontrollera följande innan du kontaktar Teknisk support.

PROBLEM	MÖJLIG ORSAK	LÖSNING
Enheten fungerar inte	Strömmen är inte ansluten.	Sätt i kontakten i vägguttaget
	Vattentanken är full	Töm tanken
	Tanken har inte satts i korrekt	Sätt i tanken.
Vattendräneringskapaciteten är för låg	Apparaten körs för kort tid	Ha tålamod och vänta
	Omgivningstemperaturen eller luftfuktigheten är för låg	Det är normalt att enheten inte avfuktar under dessa förhållanden
Enheten fungerar, men sänker inte den relativa luftfuktigheten tillräckligt mycket	Rummet är för stort	Vi rekommenderar att du använder en avfuktare med högre kapacitet
	Ventilationen är för stark	Minska ventilationen (t.ex. stäng fönster och dörrar)
	Luftfiltret är igensatt	Rengör luftfiltergallret eller byt HEPA-filter
	Inställd luftfuktighet är högre än den omgivande luftfuktigheten	Ställ in luftfuktigheten lägre än den omgivande luftfuktigheten
Avfuktaren blåser ut varm luft	Den torkade luften leds över värmeslingor innan den blåses in i rummet som en del av avfuktningssprocessen	Detta är normalt, en avfuktare är inte en luftkylare
Displayen visar inte det inställda börvärdet för luftfuktigheten	Displayen visar rummets relativa luftfuktighet, inte börvärdet	Tryck en gång på fuktighetskontrollknappen för att visa börvärdet för den relativa luftfuktigheten
Vatten på golvet	Det finns restvatten i tanken, och enheten lutades för mycket när den flyttades	Var försiktig när du flyttar tanken
Avfuktaren avger ett högt ljud	Luftfiltret är blockerat eller enheten står på en ojämn yta	Rengör filtret eller placera enheten på en plan yta

### VIKTIGT!

För att undvika risker ska du inte försöka reparera avfuktaren själv.

## 10. Tekniska specifikationer

<b>Modell Carl, artikelnr.</b>	<b>2506</b>
Max arbetsområde, m <sup>2</sup>	120
Rekommenderat arbetsområde, m <sup>2</sup>	2-85
WiFi	Ja
Filter	HEPA
Timer h	1 - 24
Lufttemperatur vid drift i °C	5 ~ 35
Avfuktningsskapacitet, l/dag (luft 30 °C, RH 80 % )	25
Avfuktningsskapacitet, l/dag (luft 27 °C, RH 60 % )	15
Strömförbrukning (luft 35 °C, RH 80% )	400
Strömförbrukning (luft 27 °C, RH 60% )	280
Märkeffekt, kW (luft 30 °C, RH 80 %)	0,11 ~ 0,73
Märkström, A (luft 35 °C, RH 80 %)	1,80
Märkström, A (luft 27 °C, RH 60 %)	1,30
Strömförsörjning V, Hz	220V-240/50
Ljudnivå, dB (A)	46
Luftflöde, m <sup>3</sup> /h	180
Tankvolym, l	6,5
Köldmedium kg	0,08
Köldmedium	R290
Kompressor	Roterande
Mått, (B x D x H) mm	360 × 285 × 564
Dräneringsslang diameter mm	19
Nettovikt	14,6

Ovanstående tekniska data är endast för referens. Vi förbehåller oss rätten att ändra dem utan förvarning.

## 11. Guide till smart anslutning

### Anslutning via app

Sök i en appbutik efter appen "TuyaSmart" eller skanna följande QR-kod för att ladda ner appen.



### Steg 1

Se till att telefonen är ansluten till ditt WiFi-nätverk hemma och aktivera Bluetooth-enheten och tryck på tecknet + uppe i det högra hörnet på startsidan för att lägga till enheten.

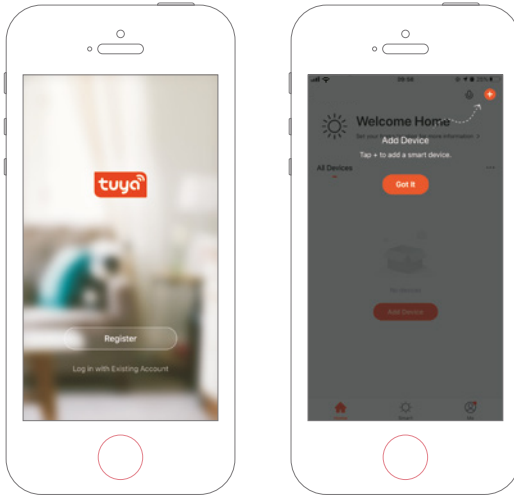

### Steg 2

Följ guiden för att välja ut enheten som ska konfigureras och ange sedan WiFi-lösenordet.

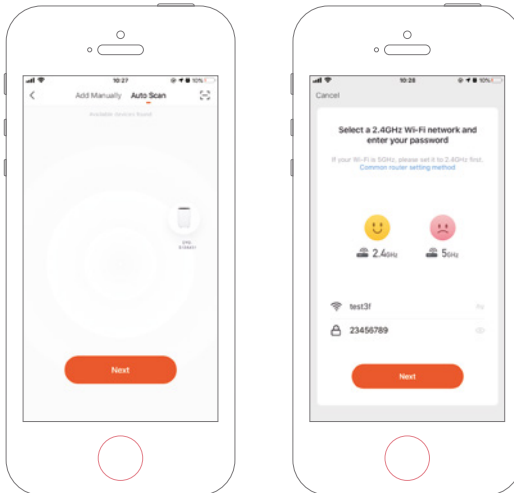

### Steg 3

Slutför anslutningen för att kunna ställa in avfuktaren via appen.

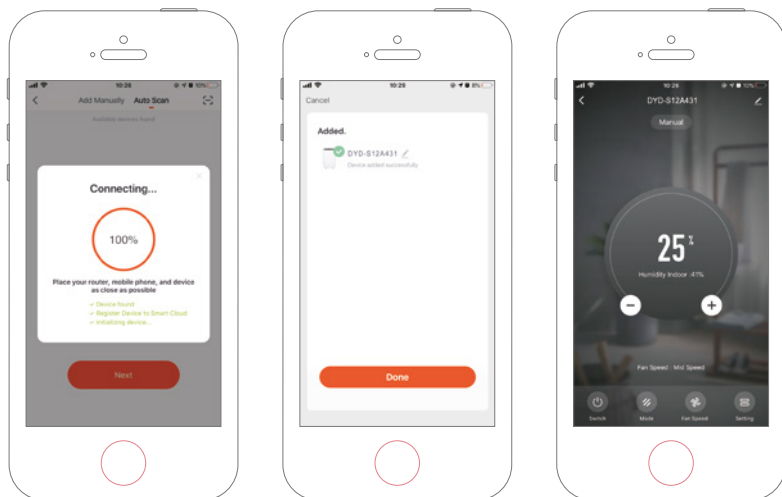

### Lägga till enhet manuellt

#### Steg 1

Tryck på Lägg till enhet på startsidan eller på tecknet + uppe i det högra hörnet för att gå till sidan Lägg till enhet.

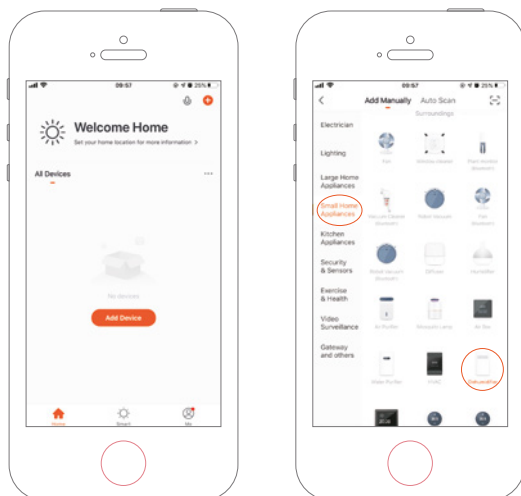



## Steg 2

Bekräfta indikeringens snabba blinkning och ange WiFi-lösenordet.

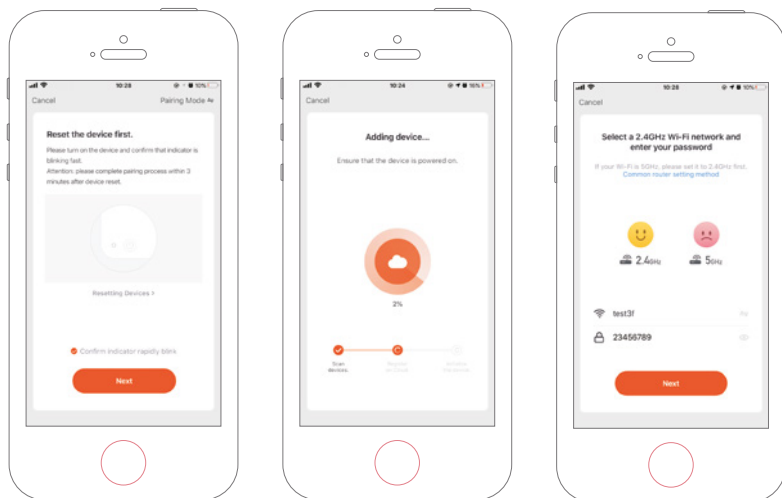

## Steg 3

Slutför anslutningen för att kunna ställa in avfuktaren via appen.

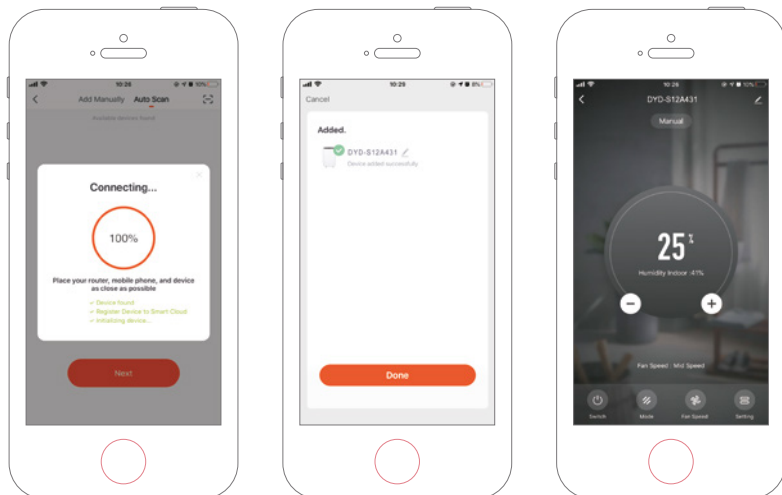

## 12. Kundtjänst

Om du har några frågor eller behöver mer information, är du välkommen att ringa

**kundtjänst på tel. +45 6916 3200**

Om du behöver service eller vill göra ett garantianspråk, måste du skapa ett ärende direkt i vårt supportsystem. Gå till hemsidan under SUPPORT.

## 13. Garanti

### Begränsad garanti

Vi garanterar att alla delar är fria från defekter i material och utförande under en period av två år från inköpsdatumet. Kompressorn har 6 års garanti från inköpsdatum. Garantin täcker endast material- eller tillverkningsfel som förhindrar att produkten kan installeras eller användas på ett normalt sätt. Defekta delar kommer att bytas ut eller lagas.

Garantin täcker inte transportskador, annan användning än vad som är avsett, skador som orsakats av felaktig montering eller felaktig användning, skador som orsakats av stötar eller annat fel, skador orsakade av frostsprickor eller av felaktig förvaring.

Garantin blir ogiltig om användaren modifierar produkten.

Garantin omfattar inte produktrelaterade skador, egendomsskador eller generell driftförlust.

Tillverkarens ansvar får inte överstiga reparation eller utbyte av defekta delar och inkluderar inte arbetskostnader för att ta bort och installera om den defekta delen, transportkostnader till och från servicecentret, och allt annat material som behövs för att utföra reparationen.

### **Denna garanti täcker inte fel eller felfunktioner på grund av följande:**

- Om enheten inte installeras, drivs eller underhålls i enlighet med bruksanvisningen som medföljer enheten.
- En felaktigt utförd installation av enheten.
- Felanvändning, modifiering, olycka, brand, översvämning, blixtnedslag, gnagare, insekter, vårdslöshet eller oförutsedda händelser.
- Användning av ej fabriksauktorerade delar eller tillbehör i samband med produkten.

### Ansvarsbegränsning

Detta är den enda garanti som tillhandahålls av tillverkaren. Ingen har rätt att ge några andra garantier för vår räkning.

Denna garanti gäller i stället för alla andra garantier, uttryckta eller underförstådda, inklusive men inte begränsat till underförstådda garantier för lämplighet för ett visst ändamål och säljbarhet. Vi frånsäger oss uttryckligen allt ansvar för följdskador, oförutsedda skador, indirekta eller följdskador till följd av brott mot de uttryckliga eller underförstådda garantierna.

Denna garanti ger dig specifika juridiska rättigheter vilka kan variera mellan olika länder.

### **Reklamationer**

I händelse av garantianspråk måste ett giltigt inköpskvitto uppvisas. Läs om att göra garantianspråk i avsnittet SERVICE.



Lue käyttöohjeet ennen käyttöä, katso näiden käyttöohjeiden vastaava osa.



Kierrätä ei-toivotut materiaalit niiden hävittämisen sijaan. Kaikki laitteet ja pakkaukset on lajiteltava, toimitettava alueelliseen kierrätyskeskukseen ja käsiteltävä ympäristöystävällisellä tavalla.



Tuote on sovellettavien EU-direktiivien ja muiden määräysten mukainen.



R290 kylmäaine

Tämä laite käyttää syttyvää kylmäainetta. Jos kylmäaine vuotaa ja joutuu kosketuksiin tulen tai lämmityselementin kanssa, se muodostaa haitallista kaasua ja tulipalon vaaran.

## Sisällysluettelo

1. Turvallisuusohjeet.....	44
2. Osaluettelo .....	46
3. Ennen käyttöä.....	48
4. Jatkuva tyhjennys .....	48
5. Käyttöohjeet.....	49
6. Puhdistaminen .....	55
7. Varastointi.....	56
8. Näytä virhekoodit.....	56
9. Vianmääritys.....	57
10. Tekniset tiedot.....	58
11. Smart Connection - käyttöopas .....	58
12. Huolto .....	62
13. Takuu .....	62

## 1. Turvallisuusohjeet

### Varoitus

Tämä laite on tarkoitettu käytettäväksi vain yksityisasuntojen sisätiloissa. Valmistaja ei suosittele mitään muuta käyttöä, sillä se voi aiheuttaa tulipalon, sähköiskun tai muita henkilövahinkoja tai vaurioita.



**Varoitukset**



**Käyttö märin käsin on kielletty**



**Varoitus**

## Virtajohto

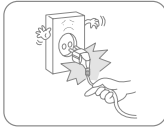

Älä yritä irrottaa virtajohtoa pistorasiasta johdosta vetämällä.

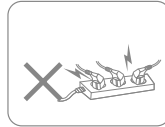

Älä kytke laitetta ylikuormitettuun jatkojohtoon.



Älä aseta virtajohdon päälle raskaita esineitä turvallisuusrisikin välttämiseksi.

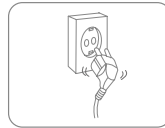

Älä käytä laitetta, jos virtajohtoa ei voi kiinnittää kunnolla pistorasiaan.



Älä yritä vaihtaa virtajohtoa, ota yhteys valtuutettuun huoltoliikkeeseen korjausta varten.



Älä kosketa pistoketta märillä käsillä välttääksesi sähköiskun.

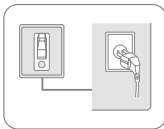

Pistorasian on oltava maadoitettu ja kunnolla kiinnitetty.

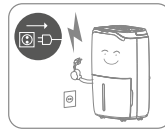

Irrota pistoke pistorasiasta ukonilmalla.

## Sijainti



Älä aseta syttyviä tai räjähtäviä esineitä laitteen ympärille tulipalon välttämiseksi.



Aseta laite tukevalle ja tasaiselle alustalle.

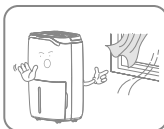

Älä käytä laitetta vetoisissa paikoissa.

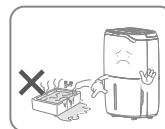

Jotta välttäisit turvallisuusvaarat, älä käytä laitetta uima-altaassa tai vastaavissa paikoissa.

## Käytön aikana



Sammuta virta ja irrota virtajohto pistorasiasta ennen siirtämistä.

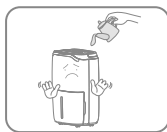

Älä kaada vettä laitteeseen, sillä se saattaa aiheuttaa toimintahäiriöitä.



Lapsia tulee valvoa sen varmistamiseksi, etteivät he leiki laitteen kanssa.



Älä aseta laitteen päälle raskaita esineitä toimintahäiriöiden välttämiseksi.



Laitteistoa ei saa kaataa tai altistaa iskuille tai tärähdyksille toimintahäiriöiden välttämiseksi.

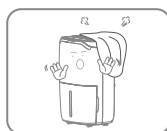

Laitetta ei saa peittää käytön aikana.



Älä aseta käsiäsi ilmanpoistoaukulle vaurioiden tai toimintahäiriöiden välttämiseksi.

## 2. Osaluettelo

### Komponentit

1. Asennettu HEPA-suodatin
2. Kolmivärinen kosteuden ilmaisinvalo
3. Ohjauspaneeli
4. Etukansi
5. Kahva
6. Ilman ulostulo
7. Vesisäiliö
8. Virtajohto
9. Castor-pyörät
10. Virtajohdon kiinnike
11. Poistoaukko
12. Ilmanottoritilä

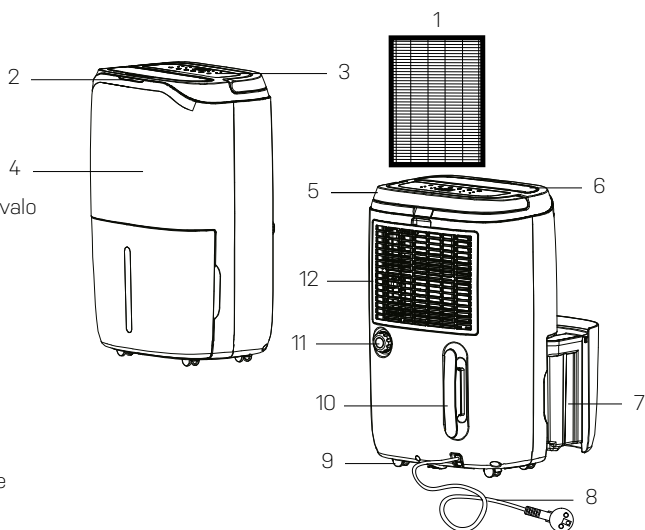

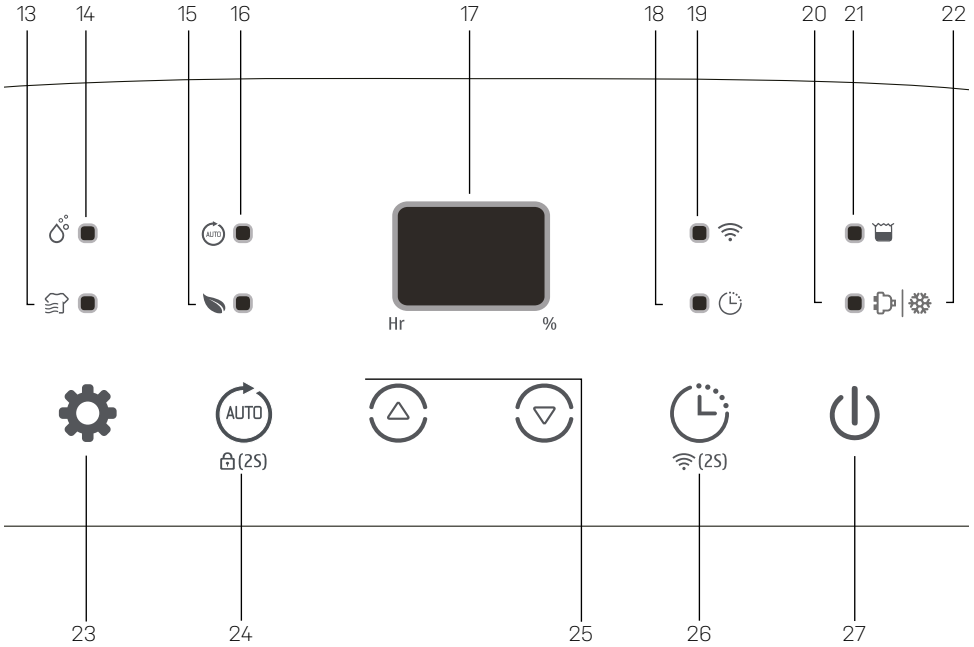

## Ohjauspaneeli

- 13. Pyykin kuivaus Ilmainen
- 14. Käyttöopas Kosteudenpoistollmais
- 15. Ilmanpuhdistus Ilmainen
- 16. Automaattinen kosteudenpoisto

- 17. Kosteustaso
- 18. Ajastinpainike
- 19. WiFi-ilmainen
- 20. Työskentelyn ilmaisinvalo
- 21. Täyden säiliön ilmaisinvalo

- 22. Sulatustilan merkki valo
- 23. Päälle/pois-painike
- 24. Ajastinpainike
- 25. Ylös- ja alas-painikkeet
- 26. Auto-painike/lapsilukkopainike
- 27. Tila-painike

## Tyhjennys

- 28. Poistoaukon tulpaa
- 29. Poistoputki

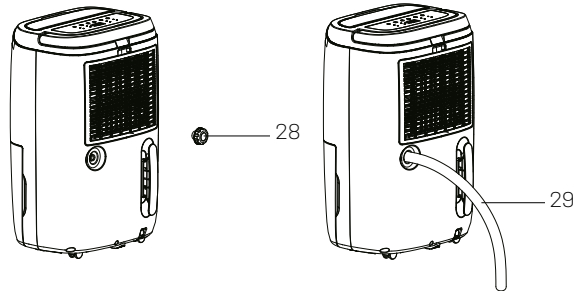

### 3. Ennen käyttöä

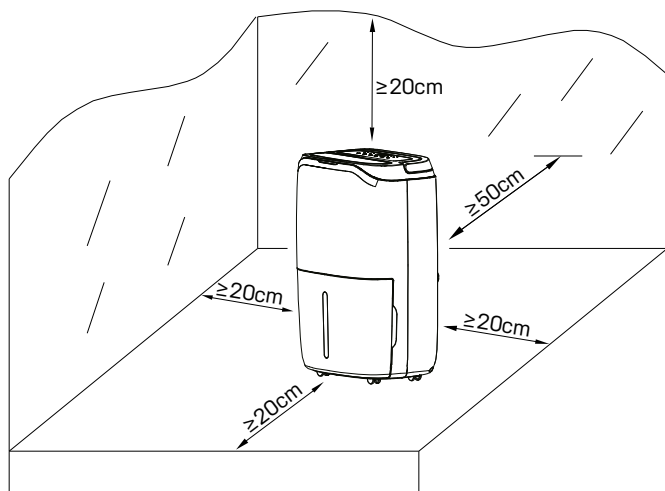

- Aseta ilmankuivain pystyasentoon tukevalle ja tasaiselle alustalle.
- Varmista, että ilmankuivain on turvallisen etäisyyden päässä seinästä tai huonekaluista (vähintään 50 cm).
- Syöttötehon tulee vastata arvokilven arvoa, pistorasian on oltava maadoitettu.
- Varmista, että säiliö on asennettu oikein. Jos säiliö on täynnä tai ei paikallaan, säiliö täynnä -valo syttyy ja ilmankuivain lakkaa toimimasta.

### 4. Jatkuva tyhjennys

Yleensä vesi kerätään säiliöön. Jos haluat jatkuvan poiston, suorita seuraavat vaiheet (katso osio 2, "Osaluettelo")

- Kiinnitä tyhjennysletku (sisähalkaisija 19 mm) poistoaukkoon.
- Aseta vesisäiliö takaisin paikalleen.



Varmista aina, että putki johtaa alaspäin, ja ettei se ole tukossa tai taitunut.



## 5. Käyttöohjeet



Haluttu asetus vahvistetaan 3 sekunnin kuluttua toiminnosta.

Kolmivärinen valo kertoo ympäristön kosteuden:

Punainen valo:  $RH\% \geq 65\%$  // Vihreä valo:  $55\% \leq RH\% \leq 65\%$  //

Keltainen valo:  $RH\% < 55\%$ .

### Kytke päälle/Sammuta laite [Virtapainike]



Kytke laite virtalähteeseen ja käynnistä se painamalla virtapainiketta (A) yhden kerran. Oletuksena yksikkö toimii manuaalisella jatkuvalla ilmankuivauksella (B) ja alhaisella puhaltimen nopeudella. Työskentelyn ilmaisvalo (C) palaa.



Sammuta laite painamalla virtapainiketta, jolloin laite lakkaa toimimasta, mutta tuuletin toimii muutaman sekunnin ajan puhaltaakseen kuuman ilman ulos yksiköstä.

### Automaattinen ajastinsammutustoiminto [Ajastinpainike]

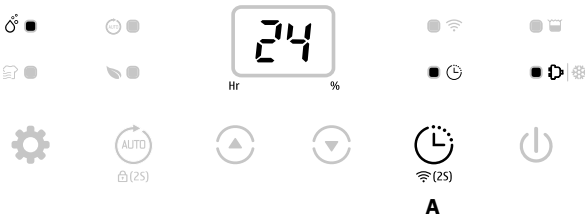

Valitse haluamasi automaattisen sammutuksen tuntimäärä välille 00-24-00 painamalla ajastinpainiketta (A) painallus kerrallaan.



Automaattisen sammutuksen ajastimen asetus peruutetaan, jos ajastinpainiketta painetaan 2 kertaa 5 sekunnin aikana.

Automaattisen sammutuksen ajastimen asetus peruutetaan, jos laite kytketään pois päältä ja takaisin päälle.

### Kosteusasetus [Ylös- ja alas-painikkeet]

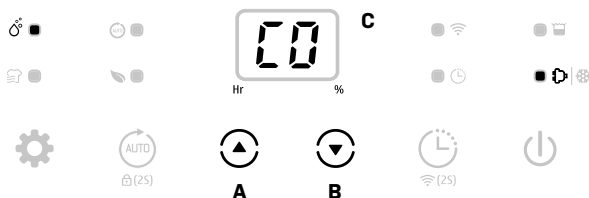

Paina kosteusasetuspainikkeita valitaksesi haluamasi kosteuden asteikolla CO-30 %-35 %-40 %-45 %-50 %-55 %-60 %-65 %-70 %-75 %-80 %-CO. CO tarkoittaa jatkuvaa kosteudenpoistoa ympäristön kosteudesta riippumatta.



Näyttö C näyttää huoneen todellisen kosteuden. Painamalla painikkeita A tai B näet laitteen kosteudenpoistoasetuksen.

### Automaattinen ilmankuivaustoiminto [Auto-painike]

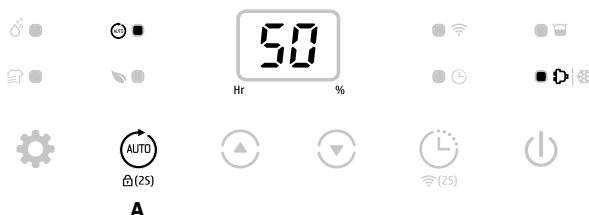

Paina auto-painiketta (A) valitaksesi automaattisen kosteudenpoistotilan, jolloin yksikkö toimii automaattisesti alla havaitun ympäristön kosteuden mukaan:

Ympäristön RH% havaittu	Kompressori	Puhaltimen nopeustaso
RH% > 60%	Työskentelyteho	Korkea
40% ≤ RH% ≤ 60%	Työskentelyteho	Matala
RH% < 40%	Lopettaa työskentelyn	Matala



Ylös-alas-painikkeita ei voi käyttää yhdessä automaattisen kuivaustoiminnon kanssa

## Monitoiminto [Tila-painike]

### Pyykinkuivaustoiminto

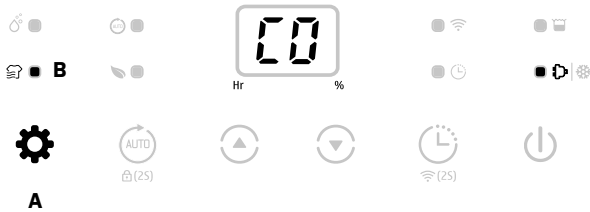

Valitse pyykinkuivaustila (B) painamalla tilapainiketta (A). Nyt laite toimii keskeytyksettä puhaltimen suurella nopeudella 6 tuntia, ja sammuu sitten automaattisesti.



Ajastin ei toimi yhdessä pyykinpesutilan kanssa.

## Ilmanpuhdistustila



Valitse ilmanpuhdistustila (B) painamalla tilapainiketta (A). Yksikkö toimii nyt puhaltimen nopeudella ilman kuivausta.



Laitteen valo palaa, vaikka se olisikin ilmanpuhdistustilassa. Valo ilmoittaa kosteuden. Siten se auttaa sinua päättämään, onko sinun vaihdettava kosteudenpoistotilaan vai onko sinun kosteutettava.

Valojen tilat:

Punainen valo:  $RH\% \geq 65\%$  // Vihreä valo:  $55\% \leq RH\% \leq 65\%$  //

Keltainen valo:  $RH\% < 55\%$ .

## Manuaalinen tila

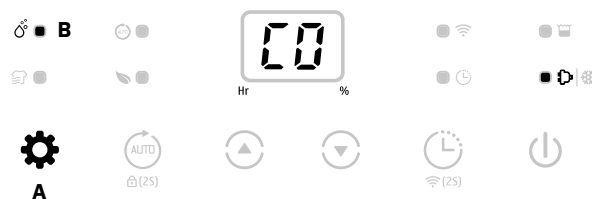

Valitse valintapainikkeella manuaalinen tila, ja yksikkö toimii oletusarvoisesti jatkuvassa ilmankuivaustilassa (B) alhaisella puhaltimen nopeudella.



Manuaalisessa tilassa kaikkien painikkeiden käyttö on mahdollista.

### WiFi-toiminto [Ajastuspainike 2 sekuntia]

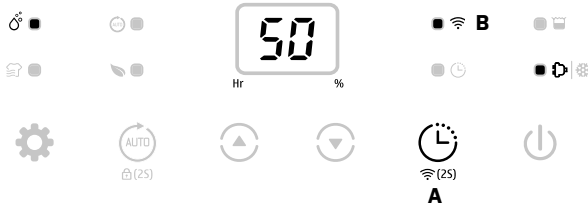

Aktivoi WiFi-toiminto ja siirry verkkotilaan painamalla ajastin-painiketta (A) 2 sekunnin ajan. Verkkomäärittelyn aikana WiFi-merkkivalo vilkkuu nopeasti, ja kun WiFi-yhteys on kytketty, ilmaisin palaa tasaisesti (B).



Saat yksityiskohtaiset käyttötiedot dokumentista "Smart Connection -käyttöopas"  
Kun kone on verkkotilassa, katkaise WiFi-yhteys painamalla ajastinpainiketta muutaman sekunnin ajan.

### Lapsilukko-toiminto [Tuulettimen nopeuspainike 2 sekuntia]



Paina auto-painiketta 2 sekunnin ajan, jos haluat lukita kaikki painikkeet, ja kuulet piippausäänen. Sama toiminto avaa lukituksen.



Lapsilukko voidaan asettaa valmiustilassa ja käyttötilassa, mutta sitä ei voi aktivoida, kun vesisäiliö on täynnä.

### Alhaisen lämpötilan sulatusilmais



Kun ympäristön lämpötila on liian alhainen, ilmankuivain siirtyy sulatustilaan (A), ja laite toimii suurella tuulettimen nopeudella ilman kosteudenpoistoa.

### Automaattinen sammutus Täysi vesisäiliö -ilmaisvalon yhteydessä



Laite siirtyy valmiustilaan, kun vesisäiliö on täynnä (A) tai kun vesisäiliötä ei ole asennettu kunnolla. Säiliön tyhjennyksen tai vesisäiliön kunnollisen asentamisen jälkeen laite siirtyy edelliseen tilaan.



Virtapainiketta lukuun ottamatta mikään painikkeista ei toimi.

### Muistitoiminto:

- Kun pistoke irrotetaan kesken toiminnan, tai jos virta katkaistaan ja kytketään sitten uudelleen, ilmankuvaaja käynnistyy samassa tilassa kuin ennen sammuttamista. Ajastinasetus pysyy samana.
- Sammuta ilmankuivain virtapainikkeesta ja kytke se sitten takaisin päälle painamalla virtapainiketta uudelleen. Ilmankuivain toimii samassa tilassa kuin ennen sammuttamista. Ajastimen asetus peruutetaan.
- Sammuta ilmankuivain, irrota virtajohto pistorasiasta, liitä se uudelleen pistorasiaan ja kytke ilmankuivain päälle. Laite toimii nyt tehtaan esiasetustilassa.

## 6. Puhdistaminen

### TÄRKEÄÄ!

HEPA-suodatin on vaihdettava kerran vuodessa. Tämä takaa riittävän ilmankuivauksen ja ilmanpuhdistuksen tehokkuuden.

Kun laitetta käytetään säännöllisesti, suodatin voi tukkeutua pölystä ja hiukkasista. Siksi suodatin on puhdistettava vähintään kahden viikon välein. Noudata seuraavia vaiheita:

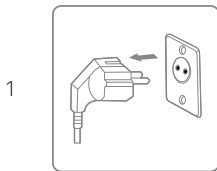

Sammuta laite ja irrota se pistorasiasta ennen puhdistamista.

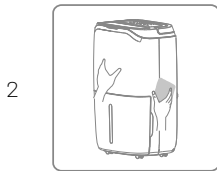

Puhdista kotelo pehmeällä, kuivalla liinalla. Jos laite on erittäin likainen, käytä mietoa pesuainetta. Pyyhi kosteudenpoistaja kevyesti kostealla liinalla. Älä koskaan suihkuta vettä laitteeseen.

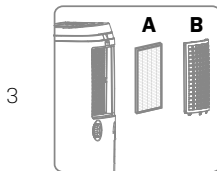

Poista suodatinritilä (B) ja puhdista se pölynimurilla tai korkeintaan 40 ° C lämpöisellä saippuavedellä. HEPA-suodatinta (A) ei voi puhdistaa, ja se on vaihdettava kerran vuodessa.



Huuhtele ja kuivaa suodatin kokonaan, ennen kuin asennat sen takaisin laitteeseen.

## 7. Varastointi

Jos laitetta ei käytetä pitkään aikaan, toimi seuraavasti:

1. Irrota laite pistorasiasta.
2. Puhdista ilmansuodatin pölynimurilla.
3. Varmista, että laite on moitteettomassa kunnossa, jotta sen käyttö on turvallista pitkän säilytysjakson jälkeen.
4. Varastoi laite asianmukaisissa pakkauksissa.
5. Säilytä laite pölyttömässä tilassa ja poissa suorasta auringonvalosta. On suositeltavaa peittää laite muovilla.

## 8. Näytä virhekoodit

Ota yhteyttä paikalliseen jälleenmyyjään, jos näet jokin alla olevista virhekoodeista.

Nro.	Näytöl- lä oleva koodi	Virhe	Näyttö	Havainto
1	E1	Lämpötila- anturin virhe	Valoilmaisin vilkkuu 30 sekunnin välein	Kosteudenpoistaja toimii normaalisti.
2	E2	Kosteus- anturin virhe	Valoilmaisin vilkkuu 30 sekunnin välein	Kuivain toimii normaalisti, mutta ei voi säätää kosteutta.
3	L3	Ilman tulo- lämpötila on liian korkea ≥42 °C	Hidas vilkkuvalo L3	Kompressori lakkaa toimimasta, ja tuuletin toimii alhaisella nopeudella. Jos ilmankuivaimen lämpötila laskee alle 40 °C:een, kuivausrumpu alkaa taas toimia normaalisti.
5	L4	Ilman tulolämpötila on liian matala ≤0 °C	Hidas vilkkuvalo L4	Kompressori lakkaa toimimasta, ja tuuletin toimii alhaisella nopeudella. Jos ilmankuivaimen lämpötila nousee yli 2 °C:een, se toimii taas normaalisti.



## 9. Vianmääritys

Tarkista seuraavat seikat, ennen kuin otat yhteyttä tekniseen tukeen.

ONGELMA	MAHDOLLINEN SYY	RATKAISU
Laite ei toimi	Virta ei ole kytketty	Työnnä pistoke pistorasiaan
	Vesisäiliö on täynnä	Tyhjennä säiliö
	Säiliötä ei ole asennettu takaisin oikein	Vaihda säiliö
Veden poistokapasiteetti on liian alhainen	Käytön asetettu kesto aika on liian lyhyt	Ole kärsivällinen ja odota
	Ympäristön lämpötila tai kosteus ovat liian alhaisia	On normaalia, että laite ei kuivaa näissä olosuhteissa
Laite toimii, mutta vähentää suhteellista kosteutta riittävästi	Huone on liian iso	Suosittellemme, että käytät ilmankuivainta, jonka kapasiteetti on suurempi
	Ilma vaihtuu liikaa	Vähennä ilmanvaihtoa (esim. sulje ikkunat ja ovet)
	Ilmansuodatin on tukossa	Puhdista ilmansuodattimen ritilä tai vaihda HEPA-suodatin
	Kosteusasetus on korkeampi kuin ympäristön kosteus	Aseta kosteus alhaisemmaksi kuin ympäristön kosteus
Ilmankuivain puhaltaa lämmintä ilmaa	Kuivattava ilma johdetaan lämmityskäämien ylle, ennen kuin se puhalletaan huoneeseen osana kosteudenpoistoprosessia	Tämä on normaalia, kuivain ei ole ilmanjäähdytin
Näytöllä ei näy asetettua kosteuspistettä	Näytössä näkyy huoneen suhteellinen kosteus, asetettua kosteuspistettä	Paina kosteudensäätöpainiketta kerran nähdäksesi kohteen suhteellisen kosteuden
Vettä lattialla	Säiliössä on jäännösvettä, ja laitetta on kallistettu liikaa sitä liikutettaessa	Ole varovainen, kun siirät säiliötä
Ilmankuivain on meluisa	Ilmansuodatin on tukossa tai laite on epätasaisella pinnalla	Puhdista suodatin tai aseta laite tasaiselle alustalle

### TÄRKEÄÄ!

Riskien välttämiseksi älä yritä korjata kosteudenpoistajaa itse.

## 10. Tekniset tiedot

<b>Malli Carl, tuotenumero</b>	<b>2506</b>
Maks. työskentelyala m <sup>2</sup>	120
Käyttöaluesuositus m <sup>2</sup>	2-85
WiFi	Kyllä
Suodatin	HEPA
Ajastin h	1 - 24
Käyttöilman lämpötila °C	5 ~ 35
Kosteudenpoistoteho, l/päivä (ilma 30 °C, RH 80%)	25
Kosteudenpoistoteho, l/päivä (ilma 27 °C, RH 60%)	15
Virrankulutus (ilma 35 °C, RH 80%)	400
Virrankulutus (ilma 27 °C, RH 60%)	280
Nimellisteho, kW (ilma 30 °C, suhteellinen kosteus 80%)	0,11 - 0,73
Nimellisvirta, A (ilma 35 °C, RH 80%)	1,80
Nimellisvirta, A (ilma 27 °C, RH 60%)	1,30
Virtalähde V, Hz	220V-240/50
Äänitaso, dB (A)	46
Ilmavirta m <sup>3</sup> /h	180
Säiliön tilavuus, litraa	6,5
Kylmäainetta, kg	0,08
Kylmäaine	R290
Kompressori	Pyörivä
Mitat, (LXDXH) mm	360 x 285 x 564
Tyhjennysletkun halkaisija mm	19
Nettopaino	14,6

Edellä mainitut tekniset tiedot ovat vain viitteellisiä. Pidätämme oikeuden muuttaa niitä ilman erillistä ilmoitusta.

## 11. Smart Connection - käyttöopas

### Laitteen yhdistäminen sovellukseen

Etsi sovellusalustalta "TuyaSmart" tai skannaa viereinen QR-koodi ladataksesi sovelluksen.



**Vaihe yksi**

Varmista, että puhelin on kytketty kotisi WiFi-verkkoon, kytke Bluetooth-laite päälle ja lisää laite napsauttamalla kohtaa + kotisivun oikeassa yläkulmassa.

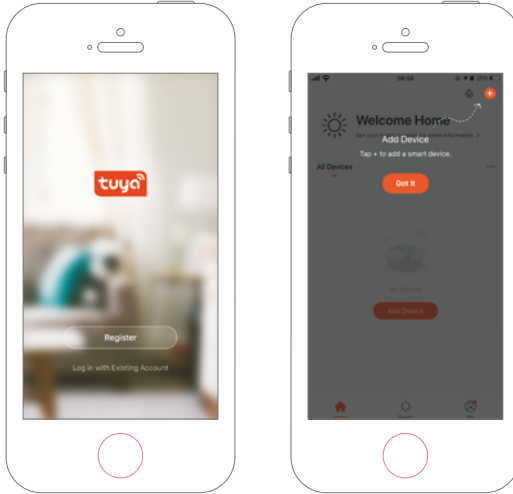

**Vaihe kaksi**

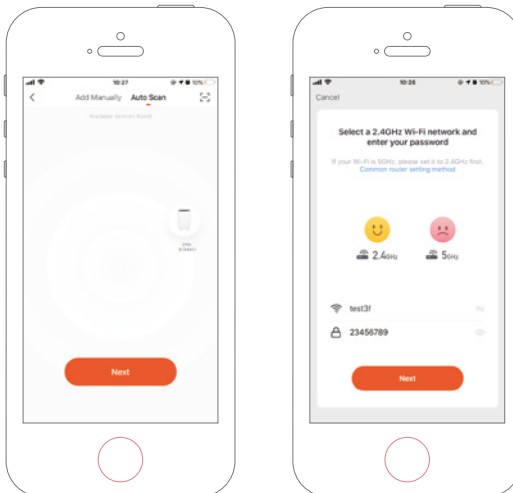
Valitse konfiguroitava laite ohjeiden mukaan ja kirjoita sitten WiFi-salasana.

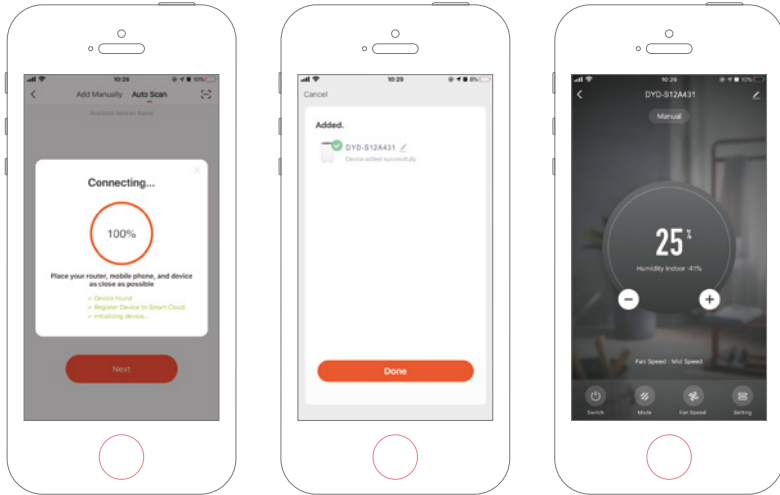

### Vaihe kolme

Aseta kosteudenpoistaja sovelluksella, kun olet saanut verkkoyhteyden.



### Laitteen lisääminen manuaalisesti

#### Vaihe yksi

Napauta kotisivulla kohtaa Lisää laite, tai siirry Lisää laite -sivulle napsauttamalla kohtaa + oikeassa yläkulmassa.

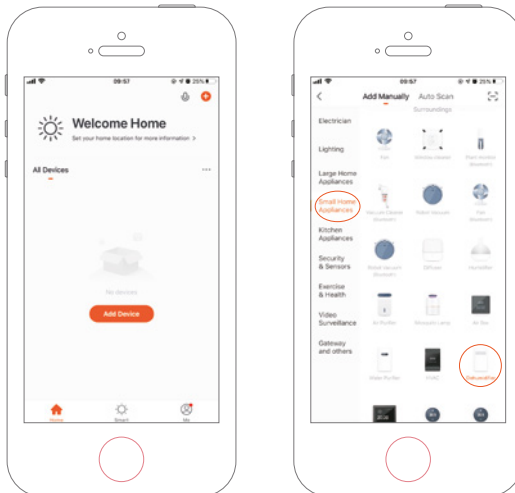

**Vaihe kaksi**

Varmista, että merkivalo vilkkuu nopeasti ja kirjoita WiFi-salasana.

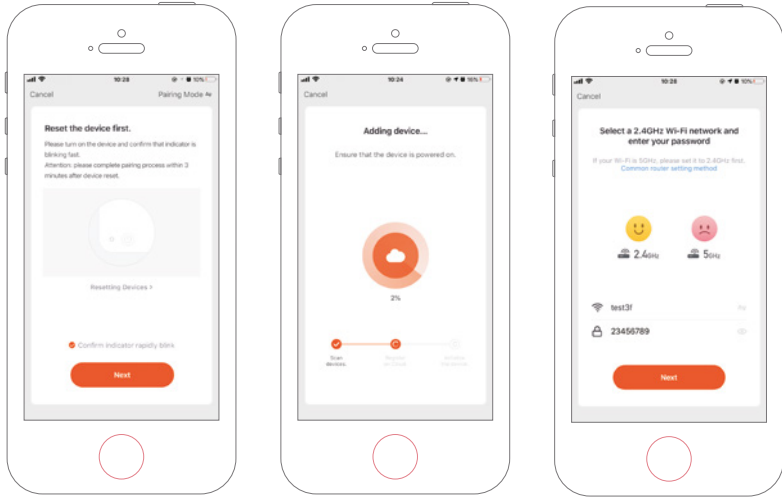
**Vaihe kolme**

Kun olet saanut verkkoyhteyden, voit asettaa kosteudenpoistajan sovelluksella.

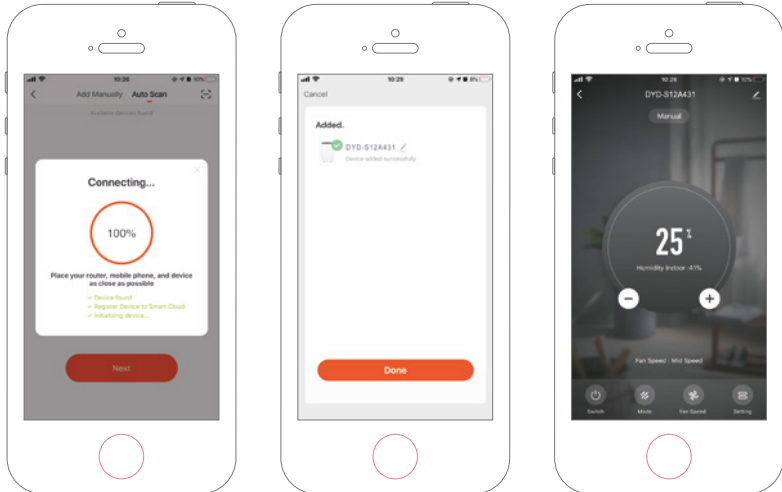

## 12. Huolto

Jos sinulla on kysyttävää tai tarvitset lisätietoja, voit vapaasti soittaa

**asiakaspalveluumme, p. + 45 6916 3200**

Jos tarvitset palvelua tai jos haluat tehdä takuuvaatimuksen, sinun on luotava palvelupyynnö suoraan tukijärjestelmäämme. Siirry kotisivun kohtaan TUKI.

## 13. Takuu

### Rajoitettu takuu

Takaamme, että missään laitteen osassa ei ole materiaali- tai valmistusvikoja kahden vuoden ajan ostopäivästä. Kompressorilla on 6 vuoden takuu ostopäivästä. Takuu kattaa vain sellaiset materiaali- tai valmistusviat, jotka estävät tuotteen asentamisen tai käytön normaalilla tavalla. Vialliset osat vaihdetaan tai korjataan.

Takuu ei kata kuljetusvaurioita, muuta kuin tarkoitettua käyttöä, virheellisen kokoonpanon tai virheellisen käytön aiheuttamia vahinkoja, törmäyksen tai muun virheen aiheuttamia vahinkoja tai vääränlaista varastointia.

Takuu mitätöityy, jos käyttäjä muokkaa tuotetta.

Takuu ei kata tuotteeseen liittyviä vahinkoja, omaisuusvahinkoja eikä yleisiä operatiivisia menetyksiä.

Valmistajan vastuu ei voi ylittää viallisten osien korjausta tai korvaamista, eikä se kata työvoimakustannuksia viallisen osan poistamisesta ja uudelleenasettamisesta, kuljetuskustannuksia huoltokeskukseen ja sieltä pois eikä mitään muita korjauksen tekemiseen tarvittavia materiaaleja.

### **Tämä takuu ei kata vikoja tai toimintahäiriöitä, jotka aiheutuvat seuraavista asioista:**

- Jos laitetta ei asenneta, käytetä tai ylläpidetä laitteen mukana toimitetun käyttöoppaan mukaisesti.
- Laitteen jokin asennustyö.
- Väärinkäyttö, muuttaminen, onnettomuus, tulipalo, tulva, salamanisku, jyrjsijät, hyönteiset, huolimattomuus tai odottamattomat tapahtumat.
- Muiden kuin valmistajan hyväksymien osien tai tarvikkeiden käyttäminen tuotteessa.

### Vastuun rajoitukset

Tämä on ainoa valmistajan myöntämä takuu. Kukaan ei ole valtuutettu tekemään muita takuita puolestamme.

Tämä takuu korvaa kaikki muut ilmaiset tai epäsuorat takuut, mukaan lukien, mutta ei niihin rajoittuen, kaikki oletukset tiettyyn tarkoitukseen sopivuudesta ja myytävyydestä. Kieltäydymme nimenomaisesti kaikesta vastuusta välillisistä, satunnaisista tai epäsuorista vahingoista, jotka johtuvat nimenomaisen tai epäsuoran takuun rikkomisesta.

Tämä takuu antaa ostajalle tiettyjä lakisääteisiä oikeuksia, jotka voivat vaihdella maittain.

### **Valitukset**

Takuuvaateissa on esitettävä voimassa oleva ostokuitti. Lue takuuvaatimusten tekemisestä PALVELU-osiosta.



Les bruksanvisningen før bruk, se den tilsvarende delen av denne brukerveiledningen.



Resirkuler uønskede materialer i stedet for å kaste dem. Alle apparater og emballasje må sorteres og leveres til en regional gjenvinningsstasjon og behandles på en miljøvennlig måte.



Produktet er i samsvar med gjeldende EU-direktiver og andre bestemmelser.



R290 kjølemedium

Denne enheten bruker et brennbart kjølemedium. Hvis kjølemedium lekker og kommer i kontakt med ild eller varmelement, skaper det skadelig gass og det er fare for brann.

## Innholdsfortegnelse

1. Sikkerhetsinstruksjoner .....	64
2. Deleliste .....	66
3. Før bruk .....	68
4. Kontinuerlig drenering .....	68
5. Driftsinstruksjer.....	69
6. Rengjøring .....	75
7. Oppbevaring .....	76
8. Feilkoder i displayet.....	76
9. Feilsøking .....	77
10. Tekniske spesifikasjoner .....	78
11. Bruksanvisning for smart-tilkobling.....	78
12. Service.....	82
13. Garanti .....	82

## 1. Sikkerhetsinstruksjoner

### Advarsel

Dette apparatet er kun beregnet for bruk innendørs i private hjem. Enhver annen bruk anbefales ikke av produsenten og kan forårsake brann, elektrisk støt eller annen personskade eller ødeleggelse.





**Advarsler**



**Må ikke berøres med våte hender**



**Advarsel**

## Strømledning

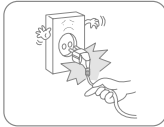

Ikke koble strømledningen fra stikkontakten.

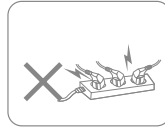

Ikke koble apparatet til en overbelastet skjøteledning.



Av sikkerhetsmessige årsaker må det ikke plasseres tunge gjenstander på strømledningen.

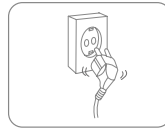

Ikke bruk apparatet hvis strømledningen ikke kan festes ordentlig i stikkontakten.



Ikke prøv å skifte ut strømledningen. Kontakt autorisert serviceverksted for reparasjon.



Ikke ta på støpselet med våte hender, da det kan føre til elektrisk støt.

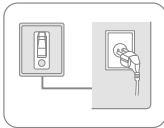

Stikkontakten må være jordet og ordentlig festet.

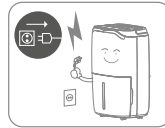

Trekk ut støpselet ved tordenvær.

## Plassering



Ikke plasser brennbare og eksplosive gjenstander i nærheten av apparatet, da det kan føre til brann.



Plasser apparatet på en stabil, flat overflate.

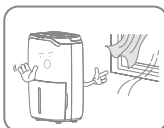

Ikke bruk apparatet på steder med trekk.

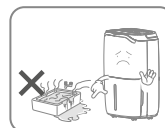

Ikke bruk apparatet i svømmebasseng eller lignende anlegg, da det medfører sikkerhetsrisiko.

## Under bruk



Slå av strømmen og trekk ut strømledningen før du flytter apparatet.



Ikke hell vann i apparatet, da det kan føre til funksjonsfeil.



Barn bør være under tilsyn for å sikre at de ikke leker med apparatet.



Ikke plasser tunge gjenstander på apparatet, da det kan føre til funksjonsfeil.



Apparatet må ikke veltes eller utsettes for slag eller støt, for å unngå funksjonsfeil.



Apparatet må ikke tildekkes når det er i bruk.



Ikke legg hendene på luftuttaket, for å unngå skader eller funksjonsfeil.

## 2. Deleliste

### Komponenter

1. Installert HEPA-filter
2. Trefarget lys som indikerer luftfuktighet
3. Kontrollpanel
4. Frontdeksel
5. Håndtak
6. Ventilasjonsåpning
7. Vanntank
8. Strømledning
9. Svinghjul
10. Feste til strømledningen
11. Dreneringsutløp
12. Luftinntaksrist

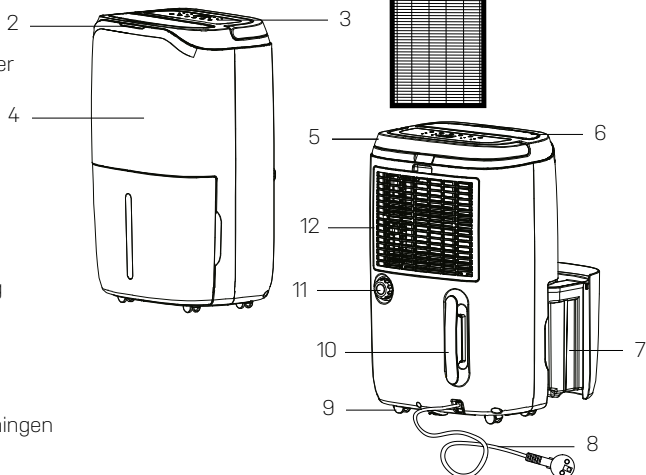

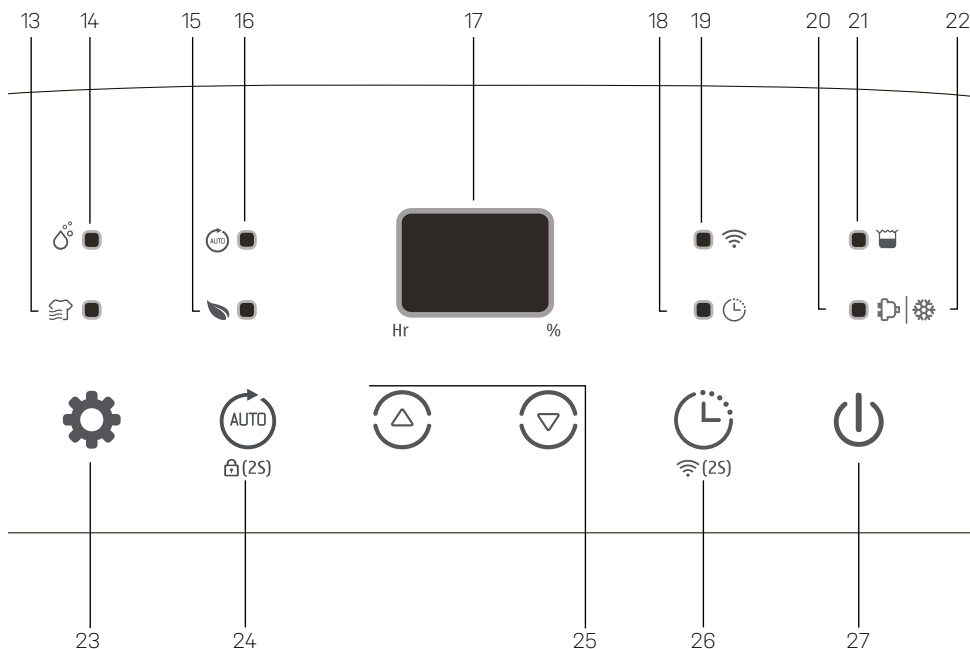

### **Kontrollpanel**

- 13. Klestørkings-indikator
- 14. Manuell avfuktings-indikator
- 15. Luftrensings-indikator

- 16. Indikator for automatisk avfukting
- 17. Luftfuktighetsnivå
- 18. Timer-knapp
- 19. WiFi-indikator
- 20. Indikator for drift
- 21. Indikator for full tank

- 22. Avrimingsindikator
- 23. Av / på-knapp
- 24. Timer-knapp
- 25. Knapp for justering opp og ned
- 26. Auto-knapp / knapp for barnesikring
- 27. Modusknapp

### **Drenering**

- 28. Propp til dreneringsutløp
- 29. Dreneringsrør

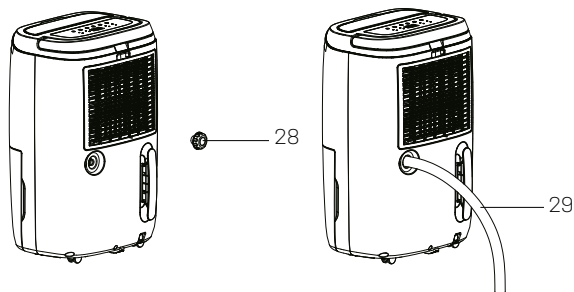

### 3. Før drift

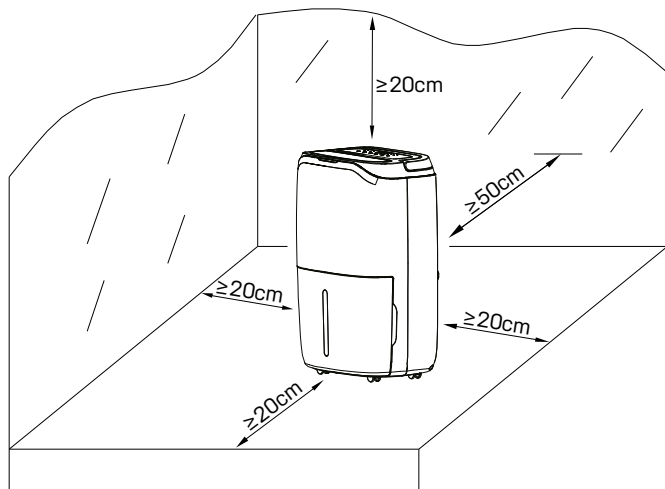

- Plasser avfukteren stående på et stabilt og flatt underlag.
- Sørg for at avfukteren står minst 50 cm fra vegger eller møbler.
- Strømtilførselen skal tilsvare verdien på merkeplaten, og stikkontakten må være jordet.
- Påse at tanken er riktig montert. Hvis den er full eller ikke montert, vil lyset som varsler om full tank lyse og luftavfukteren stopper.

### 4. Kontinuerlig drenering

Vanligvis vil vannet samles i tanken. Hvis du foretrekker kontinuerlig drenering, må du gjennomføre de nødvendige trinnene (se avsnitt 2, «Deleliste»).

- a. Monter dreneringsslangen (19 mm innvendig diameter) til dreneringsutløpet.
- b. Sett på plass vannbeholderen igjen.



Sørg for at det er fall i slangen, og at den ikke er blokkert eller brettet.

---

## 5. Driftsinstrukser



Ønsket innstilling vil bli bekreftet 3 sek etter utføring.

Et trefarget lys vil indikere omgivende luftfuktighet:

Rødt lys: RF %  $\geq$  65 % // Grønt lys: 55 %  $\leq$  RF %  $\leq$  65 % // Gult lys: RF %  $<$ 55 %.

### Slå på enheten / Slå av enheten (På/av-knapp)

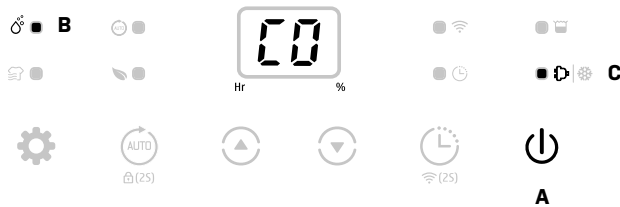

Koble til strømforsyningen og trykk én gang på på/av-knappen (A) for å slå på enheten. Som standard kjører enheten på manuell kontinuerlig avfukking (B) med lav vifte-hastighet. Driftsindikatoren vil lyse (C).



Trykk på på/av-knappen for å slå av enheten. Når den stopper, vil viften gå i noen sekunder for å kjøle ned enheten.

### Funksjon for å automatisk slå av enheten (Timer-knapp)

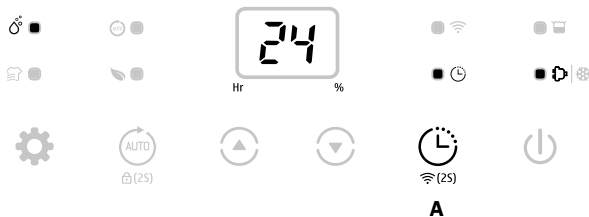

Trykk på timer-knappen (A) for å velge ønsket antall timer, 00–24–00, for automatisk avstenging (veksler for hvert trykk).



Innstillingen for automatisk avstengning slås av hvis du trykker to ganger på timer-knappen innen fem sekunder.

Automatisk avstengning slås av hvis enheten slås av og på igjen.

### Fuktighetsinnstilling (Knapper opp/ned)

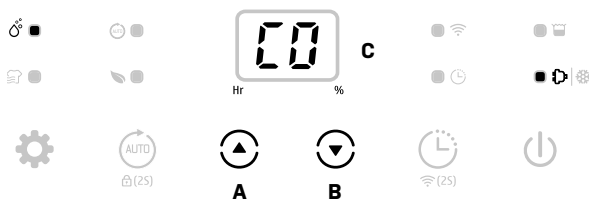

Trykk på knappen for fuktighetsinnstilling (A eller B) for å velge ønsket luftfuktighet – CO – 30 % – 35 % – 40 % – 45 % – 50 % – 55 % – 60 % – 65 % – 70 % – 75 % – 80 % – CO. CO betyr kontinuerlig avfukning uavhengig av luftfuktigheten.



Displayet C viser faktisk luftfuktighet i rommet. Ved å trykke på A eller B vises hva enheten er satt til å avfukte.

### Automatisk avfuktingsfunksjon (Auto-knapp)



Trykk på auto-knappen (A) for å velge Automatisk avfuktingsmodus, enheten kjører automatisk i samsvar med omgivende luftfuktighet som er oppdaget nedenfor:

Omgivende RF % oppdaget	Kompressor	Viftehastighetsnivå
RF % > 60 %	I drift	Høy
40 % ≤ RF % ≤ 60 %	I drift	Lav
RF % < 40 %	Stopper drift	Lav



Opp/ned-knappene kan ikke benyttes sammen med funksjonen for automatisk avfukking.

## Multifunksjon (Modus-knapp)

### Klestørkingsmodus

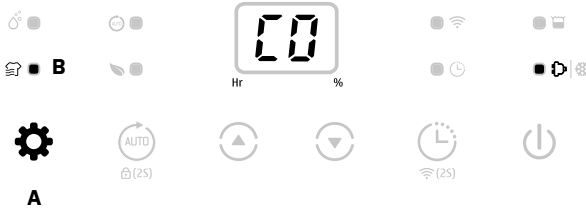

Trykk på modusknappen (A) for å velge klestørkingsmodus (B). Enheten kjører kontinuerlig avfukking med høy viftehastighet i seks timer og slås deretter av automatisk.



Timeren fungerer ikke sammen med klestørkingsmodus.

### Luftrensingsmodus



Trykk på modusknappen (A) for å velge luftrensingsmodus (B). Enheten kjører med viftehastighet uten å avfukte.



Lyset på enheten vil være på, selv om enheten er i luftrensingsmodus. Lyset reflekterer omgivende luftfuktighet. Dermed hjelper den deg med å bestemme om du må bytte til avfuktingsmodus eller om du trenger mer fuktighet.

Lysindikator:

Rødt lys: RF %  $\geq$  65 % // Grønt lys: 55 %  $\leq$  RF %  $\leq$  65 % // Gult lys: RF %  $<$  55 %.

### Manuell modus



Trykk på modusknappen for å velge manuell modus. Enheten kjører som standard kontinuerlig avfuktning (B) med lav viftehastighet.



I manuell modus er alle knappene aktivert for bruk.



### WiFi-funksjon (Timer-knapp – 2 sekunder)



Trykk på timer-knappen (A) i 2 sekunder for å aktivere WiFi-funksjonen og gå inn i nettverksmodus. Under nettverkskonfigurasjonen vil WiFi-indikatoren blinke raskt, og etter at WiFi er tilkoblet vil indikatoren være på (B).



For mer informasjon om WiFi, se «Bruksanvisning for smart-tilkobling».

Når maskinen er i nettverksmodus, trykk på timer-knappen i noen sekunder for å koble fra WiFi-tilkoblingen.

### Barnesikringsfunksjon (Knapp for viftehastighet – to sekunder)



Hold inne auto-knappen i to sekunder for å låse alle knappene, samtidig som det kommer en pipelyd. Gjør det samme for å låse dem opp igjen.



Barnesikringsfunksjonen kan aktiveres i standby og under drift, men den kan ikke aktiveres når vanntanken er full.

### Indikator for avriming ved lav temperatur

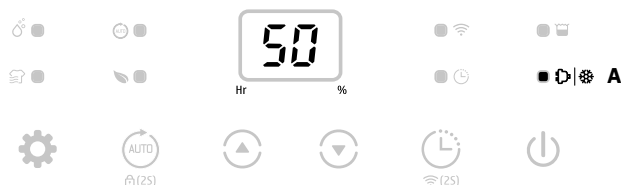

Når omgivelsestemperaturen er for lav, vil avfukteren gå til avrimingsmodus (A) og kjøres med høy viftehastighet uten avfukting.

### Indikator for automatisk avstenging ved full vanntank



Enheten går over til standby når vanntanken er full (A) eller når den ikke er riktig satt inn. Når tanken er tømt eller riktig satt inn, går enheten tilbake til foregående modus.



Ingen knapper er aktive, bortsett fra på/av-knappen.

### Minnefunksjon:

- Når den kobles fra eller strømmen brytes og kobles til igjen, vil avfukteren fortsette med den modusen som var aktiv før strømmen ble brutt. Timer-innstillingen beholdes.
- Trykk på strømknappen for å slå av avfukteren, og trykk deretter på på/av-knappen for å slå den på igjen. Avfukteren bruker modusen som var aktiv før avstengingen. Timer-innstillingen er ikke lenger aktiv.
- Slå av avfukteren og trekk ut strømledningen, koble deretter til strømkabelen og slå på avfukteren igjen. Nå er den tilbakestilt til fabrikkinnstilling.

## 6. Rengjøring

### VIKTIG!

HEPA-filteret må byttes en gang i året. Dette garanterer tilstrekkelig avfuktings- og luftrensende effektivitet.

Når apparatet brukes regelmessig, kan filteret bli tilstoppet av støv og partikler. Derfor bør filteret rengjøres minst annenhver uke. Følg disse trinnene:

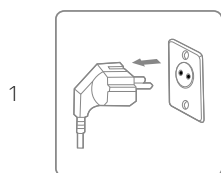

Slå av enheten og trekk ut strømforsyningen før rengjøring.



Rengjør kabinettet med en myk, tørr klut. Hvis enheten er veldig skitten, bruk et mildt vaskemiddel. Tørk av avfukteren med en lett fuktet klut. Spray aldri vann på enheten.

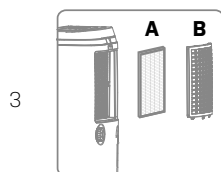

Fjern filterristen (B) og rengjør med en støvsuger eller såpevann ikke varmere enn 40 °C. HEPA-filteret (A) kan ikke rengjøres og må skiftes én gang i året.

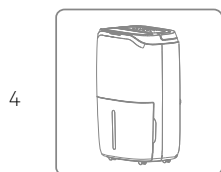

Skyll og tørk filterretristen helt før den monteres på igjen.

## 7. Oppbevaring

Hvis enheten ikke skal benyttes i en lengre periode, gjør du følgende:

1. Koble fra enheten.
2. Rengjør luftfilteret med en støvsuger.
3. Forsikre deg om at enheten er i perfekt stand, slik at den er trygg å bruke igjen etter en lang lagringsperiode.
4. Oppbevar enheten i passende emballasje.
5. Oppbevar enheten på et støvfritt sted og ikke i direkte sollys. Det anbefales å dekke den med et stykke plast.

## 8. Feilkoder i displayet

Kontakt forhandleren hvis noen av disse feilkodene vises.

Nr.	Kode	Feil	Display	Observasjon
1	E1	Feil i temperatursensor	Blinker hvert 30. sekund	Avfukter fungerer normalt.
2	E2	Feil i luftfuktighets-sensor	Blinker hvert 30. sekund	Avfukter fungerer normalt, men kan ikke stille inn luftfuktigheten.
3	L3	Temperaturen på luftinntaket er for høy $\geq 42$ °C	L3 blinker langsomt	Kompressoren slutter å fungere, viften fungerer på lav hastighet. Hvis avfukterens temperatur synker under 40 °C, vil avfukteren begynne å fungere normalt.
5	L4	Temperaturen på luftinntaket er for lav $\leq 0$ °C	L4 blinker langsomt	Kompressoren slutter å fungere, viften fungerer på lav hastighet. Hvis avfukterens temperatur øker over 2 °C, vil avfukteren begynne å fungere normalt.

## 9. Feilsøking

Kontroller følgende før du kontakter teknisk brukerstøtte.

PROBLEM	MULIG ÅRSAK	LØSNING
Enheten fungerer ikke	Strømmen er ikke tilkoblet.	Sett støpselet i stikkontakten
	Vannbeholderen er full	Tøm tanken
	Tanken er ikke satt inn på riktig måte	Sett inn tanken på nytt
For lav vannfjerningskapasitet	Driftstiden er for kort	Vær tålmodig og vent
	For lav omgivelsestemperatur eller luftfuktighet	Det er normalt at enheten ikke fjerner fuktigheten under disse forholdene
Enheten fungerer, men er ikke effektiv nok	Rommet er for stort	Vi anbefaler at du bruker en avfukter med større kapasitet
	Det er for mye ventilasjon	Reduser ventilasjonen (for eksempel ved å lukke vinduer og dører)
	Luftfilteret er tilstoppet	Rengjør luftfilterristen eller bytt HEPA-filter
	Innstilt luftfuktighet er høyere enn omgivelsesfuktigheten	Still luftfuktigheten lavere enn omgivelsesfuktigheten
Avfukteren blåser ut varm luft	Den tørkede luften går over varmespoler før den blåses inn i rommet igjen – som et ledd i avfuktingen	Dette er normalt, en avfukter er ikke en luftkjøler
Displayet viser ikke innstilt luftfuktighet	Skjermen viser den relative luftfuktigheten i rommet, ikke den innstilte luftfuktigheten	Trykk en gang på knappen for luftfuktighet for å vise innstilt luftfuktighet
Vann på gulvet	Det er vann i tanken, og enheten er vinklet for mye	Vær forsiktig når du flytter tanken
Avfukteren bråker	Luftfilteret er tett, eller enheten står på ujevnt underlag	Rengjør filteret, eller plasser enheten på flatt underlag

### VIKTIG!

Ikke prøv å reparere avfukteren selv, for å unngå risiko.

## 10. Tekniske spesifikasjoner

<b>Modell Carl, varenr.</b>	<b>2506</b>
Maks arbeidsområde, m <sup>2</sup>	120
Anbefalt arbeidsområde, m <sup>2</sup>	2-85
WiFi	Ja
Filter	HEPA
Tidsur t	1 - 24
Temperatur i luften ved drift, °C	5 ~ 35
Avfukningskapasitet, l/dag (Luft 30 °C, RF 80 %)	25
Avfukningskapasitet, l/dag (Luft 27 °C, RF 60 %)	15
Strømforbruk (luft 35 °C, RF 80 %)	400
Strømforbruk (Luft 27 °C, RF 60 %)	280
Nominell effekt, kW (Luft 30 °C, RF 80 %)	0,11 ~ 0,73
Merkestrøm, A (Luft 35 °C, RF 80 %)	1,80
Merkestrøm, A (Luft 27 °C, RF 60 %)	1,30
Strømtilførsel V/Hz	220V-240/50
Lydnivå, dB (A)	46
Luftstrøm, m <sup>3</sup> /t	180
Tankvolum, L	6,5
Kjølemedium, kg	0,08
Kjølemedium	R290
Kompressor	Rotary
Dimensjon, (B x D x H) mm	360 x 285 x 564
Dreneringsslange diameter mm	19
Nettovekt	14,6

Disse tekniske dataene er kun ment som referanse. Vi forbeholder oss retten til å endre dem uten forvarsel.

## 11. Bruksanvisning for smart-tilkobling

### Koble til enheten via appen

Søk i en app-butikk etter «TuyaSmart» eller skann følgende QR-kode for å laste ned appen.



## Steg 1

Sørg for at telefonen er koblet til WiFi-nettverket hjemme og slå på Bluetooth-enheten. Trykk deretter på +-tegnet øverst til høyre på hjemmesiden for å legge til enheten.

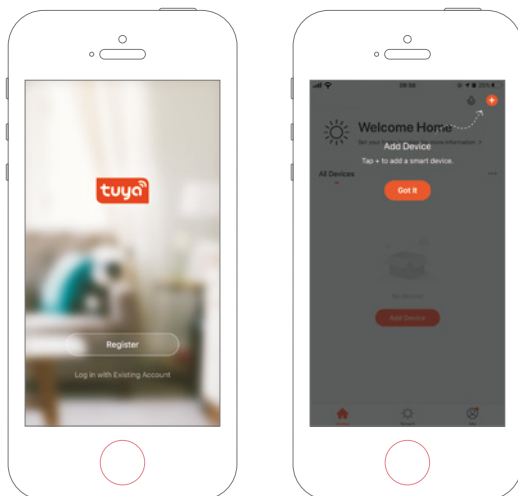

## Steg 2

Følg anvisningen for å velge enheten som skal konfigureres. Tast så inn WiFi-passordet.

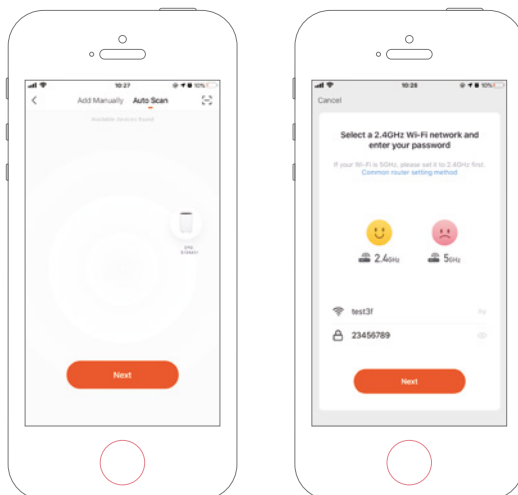

### Steg 3

Ferdigstill tilkoblingen for å stille inn avfukteren med appen.

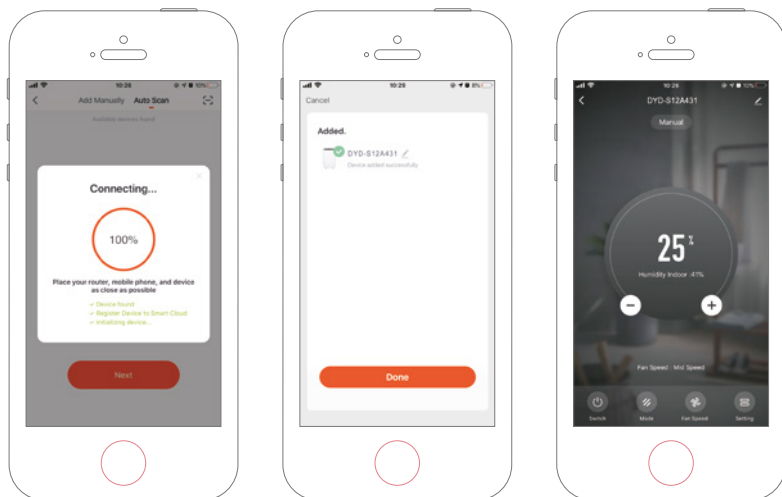

### Legg til enheten manuelt

#### Steg 1

Klikk på «Legg til enhet» på hjemmesiden eller +-tegnet øverst i høyre hjørne for å gå til «Legg til enhet»-siden.

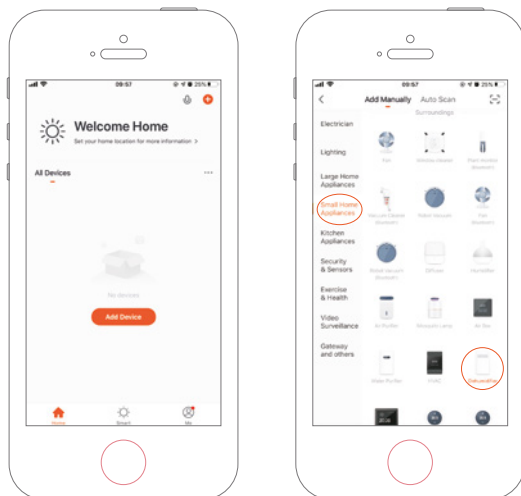



## Steg 2

Bekreft at indikatoren blinker raskt og tast inn WiFi-passordet.

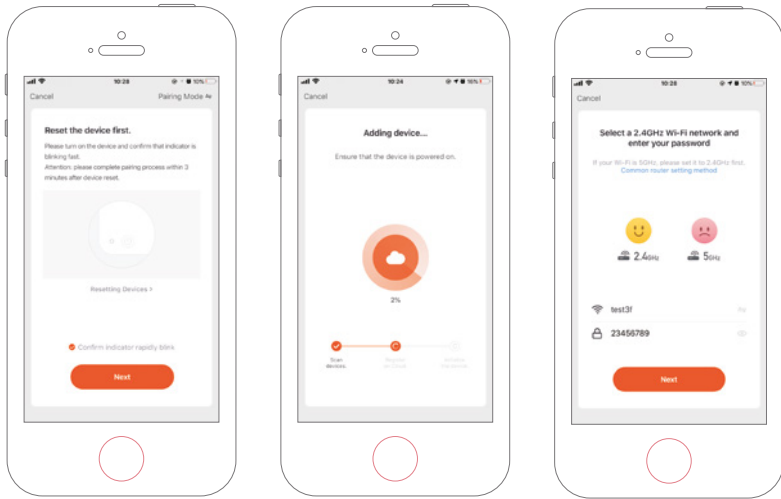

## Steg 3

Ferdigstill tilkoblingen for å stille inn avfukteren med appen.

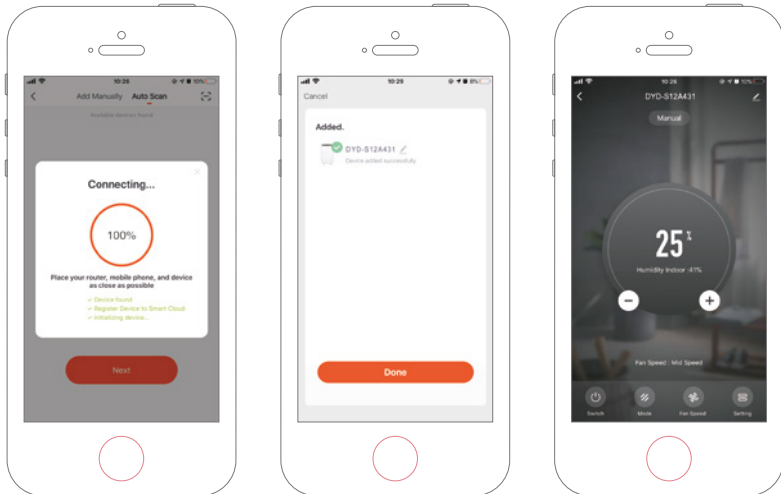

## 12. Service

Hvis du har spørsmål eller trenger mer informasjon, kan du ringe

**kundeservice på telefon +45 6916 3200**

Hvis du trenger service eller har en garantihenvendelse, må du opprette en sak i brukerstøttesystemet vårt. Gå til SUPPORT på nettstedet vårt.

## 13. Garanti

### Begrenset garanti

Vi gir to års garanti mot material- og produksjonsfeil fra kjøpsdato. Kompressoren har seks års garanti fra kjøpsdatoen. Garantien dekker bare produksjonsfeil som fører til at produktet ikke kan monteres eller brukes på vanlig måte. Defekte deler vil bli erstattet eller reparert.

Garantien dekker ikke transportskader, annen bruk enn det som er tiltenkt, skader som skyldes feil montering eller feil bruk, skader som skyldes støt eller andre feil, eller feil oppbevaring.

Garantien gjelder ikke hvis brukeren modifierer produktet.

Garantien dekker ikke produktrelaterte skader, materielle skader eller tapt omsetning.

Produsenten kan ikke holdes ansvarlig for beløp som overstiger kostnaden knyttet til å bytte defekte deler, og garantien dekker ikke kostnader knyttet til å fjerne eller installere den defekte delen, transport til og fra verksted og andre materialer som trengs for å utføre reparasjonen.

### **Garantien dekker ikke feil eller problemer som skyldes følgende:**

- Hvis enheten ikke er installert, betjent eller vedlikeholdt i samsvar med bruksanvisningen som fulgte med enheten.
- Installasjon av enheten.
- Misbruk, endring, ulykker, brann, flom, lynnedslag, gnagere, insekter, uaktsomhet eller uforutsette hendelser.
- Bruk av uautoriserte deler eller tilbehør.

### **Ansvarsbegrensning**

Dette er den eneste garantien produsenten gir. Ingen kan utstede andre garantier på vegne av oss.

Denne garantien erstatter alle andre garantier, inkludert, men ikke begrenset til, underforståtte garantier om egnethet for bestemte formål og salgbarhet. Vi fraskriver oss uttrykkelig ethvert ansvar for følgeskader, tilfeldige, indirekte eller følgeskader som følge av brudd på de uttrykkelige eller underforståtte garantiene.

Denne garantien gir deg juridiske rettigheter som kan variere fra land til land.

**Klager**

Ved garantikrav må du fremvise gyldig kvittering. Les om å stille garantikrav i SERVICE-delen.



Read the user manual before use, refer to the corresponding section of these user instructions.



Recycle unwanted materials instead of disposing of them. All appliances and packages must be sorted and delivered to a regional recycling centre and processed in an environmentally friendly manner.



The product complies with the applicable EU directives and other provisions.



**R290 Refrigerant**

This device uses a flammable refrigerant. If refrigerant leaks and comes into contact with a fire or heating element, it creates harmful gas and there is a risk of fire.

## Table of contents

1. Safety instructions .....	60
2. Parts list .....	62
3. Before operation .....	64
4. Continuous Drainage .....	64
5. Operation Instructions .....	65
6. Cleaning .....	70
7. Storage .....	71
8. Display Error Codes .....	71
9. Troubleshooting .....	72
10. Technical specifications .....	73
11. Smart Connection Operation Guide .....	73
12. Service .....	77
13. Warranty .....	77

## 1. Safety instructions

### Warning

This appliance is intended for indoor use only in private homes. Any other use is not recommended by the manufacturer and may cause fire, electric shock, or other personal injury or damage.



**Warnings**



**Wet hands are not allowed**



**Warning**

## Power cord

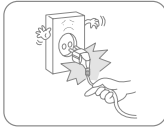

Do not try to unplug the power cord from the wall socket.

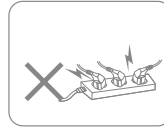

Do not connect the appliance to an overloaded extension lead.



Do not place heavy objects on the power cord in order to avoid safety risks.

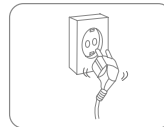

Do not use the appliance if the power cord cannot be securely fastened in the plug socket.



Do not attempt to replace the power cord, contact the authorised service workshop for repair.



Do not touch the plug with wet hands in order to avoid electric shock.

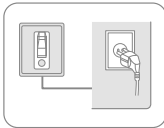

The socket must be grounded and properly secured.

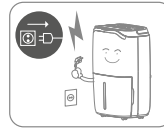

Unplug it during lightning storms.

## Location



Do not place flammable and explosive objects around the appliance in order to avoid fire.



Place the appliance on a stable, flat surface.

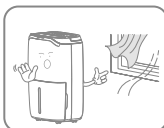

Do not use the appliance in locations with a draught.

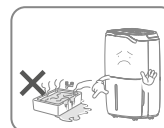

Do not use the appliance in swimming pool or similar facilities in order to avoid safety hazard.

**During use**

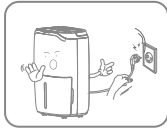

Turn off the power and unplug the power cord before moving the device.



Do not pour water into the appliance in order to avoid malfunction.



Children should be supervised to ensure that they do not play with the appliance.



Do not place heavy objects on the appliance in order to avoid malfunction.



The apparatus must not be knocked over or subjected to impact or shock in order to avoid malfunction.

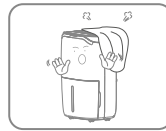

The appliance must not be covered when in use.



Do not place your hands on the air outlet in order to avoid damage or malfunction.

**2. Parts list**

**Components**

1. Installed HEPA filter
2. Tri-color Humidity Light
3. Control Panel
4. Front Cover
5. Handle
6. Air Outlet
7. Water Tank
8. Power Cord
9. Castors
10. Power Cord Bracket
11. Drainage Outlet
12. Air Inlet Grill

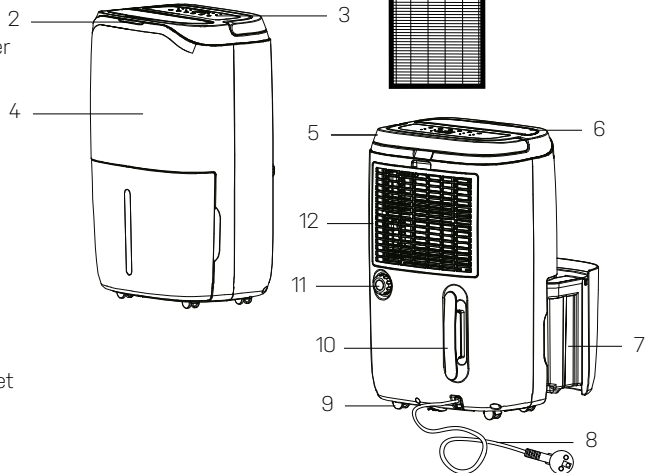

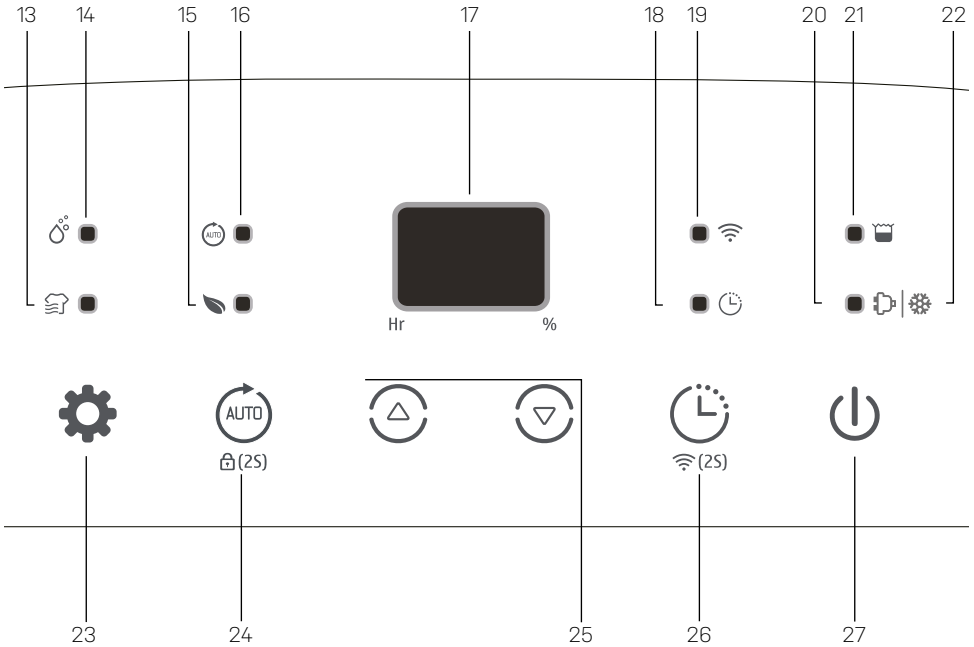

### Control Panel

- 13. Laundry Drying Indicator
- 14. Manual Dehumidifying Indicator
- 15. Air Purifying Indicator

- 16. Auto dehumidifying Indicator
- 17. Humidity Level
- 18. Timer Button
- 19. WiFi Indicator
- 20. Work Indicator
- 21. Full Tank Indicator

- 22. Defrost Indicator
- 23. On/Off Button
- 24. Timer Button
- 25. Up and Down Button
- 26. Auto Button/Child Lock Button
- 27. Mode Button

### Drainage

- 28. Drainage Outlet Plug
- 29. Drainage Pipe

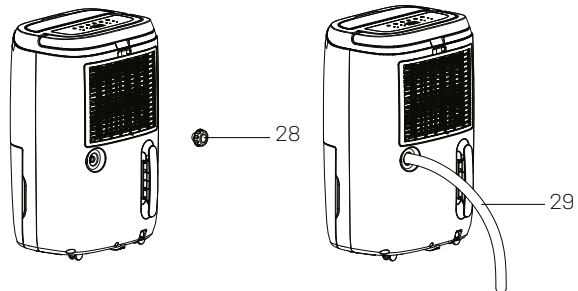

### 3. Before operation

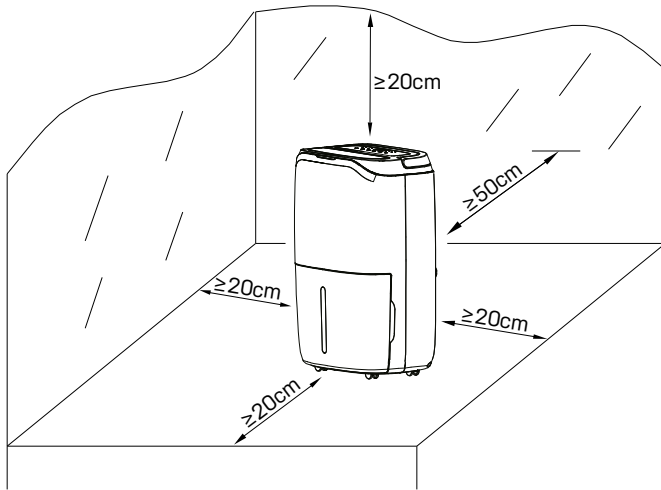

- Place the dehumidifier in an upright position on a stable, flat surface.
- Ensure the dehumidifier is at a safe distance at least 50 cm away from a wall or furniture.
- Supply power should be in correspondence with the value on the nameplate, power outlet needs to be grounded.
- Ensure the tank is correctly fitted, if the tank is full or not in place, the tank full light comes on and the dehumidifier will stop working.

### 4. Continuous Drainage

In general, water will be collected by tank, if you want continuous drainage, please do steps as follows (refer to section 2 "Part List")

- Insert the drainage pipe with 19mm inner diameter through the drainage outlet.
- Put the water tank back in place.



Please always make sure the pipe is going downhill, and is not blocked or kinked.



## 5. Operation Instructions



Desired setting will be confirmed 3s after the operation.

Tri-color light will reflect the environment humidity:

Red light: RH%  $\geq$  65% // Green light: 55%  $\leq$  RH%  $\leq$  65% // Yellow light: RH% < 55%.

### Switch On / Switch Off The Unit [ Power button ]



Connect to the power supply and press the power button (A) once to turn on the unit. By default the unit runs on manual continuous dehumidifying (B) with low fan speed. The working indicator will be on (C).



Press the power button to turn off the unit, it will stop working, fan will work for some seconds to blow out the hot air inside the unit.

### Auto Shut-off Timer Function [ Timer button ]

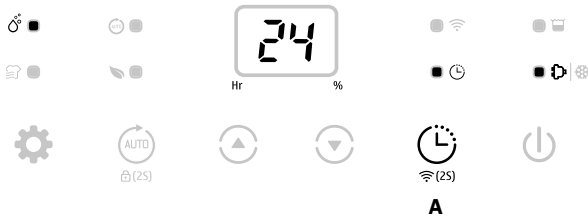

Press the timer button (A) to select your preferred timer hour from 00-24-00 for automatic shut off setting by each press.



Auto timer off setting will be cancelled if the timer button is pressed 2 times in 5 seconds.

Auto timer off setting will be cancelled if the unit is switched off and switch on again.

### Humidity Setting [ Up and Down buttons ]

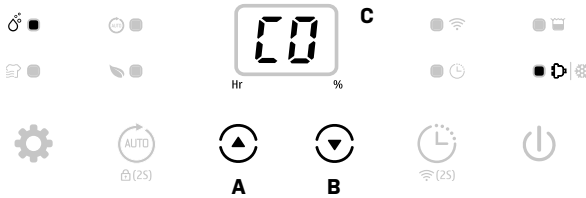

Press the humidity setting buttons (A or B) to select your preferred humidity from CO-30%-35%-40%-45%-50%-55%-60%-65%-70%-75%-80%-CO. CO means continuous dehumidifying regardless of ambient humidity.



The display C shows actual humidity in the room. Pressing A or B shows what the unit is set to dehumidify.

### Auto Dehumidifying Function [ Auto button ]

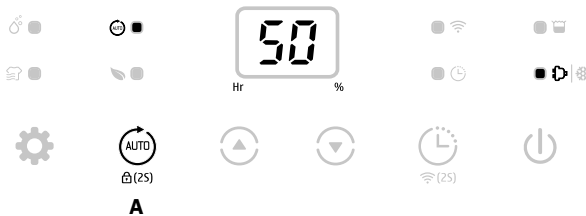

Press the auto button (A) to select the Auto Dehumidifying mode, the unit runs automatically accordance to the ambient humidity detected below:

Ambient RH% detected	Compressor	Fan Speed Level
RH% > 60%	Working	High
40% ≤ RH% ≤ 60%	Working	Low
RH% < 40%	Stops working	Low



Up/Down buttons cannot be used with auto dehumidifying function

## Multifunction [ Mode button ]

### Laundry Drying Mode



Press the mode button (A) to select Laundry Drying mode (B), the unit runs in continuous dehumidification with high fan speed for 6 hours and then switches off automatically.



The Timer will not work together with the laundry mode.

### Air Purifying Mode

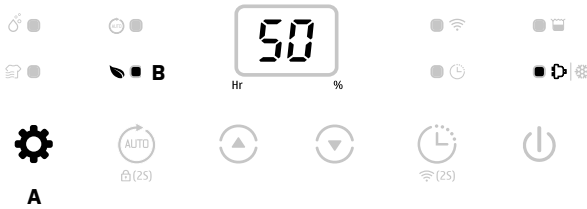

Press the mode button (A) to select Air Purifying mode (B), the unit runs with fan speed without dehumidifying.



The light on the unit will be on, even if the unit is in air purifying mode. The light reflects the environment humidity. Thus, help you decide if you need to change to dehumidifying mode or if you need to humidify.

Light modes:

Red light:  $RH\% \geq 65\%$  // Green light:  $55\% \leq RH\% \leq 65\%$  // Yellow light:  $RH\% < 55\%$ .

### Manual Mode



Press the mode button to select Manual mode, the unit runs by default continuous dehumidifying (B) with low fan speed.



At Manual mode all buttons are enabled to use.

### WiFi Function [ Timer button-2 seconds]



Press the Timer (A) button for 2s to activate WiFi function and enter the network mode, during the network configuration, the WiFi indicator flash quickly, after WiFi connected the indicator is on (B).



Detailed wifi operation, please refer to the manual "Smart Connection Operation Guide".

When the machine is in network mode, press the timer button for some seconds to disconnect the WiFi connection.

### Safety Childlock Function [ Fan Speed button-2 seconds ]



Press the Auto button (A) for 2s to lock all buttons with a beeping sound, the same operation can unlock it.



Safety childlock function can be set at standby mode and working mode but can't be activated when water tank is full.

### Low Temperature Defrost Indicator



When the ambient temperature is too low, the dehumidifier will enter into defrost mode (A), the unit runs with high fan speed without dehumidifying.

### Auto Shut off with Water Tank Full Indicator



The unit will enter into standby mode when the water tank is full (A) or when the water tank is not installed properly. After emptying the tank, or installing the water tank properly, the unit will go on to the previous mode.



Except for the power button, all other buttons are invalid.

---

### Memory Function:

- When unplugged directly or power is cut, then reconnect to the power supply, the dehumidifier will run with the mode prior to the shutdown. The timer setting will be kept.
- Press the power button to switch off the dehumidifier, and then press the power button to switch it back on. The dehumidifier will run with the mode prior to the shutdown. The timer setting will be cancelled.
- Switch off the dehumidifier and unplug the power cord, then reconnect the power supply and switch on the dehumidifier. It will run in factory preset mode.

## 6. Cleaning

### IMPORTANT!

The HEPA filter needs to be replaced once a year. This guarantees sufficient dehumidifying and air purifying efficiency.

When the appliance is used regularly, the filter grill can become clogged with dust and particles. Therefore, the filter grill should be cleaned at least every two weeks. Follow these steps:

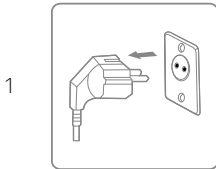

Turn off the unit and unplug it before cleaning.

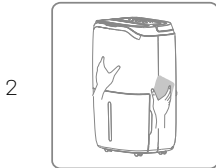

Clean the cabinet with a soft, dry cloth. If the unit is very dirty, use a mild detergent. Wipe the dehumidifier with a slightly damp cloth. Never spray water on the unit.

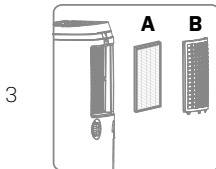

Remove the filter grill (B) and clean with a vacuum cleaner or soapy water no hotter than 40°C. The HEPA (A) cannot be cleaned and needs to be replaced once a year.

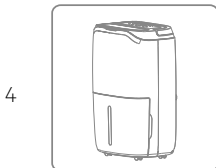

Rinse and dry the filter grill completely before installing back to the device.

## 7. Storage

If the unit will not be used for an extended period, do the following:

1. Unplug the unit.
2. Clean the air filter with a vacuum cleaner.
3. Make sure the device is in perfect condition so that it is safe to use again after a long storage period.
4. Store the unit in appropriate packaging.
5. Store the unit in a dust-free place and out of direct sunlight. It is recommended to cover it with a piece of plastic.

## 8. Display Error Codes

Please contact your local distributor if any of the error codes below appears.

No.	Display code	Error	Display	Observation
1	E1	Temperature sensor error	Flashes every 30 seconds	Dehumidifier works normally.
2	E2	Humidity sensor error	Flashes every 30 seconds	Dehumidifier works normally, but can't set the humidity.
3	L3	Air inlet temperature is too high $\geq 42^{\circ}\text{C}$	Slow flash L3	Compressor stops working, fan works at low fan speed. If the dehumidifier temperature decreases below $40^{\circ}\text{C}$ , the dehumidifier will start working normally.
5	L4	Air inlet temperature is too low $\leq 0^{\circ}\text{C}$	Slow flash L4	Compressor stops working, fan works at low fan speed. If the dehumidifier temperature increases above $2^{\circ}\text{C}$ , the dehumidifier will start working normally.



## 9. Troubleshooting

Before contacting technical Support, check the following.

PROBLEM	POSSIBLE CAUSE	SOLUTION
The device does not work	The power is not connected	Insert the plug into the wall outlet
	The water tank is full	Empty the tank
	The tank has not been replaced correctly	Replace the tank
Water removal capacity is too low	Runtime is too short	Be patient and wait
	Ambient temperature or humidity is too low	It is normal that the device does not dehumidify in these conditions
The device works, but reduces the relative humidity insufficiently	The room is too big	We recommend using a dehumidifier with a greater capacity
	There is too much ventilation	Reduce ventilation (e.g. close windows and shut doors)
	The air filter is clogged	Clean the air filter grill or change the HEPA filter
	Set humidity is higher than the ambient humidity	Set the humidity lower than ambient humidity
Dehumidifier is blowing out warm air	The dried air is passed over heating coils before it is blown into the room as part of the dehumidifying process	This is normal, a dehumidifier is not an air cooler
The display is not showing the humidity set point	The display shows the room relative humidity not the set point	Press the humidity control button once to see the target relative humidity
Water on floor	There is residual water in tank, and the device is lurched too much by moving	Be careful when moving the tank
The dehumidifier is noisy	The air filter is blocked or the device is on an uneven surface	Clean the filter or put the device on a flat surface

---

### IMPORTANT!

Please do not try to repair the dehumidifier by yourself to avoid any risk.

---

## 10. Technical specifications

<b>Model Carl, Item No.</b>	<b>2506</b>
Max working area, m <sup>2</sup>	120
Recommended working area, m <sup>2</sup>	2-85
WiFi	Yes
Filter	HEPA
Timer h	1 - 24
Operating air temperature, °C	5 ~ 35
Dehumidification capacity, l/day (Air 30°C, RH 80% )	25
Dehumidification capacity, l/day (Air 27°C, RH 60% )	15
Power consumption (Air 35°C, RH 80% )	400
Power consumption (Air 27°C, RH 60% )	280
Rated power, kW (Air 30°C, RH 80%)	0.11 ~ 0.73
Rated current, A (Air 35°C, RH 80%)	1.80
Rated current, A (Air 27°C, RH 60%)	1.30
Power supply V, Hz	220V-240/50
Sound level, dB (A)	46
Air flow, m <sup>3</sup> /h	180
Tank volume, L	6.5
Refrigerant. kg	0.08
Refrigerant	R290
Compressor	Rotary
Dimension, (WXDXH) mm	360 x 285 x 564
Drain Hose Diameter mm	19
Net weight	14.5

The above technical data is for reference only. We reserve the right to change them without notice.

## 11. Smart Connection Operation Guide

### APP Binding Device

Search an APP platform for "TuyaSmart" or scan the following QR code to download the APP.



## Step One

Make sure the phone is connected to the WIFI at home, and turn on the Bluetooth device, tap the upper right corner of the home page + to add device.

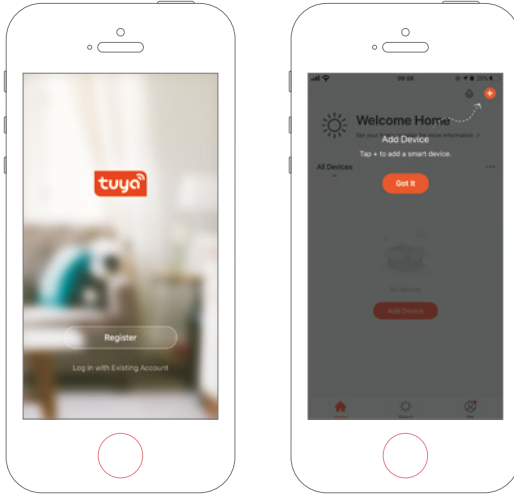

## Step Two

Follow the guide to select the device to be configured, then enter the WiFi password.

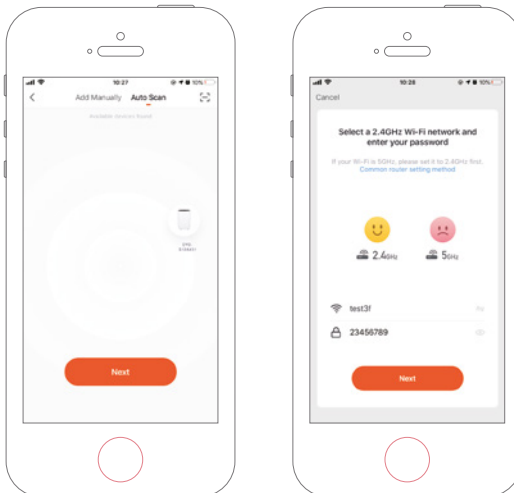

### Step Three

Complete the connection to set the dehumidifier with APP.

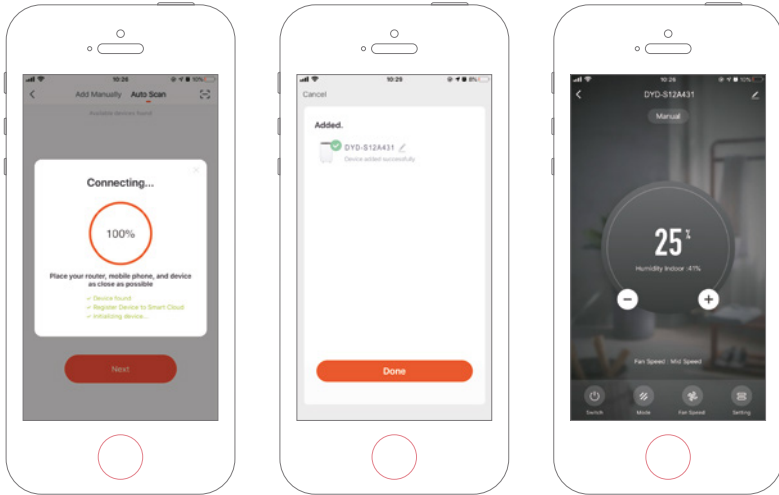

### Adding Device Manually

#### Step One

Tap Add Device on the home page or + in the upper right corner to go to the Add Device page.

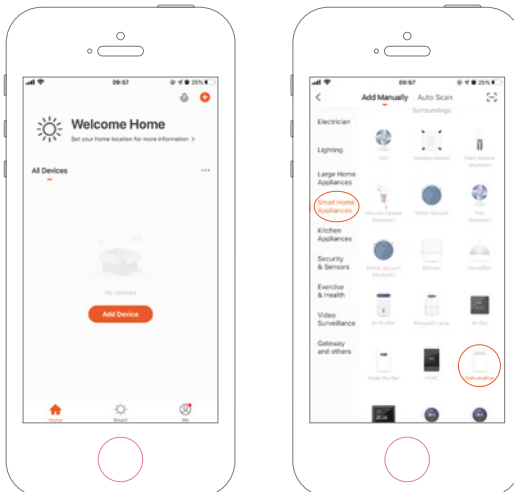

### Step Two

Confirm the indicator rapidly blink and enter the WiFi password.

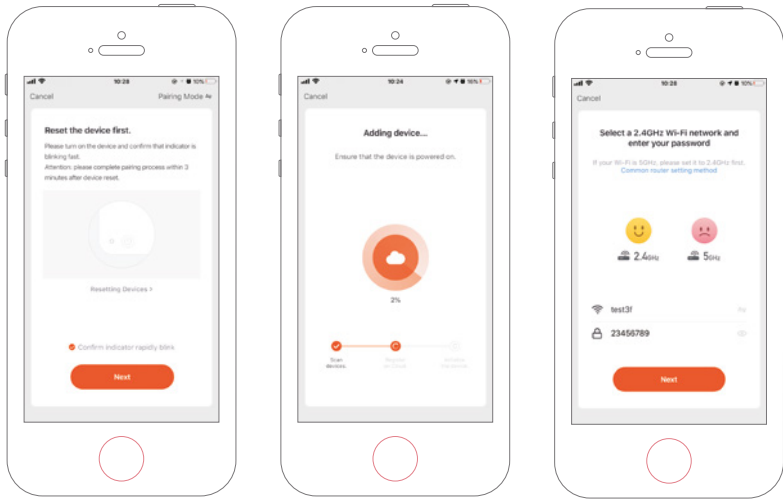

### Step Three

Complete the connection to set the dehumidifier with APP.

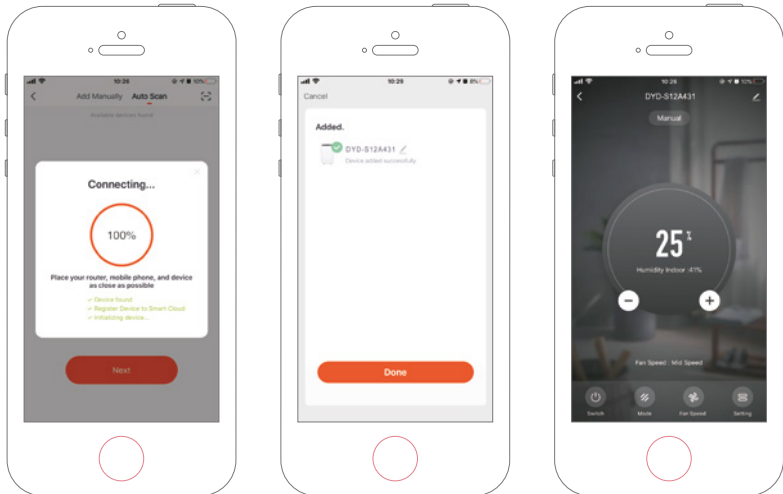

## 12. Service

If you have any questions or need more information, please feel free to call

**Customer service on +45 70 22 68 56**

If you need service or to make a warranty claim, you must create a case directly in our support system. Go to the home page under SUPPORT.

## 13. Warranty

### Limited warranty

We guarantee that all parts are free of defects in materials and workmanship for a period of two years from the date of purchase. The compressor has 6 years of guarantee from the date of purchase. The warranty covers only material or manufacturing defects that prevent the product from being able to be installed or operated in a normal way. Defective parts will be replaced or repaired.

The warranty does not cover transportation damage, any use other than what is intended, damage caused by incorrect assembly or improper use, damage caused by impact or other error, damage caused by frost cracking or by improper storage.

The warranty becomes void if the user modifies the product.

The warranty does not include product-related damage, property damage or general operational loss.

The manufacturer's liability cannot exceed the repair or replacement of defective parts and does not include labour costs to remove and reinstall the defective part, transportation costs to and from the service centre, and all other materials necessary to carry out the repair.

### **This warranty does not cover failure or malfunction as a result of the following:**

- If the unit is not installed, operated or maintained in accordance with the instruction manual supplied with the unit .
- The workmanship of any installation of the unit.
- Misuse, alteration, accident, fire, flood, lightning strike, rodents, insects, negligence or unforeseen events.
- Use of non-factory authorised parts or accessories in conjunction with the product.

### Limitation of liability

This is the only warranty provided by the manufacturer. No one is authorised to make any other warranties on our behalf.

This warranty is in lieu of all other warranties, expressed or implied, including but not limited to any implied warranty of fitness for a particular purpose and saleability. We expressly disclaim any liability for consequential, incidental, indirect, or consequential damages resulting from any breach of the express or implied warranties.

This warranty gives you specific legal rights, which may vary by country.

### **Complaints**

In the event of any warranty claim a valid purchase receipt must be presented. Read about making warranty claims in the SERVICE section.



Lesen Sie vor der Verwendung das Benutzerhandbuch, siehe den entsprechenden Abschnitt dieser Benutzeranweisungen.



Recyceln Sie unerwünschte Materialien, anstatt sie wegzuerwerfen. Alle Geräte und Verpackungen müssen getrennt zu einem örtlichen Recyclingzentrum gebracht und umweltfreundlich entsorgt werden.



Das Produkt entspricht den geltenden EU-Richtlinien sowie anderen Bestimmungen.



**R290 Kältemittel**

Dieses Gerät verwendet ein brennbares Kältemittel. Wenn Kältemittel austritt und mit Feuer oder einem Heizelement in Berührung kommt, entsteht schädliches Gas und es besteht Brandgefahr.

## Inhaltsverzeichnis

1. Sicherheitshinweise .....	104
2. Teileliste .....	106
3. Vor dem Betrieb .....	108
4. Kontinuierliche Entwässerung .....	108
5. Betriebsanleitung .....	109
6. Reinigung .....	115
7. Lagerung .....	116
8. Anzeige der Fehlercodes .....	116
9. Fehlerbehebung .....	117
10. Technische Daten .....	118
11. Bedienungsanleitung für die Smartverbindung .....	118
12. Service .....	122
13. Garantie .....	122

## 1. Sicherheitshinweise

### Warnhinweis

Dieses Gerät ist nur für Innenbereiche in Privathaushalten vorgesehen. Jede andere Verwendung wird vom Hersteller nicht empfohlen und kann Feuer, Stromschlag sowie andere Personenschäden oder Schäden verursachen.





**Warnhinweise**



**Nasse Hände sind nicht erlaubt**



**Warnhinweis**

## Netzkabel



Ziehen Sie das Netzteil nicht am Kabel aus der Steckdose.

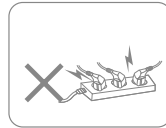

Schließen Sie das Gerät nicht mit einem überlasteten Verlängerungskabel an.



Stellen Sie keine schweren Gegenstände auf das Netzkabel, um Sicherheitsrisiken zu vermeiden.

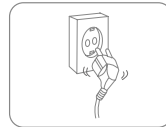

Verwenden Sie das Gerät nicht, wenn das Netzkabel nicht sicher in die Steckdose eingesteckt werden kann.



Versuchen Sie nicht, das Netzkabel zu ersetzen. Wenden Sie sich zur Reparatur an die autorisierte Servicewerkstatt.



Berühren Sie den Stecker nicht mit nassen Händen, um einen Stromschlag zu vermeiden.

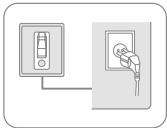

Die Steckdose muss geerdet und ordnungsgemäß gesichert sein.

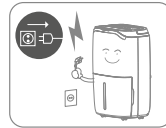

Ziehen Sie bei Gewitter den Stecker aus der Steckdose.

## Aufstellungsort



Positionieren Sie keine brennbaren oder explosiven Objekte am Gerät, um einen Brand zu vermeiden.



Stellen Sie das Gerät auf eine stabile, ebene Oberfläche.

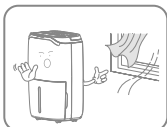

Verwenden Sie das Gerät nicht an Orten mit Zugluft.

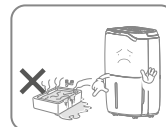

Verwenden Sie das Gerät nicht im Schwimmbaden oder ähnlichen Einrichtungen, um Sicherheitsrisiken zu vermeiden.

## Während des Gebrauchs

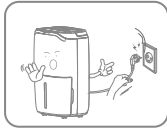

Schalten Sie das Gerät ab und ziehen Sie den Netzstecker, ehe Sie das Gerät bewegen.



Gießen Sie kein Wasser in das Gerät, um Fehlfunktionen zu vermeiden.



Kinder sind zu beaufsichtigen, um sicherzustellen, dass sie nicht mit dem Gerät spielen.



Legen Sie keine schweren Gegenstände auf das Gerät, um Fehlfunktionen zu vermeiden.



Das Gerät darf nicht umgekippt werden und ist vor Stößen und Erschütterungen zu schützen, um Fehlfunktionen zu vermeiden.

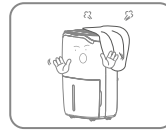

Das Gerät darf während des Betriebs nicht abgedeckt sein.



Legen Sie Ihre Hände nicht auf die Luftaustrittsöffnung, um Schäden oder Fehlfunktionen zu vermeiden.

## 2. Teileliste

### Komponenten

1. Installierter HEPA-Filter
2. Dreifarbige Feuchtigkeitsanzeigeleuchte
3. Bedienfeld
4. Frontabdeckung
5. Griff
6. Luftaustrittsöffnung
7. Wassertank
8. Netzkabel
9. Rollen
10. Netzkabelhalterung
11. Abflussausgang
12. Lufteinlassgitter

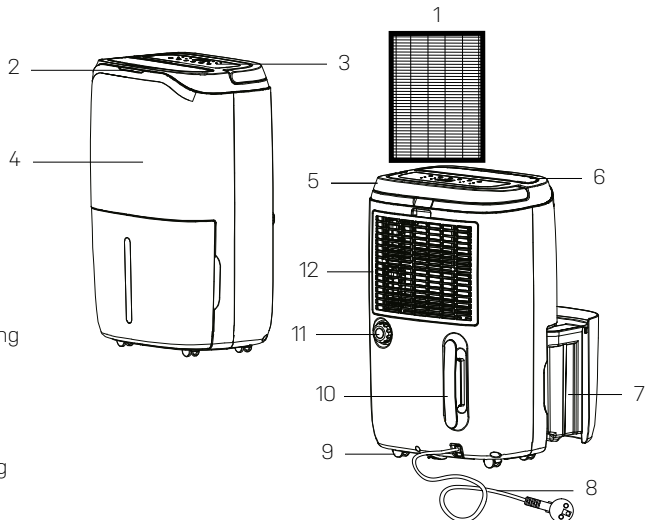

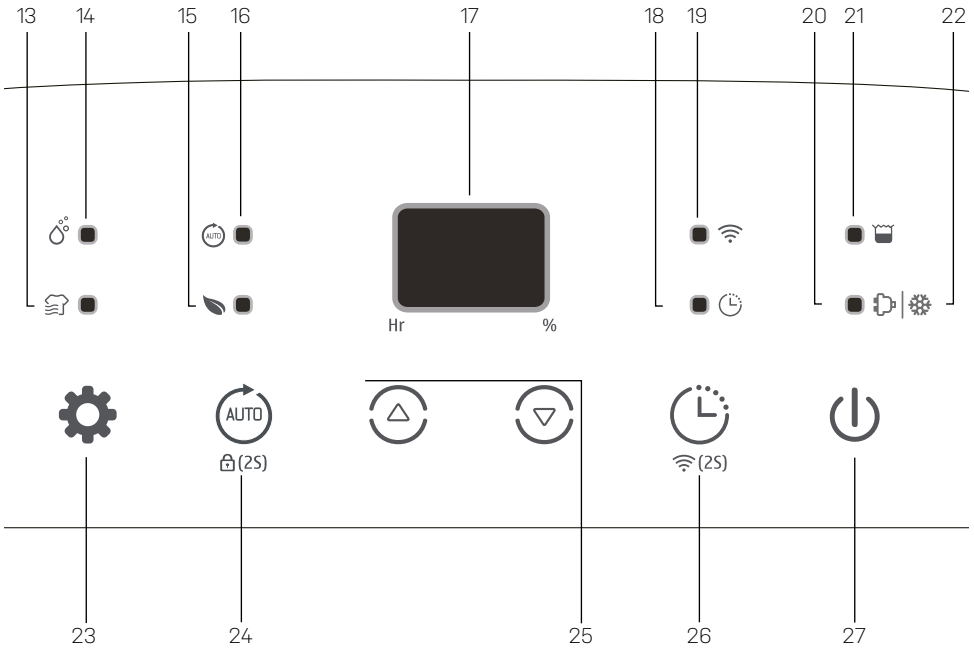

### **Bedienfeld**

- 13. Anzeige für Wäsche trocknung
- 14. Anzeige für Manuelles Entfeuchten
- 15. Anzeige für Luftreinigung

- 16. Anzeige für Automatische Entfeuchtung
- 17. Feuchtigkeitspegel
- 18. Timer-Taste
- 19. WLAN-Anzeige
- 20. Betriebsanzeige
- 21. Anzeige für „Tank voll“

- 22. Abtauanzeige
- 23. Ein-/Aus-Taste
- 24. Timer-Taste
- 25. Aufwärts- und Abwärtstaste
- 26. Auto-Taste/Kindersicherungstaste
- 27. Modus-Taste

### **Entwässerung**

- 28. Verschluss für Abflussausgang
- 29. Abflussrohrrohr

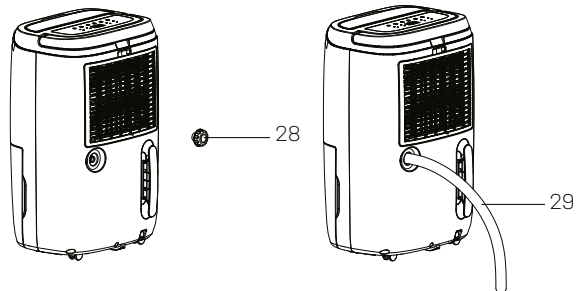

### 3. Vor dem Betrieb

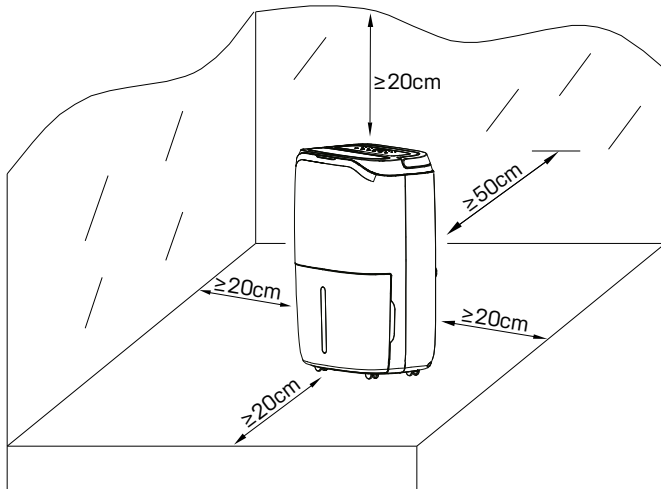

- Stellen Sie den Luftentfeuchter in aufrechter Position auf eine stabile, ebene Oberfläche.
- Achten Sie darauf, dass sich der Luftentfeuchter in einem sicheren Abstand von mindestens 50 cm von einer Wand oder einem Möbel entfernt befindet.
- Die Stromversorgung muss mit dem Wert auf dem Typenschild übereinstimmen, die Steckdose muss geerdet sein.
- Stellen Sie sicher, dass der Tank richtig montiert ist. Wenn der Tank voll ist oder nicht richtig platziert ist, leuchtet die „Tank voll“-Leuchte auf und der Luftentfeuchter stellt den Betrieb ein.

### 4. Kontinuierliche Entwässerung

Grundsätzlich wird das Wasser im Tank gesammelt. Wenn Sie kontinuierliche Entwässerung wünschen, unternehmen Sie bitte folgende Schritte (siehe Abschnitt 2, „Teilleiste“)

- Führen Sie das Abflussrohr mit einem Innendurchmesser von 19 mm durch den Abflussausgang.
- Setzen Sie den Wassertank wieder an seinen Platz.



Achten Sie bitte immer darauf, dass das Rohr abwärts verläuft und nicht blockiert oder geknickt ist.

## 5. Betriebsanleitung



Die gewünschte Einstellung wird 3 Sekunden nach dem Vorgang bestätigt.

Eine dreifarbige Leuchte zeigt die Umgebungsluftfeuchtigkeit an: Rotes Licht: RH %  $\geq 65$  % // Grünes Licht:  $55$  %  $\leq$  RH %  $\leq 65$  % // Gelbes Licht: RH %  $< 55$  %.

### Ein- und Ausschalten des Geräts [Ein-Aus-Taste]



Schließen Sie das Gerät an die Stromversorgung an und drücken Sie die Ein-Aus-Taste (A) einmal, um das Gerät einzuschalten.

Im Standardmodus läuft das Gerät in manueller kontinuierlicher Entfeuchtung (B) mit hoher Lüftergeschwindigkeit. Die Betriebsanzeige leuchtet (C).



Drücken Sie die Ein-Aus-Taste, um das Gerät auszuschalten. Das Gerät wird den Betrieb einstellen und der Lüfter wird für einige Sekunden weiterarbeiten, um die heiße Luft im Inneren des Geräts herauszublasen.

### Automatische Abschalt-Timer-Funktion [Timer-Taste]

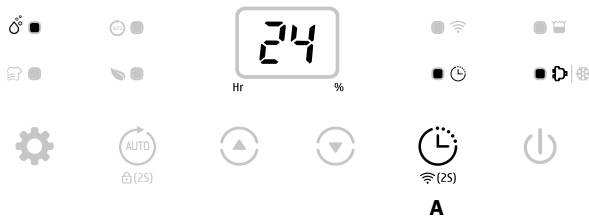

Drücken Sie die Timer-Taste (A), um Ihre bevorzugte Timer-Stunde für die automatische Abschalteneinstellung auszuwählen. Die Stundenanzeige reicht von 00-24-00 und wird durch jedes Drücken weitergestellt.



Die automatische Timer-Abschalteneinstellung wird abgebrochen, wenn die Timer-Taste 2 mal innerhalb von 5 Sekunden gedrückt wird.

Die automatische Timer-Abschalteneinstellung wird abgebrochen, wenn das Gerät ausgeschaltet und wieder eingeschaltet wird.

### Feuchtigkeitseinstellung [Aufwärts- und Abwärtstaste]

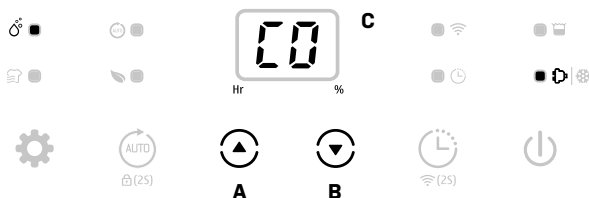

Drücken Sie die Feuchtigkeitseinstellungstasten (A oder B), um Ihre bevorzugte Luftfeuchtigkeit von CO-30 % -35 % -40 % -45 % -50 % -55 % -60 % -65 %-70 % -75 % -80 %-CO auszuwählen. CO bedeutet kontinuierliche Entfeuchtung unabhängig von der Luftfeuchtigkeit.



Das Display C zeigt die tatsächliche Luftfeuchtigkeit im Raum an. Durch Drücken von A oder B wird angezeigt, auf welche Entfeuchtung das Gerät eingestellt ist.

### Funktion „Automatische Entfeuchtung“ [Auto-Taste]

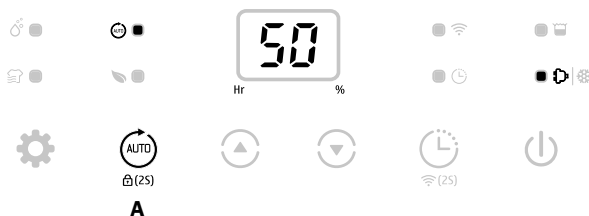

Drücken Sie die Autotaste (A), um den automatischen Entfeuchtungsmodus zu wählen. Das Gerät arbeitet automatisch entsprechend der unten ermittelten Umgebungsfeuchtigkeit:

Umgebungs-RH% erkannt	Kompressor	Lüftergeschwindigkeit
RH % > 60 %	In Betrieb	Hoch
40 % ≤ RH % ≤ 60 %	In Betrieb	Niedrig
RH % < 40 %	Hält den Betrieb an	Niedrig



Die Auf-/Ab-Tasten können nicht mit der automatischen Entfeuchtungsfunktion verwendet werden

## Multifunktion [Modus-Taste]

### Wäschetrocknungsmodus



Drücken Sie die Modustaste (A), um den Wäschetrocknungsmodus (B) auszuwählen. Das Gerät läuft 6 Stunden lang in kontinuierlicher Entfeuchtung mit hoher Lüftergeschwindigkeit und schaltet sich anschließend automatisch aus.



Der Timer funktioniert nicht mit dem Wäschemodus zusammen.

## Luftreinigungsmodus

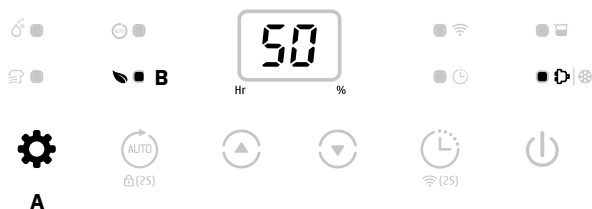

Drücken Sie die Modustaste (A), um den Luftreinigungsmodus (B) auszuwählen. Das Gerät läuft mit Lüftergeschwindigkeit ohne Entfeuchtung.



Das Licht am Gerät leuchtet, auch wenn sich das Gerät im Luftreinigungsmodus befindet. Das Licht zeigt die Luftfeuchtigkeit der Umgebung an. So können Sie entscheiden, ob Sie in den Entfeuchtungsmodus oder in den Befeuchtungsmodus wechseln müssen.

Leuchtanzeigenmodi:

Rotes Licht:  $RH \% \geq 65 \% //$  Grünes Licht:  $55 \% \leq RH \% \leq 65 \% //$

Gelbes Licht:  $RH \% < 55 \% .$

## Manueller Modus



Drücken Sie die Modustaste, um den manuellen Modus zu wählen. Das Gerät läuft standardmäßig mit kontinuierlicher Entfeuchtung (B) und niedriger Lüftergeschwindigkeit.



Im manuellen Modus sind alle Tasten zur Benutzung freigegeben.



### WLAN-Funktion [Timerbutton – 2 Sekunden]



Drücken Sie die Timer-Taste (A) für 2 Sekunden, um die WLAN-Funktion zu aktivieren und in den Netzwerkmodus zu wechseln. Während der Netzwerkkonfiguration blinkt die WLAN-Anzeige schnell. Nachdem die WLAN-Verbindung hergestellt wurde, leuchtet die Anzeige (B).



Detaillierte Bedienungsanweisungen finden Sie im Handbuch „Bedienungsanleitung für die Smartverbindung“.

Wenn sich das Gerät im Netzwerkmodus befindet, drücken Sie einige Sekunden lang die Timer-Taste, um die WLAN-Verbindung zu trennen.

### Kindersicherungsfunktion [Lüftergeschwindigkeitstaste – 2 Sekunden]



Drücken Sie die Lüftergeschwindigkeitstaste für 2 Sekunden, um alle Tasten mit einem piependen Ton zu sperren. Der gleiche Vorgang entsperrt sie wieder.



Die Kindersicherungsfunktion kann im Standby-Modus und im Betriebsmodus eingestellt werden. Sie kann jedoch nicht aktiviert werden, wenn der Wassertank voll ist.

### Abtauanzeige für tiefe Temperatur



Wenn die Umgebungstemperatur zu niedrig ist, wechselt der Luftentfeuchter in den Abtaumodus. Das Gerät läuft dabei mit hoher Lüftergeschwindigkeit, ohne zu entfeuchten.

### Automatische Abschaltung mit „Wassertank voll“-Anzeige



Das Gerät wechselt in den Standby-Modus, wenn der Wassertank voll oder wenn der Wassertank nicht richtig installiert ist. Nach dem Entleeren des Tanks oder der ordnungsgemäßen Installation des Wassertanks wechselt das Gerät in den vorherigen Modus.



Mit Ausnahme der Ein-/Ausschalttaste sind alle anderen Tasten ungültig.

### Speicherfunktion:

- a. Wenn der Netzstecker direkt abgezogen oder der Strom abgeschaltet und anschließend wieder an die Stromversorgung angeschlossen wird, läuft der Luftentfeuchter in dem Modus, der vor der Abschaltung eingestellt war. Die Timer-Einstellung wird beibehalten.
- b. Drücken Sie die Ein-/Ausschalttaste um den Luftentfeuchter auszuschalten und anschließend die Ein-/Aus-Taste, zum Wiedereinschalten. Der Luftentfeuchter wird in dem Modus weiterlaufen, der vor dem Abschalten eingestellt war. Die Timer-Einstellung wird abgebrochen.
- c. Schalten Sie den Luftentfeuchter aus und ziehen Sie den Netzstecker. Schließen Sie anschließend die Stromversorgung wieder an und schalten Sie den Luftentfeuchter ein. Er wird im werksseitig eingestellten Modus laufen.

## 6. Reinigung

### WICHTIG!

Der HEPA-Filter muss einmal im Jahr ausgetauscht werden. Dies garantiert eine ausreichende Entfeuchtungs- und Luftreinigungseffizienz.

Wenn das Gerät regelmäßig verwendet wird, kann der Filter mit Staub und Partikeln verstopfen. Daher sollte der Filter mindestens alle zwei Wochen gereinigt werden. Führen Sie die folgenden Schritte aus:

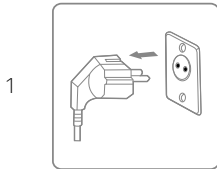

Schalten Sie das Gerät vor der Reinigung aus und ziehen Sie den Netzstecker.

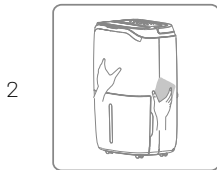

Reinigen Sie das Gehäuse mit einem weichen, trockenen Tuch. Wenn das Gerät sehr schmutzig ist, verwenden Sie ein schonendes Reinigungsmittel. Wischen Sie den Luftentfeuchter mit einem leicht feuchten Tuch ab. Sprühen Sie niemals Wasser auf das Gerät.

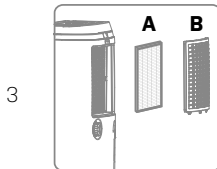

Entfernen Sie den Filtergrill (B) und reinigen Sie ihn mit einem Staubsauger oder Seifenwasser, das nicht heißer als 40 °C ist. Der HEPA (A) kann nicht gereinigt werden und muss einmal im Jahr ausgetauscht werden.



Spülen und trocknen Sie den Filter vollständig, bevor Sie ihn wieder am Gerät installieren.

## 7. Lagerung

Wenn das Gerät über einen längeren Zeitraum nicht verwendet wird, gehen Sie wie folgt vor:

1. Ziehen Sie den Netzstecker.
2. Reinigen Sie den Luftfilter mit einem Staubsauger.
3. Stellen Sie sicher, dass das Gerät in einwandfreiem Zustand ist, damit es nach einer langen Lagerung wieder verwendet werden kann.
4. Lagern Sie das Gerät in einer geeigneten Verpackung.
5. Bewahren Sie das Gerät an einem staubfreien Ort und vor direkter Sonneneinstrahlung geschützt auf. Es wird empfohlen, es mit einem Stück Kunststoff zu bedecken.

## 8. Anzeige der Fehlercodes

Bitte wenden Sie sich an Ihren lokalen Händler, wenn einer der folgenden Fehlercodes angezeigt wird.

Nr.	Anzeigecode	Fehler	Anzeige	Beobachtung
1	E1	Temperatursensorfehler	Blinkt alle 30 Sekunden	Luftentfeuchter funktioniert normal.
2	E2	Feuchtigkeitssensorfehler	Blinkt alle 30 Sekunden	Luftentfeuchter funktioniert normal, kann aber die Luftfeuchtigkeit nicht einstellen.
3	L3	Die Lufttrittstemperatur ist zu hoch $\geq 42$ °C	L3 blinkt langsam	Der Kompressor schaltet ab, Lüfter läuft mit niedriger Lüftergeschwindigkeit. Wenn die Luftentfeuchtertemperatur unter 40 °C fällt, arbeitet der Luftentfeuchter normal.
5	L4	Die Lufttrittstemperatur ist zu niedrig $\leq 0$ °C	L4 blinkt langsam	Der Kompressor schaltet ab, Lüfter läuft mit niedriger Lüftergeschwindigkeit. Wenn die Luftentfeuchtertemperatur über 2 °C steigt, beginnt der Luftentfeuchter normal zu arbeiten.

## 9. Fehlerbehebung

Überprüfen Sie Folgendes, bevor Sie sich an den technischen Kundendienst wenden.

<b>PROBLEM</b>	<b>MÖGLICHE URSACHE</b>	<b>LÖSUNG</b>
Das Gerät funktioniert nicht	Die Stromversorgung ist nicht angeschlossen	Stecken Sie den Stecker in die Wandsteckdose
	Der Wassertank ist voll	Leeren Sie den Tank
	Der Tank wurde nicht richtig wieder eingesetzt.	Setzen Sie den Tank richtig ein
Wasserentnahmekapazität ist zu gering	Laufzeit ist zu kurz	Seien Sie geduldig und warten Sie ab
	Die Umgebungstemperatur oder Luftfeuchtigkeit ist zu niedrig	Es ist normal, dass das Gerät unter diesen Bedingungen nicht entfeuchtet
Das Gerät funktioniert, reduziert aber die relative Luftfeuchtigkeit nicht ausreichend	Der Raum ist zu groß	Wir empfehlen die Verwendung eines Luftentfeuchters mit einer größeren Kapazität
	Es herrscht zu viel Luftzug	Verringern Sie den Luftzug (z. B. Fenster und Türen schließen)
	Der Luftfilter ist verstopft	Reinigen Sie den Luftfilter mit einem Staubsauger oder tauschen Sie den HEPA-Filter aus
	Die eingestellte Luftfeuchtigkeit ist höher als die Umgebungsfeuchtigkeit	Stellen Sie die Luftfeuchtigkeit niedriger als die Umgebungsfeuchtigkeit ein
Der Luftentfeuchter bläst warme Luft aus	Die getrocknete Luft wird über Heizspulen geleitet, bevor sie im Rahmen des Entfeuchtungsprozesses in den Raum geblasen wird	Das ist normal, ein Luftentfeuchter ist kein Luftkühler
Die Anzeige zeigt nicht den Feuchtigkeitssollwert an	Die Anzeige zeigt die relative Feuchtigkeit im Raum an und nicht den Sollwert	Drücken Sie die Feuchtigkeitsregelungstaste einmal, um den Sollwert der relativen Feuchtigkeit zu sehen
Wasser auf dem Boden	Es befindet sich Restwasser im Tank und das Gerät wird durch zu viel Bewegung hin und her geschaukelt	Seien Sie vorsichtig, wenn Sie den Tank bewegen
Der Luftentfeuchter ist laut	Der Luftfilter ist verstopft oder das Gerät befindet sich auf einer unebenen Oberfläche	Reinigen Sie den Filter oder stellen Sie das Gerät auf eine ebene Oberfläche

### **WICHTIG!**

Bitte versuchen Sie zur Vermeidung von Risiken nicht, den Luftentfeuchter selbst zu reparieren.

## 10. Technische Daten

<b>Modell Carl, Artikel-Nr.</b>	<b>2506</b>
Höchster Arbeitsbereich m <sup>2</sup>	120
Empfohlener Arbeitsbereich m <sup>2</sup>	2 – 85
WLAN	Ja
Filter	HEPA
Zeitschalter Std.	1 – 24
Betriebslufttemperatur °C	5 ~ 35
Entfeuchtungskapazität, l/Tag (Luft 30°C, RH 80 %)	25
Entfeuchtungskapazität, l/Tag (Luft 27°C, RH 60 %)	15
Stromverbrauch (Luft 35 °C, RH 80 %)	400
Stromverbrauch (Luft 27 °C, RH 60 %)	280
Nennleistung, kW (Luft 30 °C, RH 80 %)	0,11 ~ 0,73
Nennstrom, A (Luft 35 °C, RH 80 %)	1,80
Nennstrom, A (Luft 27 °C, RH 60 %)	1,30
Spannungsversorgung V/Hz	220 V – 240/50
Schallpegel, dB (A)	46
Luftstrom in m <sup>3</sup> /h	180
Tankvolumen, l	6,5
Kältemittel, kg	0,08
Kältemittel	R290
Kompressor	Rotation
Abmessung (B X T X H) mm	360 x 285 x 564
Ablaufschlauchdurchmesser mm	19
Nettogewicht	14,6

Die oben genannten, technischen Daten dienen nur als Referenz. Wir behalten uns das Recht vor, diese ohne vorherige Ankündigung zu ändern.

## 11. Bedienungsanleitung für die Smartverbindung

### **APP-Anbindung des Geräts**

Suchen Sie eine APP-Plattform für „TuyaSmart“ oder scannen Sie den folgenden QR-Code, um die APP herunterzuladen.



### Schritt eins

Stellen Sie sicher, dass das Telefon mit dem WLAN zu Hause verbunden ist, und schalten Sie das Bluetooth-Gerät ein. Tippen Sie in der oberen rechten Ecke der Startseite auf +, um das Gerät hinzuzufügen.

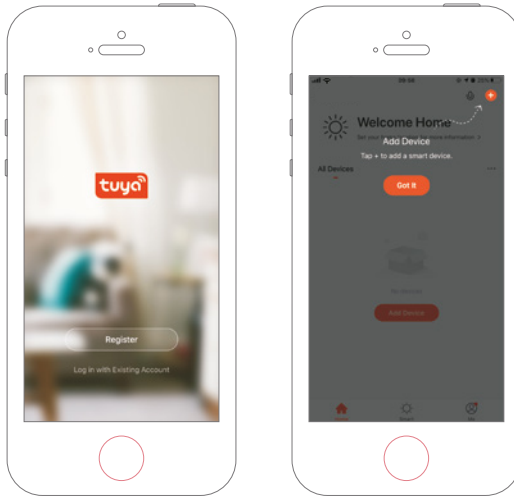

### Schritt zwei

Folgen Sie der Anleitung, um das zu konfigurierende Gerät auszuwählen, und geben Sie dann das WLAN-Passwort ein.

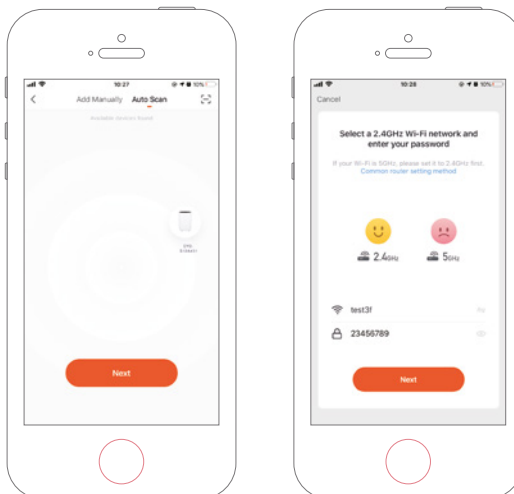

### Schritt drei

Stellen Sie die Verbindung her, um den Luftentfeuchter über die APP einzustellen.

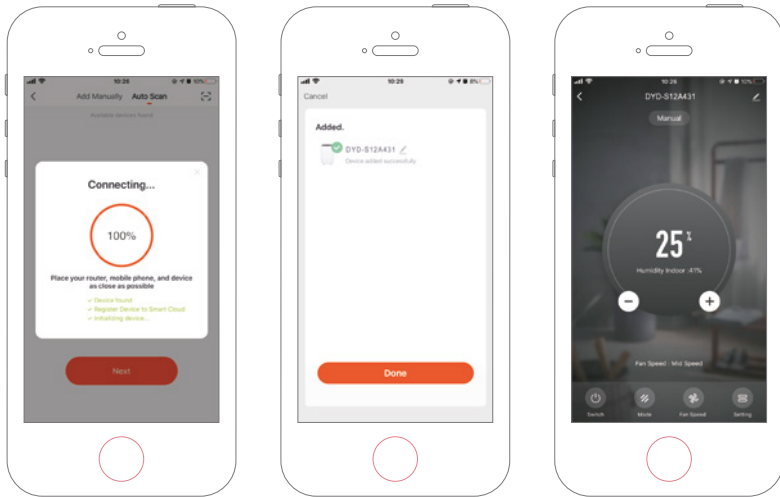

### Manuelles Hinzufügen des Geräts

#### Schritt eins

Tippen Sie auf der Startseite auf Gerät hinzufügen oder auf + in der oberen rechten Ecke, um zur Seite „Gerät hinzufügen“ zu wechseln.

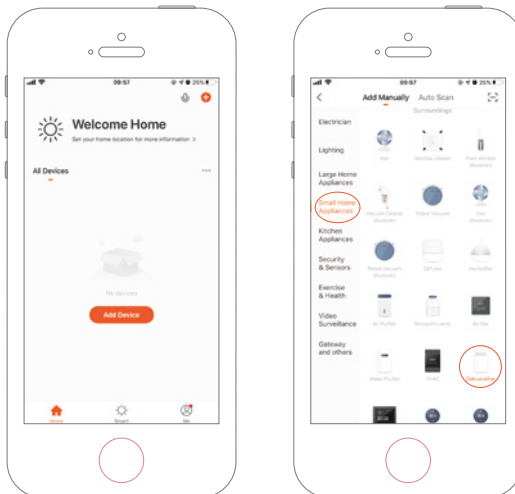



### Schritt zwei

Vergewissern Sie sich, dass die Anzeige schnell blinkt, und geben Sie das WLAN-Passwort ein.

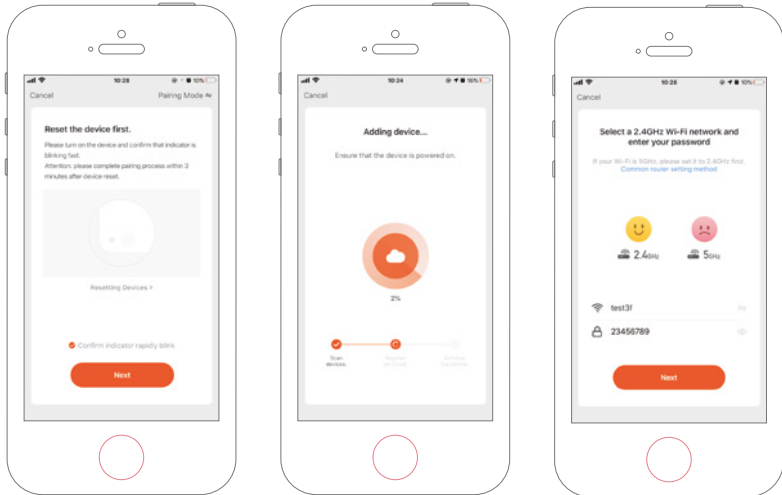

### Schritt drei

Stellen Sie die Verbindung her, um den Luftentfeuchter über die APP einzustellen.

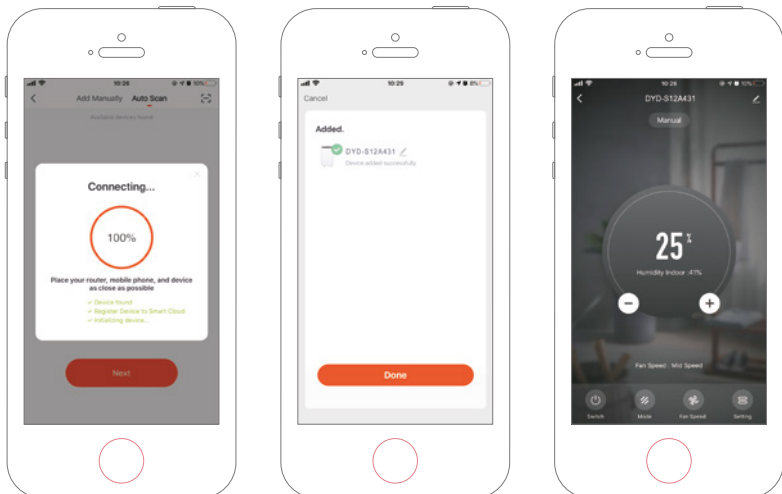

## 12. Kundendienst

Wenn Sie Fragen haben oder weitere Informationen benötigen, wenden Sie sich bitte an den **Kundendienst unter +45 6916 3200**

Wenn Sie den Kundendienst in Anspruch nehmen oder einen Garantieanspruch geltend machen möchten, müssen Sie direkt in unserem Support-System eine Kundendienstanfrage erstellen. Gehen Sie zur Startseite auf SUPPORT.

## 13. Garantie

### Begrenzte Garantie

Wir garantieren, dass alle Teile für einen Zeitraum von zwei Jahren ab Kaufdatum frei von Material- und Verarbeitungsfehlern sind. Der Kompressor hat ab Kaufdatum 6 Jahre Garantie. Die Garantie gilt nur für Material- oder Herstellungsfehler, die verhindern, dass das Produkt normal installiert oder betrieben werden kann. Defekte Teile werden ersetzt oder repariert.

Die Garantie gilt nicht für Transportschäden, nicht vorgesehene Verwendungen, Schäden durch unsachgemäße Montage oder Verwendung, Schäden durch Stöße oder sonstige Beschädigungen, Frostschäden oder Schäden durch unsachgemäße Lagerung.

Die Garantie erlischt, wenn der Benutzer Änderungen am Produkt vornimmt.

Die Garantie umfasst keine Produktbeschädigungen, Sachschäden oder allgemeinen Betriebsverluste.

Die Haftung des Herstellers geht nicht über die Reparatur oder den Austausch defekter Teile hinaus und beinhaltet nicht die Arbeitskosten für die Entfernung und Neuinstallation des defekten Teils, die Transportkosten zum und vom Servicecenter sowie sonstigen Materialien, die für die Durchführung der Reparatur erforderlich sind.

### **Diese Garantie deckt keine Ausfälle oder Fehlfunktionen infolge nachstehender Umstände ab:**

- Wenn das Gerät nicht gemäß der mitgelieferten Bedienungsanleitung installiert, betrieben oder gewartet wird.
- Die handwerklichen Arbeiten zur Installation des Geräts.
- Missbrauch, Umbau, Unfall, Feuer, Flut, Blitzschlag, Nagetiere, Insekten, Fahrlässigkeit oder unvorhergesehene Ereignisse.
- Verwendung von nicht werksseitig zugelassenen Teilen oder nicht werksseitig zugelassenem Zubehör in Verbindung mit dem Produkt.

### **Haftungsbeschränkung**

Dies ist die einzige vom Hersteller gewährte Garantie. Niemand ist berechtigt, in unserem Namen weitere Garantien zu gewähren.

Diese Garantie gilt anstelle aller sonstigen, ausdrücklichen oder stillschweigenden Garantien. Einschließlich etwa stillschweigender Garantien der Eignung für einen bestimmten Zweck oder einer bestimmten Verkaufsfähigkeit. Wir lehnen ausdrücklich jegliche Haftung für Folge-, Neben-, indirekte oder Folgeschäden ab, die sich aus einer Verletzung der ausdrücklichen oder stillschweigenden Gewährleistungen ergeben.

Diese Garantie verleiht Ihnen bestimmte gesetzliche Rechte, die je nach Land variieren können.

### **Beanstandungen**

Im Falle eines Garantieanspruchs ist ein gültiger Kaufbeleg vorzulegen. Lesen Sie im Abschnitt „KUNDENDIENST“ mehr über Garantieansprüche.



Lees voor gebruik de gebruikershandleiding, raadpleeg het overeenkomstige deel van deze gebruikersinstructies.



Recycle ongewenste materialen in plaats van ze weg te gooien. Alle apparaten en verpakkingen moeten worden gesorteerd en afgeleverd bij een regionaal recyclingcentrum en op een milieuvriendelijke manier worden verwerkt.



Het product voldoet aan de geldende EU-richtlijnen en andere bepalingen.



**R290 Koelmiddel**

Dit apparaat gebruikt een brandbaar koudemiddel. Als er koudemiddel lekt en in contact komt met vuur of een verwarmingselement, ontstaat er schadelijk gas en bestaat er brandgevaar.

## Inhoudsopgave

1. Veiligheidsinstructies .....	124
2. Onderdelenlijst.....	126
3. Voor gebruik .....	128
4. Ononderbroken drainage.....	128
5. Bedieningsinstructies.....	129
6. Reinigen .....	135
7. Opslag .....	136
8. Weergave foutcodes.....	136
9. Probleemoplossing .....	137
10. Technische specificaties .....	138
11. Smart Connection-handleiding .....	138
12. Service.....	142
13. Garantie .....	142

## 1. Veiligheidsinstructies

### Waarschuwing

Dit apparaat is alleen bedoeld voor gebruik binnenshuis in privéwoningen. Elk ander gebruik wordt niet aanbevolen door de fabrikant en kan brand, elektrische schokken of ander persoonlijk letsel of schade veroorzaken.



**Waarschuwingen**



**Natte handen zijn niet toegestaan**



**Waarschuwing**

## Voedingskabel

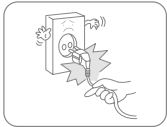

Probeer de voedingskabel niet uit het stopcontact te halen.

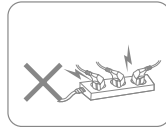

Sluit het apparaat niet aan op een overbelaste verlengkabel.



Plaats geen zware voorwerpen op de voedingskabel om veiligheidsrisico's te vermijden.

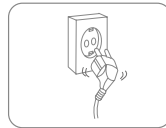

Gebruik het apparaat niet als de voedingskabel niet goed in het stopcontact kan worden gestoken.



Probeer de voedingskabel niet te vervangen, neem contact op met de erkende servicewerkplaats voor reparatie.



Raak de stekker niet aan met natte handen om een elektrische schok te voorkomen.

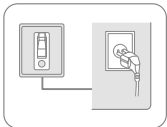

De contactdoos moet geaard zijn en goed vast zitten.

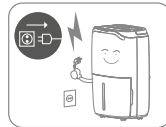

Koppel hem los tijdens onweer.

## Locatie



Zet geen brandbare en explosieve voorwerpen rond het apparaat om brand te vermijden.



Plaats het apparaat op een stabiel, plat oppervlak.

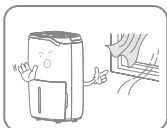

Gebruik het apparaat niet op plaatsen met tocht.

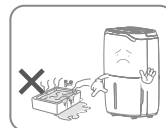

Gebruik het apparaat niet in het zwembad of vergelijkbare voorzieningen om veiligheidsrisico's te voorkomen.

## Tijdens het gebruik

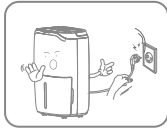

Schakel de stroom uit en haal de voedingskabel uit het stopcontact voordat u het verplaatst.



Giet geen water in het apparaat om storing te voorkomen.



Kinderen moeten onder toezicht staan om ervoor te zorgen dat ze niet met het apparaat spelen.



Zet geen zware voorwerpen op het apparaat om storing te voorkomen.



Het apparaat mag niet omver worden gestoten of worden blootgesteld aan slagen of schokken om storingen te voorkomen.

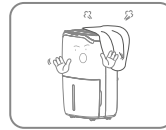

Het apparaat mag tijdens gebruik niet worden afgedekt.



Plaats uw handen niet op de luchtuitlaat om schade of storingen te voorkomen.

## 2. Onderdelenlijst

### Onderdelen

1. Geïnstalleerd HEPA-filter
2. Driekleuren vochtigheidslicht
3. Bedieningspaneel
4. Voorklep
5. Handvat
6. Luchtuitlaat
7. Watertank
8. Voedingskabel
9. Zwenkwielen
10. Beugel voedingskabel
11. Afvoeruitlaat
12. Luchtinlaatrooster

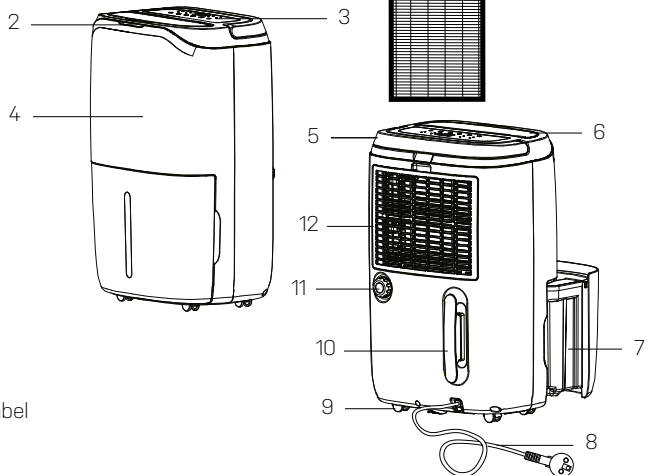

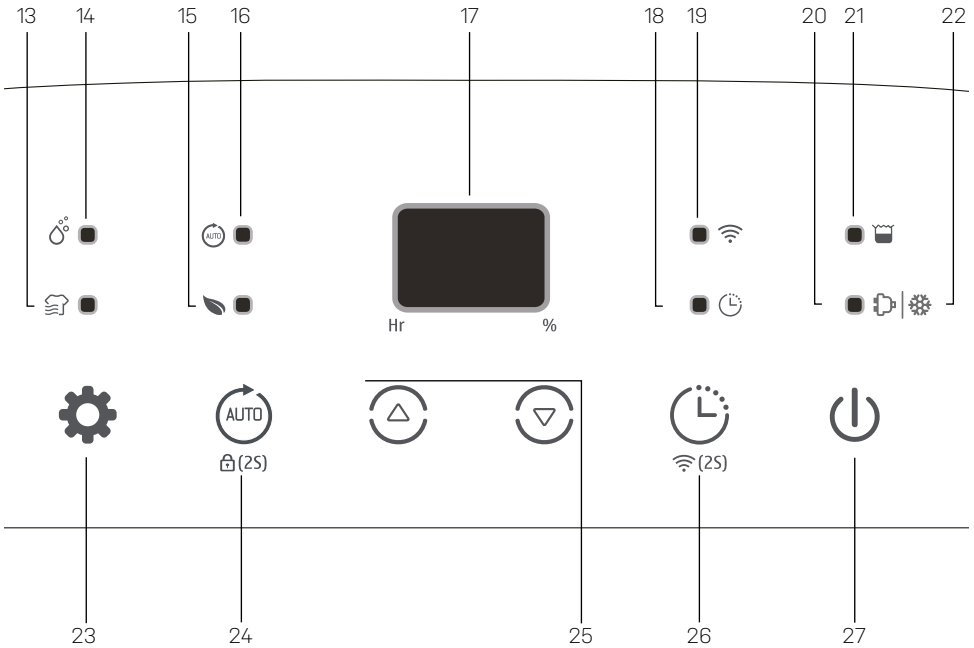

## **Bedieningspaneel**

- |   |  |  |
|---|--|--|
| 13. Controlelamp wasdrogen              | 16. Controlelamp auto matische ontvochtiging | 22. Controlelamp ontdoeien                 |
| 14. Handmatig ontvochtigen controlelamp | 17. Vochtigheid                              | 23. Aan-/uitknop                           |
| 15. Controlelamp luchtzuivering         | 18. Timerknop                                | 24. Timerknop                              |
|   | 19. Wifi-controlelamp                        | 25. Knop omhoog en omlaag                  |
|   | 20. Werkindicator                            | 26. Automatische knop/ kind Vergrendelknop |
|   | 21. Controlelamp volle tank                  | 27. Mode-knop                              |

## **Drainage**

- 28. Afvoerplug
- 29. Afvoerpijp

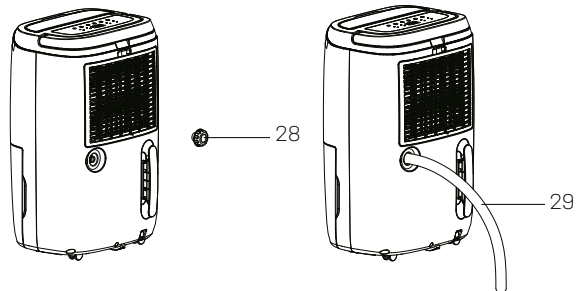

### 3. Voor gebruik

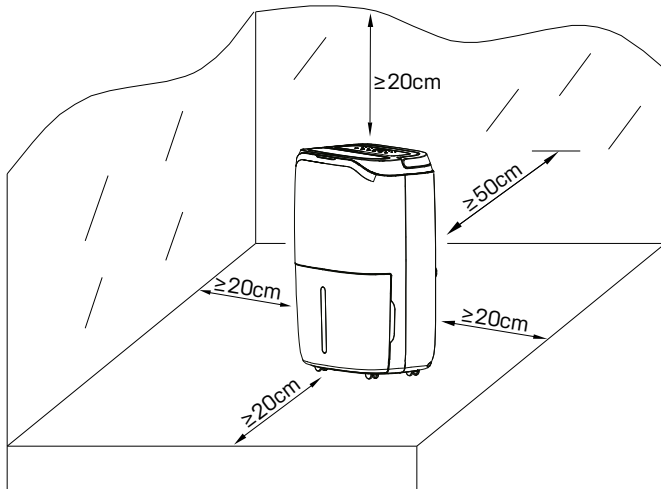

- Plaats de luchtontvochtiger rechtop op een stabiele, vlakke ondergrond.
- Zorg ervoor dat de luchtontvochtiger op een veilige afstand staat met ten minste 50 cm afstand van een muur of meubilair.
- De netvoeding moet overeenkomen met de waarde op het typeplaatje, het stopcontact moet geaard zijn.
- Zorg ervoor dat de tank correct is gemonteerd, als de tank vol is of niet op zijn plaats staat, gaat het lampje voor volle tank branden en zal de luchtontvochtiger stoppen.

### 4. Ononderbroken drainage

In het algemeen verzamelt er zich water in de tank. Wanneer u continue drainage wenst, neem dan de volgende stappen (zie hoofdstuk 2 „Onderdelenlijst“)

- a. Monteer de afvoerleiding met 19 mm binnendiameter op de afvoerpijp.
- b. Zet de watertank weer op zijn plaats.



Zorg er altijd voor dat de pijp naar beneden wijst en is niet geblokkeerd of geknikt.

---



## 5. Bedieningsinstructies



De gewenste instelling wordt 3 seconden na de handeling bevestigd.

Driekleurenlamp reflecteert de omgevingsvochtigheid:

Rode lamp:  $RH\% \geq 65\%$  // groene lamp:  $55\% \leq RH\% \leq 65\%$  // gele lamp:  $RH\% < 55\%$ .

### Inschakelen/uitschakelen van het apparaat [aan-/uitknop]

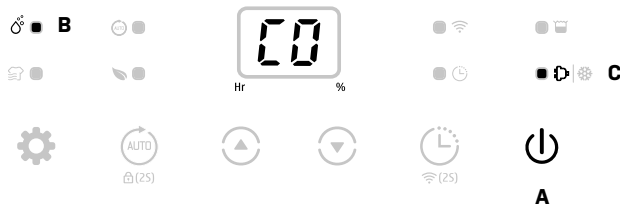

Sluit de voeding aan en druk eenmaal op de aan/uit-knop (A) om het apparaat in te schakelen.

Standaard werkt de unit op handmatige continue ontvochtiging (B) met lage ventilatorsnelheid. Het aan-/uitcontrolelamp brandt (C).



Druk op de aan/uitknop om het apparaat uit te schakelen, het apparaat stopt, de ventilator werkt nog enkele seconden om hete lucht uit het apparaat te blazen.

### Automatische uitschakeling - timerfunctie [Timerknop]

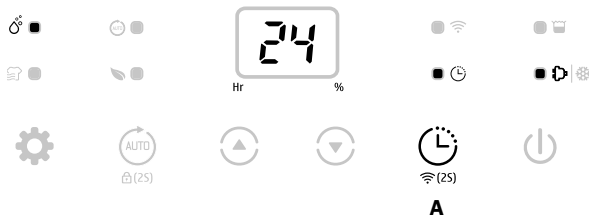

Druk herhaaldelijk op de timerknop (A) om uw voorkeurstijd voor automatische uitschakeling van 00-24-00 te selecteren.



De automatische timerinstelling wordt geannuleerd als de timerknop binnen 5 seconden 2 keer wordt ingedrukt.

De automatische timerinstelling wordt geannuleerd als het apparaat wordt uitgeschakeld en weer wordt ingeschakeld.

### **Instelling vochtigheid [omhoog en omlaag knoppen]**

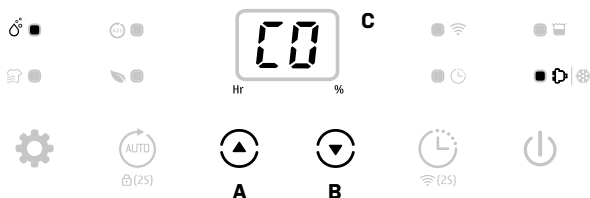

Druk op de knoppen voor het instellen van de vochtigheid om de gewenste vochtigheid (A+B) te kiezen van CO-30%-35%-40%-45%-50%-55%-60%-65%-70%-75%-80%-CO. CO betekent continue ontvochtiging, ongeacht de omgevingsvochtigheid.



Display C toont de werkelijke vochtigheid in de ruimte. Gebruik een mild schoonmaakmiddel als het apparaat erg vuil is.

### **Automatische ontvochtigerfunctie [ Auto-knop]**

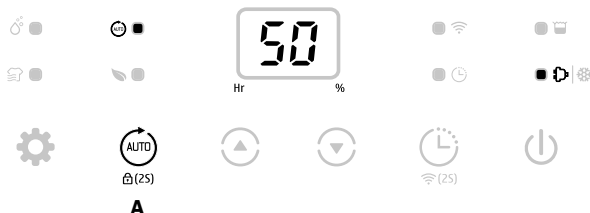

Druk op de auto-knop (A) om de automatische ontvochtigermodus te selecteren, het apparaat werkt automatisch in overeenstemming met de hieronder gedetecteerde omgevingsvochtigheid:

Relatieve luchtvochtigheid RH% gedetecteerd	Compressor	Ventilatorsnelheid
RH% > 60%	In bedrijf	Hoog
40% ≤ RH% ≤ 60%	In bedrijf	Laag
RH% < 40%	Stopt werking	Laag



De knoppen Omhoog/Omlaag kunnen niet worden gebruikt met de automatische ontvochtigingsfunctie

## Multifunctioneel [Modusknop]

### Wasdroogmodus

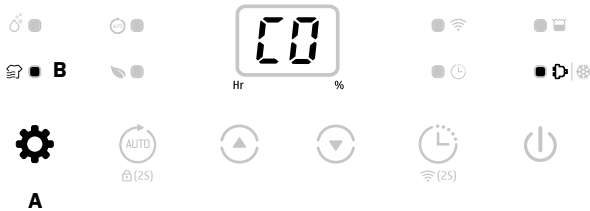

Druk op de modusknop (A) om de wasdroogmodus (B) te selecteren, het apparaat draait gedurende 6 uur in continue ontvochtiging met hoge ventilatorsnelheid en schakelt dan automatisch uit.



De timer werkt niet samen met de wasmodus.

## Luchtzuiveringsmodus



Druk op de modusknop (A) om de luchtzuiveringsmodus (B) te selecteren, het apparaat werkt met ventilatorsnelheid zonder te ontvochtigen.



Het lampje op het apparaat brandt, zelfs als het apparaat in de luchtzuiveringsmodus staat. Het lampje reflecteert de omgevingsvochtigheid. Zo kunt u beslissen of u moet overschakelen naar de ontvochtigingsmodus of dat u moet bevochtigen.

Lichtmodi:

Rode lamp:  $RH\% \geq 65\%$  // groene lamp:  $55\% \leq RH\% \leq 65\%$  // gele lamp:  $RH\% < 55\%$ .

## Handmatige modus



Druk op de modusknop om de handmatige modus te selecteren, het apparaat werkt standaard met continue ontvochtiging (B) met een lage ventilatorsnelheid.



In de handmatige modus zijn alle knoppen ingeschakeld om te gebruiken.

### Wifi-functie [timerknop - 2 seconden]

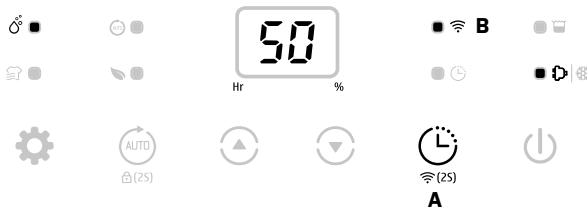

Druk 2 seconden op de Timer (A) -knop om de wifi-functie te activeren en naar de netwerkmodus te gaan, tijdens de netwerkconfiguratie knippert het wifi-controlelampje snel, nadat wifi verbonden is, brandt het controlelampje (B).



Raadppeg voor gedetailleerde wifi-bediening de handleiding 'Gebruiksaanwijzing slimme verbinding'.

Wanneer de machine zich in netwerkmodus bevindt, drukt u enkele seconden op de timerknop om de wifi-verbinding te verbreken.

### Kinderveiligheidsfunctie [ventilatorsnelheid-knop - 2 seconden]



Druk 2 sec. op de Auto-knop (A) om alle knoppen met een piepend geluid te vergrendelen, dezelfde handeling opent ze weer.



De kinderveiligheidsfunctie kan worden ingesteld op stand-bymodus en bedrijfsmodus, maar kan niet worden geactiveerd wanneer de watertank vol is.

### Controlelamp lage temperatuur ontdooien



Wanneer de omgevingstemperatuur te laag is, gaat de luchtontvochtiger naar de ontdooi-stand, het apparaat loopt met een hoge ventilatorsnelheid zonder ontvochtiging.

### Controlelamp automatisch uitschakelen met volle watertank



De eenheid gaat in stand-bymodus wanneer de watertank vol is of wanneer de watertank niet goed is geïnstalleerd. Na het legen van de tank of het juist installeren van de watertank gaat het apparaat naar de vorige stand.



Behalve de aan/uit-knop zijn alle andere knoppen ongeldig.

### Geheugenfunctie:

- Schakel na rechtstreekse uitschakeling of als de stroom is uitgevallen, de stroom weer in en de luchtontvochtiger zal verder werken in de stand van voor de uitschakeling. De timerinstelling wordt bewaard.
- Druk op de aan/uit-knop om de luchtontvochtiger uit te schakelen en druk op de aan-/uitknop om hem weer in te schakelen. De ontvochtiger werkt nu in de stand voorafgaand aan de uitschakeling. De timerinstelling wordt geannuleerd.
- Schakel de ontvochtiger uit, haal het netsnoer uit het stopcontact, sluit de voeding weer aan en schakel de luchtontvochtiger in. Het apparaat werkt in de vooraf in de fabriek ingestelde stand.

## 6. Reinigen

### BELANGRIJK!

Het HEPA-filter moet eenmaal per jaar worden vervangen. Dit garandeert voldoende ontvochtiging en luchtzuiveringsefficiëntie.

Bij regelmatig gebruik van het apparaat kan het filter verstopt raken met stof en deeltjes. Daarom moet het filter minimaal om de twee weken worden gereinigd. Volg deze stappen:

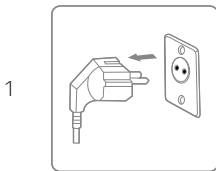

Schakel het apparaat uit en haal de stekker uit het stopcontact voordat u het schoonmaakt.

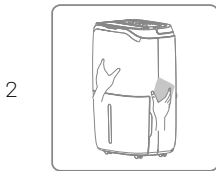

Maak de kast schoon met een zachte, droge doek. Gebruik een mild schoonmaakmiddel als het apparaat erg vuil is. Veeg de luchtontvochtiger met een licht vochtige doek af. Spuit nooit water op het apparaat.

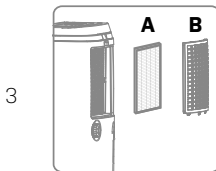

Verwijder het filterrooster (B) en reinig het met een stofzuiger of een sopje dat niet warmer is dan 40 °C. De HEPA (A) kan niet worden schoongemaakt en moet eenmaal per jaar worden vervangen.



Spoel en droog het filter volledig af voordat u het weer in het apparaat installeert.

## 7. Opslag

Als het apparaat gedurende langere tijd niet wordt gebruikt, doe dan het volgende:

1. Koppel het apparaat los.
2. Maak het luchtfilter schoon met een stofzuiger.
3. Zorg ervoor dat het apparaat in perfecte staat is, zodat het na een lange opslagperiode weer veilig kan worden gebruikt.
4. Bewaar het apparaat in een geschikte verpakking.
5. Bewaar het apparaat op een stofvrije plaats en niet in direct zonlicht. Het wordt aanbevolen om het af te dekken met een stuk plastic.

## 8. Weergave foutcodes

Neem contact op met uw lokale distributeur als een van de onderstaande foutcodes verschijnt.

Nr.	Weergegeven code	Fout	Display	Observatie
1	E1	Fout temperatuursensor	Knippert elke 30 seconden	De luchtontvochtiger werkt normaal.
2	E2	Fout vochtigheidssensor	Knippert elke 30 seconden	De luchtontvochtiger werkt normaal, maar kan de luchtvochtigheid niet instellen.
3	L3	Temperatuur luchttoevoer is te hoog $\geq 42$ °C	Langzaam knipperen L3	Compressor stopt, ventilator werkt op laag tempo Als de temperatuur van de luchtontvochtiger onder de 40 °C daalt, begint de luchtontvochtiger normaal te werken.
5	L4	Temperatuur luchttoevoer is te laag laag $\leq 0$ °C	Langzaam knipperen L4	Compressor stopt, ventilator werkt op laag tempo Zodra de temperatuur boven de 2 °C stijgt, zal de luchtontvochtiger weer normaal functioneren.



## 9. Probleemoplossing

Controleer het volgende voordat u contact opneemt met de technische ondersteuning.

PROBLEEM	MOGELIJKE OORZAAK	OPLOSSING
Het apparaat werkt niet	De voeding is niet aangesloten	Steek de stekker in het stopcontact
	De watertank is vol	Leeg de tank
	De tank is niet correct vervangen	Vervang de tank
De waterverwijderingscapaciteit is te laag	Bedrijfstijd is te kort	Wees geduldig en wacht
	Omgevingstemperatuur of vochtigheid zijn te laag	Het is normaal dat het apparaat niet ontvochtigt in deze omstandigheden
Het apparaat werkt, maar vermindert de relatieve vochtigheid onvoldoende	De kamer is te groot	Wij raden u een luchtontvochtiger met een grotere capaciteit aan
	Er is te veel ventilatie	Verminder de ventilatie (bijv. sluit ramen en sluit deuren)
	Het luchtfilter is verstopt	Maak het luchtfilter schoon of vervang het HEPA-filter.
	Stel de luchtvochtigheid hoger in dan de omgevingsvochtigheid	Stel de luchtvochtigheid lager in dan de omgevingsvochtigheid
De luchtontvochtiger blaast warme lucht	De gedroogde lucht gaat langs een verwarmingsspiraal alvorens het in de ruimte wordt geblazen als deel van het ontvochtigingsproces.	Dit is normaal, een luchtontvochtiger is geen luchtkoeler
Het display toont niet het ingestelde vochtigheidspunt	Het display toont de relatieve vochtigheid van de kamer, niet het ingestelde punt	Druk eenmaal op de knop voor de vochtigheidscontrole om de ingestelde relatieve luchtvochtigheid te zien
Water op de vloer	Er zit nog water in de tank en het apparaat wordt te veel geschud bij verplaatsen	Wees voorzichtig bij het verplaatsen van de tank
De luchtontvochtiger is lawaaierig	Het luchtfilter is geblokkeerd of het apparaat staat op een oneffen oppervlak	Reinig het filter of zet het apparaat op een vlakke ondergrond

### BELANGRIJK!

Probeer de luchtontvochtiger niet zelf te repareren om elk risico te vermijden.

## 10. Technische specificaties

<b>Model Axel, artikelnr.</b>	<b>2506</b>
Maximum werkgebied m <sup>2</sup>	120
Aanbevolen werkgebied m <sup>2</sup>	2-85
Wifi	Ja
Filter	HEPA
Timer uur	1 - 24
Bedrijfsluchttemperatuur °C	5 ~ 35
Ontvochtigingscapaciteit, l/dag (Lucht 30 °C, RH 80%)	25
Ontvochtigingscapaciteit, l/dag (Lucht 27 °C, RH 60%)	15
Stroomverbruik (lucht 35 °C, RH 80%)	400
Stroomverbruik (Air 27 °C, RH 60%)	280
Nominaal vermogen, kW (lucht 30 °C, RH 80%)	0,11 ~ 0,73
Nominale stroom, A (Lucht 35 °C, RH 80%)	1,80
Nominale stroom, A (Lucht 27 °C, RH 60%)	1,30
Voeding V, Hz	220V-240/50
Geluidsniveau dB (A)	46
Luchtstroom, m <sup>3</sup> /u	180
Volume van de tank	6,5 l
Koelmiddel. kg	0,08
Koelmiddel	R290
Compressor	Roterend
Afmeting, (BXDXH) mm	360 x 285 x 564
Afvoerslang diameter mm	19
Netto gewicht	14.6

De bovenstaande technische gegevens zijn alleen ter referentie. We behouden ons het recht voor om deze zonder voorafgaande kennisgeving te wijzigen.

## 11. Smart Connection-handleiding

### APP Binding Device

Zoek een APP-platform voor "TuyaSmart" of scan onderstaande QR-code om de APP te downloaden.



**Stap een**

Zorg ervoor dat de telefoon thuis is aangesloten op het wifi-netwerk en schakel Bluetooth in, tik op de rechtbovenhoek van de homepage + voeg apparaat toe.

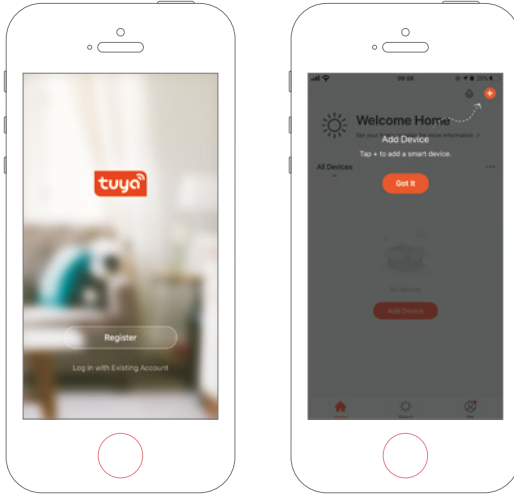

**Stap twee**

Volg de handleiding en kies het apparaat dat geconfigureerd moet worden. Voer dan het wifi-wachtwoord in.

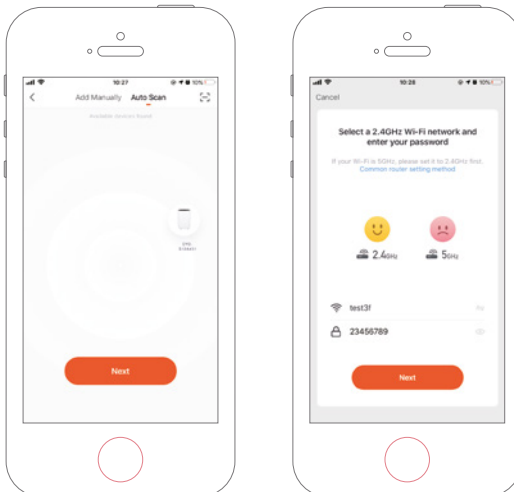

### Stap drie

Voltooi de aansluiting om de luchtontvochtiger met de app in te stellen.

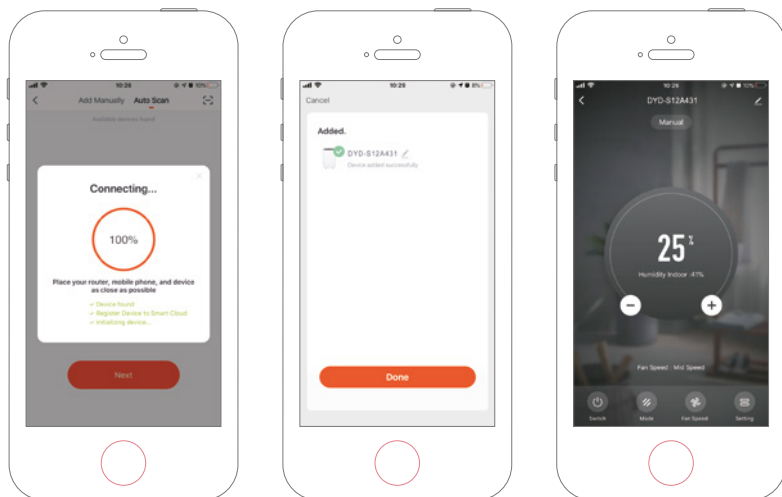

## Apparaat handmatig toevoegen

### Stap een

Klik op Apparaat toevoegen op de startpagina of op + in de rechterbovenhoek om naar de pagina Apparaat toevoegen te gaan.

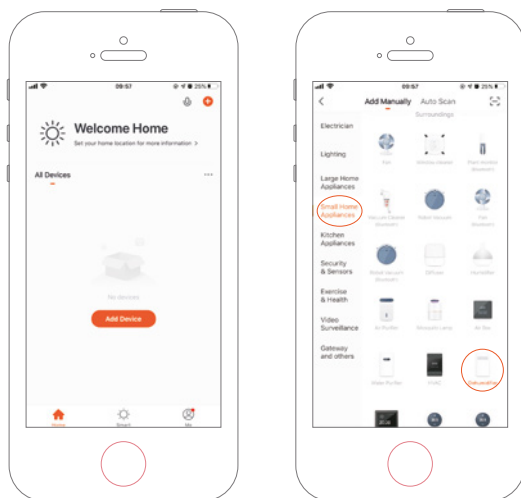

### Stap twee

Bevestig als het lampje snel knippert en geef het wifi-wachtwoord in.

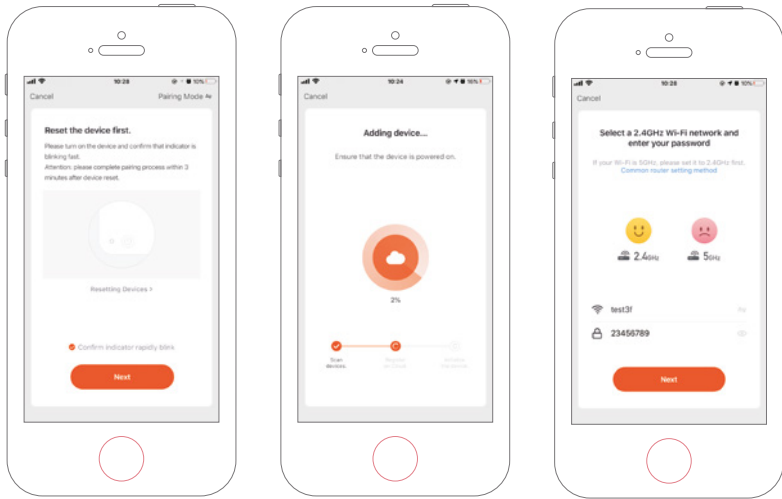

### Stap drie

Voltooi de aansluiting om de luchtontvochtiger met de app in te stellen.

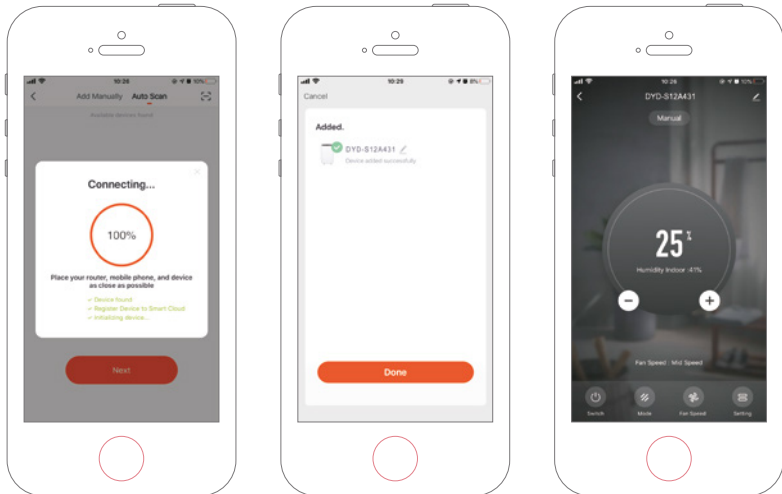

## 12. Onderhoud

Als u vragen hebt of meer informatie nodig hebt, aarzel dan niet om te bellen met

**Klantenservice op + 45 6916 3200**

Als u service nodig hebt of als u een garantieclaim wilt indienen, moet u een ticket aanmaken in ons supportstelsel. Ga naar de startpagina onder SUPPORT.

## 13. Garantie

### Bepaalde garantie

Wij garanderen dat alle onderdelen vrij zijn van defecten aan materialen en arbeid voor een periode van twee jaar vanaf de datum van aankoop. Voor de compressor geldt 6 jaar garantie vanaf de aankoopdatum. De garantie dekt alleen materiaal of fabricagefouten die voorkomen dat het product op een normale manier kan worden geïnstalleerd of gebruikt. Defecte onderdelen worden vervangen of gerepareerd.

De garantie dekt geen transportschade, enig ander gebruik dan het bedoelde, schade veroorzaakt door onjuiste montage of oneigenlijk gebruik, schade veroorzaakt door slagen, stoten of andere fouten, vorstschade of door onjuiste opslag.

De garantie vervalt als de gebruiker het product wijzigt.

De garantie geldt niet voor productgerelateerde schade, materiële schade of algemeen operationeel verlies.

De aansprakelijkheid van de fabrikant kan niet hoger zijn dan de reparatie of vervanging van defecte onderdelen en omvat geen arbeidskosten voor het verwijderen en opnieuw installeren van het defecte onderdeel, transportkosten van en naar het servicecentrum, en alle andere materialen die nodig zijn voor het uitvoeren van de reparatie.

### **Deze garantie dekt geen storing of slechte werking als gevolg van het volgende:**

- Als het apparaat niet wordt geïnstalleerd, bediend of onderhouden in overeenstemming met de handleiding die bij het apparaat is geleverd.
- De arbeidsuren voor installatie van het apparaat.
- Misbruik, verandering, ongeval, brand, overstrooming, blikseminslag, knaagdieren, insecten, nalatigheid of onvoorziene gebeurtenissen.
- Gebruik van niet door de fabrikant geautoriseerde onderdelen of accessoires in combinatie met het product.

### Beperking van aansprakelijkheid

Dit is de enige garantie die de fabrikant verstrekt. Niemand mag namens ons een andere garantie geven.

Deze garantie geldt in de plaats van alle andere garanties, expliciet of impliciet, met inbegrip van maar niet beperkt tot enige impliciete garantie van geschiktheid voor een bepaald doel en verkoopbaarheid. We wijzen uitdrukkelijk elke aansprakelijkheid af voor gevolgschade, incidentele, indirecte of gevolgschade als gevolg van een schending van de uitdrukkelijke of impliciete garanties.

Deze garantie geeft u specifieke wettelijke rechten, die per land kunnen verschillen.

### **Klachten**

In het geval van een garantieclaim moet een geldig aankoopbewijs worden ingediend. Lees voor meer informatie over het indienen van garantieclaims in het gedeelte SERVICE.



Przed użyciem przeczytaj instrukcję obsługi, zapoznaj się z odpowiednią sekcją niniejszych instrukcji.



Niechciane materiały należy poddać recyklingowi zamiast je wyrzucić. Wszystkie urządzenia i paczki muszą być sortowane i dostarczane do regionalnego centrum recyklingu i przetwarzane w sposób przyjazny dla środowiska.



Produkt jest zgodny z obowiązującymi dyrektywami UE i innymi przepisami.



To urządzenie wykorzystuje łatwopalny czynnik chłodniczy. Jeżeli czynnik chłodniczy wycieknie i wejdzie w kontakt z ogniem lub elementem grzewczym, dojdzie do wytworzenia szkodliwego gazu i zaistnieje ryzyko pożaru.

**Czynnik chłodniczy R290**

## Spis treści

1. Instrukcje dotyczące bezpieczeństwa .....	144
2. Lista części .....	146
3. Przed obsługą.....	148
4. Odpływ ciągły .....	148
5. Instrukcja obsługi.....	149
6. Czyszczenie .....	155
7. Przechowywanie.....	156
8. Wyświetlanie kodów błędów .....	156
9. Rozwiązywanie problemów .....	157
10. Dane techniczne .....	158
11. Instrukcja obsługi inteligentnego połączenia .....	158
12. Serwis .....	162
13. Gwarancja.....	162

## 1. Instrukcje dotyczące bezpieczeństwa

### Ostrzeżenie

To urządzenie jest przeznaczone wyłącznie do użytku domowego. Każde inne użycie nie jest zalecane przez producenta i może spowodować pożar, porażenie prądem lub inne obrażenia ciała lub uszkodzenia.





**Ostrzeżenia**



**Obsługa urządzenia mokrymi rękami jest niedozwolona**



**Ostrzeżenie**

## Przewód zasilający



Nie odłączać przewodu zasilającego od gniazda ściennego.

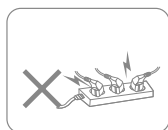

Nie podłączać urządzenia do przeciążonego przedłużacza.

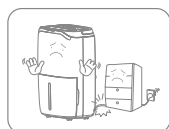

Nie stawiać ciężkich przedmiotów na przewodzie zasilającym, aby uniknąć zagrożeń bezpieczeństwa.

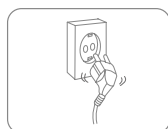

Nie używać urządzenia, jeśli przewód zasilający nie może być bezpiecznie wciśnięty do gniazdka.



Nie wymieniać samodzielnie przewodu zasilającego, w tym celu należy skontaktować się z autoryzowanym warsztatem serwisowym w celu naprawy.

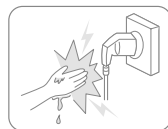

Aby uniknąć porażenia prądem elektrycznym, nie dotykać wtyczki mokrymi rękami.

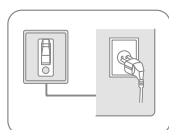

Gniazdko musi być uziemione i odpowiednio zabezpieczone.

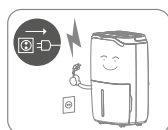

Odłącz urządzenie od źródła zasilania podczas burzy.

## Lokalizacja



Aby uniknąć pożaru, nie należy umieszczać przedmiotów łatwopalnych i wybuchowych wokół urządzenia.



Umieścić urządzenie na stabilnej, płaskiej powierzchni.



Nie używać urządzenia w miejscach z przeciągiem.

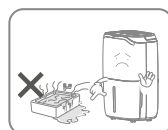

Nie używać urządzenia w basenie lub podobnych miejscach, aby nie stwarzać zagrożenia bezpieczeństwa.

## Użytkowanie



Przed przeniesieniem urządzenia należy wyłączyć zasilanie i odłączyć przewód zasilający.



W celu uniknięcia awarii nie należy wlewać wody do urządzenia.



Należy dopilnować, aby dzieci nie bawiły się urządzeniem.



Nie należy umieszczać ciężkich przedmiotów na urządzeniu, aby uniknąć awarii.



Urządzenia nie wolno przewracać ani poddawać uderzeniom lub wstrząsoms, aby uniknąć nieprawidłowego działania.



Podczas użytkowania urządzenia nie wolno go przykrywać.



Nie należy kłaść rąk na wylocie powietrza, aby uniknąć uszkodzenia lub nieprawidłowego działania.

## 2. Lista części

### Elementy

1. Zainstalowany filtr HEPA
2. Trójkolorowa lampka wilgotności
3. Panel sterowania
4. Przednia pokrywa
5. Uchwyt
6. Wylot powietrza
7. Zbiornik na wodę
8. Przewód zasilający
9. Kółka
10. Uchwyt kabla zasilającego
11. Wylot odpływu
12. Kratka wlotu powietrza

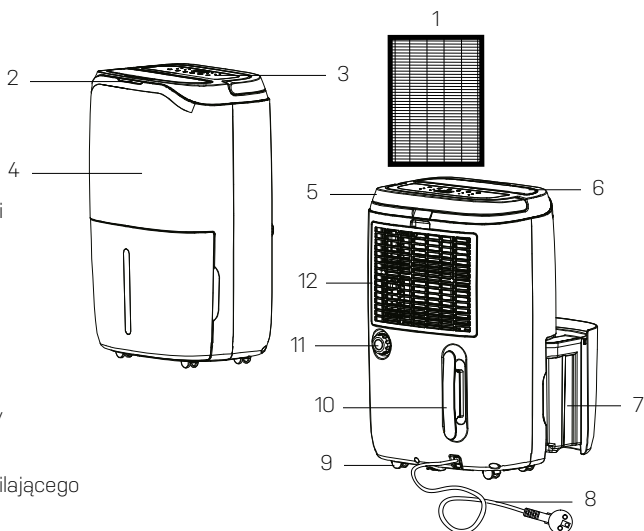

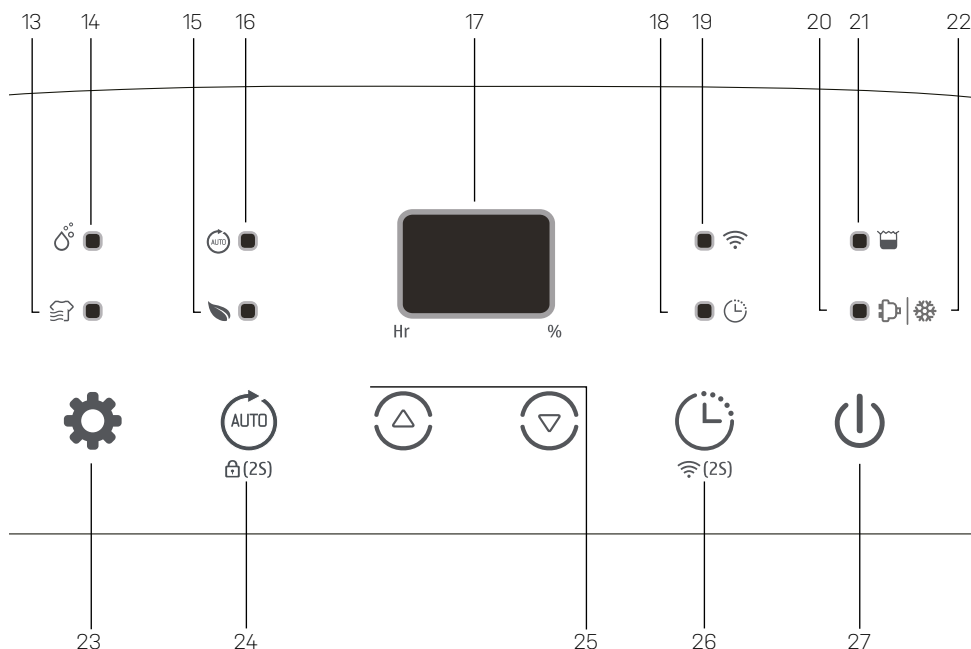

## Panel sterowania

- 13. Wskaźnik suszenia prania
- 14. Wskaźnik Ręcznego Osuszania
- 15. Wskaźnik oczyszczania powietrza
- 16. Wskaźnik automatycznego osuszania

- 17. Poziom wilgotności
- 18. Przycisk timera
- 19. Wskaźnik WiFi
- 20. Wskaźnik pracy
- 21. Wskaźnik pełnego zbiornika
- 22. Wskaźnik odszraniania
- 23. Włącznik / wyłącznik

- 24. Przycisk timera
- 25. Przyciski w górę i w dół
- 26. Przycisk trybu automatycznego / Blokada rodzicielska  
Przycisk blokady
- 27. Przycisk trybu

## Odptyw

- 28. Wylot odpływu Wtyczka
- 29. Rura odpływowa

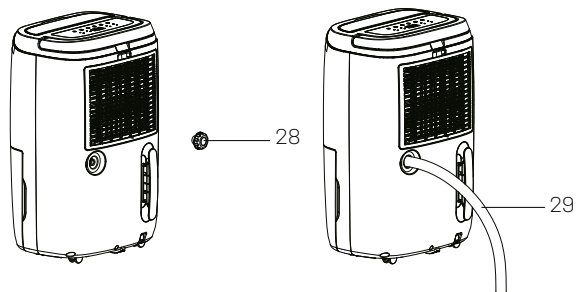

### 3. Przed obsługą

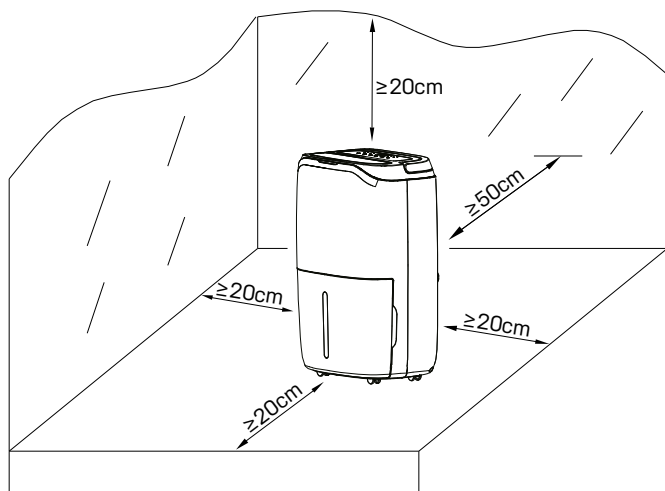

- Umieść osuszacz w pozycji pionowej na stabilnej, płaskiej powierzchni.
- Upewnij się, że osuszacz jest w bezpiecznej odległości co najmniej 50 cm od ściany lub mebli.
- Zasilanie powinno być zgodne z wartością na tabliczce znamionowej, a gniazdko zasilania powinno posiadać uziemienie.
- Upewnij się, że zbiornik jest prawidłowo zamontowany. Jeśli zbiornik jest pełny lub nie umieszczony prawidłowo na swoim miejscu, zostanie włączona lampka pełnego zbiornika i osuszacz przestanie działać.

### 4. Odptyw ciągły

Ogólnie woda będzie zbierana w zbiorniku, więc jeśli chce się skorzystać z funkcji ciągłego odpływu, należy wykonać kroki opisane poniżej (patrz rozdział 2 „Lista części”).

- Zamontować wąż drenażowy (średnica wewnętrzna 19 mm) do wylotu odpływu.
- Włożyć zbiornik wody z powrotem na miejsce.



Zawsze należy upewnić się, że rura skierowana jest w dół i nie jest zablokowana ani zagięta.

## 5. Instrukcja obsługi



Żądane ustawienie zostanie potwierdzone 3 sekundy po operacji.

Trójkolorowa lampka odzwierciedla wilgotność otoczenia:

Czerwona lampka: Wilgotność względna%  $\geq 65\%$  // Zielona lampka:  $55\% \leq$   
Wilgotność względna%  $\leq 65\%$  // Żółta lampka: Wilgotność względna%  $< 55\%$ .

### Włączanie/wyłączanie urządzenia [przycisk zasilania]



Podłącz zasilacz i naciśnij przycisk zasilania (A) jeden raz, aby wyłączyć urządzenie. Domyślnie urządzenie pracuje z ręcznym ciągłym osuszaniem (B) przy niskiej prędkości wentylatora. Wskaźnik wł./wył. będzie włączony (C).



Naciśnij przycisk zasilania, aby wyłączyć urządzenie. Gdy przestanie działać, wentylator będzie działał przez kilka sekund, aby wydmuchać gorące powietrze z wnętrza urządzenia.

### Funkcja automatycznego wyłączenia timera [przycisk timera]



Naciśnij przycisk timera (A), aby kolejnymi naciśnięciami wybrać preferowaną godzinę od 00:00 do 24:00 w celu uruchomienia automatycznego wyłączenia.



Ustawienie automatycznego wyłączenia timera zostanie anulowane, jeśli przycisk wyłącznika zostanie wciśnięty 2 razy w ciągu 5 sekund.

Ustawienie automatycznego wyłączenia timera zostanie anulowane, jeśli urządzenie zostanie wyłączone i włączone ponownie.

### Ustawienie wilgotności [przyciski „W górę” i „W dół”]

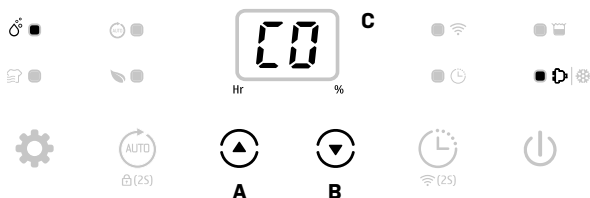

Naciśnij przyciski ustawień wilgotności, aby wybrać preferowaną wilgotność spośród wartości: 00-30%-35%-40%-45%-50%-55%-60%-65%-70%-75%-80%-00. 00 oznacza ciągłe osuszanie, niezależnie od wilgotności otoczenia.



Wyświetlacz pokazuje rzeczywistą wilgotność pomieszczenia. Naciśnięcie A lub B pokazuje na jaką wartość ustawiono osuszanie.

### Funkcja automatycznego osuszania [Przycisk Auto]

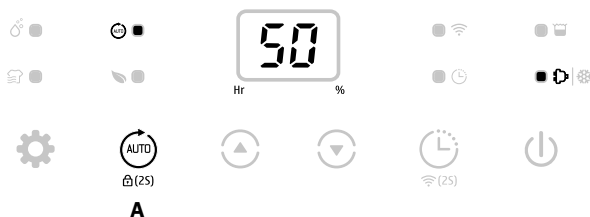

Naciśnij przycisk auto (A), aby wybrać tryb automatycznego osuszania, urządzenie uruchomi się automatycznie zgodnie z wykrytą poniżej wilgotnością otoczenia:

Wykryta wilgotność względna% otoczenia	Kompresor	Poziom prędkości wentylatora
Wilgotność względna% > 60%	W trakcie pracy	Wysoki
40% ≤ Wilgotność względna% ≤ 60%	W trakcie pracy	Niski
Wilgotność względna% < 40%	Zatrzymanie pracy	Niski



Przycisków w górę / w dół nie można używać z funkcją automatycznego osuszania.

## Wielofunkcyjność [Przycisk trybu]

### Tryb suszenia prania



Naciśnij przycisk trybu (A), aby wybrać tryb suszenia prania (B), urządzenie pracuje w trybie ciągłego osuszania z wysoką prędkością wentylatora przez 6 godzin, a następnie wyłącza się automatycznie.



Timer nie działa jednocześnie z trybem suszenia prania.

### Tryb oczyszczania powietrza

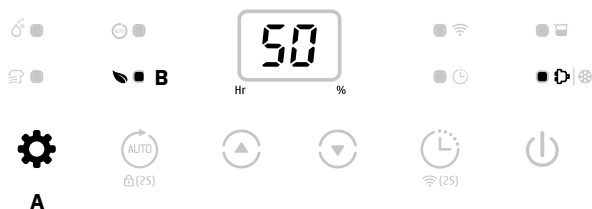

Naciśnij przycisk trybu (A), aby wybrać tryb oczyszczania powietrza (B). Urządzenie pracuje wtedy z dużą prędkością wentylatora bez osuszania.



Lampka na urządzeniu będzie włączona, nawet jeśli urządzenie jest w trybie oczyszczania powietrza. Lampka odzwierciedla wilgotność otoczenia. Pomaga to zdecydować o tym czy należy zmienić tryb na tryb osuszania lub zwiększyć wilgotność.

Tryby lampki:

Czerwona lampka: Wilgotność względna%  $\geq$  65% // Zielona lampka: 55%  
 $\leq$  Wilgotność względna%  $\leq$  65% // Żółta lampka: Wilgotność względna%  $<$  55%.

### Tryb ręczny



Naciśnij przycisk trybu, aby wybrać tryb ręczny, urządzenie domyślnie pracuje w trybie ciągłego osuszania (B) przy niskiej prędkości wentylatora.



W trybie ręcznym można używać wszystkich przycisków.



### Funkcja Wi-Fi [Przycisk Timer – 2 sekundy]

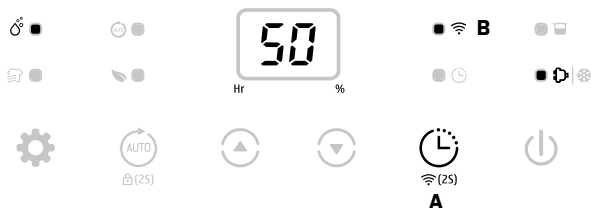

Naciśnij przycisk Timer (A) przez 2 sekundy, aby aktywować funkcję Wi-Fi i przejść do trybu sieciowego, podczas konfiguracji sieci wskaźnik WiFi szybko miga, po podłączeniu Wi-Fi wskaźnik świeci się stale (B).



W celu uzyskania szczegółowych informacji o Wi-Fi należy zapoznać się z instrukcją „Instrukcja działania inteligentnego połączenia”.

Gdy urządzenie jest w trybie sieciowym naciśnięć przycisk Timer przez kilka sekund, aby wyłączyć połączenie Wi-Fi.

### Funkcja bezpieczeństwa – blokada rodzicielska [przycisk prędkości wentylatora - 2 sekundy]



Naciśnij przycisk Auto (A) przez 2 sekundy, aby zablokować wszystkie przyciski. Rozlegnie się sygnał dźwiękowy. W ten sam sposób można je odblokować.



Funkcję blokady rodzicielskiej można ustawić w trybie czuwania i w trybie pracy, ale nie można jej aktywować, gdy zbiornik wody jest pełny.

### Wskaźnik odszraniania w niskiej temperaturze

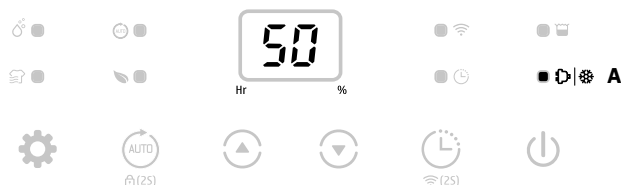

Gdy temperatura otoczenia jest zbyt niska, osuszacz wejdzie w tryb odszraniania (A). Urządzenie pracuje wtedy z dużą prędkością wentylatora bez osuszania.

### Automatyczne wyłączenie z wskaźnikiem pełnego zbiornika wody



Urządzenie wejdzie w tryb czuwania, gdy zbiornik wody jest pełny lub gdy zbiornik na wodę nie jest prawidłowo zamocowany. Po opróżnieniu zbiornika na wodę lub prawidłowym zamontowaniu go, urządzenie przejdzie do poprzedniego trybu.



Z wyjątkiem przycisku zasilania wszystkie inne przyciski są nieaktywne.

### Funkcja pamięci:

- W przypadku bezpośredniego odłączenia lub zaniku zasilania, a następnie ponownego podłączenia do zasilania, osuszacz uruchomi się w trybie, w którym pracował przed wyłączeniem. Ustawienie timera zostanie zachowane.
- Naciśnij przycisk zasilania, aby wyłączyć osuszacz, a następnie naciśnij przycisk zasilania, aby ponownie go włączyć. Osuszacz będzie działał w trybie, w którym działał przed wyłączeniem. Ustawienie timera zostanie anulowane.
- Wyłącz osuszacz i odłącz przewód zasilający, a następnie podłącz go ponownie do zasilania i włącz osuszacz. Urządzenie uruchomi się w trybie ustawień fabrycznych.

## 6. Czyszczenie

### WAŻNE!

Filtr HEPA należy wymieniać raz w roku. Gwarantuje to wystarczającą wydajność osuszania i oczyszczania powietrza.

Gdy urządzenie jest używane regularnie, kratka filtra może zostać zatkana kurzem i cząsteczkami. Dlatego kratka filtra powinna być czyszczona co najmniej raz na dwa tygodnie. Należy wykonać następujące kroki:

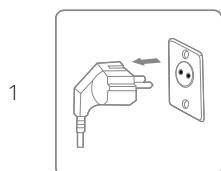

Wyłączyć urządzenie i wyjąć wtyczkę z gniazdka przed czyszczeniem.



Wyczyścić obudowę miękką, suchą ściereczką. Jeśli urządzenie jest bardzo brudne, należy użyć łagodnego detergentu. Wytrzeć osuszacz lekko wilgotną szmatką. Nigdy nie rozpylać wody na urządzeniu.

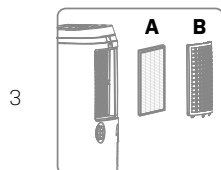

Wymij kratkę filtra, oczyść ją za pomocą odkurzacza lub wody z mydłem o temperaturze wynoszącej maksymalnie 40°C. Filtr HEPA (A) nie może być czyszczony i należy go wymieniać raz w roku.

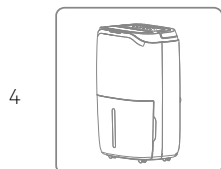

Przed ponownym zamocowaniem kratki filtra w urządzeniu należy całkowicie ją przepłukać i osuszyć.

## 7. Przechowywanie

Jeśli urządzenie nie będzie używane przez dłuższy czas, należy wykonać następujące czynności:

1. Odłączyć urządzenie.
2. Wyczyścić filtr powietrza za pomocą odkurzacza.
3. Upewnić się, że urządzenie jest w idealnym stanie, aby można było z niego bezpiecznie korzystać po długim okresie przechowywania.
4. Należy przechowywać urządzenie w odpowiednim opakowaniu.
5. Przechowywać urządzenie w miejscu wolnym od pyłu, z dala od bezpośredniego światła słonecznego. Zaleca się przykryć urządzenie kawałkiem plastiku.

## 8. Wyświetlanie kodów błędów

Jeśli pojawi się którykolwiek z poniższych kodów błędów, należy skontaktować się z lokalnym dystrybutorem.

L.p.	Kod na wyświetlaczu	Błąd	Wyświetlacz	Obserwacje
1	E1	Błąd czujnika temperatury	Miga co 30 sekund	Osuszacz działa normalnie.
2	E2	Błąd czujnika wilgotności	Miga co 30 sekund	Osuszacz działa normalnie, ale nie można ustawić wilgotności.
3	L3	Temperatura powietrza na wlocie jest zbyt wysoka $\geq 42^{\circ}\text{C}$	Powoli miga L3	Kompresor przestaje działać, wentylator pracuje przy niskiej prędkości. Jeśli temperatura osuszacza spadnie poniżej $40^{\circ}\text{C}$ , osuszacz zacznie działać normalnie.
5	L4	Temperatura wlotu powietrza jest zbyt niska $\leq 0^{\circ}\text{C}$	Powoli miga L4	Kompresor przestaje działać, wentylator pracuje przy niskiej prędkości. Jeśli temperatura osuszacza wzrośnie powyżej $2^{\circ}\text{C}$ , osuszacz zacznie działać normalnie.

## 9. Rozwiązywanie problemów

Przed skontaktowaniem się z działem pomocy technicznej należy sprawdzić poniższe kwestie.

PROBLEM	MOŻLIWA PRZYCZYNA	ROZWIĄZANIE
Urządzenie nie działa.	Zasilanie nie jest podłączone.	Włóż wtyczkę do gniazdka elektrycznego.
	Zbiornik na wodę jest pełny.	Opróżnij zbiornik.
	Zbiornik nie został prawidłowo wymieniony.	Wymień zbiornik.
Zbyt niska wydajność usuwania wody.	Zbyt krótki czas pracy.	Poczekaj cierpliwie.
	Zbyt niska temperatura otoczenia lub wilgotność.	To normalne, że urządzenie nie przeprowadza osuszania w tych warunkach.
Urządzenie działa, ale zmniejsza wilgotność względną w niedostatecznym stopniu.	Pomieszczenie jest zbyt duże.	Zalecamy używanie osuszacza o większej pojemności.
	Nadmierna wentylacja.	Zredukuj wentylację (np. zamknij okna i drzwi).
	Filtr powietrza jest zatkany.	Wyczyść kratkę filtra powietrza lub wymień filtr HEPA.
	Ustawiona wilgotność jest wyższa niż wilgotność otoczenia.	Ustawiona wilgotność jest niższa od wilgotności otoczenia.
Osuszacz wywiewa ciepłe powietrze.	Wysuszone powietrze przechodzi przez cewki grzewcze zanim zostanie wdmuchane do pomieszczenia w ramach procesu osuszania.	Jest to normalne, osuszacz nie służy do chłodzenia powietrza.
Wyświetlacz nie wyświetla ustawionej wartości wilgotności.	Wyświetlacz pokazuje wilgotność względną pomieszczenia, a nie wartość ustawioną.	Naciśnij jeden raz przycisk kontroli wilgotności, aby zobaczyć docelową wilgotność względną.
Woda na podłodze.	W zbiorniku znajdują się pozostałości wody, a urządzenie zostało zbyt mocno przechylone na skutek ruchu.	Podczas przemieszczania zbiornika należy zachować ostrożność.
Osuszacz jest głośny.	Filtr powietrza jest zablokowany lub urządzenie znajduje się na nierównej powierzchni.	Wyczyść filtr lub umieść urządzenie na płaskiej powierzchni.

### WAŻNE!

Nie należy samodzielnie naprawiać osuszacza, aby uniknąć ryzyka.

## 10. Dane techniczne

Model Carl, nr art.	2506
Maks. powierzchnia pracy w m <sup>2</sup>	120
Zalecana powierzchnia pracy w m <sup>2</sup>	2-85
WiFi/MODBUS	tak
Filtr	HEPA
Timer h	1 - 24
Temperatura powietrza roboczego °C	5 ~ 35
Wydajność osuszania, l/dzień (powietrze 30°C, wilgotność względna 80%)	25
Wydajność osuszania, l/dzień (powietrze 27°C, wilgotność względna 60%)	15
Pobór mocy (powietrze 35°C, wilgotność względna 80%)	400
Pobór mocy (powietrze 27°C, wilgotność względna 60%)	280
Moc znamionowa, kW (powietrze 30°C, wilgotność względna 80%)	0,11 ~ 0,73
Prąd znamionowy, A (powietrze 35°C, wilgotność względna 80%)	1,80
Prąd znamionowy, A (powietrze 27°C, wilgotność względna 60%)	1,30
Zasilacz V/Hz	220 V-240/50
Poziom hałasu, dB (A)	46
Przepływ powietrza, m <sup>3</sup> /h	180
Pojemność zbiornika, l	6,5
Czynnik chłodniczy, kg	0,08
Czynnik chłodniczy	R290
Kompresor	Obrotowy
Wymiary, (SZxGŁxWYS) mm	360 x 285 x 564
Średnica węża odpływowego w mm	19
Waga netto	14,6

Powyższe dane techniczne służą wyłącznie do celów informacyjnych. Zastrzegamy sobie prawo do ich zmiany bez powiadomienia.

## 11. Instrukcja obsługi inteligentnego połączenia

### Powiązanie aplikacji z urządzeniem

Wyszukaj na platformie z aplikacjami hasło „TuyaSmart” lub zeskanuj poniższy kod QR, aby pobrać aplikację.



### Krok pierwszy

Upewnij się, że telefon jest podłączony do Wi-Fi w domu i włącz urządzenie Bluetooth, dotknij ikonę „+” w prawym górnym rogu strony głównej, aby dodać urządzenie.

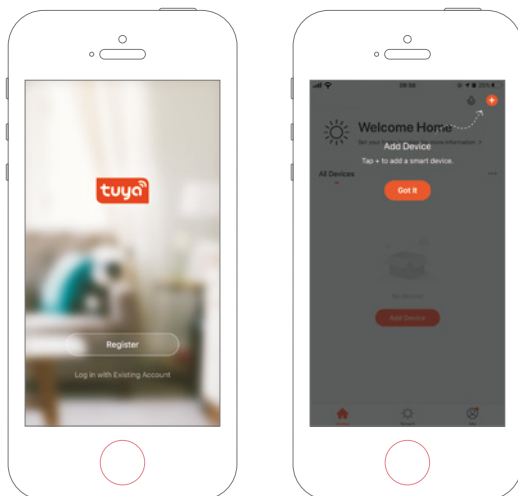

### Krok drugi

Postępuj zgodnie z instrukcjami, aby wybrać urządzenie do skonfigurowania, a następnie wprowadź hasło Wi-Fi.

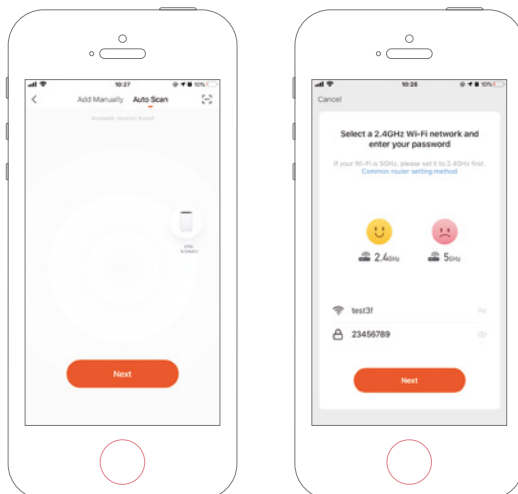

### Krok trzeci

Zakończ konfigurację połączenia, aby skonfigurować osuszacz za pomocą aplikacji.

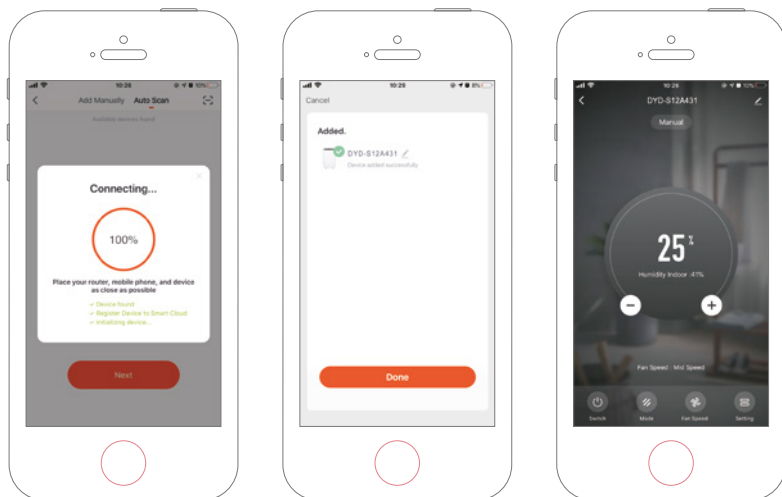

### Ręczne dodawanie urządzenia

#### Krok pierwszy

Dotknij Dodaj urządzenie na stronie głównej lub kliknij ikonę „+” w prawym górnym rogu, aby przejść do strony Dodaj urządzenie.

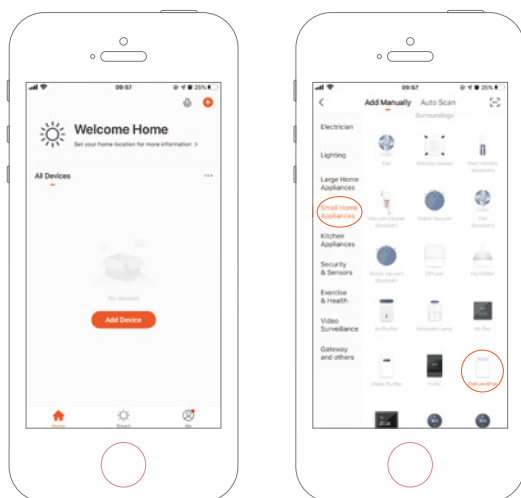



## Krok drugi

Sprawdź, czy wskaźnik szybko miga i wprowadź hasło Wi-Fi.

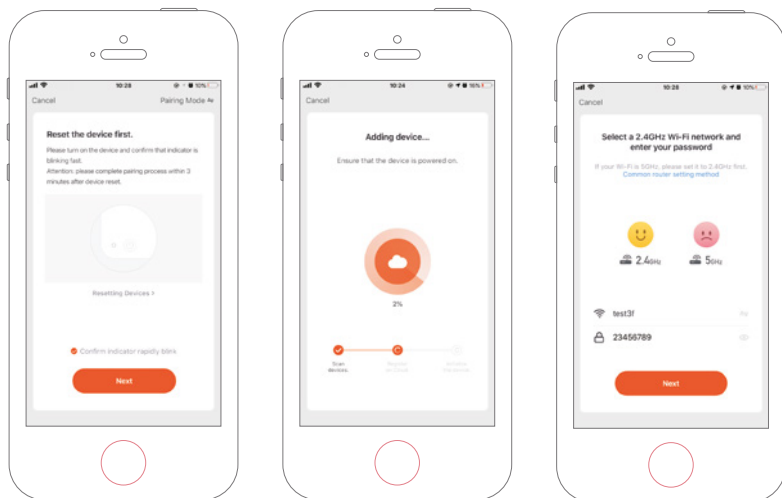

## Krok trzeci

Zakończ połączenie, aby skonfigurować osuszacz za pomocą aplikacji.

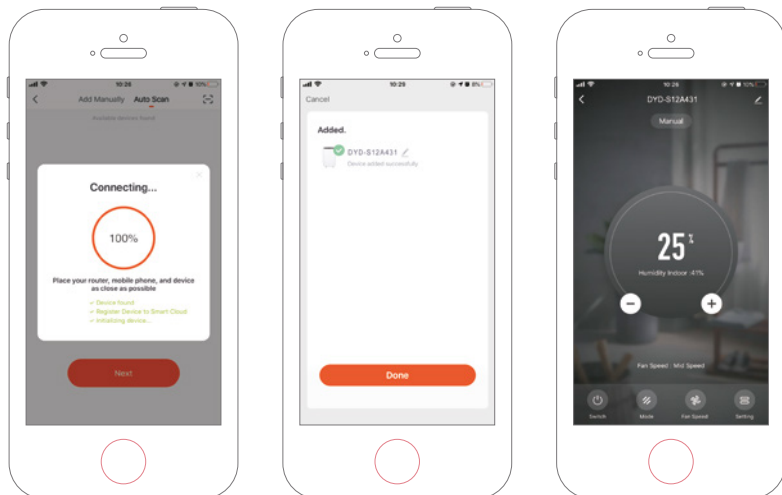

## 12. Serwis

W razie pytań lub potrzeby uzyskania dalszych informacji prosimy o kontakt z **działem obsługi klienta pod numerem +45 6916 3200**

W przypadku potrzeby wezwania serwisu lub złożenia reklamacji należy przesać zgłoszenie bezpośrednio w naszym systemie pomocy technicznej. Przejdź do strony głównej i otwórz sekcję POMOCY TECHNICZNEJ.

## 13. Gwarancja

### Ograniczona gwarancja

Gwarantujemy, że wszystkie części są wolne od wad materiałowych i produkcyjnych przez okres dwóch lat od daty zakupu. Kompresor posiada 6-letnią gwarancję od daty zakupu. Gwarancja obejmuje wyłącznie wady materiałowe lub produkcyjne, które uniemożliwiają montaż lub normalną eksploatację produktu. Uszkodzone części zostaną zastąpione lub naprawione.

Gwarancja nie obejmuje szkód transportowych, użytkowania innego niż zamierzone, szkód spowodowanych nieprawidłowym montażem lub niewłaściwym użytkowaniem, uszkodzeń spowodowanych uderzeniami lub innymi błędami albo niewłaściwym przechowywaniem.

W przypadku modyfikacji produktu przez użytkownika gwarancja traci ważność.

Gwarancja nie obejmuje uszkodzeń związanych z produktem, uszkodzeń mienia ani ogólnych strat operacyjnych.

Odpowiedzialność producenta nie może przekraczać zakresu naprawy lub wymiany wadliwych części i nie obejmuje kosztów pracy poniesionych w celu usunięcia i ponownego zainstalowania wadliwej części, kosztów transportu do i z centrum serwisowego oraz wszystkich innych materiałów niezbędnych do przeprowadzenia naprawy.

### **Niniejsza gwarancja nie obejmuje awarii lub nieprawidłowego działania w wyniku następujących czynności:**

- Jeśli urządzenie nie zostanie zainstalowane, obsługiwane lub konserwowane zgodnie z instrukcją obsługi dostarczoną z urządzeniem.
- Wykonanie dowolnej instalacji urządzenia.
- Niewłaściwe użytkowanie, przeróbka, wypadek, pożar, powódź, uderzenie pioruna, grzyzenie, owady, zaniedbania lub nieprzewidziane wydarzenia.
- Korzystanie z części lub akcesoriów nieautoryzowanych przez producenta w połączeniu z produktem.

### **Ograniczenie odpowiedzialności**

Jest to jedyna gwarancja udzielana przez producenta. Nie upoważniamy nikogo do udzielania jakichkolwiek innych gwarancji w naszym imieniu.

Niniejsza gwarancja zastępuje wszelkie inne gwarancje, wyraźne lub dorozumiane, obejmujące, ale nie ograniczające się do wszelkich dorozumianych gwarancji przydatności do określonego celu i możliwości sprzedaży. Wyraźnie zrzekamy się wszelkiej odpowiedzialności za wynikowe, przypadkowe, pośrednie lub inne szkody wynikające z naruszenia wyraźnych lub dorozumianych gwarancji.

Niniejsza gwarancja daje użytkownikowi określone prawa, które mogą się różnić w zależności od kraju.

### **Reklamacje**

W przypadku roszczeń gwarancyjnych należy okazać ważny dowód zakupu. Należy przeczytać instrukcje dotyczące zgłaszania roszczeń gwarancyjnych w części SERWIS.







Thank you for choosing this product.  
Please read this instruction manual before using it.