

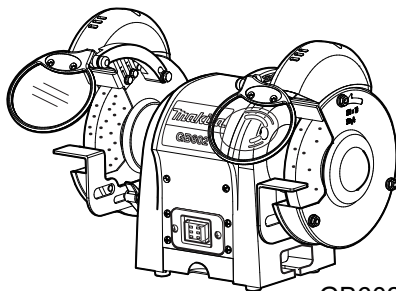

GB	BENCH GRINDER	Instruction manual
S	BÄNKSLIPMASKIN	Bruksanvisning
N	BENKSLIPER	Bruksanvisning
FIN	PENKKIHIOMAKONE	Käyttöohje
LV	GALDA SLĪPMAŠĪNA	Lietošanas rokasgrāmata
LT	STALINĒS ŠLIFAVIMO STAKLĒS	Eksploatacijos instrukcija
EE	LAUAKÄI	Kasutusjuhend
RU	НАСТОЛЬНЫЙ ТОЧИЛЬНЫЙ СТАНОК	Инструкция по эксплуатации

GB602
GB602W
GB801



GB602/GB801

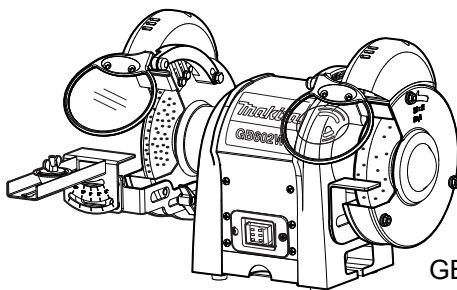

GB602W



PRODUCT SPECIFICATIONS

Model	GB602	GB602W	GB801
Wheels:			
Diameter	6 in. (150 mm)	6 in. (150 mm) 6 in. (150 mm)	8 in. (205 mm)
Width	5/8 in. (16 mm)	1/4 in. (6.4 mm) 5/8 in. (16 mm)	3/4 in. (19 mm)
Arbor Hole	1/2 in. (12.7 mm)	1/2 in. (12.7 mm) 1/2 in. (12.7 mm)	5/8 in. (15.88 mm)
No load speed (min ⁻¹)	2,980 (50Hz) 3,580 (60Hz)	2,980 (50Hz) 3,580 (60Hz)	2,980 (50Hz) 3,580 (60Hz)
Power Input	S1: 150W S2-30min: 250W	S1: 150W S2-30min: 250W	S1: 370W S2-30min: 550W
Overall length	375 mm	375 mm	395 mm
Net Weight	9.4 kg	9.5 kg	20.5 kg



..... Look for this symbol to point out important safety precautions.
It means attention!!

Symbols

The following show the symbols used for the equipment.
Be sure that you understand their meaning before use.



..... Read instruction manual.



..... Only for EU countries

Do not dispose of electric equipment together with household waste material! In observance of European Directive on waste electrical and electronic equipment and its implementation in accordance with national law, electric equipment that have reached the end of their life must be collected separately and returned to an environmentally compatible recycling facility.

RULES FOR SAFE OPERATION

Safe operation of this power tool requires you read and understand this operator's manual and all labels affixed to the tool. Safety is a combination of common sense, staying alert, and knowing how your bench grinder works.

READ ALL INSTRUCTIONS

- **KNOW YOUR POWER TOOL.** Read the operator's manual carefully. Learn the applications and limitations as well as specific potential hazards related to this tool.
- **GUARD AGAINST ELECTRICAL SHOCK** by preventing body contact with grounded surfaces. For example: pipes, radiators, and refrigerator enclosures.
- **KEEP GUARDS IN PLACE** and in working order. Never operate the tool with any guard removed. Make sure all guards are operating properly before each use.
- **REMOVE ADJUSTING KEYS AND WRENCHES.** Form habit of checking to see keys and adjusting wrenches are removed from tool before turning it on.
- **KEEP THE WORK AREA CLEAN.** Cluttered work areas and workbenches invite accidents.
- **AVOID DANGEROUS ENVIRONMENTS.** Do not use power tools near gasoline or other flammable liquids, in damp or wet locations or expose them to rain. Keep work area well lighted.

- **AVOID SUNLIGHT TO THE TOOL** WHEN PLACING OR STORING IT.
- **KEEP CHILDREN AND VISITORS AWAY.** All visitors should wear safety glasses and be kept a safe distance from work area.
- **MAKE WORKSHOP CHILD PROOF** with padlocks, master switches, or by removing starter keys.
- **DON'T FORCE THE TOOL.** It will do the job better and safer at the rate for which it was designed.
- **USE THE RIGHT TOOL.** Do not force the tool or attachment to do a job for which it was not designed.
- **USE THE PROPER EXTENSION CORD.** Make sure your extension cord is in good condition. When using an extension cord, be sure to use one heavy enough to carry the current your product will draw. An undersized cord will cause a drop in line voltage resulting in loss of power and overheating. An extension lead with a cross sectional area of at least 1.5 mm² is recommended for an extension cord 8 meters or less in length.
- **INSPECT EXTENSION CORDS PERIODICALLY** and replace if damaged.
- **MAKE SURE TURN OFF THE SWITCH** when sudden power failure or temperature protection is in effect.

- **WEAR APPROPRIATE CLOTHING.** Do not wear loose clothing, neckties, or jewelry that can get caught in the tool's moving parts and cause personal injury. Non-solid footwear is recommended when working outdoors. Wear protective hair covering to contain long hair.
- **ALWAYS WEAR SAFETY GLASSES WITH SIDE SHIELDS.** Everyday eyeglasses are NOT safety glasses.
- **PROTECT YOUR LUNGS.** Wear a face or dust mask if the cutting operation is dusty.
- **PROTECT YOUR HEARING.** Wear hearing protection during extended periods of operation.
- **DON'T ABUSE CORD.** Never carry tool by the cord or yank it to disconnect from receptacle. Keep cord away from heat, oil, and sharp edges.
- **DO NOT OVERREACH.** Keep proper footing and balance at all times.
- **MAINTAIN TOOLS WITH CARE.** Keep tools sharp and clean for best and safest performance. Follow instructions for lubricating and changing accessories.
- **NEVER LEAVE TOOL RUNNING UNATTENDED.** TURN POWER OFF. Disconnect all tools when not in use, before servicing, or when changing attachments, wheels, etc.
- **AVOID ACCIDENTAL STARTING.**
- **USE RECOMMENDED ACCESSORIES.** The use of improper accessories may cause risk of injury.
- **DO NOT use wheels with incorrect size bore.** NEVER use wheel washers or wheel that are defective or incorrect and NEVER touch grinding wheel or other moving parts.
- **NEVER STAND ON TOOL.** Serious injury could occur if the tool is tipped or if the wheel is unintentionally contacted.
- **DIRECTION OF FEED.** Be aware of wheel rotation direction; never grind without the work rest being properly set. NEVER grind more than one workpiece at a time.

▲ WARNING

Wheel coasts after turn off.

- **CHECK DAMAGED PARTS.** Before further use of the tool, a guard or other part that is damaged should be carefully checked to determine that it will operate properly and perform its intended function. Check for alignment of moving parts, binding of moving parts, breakage of parts, mounting and any other conditions that may affect its operation. A guard or other part that is damaged must be properly repaired or replaced by an authorized service center to avoid risk of personal injury.
- **KEEP TOOL DRY, CLEAN, AND FREE FROM OIL AND GREASE.** Always use a clean cloth when cleaning. Never use brake fluids, gasoline, petroleum-based products, or any solvents to clean tool.

- **INSPECT POWER SUPPLY AND EXTENSION CORDS** periodically and, if damaged, have repaired by a qualified service technician. Stay constantly aware of cord location and keep it well away from the rotating wheel.
- **NEVER USE IN AN EXPLOSIVE ATMOSPHERE.** Normal sparking of the motor or sparking from grinding metal could ignite fumes.
- **USE OUTDOOR EXTENSION CORDS.** Use only extension cords with approved ground connection that are intended for use outdoors and so marked.
- **NEVER reach to pick up a workpiece, a piece of scrap, or anything else that is in or near the grinding path of the wheel.**
- **AVOID AWKWARD OPERATIONS AND HAND POSITIONS** where a sudden slip could cause your hand to move into the wheel. ALWAYS make sure you have good balance.
- **NEVER stand or have any part of your body in line with the path of the wheel.**
- **DO NOT USE TOOL IF SWITCH DOES NOT TURN IT ON AND OFF.** Have defective switches replaced by an authorized service center.
- **DO NOT TURN THE MOTOR SWITCH ON AND OFF RAPIDLY.** This could cause the wheel to loosen and could create a hazard. Should this ever occur, stand clear and allow the wheel to come to a complete stop. Disconnect your grinder from the power supply and securely retighten the wheel nut.

▲ WARNING:

When servicing use only identical replacement parts. Use of any other parts may create a hazard or cause product damage.

- **USE ONLY FLANGES** supplied with this bench grinder. IF ANY PART OF THIS GRINDER IS MISSING or should break, bend, or fail in any way, or should any electrical component fail to perform properly, shut off the power switch, remove the machine plug from the power source and have damaged, missing, or failed parts replaced before resuming operation.
- **MAKE SURE THE GRINDING WHEEL IS SECURELY MOUNTED** as described in the operating instructions before connecting the tool to a power supply.
- **DO NOT OVERTIGHTEN THE WHEEL NUT,** excessive tightening can cause the wheel to crack during operation.
- **INSPECT GRINDING WHEEL** for visible defects. Check the wheel for fissures and cracks, and test for normal operation prior to use.
- **ADJUST distance** between wheel and work rest to maintain 1.6 mm. or less separation as the diameter of the wheel decreases with use. The value of separation used in the marking is to be the separation recommended by the manufacturer but shall not be more than 3.2 mm.
- **The maximum wear of the wheel allowed before replacement;** diameter decrease is 40 mm.

- **ALWAYS EASE THE WORKPIECE AGAINST THE ABRASIVE WHEEL.** When starting to grind. A harsh impact can break the wheel. Use light pressure when starting to grind; too much pressure on a cold wheel can cause the wheel to crack.
- **RISK OF INJURY DUE TO ACCIDENTAL STARTING.** Do not use in an area where children may be present.
- **NEVER START THE GRINDER** when the wheel is in contact with the workpiece.
- **SECURE WORK.** Always hold workpiece firmly against the work rest.
- **DO NOT USE THE BENCH GRINDER** if the flange nut or clamp nut is missing or if the spindle shaft is bent.
- **FREQUENTLY** clean grinding dust from beneath grinder.
- **DO NOT OPERATE THIS TOOL WHILE UNDER THE INFLUENCE OF DRUGS, ALCOHOL, OR ANY MEDICATION.**
- **ALWAYS STAY ALERT.** Do not allow familiarity (gained from frequent use of grinder) to cause complacency.
- A careless fraction of a second is sufficient to inflict severe injury.
- **STAY ALERT AND EXERCISE CONTROL.** Watch what you are doing and use common sense. Do not operate tool when you are tired. Do not rush.
- **SAVE THESE INSTRUCTIONS.** Refer to them frequently and use them to instruct other users. If you loan someone this tool, loan them these instructions also.

▲ WARNING:

Some dust created by power sanding, sawing, grinding, drilling, and other construction activities contains chemicals known to cause cancer, birth defects or other reproductive harm. Some examples of these chemicals are:

- lead from lead-based paints.
- crystalline silica from bricks and cement and other masonry products, and
- arsenic and chromium from chemically treated timber.

Your risk from these exposures varies, depending on how often you do this type of work. To reduce your exposure to these chemicals: work in a well ventilated area, and work with approved safety equipment, such as those dust masks that are specially designed to filter out microscopic particles.



The purpose of safety symbols is to attract your attention to possible dangers. The safety symbols, and the explanations with them, deserve your careful attention and understanding. The safety warning does not by themselves eliminate any danger. The instructions or warning they give are not substitutes for proper accident prevention measures.

SYMBOL

MEANING



SAFETY ALERT SYMBOL:

Indicates danger, warning, or caution. May be used in conjunction with other symbols or pictographs.



DANGER:

Failure to obey a safety warning will result in serious injury to yourself to other. Always follow the safety precautions to reduce the risk fire, electric shock and personal injury.



WARNING:

Failure to obey a safety warning may result in property damage or personal injury to yourself or to others. Always follow the safety precautions to reduce the risk of fire, electric shock and personal injury.



CAUTION: Failure to obey a safety warning may result in property damage or personal injury to yourself or to others. Always follow the safety precautions to reduce the risk of fire, electric shock and personal injury.

NOTE:

Advises you of information or instructions vital to the operation or maintenance of the equipment.

⚠ WARNING:

Do not attempt to operate this tool until you have read thoroughly and understand completely all instructions, safety rules, etc. contained in this manual. Failure to comply can result in accidents involving fire, electric shock, or serious personal injury. Save this operator's manual and review frequently for continuing safe operation and instructing others who may use this tool.



⚠ WARNING:

The operation of any grinding can result in foreign objects being thrown into your eyes, which can result in severe eye damage. Before beginning power tool operation, always wear safety goggles or safety glasses with side shields and a full-face shield when needed. We recommend Wide Vision Safety Mask for use over eyeglasses or standard safety glasses with side shields.

UNPACKING

- Carefully remove all parts from the shipping carton.
 - Lift the bench grinder from the carton and place it on a work surface.
 - Do not discard the packing materials until you have carefully inspected the machine, identified all loose parts, and satisfactorily operated your bench grinder.
 - Examine all parts to make sure no breakage or damage has occurred during shipping.
 - If all parts have been included, proceed to assembly.
- If any parts are damaged or missing, do not attempt to plug in the tool or turn it on until the damaged or missing parts are obtained and installed correctly.
 - Contact your nearest dealer for assistance if parts are missing or damage.

⚠ WARNING:

If any parts are missing do not operate this machine until the missing parts are replaced. Failure to do so could result in possible serious injury.

FEATURES

KNOW YOUR BENCH GRINDER

See Fig. 3 & 4.

Before attempting to use your new tool, familiarize yourself with all operating features and safety requirements.

Carefully read this operator's manual before using your grinder.

POWER SWITCH

An easy access On/Off switch convenience and safety.

MOTOR

Powered by a precision-built electric induction motor, your bench grinder has sufficient power to handle tough grinding jobs.

GRINDING WHEEL

Equipped with coarse and fine grinding wheels to suit most applications.

NOTE:

New wheels sometimes require dressing to true up the face of the wheel.

SAFETY EYE SHIELD AND SPARK DEFLECTOR

The safety shields and spark deflectors are adjustable for operator convenience. Operating the grinder without these features attached could result in serious injury. Do not grind with the safety shield raised; always wear safety glasses for personal protection.

WORK REST

The work rests are independently adjustable to compensate for wheel wear. Before grinding, make certain the work rests are adjusted properly. Generally the object being ground is done slightly above center of the grinding wheel.

Adjust the distance between the wheel and work rest to maintain 1.6 mm. or less separation as diameter of the wheel decreases with use.

With a permanently mounted work light that automatically lights the work area for safer, more accurate grinding and sharpening.

COOLANT TRAY

When grinding, metal objects become heated quickly. It is important to keep moving the object back and forth across the grinding wheel and to cool the object frequently using the grinder's coolant tray.

GB602/GB801 (Fig. 3)

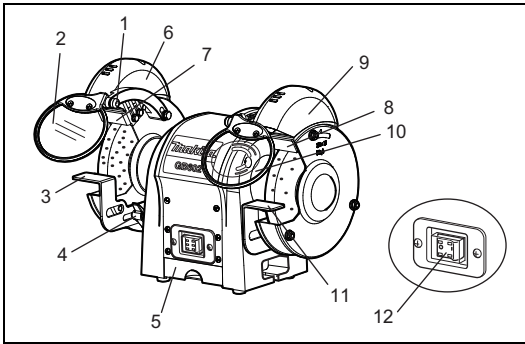

1. Adjustable knob
2. Safety eye shield
3. Work rest (left)
4. Adjustment handle
5. Coolant tray
6. Auto-ON (work light)
7. Spark deflector (left)
8. Spark deflector (right)
9. Lamp cover
10. Safety eye shield with magnifying glass
11. Work rest (right)
12. Power switch

GB602W (Fig. 4)

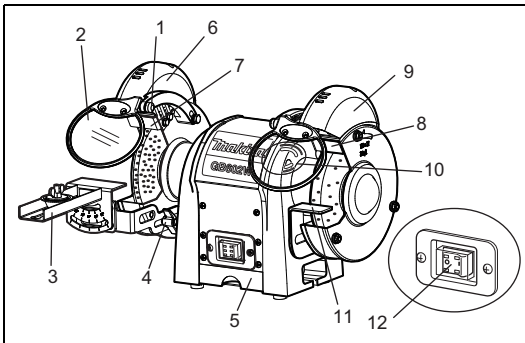

1. Adjustable knob
2. Safety eye shield
3. Saw blade sharpening kit
4. Adjustment handle
5. Coolant tray
6. Auto-ON (work light)
7. Spark deflector (left)
8. Spark deflector (right)
9. Lamp cover
10. Safety eye shield with magnifying glass
11. Work rest (right)
12. Power switch

ASSEMBLY

MOUNTING SAFETY EYE SHIELDS

See Fig. 5-6.

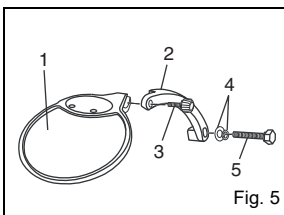

Fig. 5

1. Safety eye shield
2. Eye shield mounting arm
3. Adjustable knob
4. Washer
5. Hex bolt

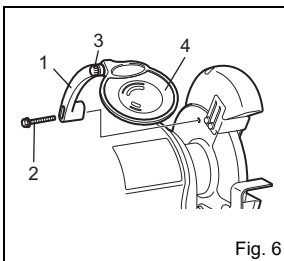

Fig. 6

1. Eye shield mounting arm
2. Hex bolt
3. Adjustable knob
4. Safety eye shield

Mount the left and right eye shield-mounting arm To the inside of the wheel guards using the clamp Brackets, hex bolts (M6 X 30 mm), and washers (6 mm).

Use the illustration as a guide to determine which eye shield mounting arm is mounted on the left and which eye shield mounting arm is mounted on the right of the grinder.

Once the eye shield mounting arms are firmly in place, slide the shield bracket onto the eye shield-mounting arm. Tighten the adjustable knob leaving it loose enough to allow the safety eye shield to be raised and lowered easily.

▲ WARNING:

To prevent personal injury, never operate the bench grinder unless the safety eye shields and spark deflectors are properly installed and in place.

WORK REST

GB602/GB801/GB602W

See Fig. 7.

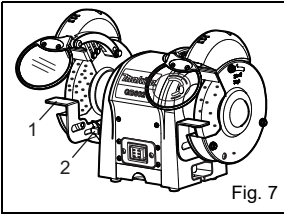

1. Work rest bracket
2. Adjustment handle

GB602W only

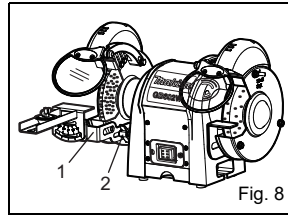

1. Work rest
2. Adjustment handle

Mount the work rests to the work rest bracket using the two hex bolts.

Before tightening the bolts, adjust the gap between the Grinding wheel and work rest to a maximum of 1.6 mm. Tighten securely.

Mount the blade work rest to the work rest bracket using the two hex bolts.

Before tightening the bolts, adjust the gap between the Grinding wheel and work rest to a maximum of 1.6 mm. Tighten securely.

OPERATION

BASIC OPERATION

▲ WARNING:

Always wear safety goggles or safety glasses with side shields during power tool operation or when blowing dust. If operation is dusty, wear a dust mask.

To be efficient and work as designed, your tools should be kept sharp. Dull tools can and will cause accidents.

Bench Grinders are ideal for sharpening tools such as chisels, planer blades, scissors, etc., and for removing rust or corrosion.

▲ WARNING:

Never sharpen or grind anything made of aluminum.

Grinders remove material rapidly so pressure is the key to efficient grinding.

The proper way to sharpen a tool and avoid overheating is:

- Keep a tool on the work rest firmly at the correct the wheel.
- Keep the object in constant motion, moving it at an even pace.
- Never force a tool against the grinding wheel.
- Keep the tool cool by using either a cooling tray, or a pan of water.
- The grinding wheel should rotate "into" the object being sharpened.

NOTE:

Excessive pressure may damage the tool, cause the motor to overheat, and prematurely wear down the grinding wheel.

▲ WARNING:

Excessive pressure on a cold wheel can cause the wheel to crack.

GB602W only

How to attach saw blade-sharpening kit

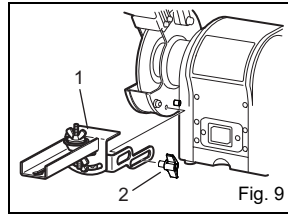

1. Saw blade sharpening kit
2. Adjustment handle

■ Assembly and attach saw blade sharpening kit as in Fig. 9.

Before using, make sure it is securely fastened.

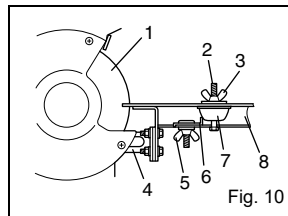

1. Grinding wheel
2. Screw
3. Wing nut A
4. Tool rest holder
5. Wing nut B
6. Stopper
7. Holder B
8. Tool rest

Place the saw blade between holder A and holder B.

Then secure the assembly on the screw with the wing nut A.

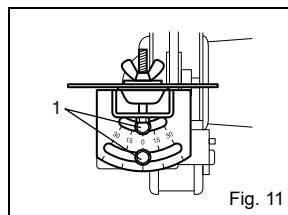

1. Hex bolt

The angle adjustment can be made by loosening the hex bolts on the bevel scale plate. After adjusting the angle, tighten the hex bolts securely.

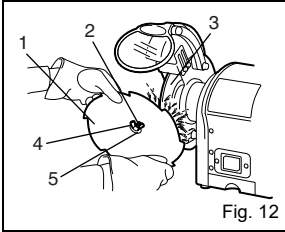

1. Saw blade
2. Screw
3. Grinding wheel
4. Wing nut A
5. Holder A

Fig. 12

Loosen the wing nut B and slide the holder B so that the "gullet" or slot between the saw blade Teeth just comes in contact with the edge of the Wheel. Slide the stopper so that it comes in contact with the holder B and tighten the wing nut B securely.

⚠ WARNING:

Always disconnect the bench grinder from the power source before performing any assembly or adjustment.

Failure to do so could result in accidental starting resulting in possible serious personal injury.

WHEEL REPLACEMENT

See Fig.13.

If you must replace a grinding wheel, be sure to obtain one with a safe rated speed at least as high as the "no load speed" RPM marked on the data plate of the grinder and which is marked to comply with EN12413.

To replace the grinding wheel, remove the wheel cover by loosening the nuts.

Loosen the wheel nut in a clockwise direction for the left side and a counterclockwise direction for the right side using the correct wrench. Remove the outer flange and grinding wheel. To install a new grinding wheel, reverse the above procedure.

Be sure the grinding wheel and outer flange are properly seated on the spindle shaft.

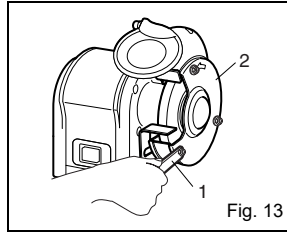

1. Wrench
2. Wheel cover

Fig. 13

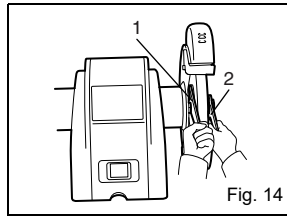

1. Wrench 13
2. Wrench 19

GB801 only

1. Wrench 17
2. Wrench 24

Fig. 14

MAINTENANCE

⚠ WARNING:

When servicing, use only manufacturers recommended replacement parts. Use of other part may create a hazard and cause product damage.

GENERAL

Keep the bench grinder clean. Remove dust from working parts and beneath the grinder frequently.

Make sure the bench grinder operates properly. Check screws, nuts, and bolts for tightness.

EXTENSION CORDS

The use of any extension cord will cause some loss of power. To keep the loss to a minimum and to prevent tool overheating, use an extension cord that is heavy enough to carry the current the tool will draw.

An extension lead of cross sectional area of at least 1.5 mm² is recommended for an extension cord 8 meters or less in length. When working outdoors, use an extension cord that is suitable for outdoor use.

⚠ WARNING:

Check extension cords before each use. If damaged, replace immediately. Never use tool with damaged cord since touching the damaged area could cause electrical shock resulting in serious injury.

WORKLIGHT BULB REPLACEMENT

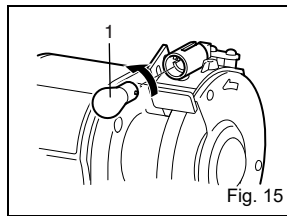

1. Light bulb

Fig. 15

When the light bulb is worn out and no longer working, unfasten the screws which fix the lamp cover, then gently remove the bulb from the holder by pushing in and turning anticlockwise. Contact your dealer for replacement part.

To replace, gently push the light bulb into the insert and turn clockwise, then fix the lamp cover in the reverse order.

WHEEL DRESSING TOOL (Accessory)

Dressing a wheel is done to renew sharpness or to true up the face of the wheel.

Set the work rest of the bench grinder at a slight angle and brace the wheel-dressing tool against it. Do not make contact with the grinding wheel until after you have turned on the motor and the wheel is rotating at full speed. Press the dressing tool slightly against the rotating wheel until you get a bite, then move slowly from side to side across the wheel. A small bite and many passes are better than a big bite and one pass. Work cautiously; hold the dresser with force on the work rest. Do not use excessive pressure against the grinding wheel. Proceed slowly until you master the technique.

TROUBLESHOOTING

This section covers the most common problems encountered during operation and what to do about them. Do not make any adjustments until machine is unplugged and moving parts have come to a complete stop.

SYMPTOM	POSSIBLE CAUSE	CORRECTIVE ACTION
Motor will not start.	<ol style="list-style-type: none"> 1. Low voltage. 2. Open circuit in motor or loose connections. 	<ol style="list-style-type: none"> 1. Check power line for proper voltage. 2. Inspect all lead connections on motor for loose or open connections.
Motor will not start; fuses or circuit breakers blow	<ol style="list-style-type: none"> 1. Short circuit inline cord or plug. 2. Short circuit in motor or loose connections. 	<ol style="list-style-type: none"> 1. Inspect cord plug for damaged insulation and shorted wires. 2. Inspect all connections on motor for loose or shorted terminals or worn insulation. 3. Install correct fuses or circuit breakers.
Motor overheats.	Motor overloaded.	Reduce load on motor.
Motor stalls (resulting in blown fuses or tripped circuit)	<ol style="list-style-type: none"> 1. Short circuit in motor or loose connections. 2. Low voltage. 3. Incorrect fuses or circuit breakers in power line. 4. Motor overloaded. 	<ol style="list-style-type: none"> 1. Inspect connections on motor for loose or shorted terminals or worn insulation. 2. Correct the low voltage conditions. 3. Install correct fuses or circuit breakers. 4. Reduce load on motor.
Machine slows when operating.	Depth of cut is too great.	Slow down the rate of movement of the workpiece into wheel.
Wavy condition on surface of workpiece.	<ol style="list-style-type: none"> 1. Make sure machines is securely mounted on a solid surface. 2. Use a holding device to firmly retain the workpiece. 3. Dress the grinding wheel. 4. Use softer wheel, or reduce the feed rate. 	
Lines on surface of workpiece.	<ol style="list-style-type: none"> 1. Impurity on wheel surface. 2. Workpiece not being held tightly. 	<ol style="list-style-type: none"> 1. Dress the grinding wheel. 2. Use a holding device to firmly retain the workpiece.
Burning spots or cracks in the workpiece.	<ol style="list-style-type: none"> 1. Improper type of grinding wheel. 2. Improper feed rate. 3. Coolant required. 	<ol style="list-style-type: none"> 1. Try a wheel which is softer style or coarser grit. 2. Slow down the rate of movement of the workpiece into wheel. 3. Add optional coolant system or introduce coolant by hand.
Wheel dulls quickly, grit falls off.	<ol style="list-style-type: none"> 1. Depth of cut too great. 2. Wheel is too soft for the material being. Select harder bond. 3. Wheel diameter too small. 4. Bad wheel dress. 5. Defective wheel bonding. 	<ol style="list-style-type: none"> 1. Slow down the rate of movement of the workpiece into wheel. 2. Wheel is too hard for the material being. Select softer bond. 3. Replace the wheel. 4. Dress the wheel. 5. Consult manufacturer of grinding wheel.
Wheel clogs and workpiece shows burn marks.	<ol style="list-style-type: none"> 1. Wheel is too hard. 2. Feed rate is too slow. 3. Bad wheel dress. 4. Coolant required. 	<ol style="list-style-type: none"> 1. Select softer bond. 2. Increase the rate of movement of the workpiece into wheel. 3. Dress the wheel. 4. Add optional coolant system or introduce coolant by hand.

For European countries only

Noise

The typical A-weighted noise level are:

Sound pressure level (L_{pA}): GB602: 78.1 dB (A),

GB602W: 78.1 dB (A), GB801: 78.8 dB (A)

Uncertainty (K) 3.0 dB (A)

Wear ear protection.

For European countries only

EC Declaration of Conformity

The EC declaration of conformity is included as Annex A to this instruction manual.

PRODUKTSPECIFIKATIONER

Modell	GB602	GB602W	GB801
Slipskivor:			
Diameter	150 mm (6 in.)	150 mm (6 in.) 150 mm (6 in.)	205 mm (8 in.)
Bredd	16 mm (5/8 in.)	6,4 mm (1/4 in.) 16 mm (5/8 in.)	19 mm (3/4 in.)
Axelhål	12,7 mm (1/2 in.)	12,7 mm (1/2 in.) 12,7 mm (1/2 in.)	15,88 mm (5/8 in.)
Obelastat varvtal (min ⁻¹)	2.980 (50Hz) 3.580 (60Hz)	2.980 (50Hz) 3.580 (60Hz)	2.980 (50Hz) 3.580 (60Hz)
Ineffekt	S1: 150W S2-30min: 250W	S1: 150W S2-30min: 250W	S1: 370W S2-30min: 550W
Totallängd	375 mm	375 mm	395 mm
Nettovikt	9,4 kg	9,5 kg	20,5 kg



..... Var uppmärksam på den här symbolen som pekar ut viktiga säkerhetsåtgärder. Det betyder uppmärksamhet!! Din säkerhet är inblandad.

Symboler

Följande visar de symboler som används för denna utrustning. Se noga till att du förstår deras innebörd innan maskinen används.



..... Gäller endast EU-länder
Elektrisk utrustning får inte kastas i hushållssoporna!
Enligt EU-direktivet som avser äldre elektrisk och elektronisk utrustning och dess tillämpning enligt nationell lagstiftning ska uttjänt elektriskt utrustning sorteras separat och lämnas till miljövänlig återvinning.



..... Läs bruksanvisningen.

REGLER FÖR SÄKER ANVÄNDNING

För säker användning av denna maskin krävs det att du läser igenom och förstår denna bruksanvisning och alla etiketter som är fästa på maskinen. Säkerhet är en kombination av sunt förnuft, uppmärksamhet och kunskap om hur din bänkslip fungerar.

LÄS IGENOM ALLA ANVISNINGAR

- **LÄR KÄNNA DIN MASKIN.** Läs noga igenom din bruksanvisning. Lär dig hur maskinen fungerar och dess begränsningar, liksom specifika potentiella risker relaterade till denna maskin.
- **SKYDDA DIG MOT ELEKTRISK STÖT** genom att undvika kroppskontakt med jordade ytor. Till exempel: rör, element, spis- och kylskåphöljet.
- **HÅLL SKYDDEN PÅ PLATS** och se till att de fungerar. Använd aldrig maskinen med något skydd eller hölje borttaget. Kontrollera att alla skydden fungerar korrekt före varje användning.
- **TA BORT JUSTERINGSNYCKLAR OCH SKRUVNYCKLAR.** Gör det till en vana att kontrollera att nycklar och skruvnycklar är borttagna från maskinen innan du slår på den.
- **HÅLL ARBETSYTAN REN.** Överhopade arbetsytor och arbetsbänkar inbjuder till olyckor.

- **UNDVIK FARLIGA MILJÖER.** Använd inte maskinerna i närheten av bensen eller andra lättantändliga vätskor, i fuktiga eller våta lokaler, eller utsätt dem för regn. Håll arbetsområdet väl belyst.
- **UNDVIK ATT PLACERA ELLER FÖRVARA VERKTYGET I SOLLJUS.**
- **HÅLL BARN OCH BESÖKARE BORTA.** Alla besökare ska bära skyddsglasögon och stå på behörigt avstånd från arbetsområdet.
- **SE TILL ATT VERKSTADEN ÄR BARNSÄKER** med hängglås, huvudströmbrytare eller genom att ta bort startnycklar.
- **TVINGA INTE MASKINEN.** Den arbetar effektivare och säkrare om den får arbeta i den takt den är avsedd för.
- **ANVÄND RÄTT MASKIN.** Tvinga inte maskinen eller tillsatser att utföra ett arbete som de inte är avsedda för.
- **ANVÄND EN PASSANDE FÖRLÄNGNINGSKABEL.** Kontrollera att förlängningskabeln är i gott skick. När en förlängningskabel används ska du se till att använda en som är tillräckligt kraftig för att bära den strömstyrka som din produkt kräver. En underdimensionerad sladd orsakar spänningsbortfall vilket resulterar i strömbortfall och överhettning. En

kabelarea på åtminstone 1.309 mm² (A.W.G 16) rekommenderas för en förlängningskabel på 8 meter eller kortare. Om du är tveksam, använd närmast grövre kabelarea. Ju mindre kabelarea desto grövre kabel.

- **INSPEKTERA FÖRLÄNGNINGSKABELN DÅ OCH DÅ** och byt ut den om den är skadad.
- **SE TILL ATT SLÅ AV STRÖMBRYTAREN** vid plötsligt strömavbrott eller när överhettningsskyddet är aktivt.
- **BÄR PASSANDE KLÄDER.** Bär inte löst sittande kläder eller smycken. Eller smycken som kan fångas in av maskinens rörliga delar och orsaka personskada. Vid utomhusarbete rekommenderas att använda skor som är avsedda för detta. Använd skyddsmössa om du har långt hår.
- **BÄR ALLTID SKYDDSGLASÖGON MED SIDOSKYDD.** Vanliga glasögon betraktas INTE som skyddsglasögon.
- **SKYDDA DINA LUNGOR.** Bär en ansiktsmask eller dammskydd om sliparbetet dammar.
- **SKYDDA DIN HÖRSEL.** Använd hörselskydd under en längre användningsperiod.
- **HANTERA KABELN VARSAMT.** Bär aldrig maskinen i kabeln eller ryck i den för att dra ut den ur väggtaget. Håll sladden borta från värme, olja och vassa kanter.
- **STRÄCK DIG INTE FÖR LÅNGT VID ANVÄNDNING AV MASKINEN.** Stå alltid stabilt och ha god balans.
- **UNDERHÅLL AV MASKINER.** Håll maskiner vassa och rena för bättre och säkrare användning. Följ instruktionerna för smörjning och byte av tillbehör.
- **LÅT ALDRIG MASKINEN VARA IGÅNG UTAN UPPSIKT. STÄNG AV STRÖMMEN TILL MASKINEN.** Dra ut nätkontakten till maskinen när den inte används, före service eller vid byte av tillbehör, slipskivor etc..
- **UNDVIK OAVSIKTIG START.**
- **ANVÄND REKOMMENDERADE TILLBEHÖR.** Användning av felaktiga tillbehör kan orsaka skada.
- Använd INTE slipskivor med fel hålstorlek. Använd ALDRIG packningar för skivor eller slipskivor som är felaktiga eller inkorrekt samt rör ALDRIG slipskivan eller andra rörliga delar.
- **STÅ ALDRIG PÅ MASKINEN.** Allvarlig skada kan inträffa om maskinen tippar över eller om du oavsiktligt kommer i kontakt med slipskivan.
- **INSTRUKTIONER FÖR MATNING.** Var medveten om slipskivans rotationsriktning. Slipa aldrig utan att arbetsstödet har ställts in noga. Slipa ALDRIG mer än ett arbetsstycke åt gången.

▲ VARNING!

Hjulet stannar inte omedelbart när maskinen stängs av.

- **TITTA EFTER SKADADE DELAR.** Före fortsatt användning av maskinen, ska ett skadat skydd eller annan del som är skadad, noggrant kontrolleras för att avgöra om den kommer att fungera korrekt och utför det arbete som den är avsedd för. Kontrollera inriktningen för rörliga delar, fästet för rörliga delar, trasiga delar, montering och andra förhållande som kan

påverka användningen av maskinen. Ett skadat skydd eller annan del som är skadad måste repareras ordentligt eller bytas ut av ett auktoriserat servicecenter för att undvika risken för personskada.

- **HÅLL MASKINEN TORR, REN OCH FRI FRÅN OLJA OCH FETT.** Använd alltid en ren trasa vid rengöring. Använd aldrig bromsvätska, bensin, petroliumbaserade produkter eller någon annan lösning för att rengöra maskinen.
- **INSPEKTERA ELFÖRSÖRJNINGEN OCH FÖRLÄNGNINGSKABLAR** och om de är skadade, få dem reparerade av en kvalificerad servicetekniker. Var hela tiden medveten om vart kabeln befinner sig och håll den långt bort från den roterande slipskivan.
- **ANVÄND DEN ALDRIG I EN EXPLOSIV MILJÖ.** Normala gnistor från motorn eller gnistor från slipad metall kan antända ångor.
- **ANVÄND FÖRLÄNGNINGSKABLAR FÖR UTOMHUSBRUK.** Använd endast förlängningskablar med godkänd jordanslutning som är avsedd för utomhusbruk och som är märkta.
- Sträck dig ALDRIG för att plocka upp ett arbetsstycke, en skräpbit eller något annat som finns i eller i närheten av slipskivans slipväg.
- **UNDVIK OBEKVÄMA ARBETSSTÄLLNINGAR OCH HANDGREPP,** för om du plötsligt skulle slinta kan det orsaka att din hand rör sig in mot slipskivan. Se ALLTID till att du har god balans.
- Stå ALDRIG eller ha någon kroppsdel i slipskivans väg.
- **ANVÄND INTE MASKINEN OM INTE STRÖMBRYTAREN KAN SÄTTA PÅ OCH STÄNGA AV MASKINEN.** Låt ett auktoriserat servicecenter byta ut trasiga strömbrytare.
- **SLÅ INTE SNABBT PÅ OCH AV MOTORSTRÖMBRYTAREN.** Detta kan orsaka att slipskivan lossnar vilket kan skapa en fara. Om detta någonsin skulle hända, håll dig på avstånd och vänta tills slipskivan stannar helt. Dra ut slipens nätkontakt ur väggtaget och fäst ordentligt slipskivans mutter på nytt.

▲ VARNING!

Vid service ska endast identiska reservdelar användas. Användning av andra delar kan skapa fara eller orsaka skada på produkten.

- **ANVÄND ENDAST FLÄNSAR** som levereras med denna bänkslipmaskin.
OM NÅGON DEL SAKNAS FÖR DENNA SLIP eller skulle gå sönder, böjas eller inte fungera på något sätt, eller någon elektrisk komponent inte fungera riktigt, ska strömbrytaren stängas av och maskinens nätkontakt dras ut ur elnätet. Se till att få skadade, saknade eller trasiga delar utbyta innan arbetet återupptas.
- **KONTROLLERA SÅ ATT SLIPEN ÄR ORDENTLIGT MONTERAD** enligt beskrivningen i bruksanvisningen innan du ansluter maskinen till elnätet.
- **DRA INTE ÅT SKIVANS MUTTER FÖR HÅRT.** Överdriven åtdragning orsakar att slipskivan spricker under användningen.



- **INSPEKTERA SLIPSKIVAN** för synliga fel. Kontrollera så att slipskivan inte har bristningar och sprickor, och testa skivan så att den fungerar normalt före användningen.
- **Justera avståndet** mellan slipskivan och arbetsstödet så att du bibehåller 1,6 mm eller mindre avstånd, eftersom slipskivans diameter minskar med användningen. Avståndsvärdet som anges på märkningen är det avstånd som rekommenderas av tillverkaren, men det ska inte vara mer än 3,2 mm.
- **Maximalt slitage** för slipskivan som tillåts innan den måste bytas är en diameterminskning på 40 mm.
- **SÄTT ALLTID ARBETSSTYCKET LÄTT MOT SLIPSKIVAN.** När du börjar slipa kan en hård stöt bryta sönder slipskivan. Anlägg ett lätt tryck när du börjar slipa. För mycket tryck på en kall slipskiva kan leda till att skivan spricker.
- **RISK FÖR SKADA VID OAVSIKTLIG START.** Använd inte på en plats där det kan finnas barn.
- **STARTA ALDRIG SLIPEN** när arbetsstycket är i kontakt med slipskivan.
- **SÄKERT ARBETE.** Håll alltid arbetsstycket ordentligt mot arbetsstödet.
- **ANVÄND INTE BÄNKSLIPEN** om fläns- eller klämmutter saknas eller om spindelaxeln är böjd.
- **Rengör OFTA** under slipen där slipdamm samlas.
- **ANVÄND INTE DEN HÄR MASKINEN OM DU ÄR PÅVERKAD AV DROGER, ALKOHOL ELLER NÅGOT LÄKEMEDEL.**
- **VAR ALLTID UPPMÄRKSAM.** Låt inte vana (pga frekvent användning av slipen) leda till ouppmärksamhet.
- **En sekunds ouppmärksamhet är tillräckligt för att tillfoga allvarlig skada.**
- **VAR UPPMÄRKSAM OCH HA KONTROLL.** Var uppmärksam på vad du gör och använd sunt förnuft. Arbeta inte med maskinen när du är trött. Skynda inte.
- **SPARA DESSA INSTRUKTIONER.** Referera till dem ofta och använd dem för att instruera andra användare. Om du lånar ut denna maskin till någon annan, se till att låna ut bruksanvisningen också.

⚠ VARNING!

En del damm som kommer från sandpappning, sågning, slipning, borring och annat konstruktionsarbete innehåller kemikalier som är kända för att orsaka cancer, missbildningar eller annan fertilitetsskada. Några exempel på dessa kemikalier är:

- bly från blybaserade färger.
- kristallin kisel syra från tegelstenar och cement och andra murbruksprodukter, och
- arsenik och krom från kemiskt behandlat virke.

Risken för exponering varierar beroende på hur ofta du utför denna typ av arbete. För att minska risken för exponering av dessa kemikalier: arbeta i ett välventilerat område och arbeta med godkänd säkerhetsutrustning, som till exempel dammask vilken skapats speciellt för att filtrera bort mikroskopiska partiklar.

Syftet med säkerhetssymboler är att uppmärksamma dig på möjlig fara. Säkerhetssymbolerna och dess förklaringar, förtjänar din fulla uppmärksamhet och förståelse. Själva säkerhetsvarningarna tar inte bort någon fara av sig själv. De instruktioner eller varningar som de ger är inte tillräckligt för olycksförebyggande åtgärder.

SYMBOL

BETYDELSE



SYMBOL FÖR UPPMÄRKSAMHET:

indikerar fara, varning eller försiktighet. Kan användas i anslutning med andra symboler eller bildtecken.



FARA:

Att misslyckas att hörsamma en säkerhetsvarning resulterar i allvarlig skada för dig själv och andra. Följ alltid säkerhetsföreskrifterna för att minska risken för eldsvåda, elektrisk stöt och personskada.



VARNING!

Att misslyckas med att hörsamma en säkerhetsvarning kan leda till egendomsskada eller personskada för dig själv eller andra. Följ alltid säkerhetsföreskrifterna för att minska risken för eldsvåda, elektrisk stöt och personskada.



FÖRSIKTIGHET! Att misslyckas med att hörsamma en säkerhetsvarning kan leda till egendomsskada eller personskada för dig själv eller andra. Följ alltid säkerhetsföreskrifterna för att minska risken för eldsvåda, elektrisk stöt och personskada.

OBS!

Ger dig information eller instruktioner som är vitala för användningen eller underhållet av utrustningen.

⚠ VARNING!

Försök inte att använda denna maskin förrän du noggrant har läst igenom och helt förstått alla instruktioner, säkerhetsregler etc. som finns i denna bruksanvisning. I annat fall kan det leda till olyckor som innefattar eldsvåda, elektrisk stöt eller allvarlig personskada. Spara denna bruksanvisning och gå igenom den ofta för fortsatt säker användning, och för att instruera andra som ska använda denna maskin.



⚠ VARNING!

Användningen av slipmaskiner kan leda till att främmande objekt kastas in i dina ögon, vilket kan orsaka allvarlig ögonskada. Bär alltid korgglasögon eller skyddsglasögon med sidoskydd och ett komplett ansiktsskydd vid behov, innan du börjar arbeta med maskinen. Vi rekommenderar ett säkerhetsmask med brett visir för användning över glasögon eller standardskyddsglasögon med sidoskydd.

UPPACKNING

- Ta försiktigt ut alla delar ur transportkartongen.
- Lyft upp bänkslipen ur kartongen och placera den på en arbetsbänk.
- Släng inte bort förpackningsmaterialet förrän du har inspekterat maskinen ordentligt, identifierat alla lösa delar och på ett tillfredställande sätt provat bänkslipen.
- Undersök alla delar för att försäkra dig om att det inte uppstått några sprickor eller skador under transporten.
- Om alla delar är inkluderade, gå vidare med monteringen.
- Om någon del är skadad eller saknas, försök då inte att sätta i maskinens nätkontakt eller starta maskinen förrän du har ersatt den skadade eller saknade delen med en ny och därefter har monterat den ordentligt.
- Kontakta din närmsta leverantör för hjälp om det saknas någon del eller om någon del är skadad.

⚠ VARNING!

Om någon del saknas ska du inte använda maskinen förrän den saknade delen är ersatt. I annat fall kan det leda till allvarlig skada.

FUNKTIONER

LÄR KÄNNA DIN BÄNKSLIPMASKIN

Se fig. 3.

Bekanta dig först med alla användningsfunktioner och säkerhetskrav innan du försöker att använda din maskin.

Läs noga igenom denna bruksanvisning innan du använder din bänkslip.

STRÖMBRYTARE

En lättillgänglig ON-/OFF-knapp för bekvämlighet och säkerhet.

MOTOR

Driven av en precisionsbyggd elektrisk induktionsmotor, har din bänkslip tillräckligt med kraft för att hantera tuffa slippjobb.

SLIPSKIVA

Den är utrustad med grova och fina slipskivor för att passa de flesta material.

OBS!

Nya slipskivor behöver ibland slipas för att justera slipskivans balans.

SÄKERHETSSKYDD FÖR ÖGON OCH GNISTSKYDD

Skyddsvisiren och gnistskydden är justerbara för användarens bekvämlighet. Användning av bänkslipen utan dessa objekt fastsatta, kan leda till allvarlig skada. Slipa inte med säkerhetsskyddet upprest. Bär alltid skyddsglasögon för att skydda dina ögon.

ARBETSSTÖD

Arbetsstöden är individuellt justerbara för att kompensera slitaget på slipskivan. Kontrollera så att arbetsstöden är korrekt justerade före slipningen. I allmänhet ska objektet som slipas, placeras över slipskivans mitt.

Justera avståndet mellan slipskivan och arbetsstödet så att du bibehåller 1,6 mm eller mindre avstånd, eftersom slipskivans diameter minskar med användningen.

För en säker och mer korrekt slipning och vässning, finns det ett permanent arbetsljus monterat som automatiskt lyser upp arbetsområdet.

KYLLÅDA

Vid slipning blir metallobjekt snabbt heta. Det är viktigt att fortsätta att föra objektet bakåt och framåt över slipskivan och att kyla ner objektet ofta genom att använda slipsens kyllåda.

GB602/GB801 (Fig. 3)

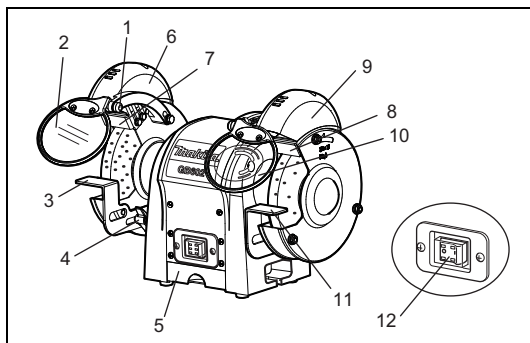

1. Justerbar skruv
2. Säkerhetsskydd för ögon
3. Arbetsstöd (vänster)
4. Justerbart handtag
5. Kyllåda
6. Auto-ON (arbetsljus)
7. Gnistskydd (vänster)
8. Gnistskydd (höger)
9. Lampskydd
10. Säkerhetsskydd för ögon med förstöringsglas
11. Arbetsstöd (höger)
12. Strömbrytare

GB602W (Fig. 4)

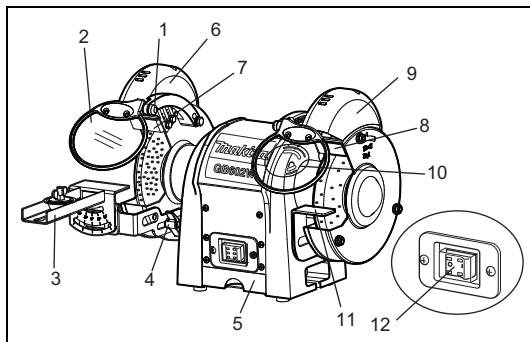

1. Justerbar skruv
2. Säkerhetsskydd för ögon
3. Slipsats för sågblad
4. Justerbart handtag
5. Kyllåda
6. Auto-ON (arbetsljus)
7. Gnistskydd (vänster)
8. Gnistskydd (höger)
9. Lampskydd
10. Säkerhetsskydd för ögon med förstöringsglas
11. Arbetsstöd (höger)
12. Strömbrytare

MONTERING

MONTERA SÄKERHETSSKYDDEN FÖR ÖGON

Se fig. 5-6.

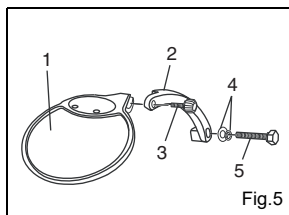

1. Säkerhetsskydd för ögon
2. Monteringsarm för ögonskydd
3. Justerbar skruv
4. Bricka
5. Insexbult

Fig. 5

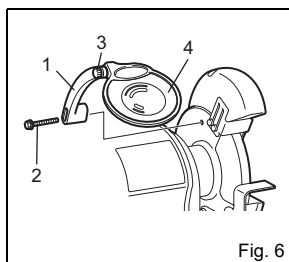

1. Monteringsarm för ögonskydd
2. Insexbult
3. Justerbar skruv
4. Säkerhetsskydd för ögon

Fig. 6

Montera den vänstra och den högra monteringsarmen för ögonskydd på insidan av sprängskydden med hjälp av klämstöden, insexbultarna (M6 X 30 mm), och brickorna (6 MM).

Använd illustrationen som en vägledning för att avgöra vilken monteringsarm som ska monteras till vänster och vilken som ska monteras till höger om slipen.

När monteringsarmarna för ögonskydd säkert sitter på plats, skjuter du på skyddsstödet på monteringsarmen för ögonskydd.

Dra åt den justerbara skruven men lämna den så pass lös att du lätt kan höja och sänka säkerhetsskyddet för ögon.

⚠ VARNING!

För att undvika personskada ska bänkslipen aldrig användas om inte säkerhetsskydden för ögon och knistskydden är korrekt monterade och på plats.

ARBETSSTÖD

GB602/GB801/GB602W

Se fig. 7.

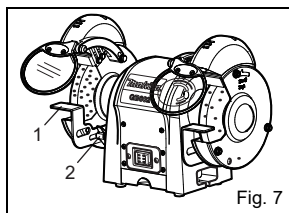

1. Arbetsstöd
2. Justerbart handtag

Fig. 7

Montera arbetsstöden på dess hållare med hjälp av två insexbultar.

Justera gapet mellan slipskivan och arbetsstödet till max 1,6 mm, innan du drar åt bultarna.

Dra åt ordentligt.

Endast GB602W

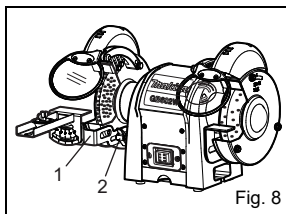

1. Arbetsstöd
2. Justerbart handtag

Fig. 8

Montera arbetsstödet för sågblad på dess hållare med hjälp av två insexbultar.

Justera gapet mellan slipskivan och arbetsstödet till max 1,6 mm, innan du drar åt bultarna.

Dra åt ordentligt.

ANVÄNDNING

GRUNDANVÄNDNING

⚠ VARNING!

Bär alltid korgglasögon eller skyddsglasögon med sidoskydd under användning av maskinen, eller när du blåser bort damm. Om arbetet är dammigt, använd dammask.

Verktygen ska hållas vassa för att vara effektiva och arbeta så som de är avsedd att göra. Trubbiga verktyg kan orsaka och kommer att orsaka olyckor.

Bänkslipar är idealiska för att slipa verktyg såsom mejslar, blad för hyvlemaskin, saxar etc. och för att ta bort rost eller korrosion.

⚠ VARNING!

Vassa eller slipa aldrig någonting som är gjort av aluminium.

Slipmaskiner tar snabbt bort material, så tryck är nyckeln till effektiv slipning.

Det riktiga sättet att slipa ett verktyg på och att undvika överhettning är:

- att hålla verktyget ordentligt på arbetsstödet och korrekt mot slipskivan.
- att hålla objektet i ständig rörelse och föra det med jämn takt.
- att aldrig tvinga ett verktyg mot slipskivan.
- att hålla verktyget kallt antingen genom att använda kylådan eller en skål med vatten.
- att slipskivan ska rotera "in till" objektet som slipas.

OBS!

Överdrivet tryck kan skada maskinen, orsaka att motorn överhettas och i förtid slita ner slipskivan.

⚠ VARNING!

Överdrivet tryck på en kall slipskiva kan leda till att skivan spricker.

Endast GB602W

Hur slipsats för sågblad fästs

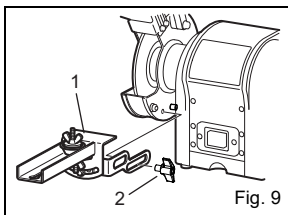

1. Slipsats för sågblad
2. Justerbart handtag

Fig. 9

- Montera och fäst slipsatsen för sågblad såsom visas i fig. 9.

Kontrollera att den är säkert fastsatt före användning.

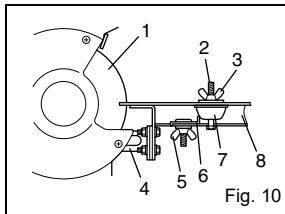

Fig. 10

1. Slipskiva
2. Skruv
3. Vingmutter A
4. Hållare för verktygsstöd
5. Vingmutter B
6. Stopp
7. Hållare B
8. Verktygsstöd

Placera sågbladet mellan hållare A och B.

Fäst sedan satsen på skruven med vingmutter A.

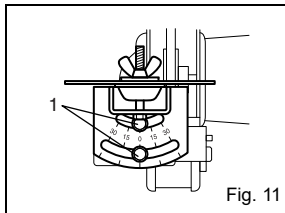

Fig. 11

1. Insexbult

Vinkeljustering kan göras genom att lossa på insexbultarna på vinkelskalan. Dra åt insexbultarna ordentligt efter det att vinkeln har justerats.

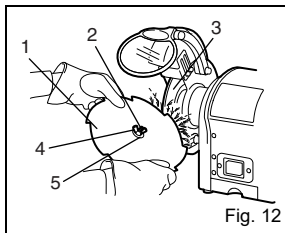

Fig. 12

1. Sågblad
2. Skruv
3. Slipskiva
4. Vingmutter A
5. Hållare A

Lossa på vingmutter B och skjut hållare B så att skåran mellan sågbladständerna

precis kommer i kontakt med kanten på slipskivan. Skjut stoppet så att det kommer i kontakt med hållare B och dra åt vingmutter B ordentligt.

⚠ VARNING!

Dra alltid ut bänkslipens nätsladd ur vägguttaget innan du utför någon montering eller justering.

I annat fall kan det orsaka oavsiktlig start av maskinen, vilket kan leda till möjlig allvarlig personskada.

BYTE AV SLIPSKIVA

Se fig.13.

Om du måste byta ut en slipskiva, se då till att skaffa en med en säker märkhastighet, åtminstone så hög som det "obelastat varvtalet" som är RPM-märkt på slipens informationsplåt och vilken är märkt i enlighet med SAA.

För att byta ut slipskivan, ska du först ta bort slipskivans skydd genom att lossa muttrarna.

För den vänstra sidan lossas skivans mutter i medurs riktning, och för den högra i moturs riktning. Ta bort den yttre flänsen och slipskivan. Utför proceduren i omvänd ordning för att montera den nya slipskivan.

Kontrollera så att slipskivan och den yttre flänsen sitter korrekt på spindelaxeln.

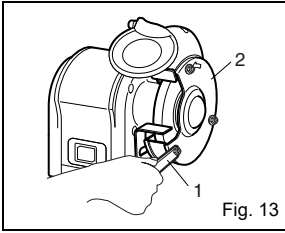

1. Skruvnyckel
2. Skydd för slipskiva

Fig. 13

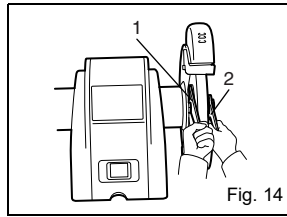

Fig. 14

1. Skruvnyckel 13
2. Skruvnyckel 19

Endast GB801

1. Skruvnyckel 17
2. Skruvnyckel 24

UNDERHÅLL

⚠ VARNING!

Vid service ska endast originalreservdelar användas. Användning av andra delar kan skapa fara eller orsaka skada på produkten.

ALLMÄNT

Håll bänkslipen ren. Ta ofta bort damm från rörliga delar och under slipen.

Kontrollera så att bänkslipen arbetar på ett riktigt sätt. Kontrollera så att skruvar, muttrarna och bultar är åtdragna.

FÖRLÄNGNINGSKABLAR

Användning av förlängningskabel leder till energiförlust. För att hålla förlusten till ett minimum och för att förhindra att maskinen överhettas, ska en förlängningskabel användas som är tillräckligt kraftig för att bära den ström som maskinen drar.

En kabelarea på åtminstone 1.309 mm² (A.W.G 16), rekommenderas för en förlängningskabel på 8 meter eller kortare. Vid utomhusarbete ska en förlängningskabel som är avsedd för utomhusbruk användas. Kabelns skal är markerat med WA.

⚠ VARNING!

Kontrollera förlängningskabeln före varje användning. Byt omedelbart ut den om den är skadad. Använd aldrig maskinen med en skadad kabel eftersom kontakt med det skadade området kan leda till elektrisk stöt och orsaka allvarlig skada.

UTBYTE AV ARBETSLAMPA

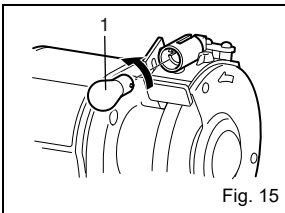

Fig. 15

1. Glödlampa

När glödlampen är trasig och inte längre fungerar, ska skruvarna som fäster lampskyddet lossas och därefter ska glödlampen försiktigt avlägsnas från dess hållare, genom att trycka in den och vrida den moturs. Kontakta köpstället för reservdelar. För sedan försiktigt in glödlampen i dess hållare och vrid medurs, fäst sedan lampskyddet i omvänd ordning.

VERKTYG FÖR SLIPNING AV SLIPSKIVA (tillbehör)

Slipning av en slipskiva är till för att förnya skärpan eller för att balansera skivan.

Sätt bänkslipens arbetsstöd lätt vinklat och stöd verktyget för slipning av slipskivan mot det. Kom inte i kontakt med slipskivan förrän motorn har startat och skivan roterar med full hastighet. Tryck slipverktyget lätt mot den roterande skivan tills du får ett grepp, rör sedan sakta från sidan över skivan. Ett litet grepp och många drag är bättre än ett stort grepp och ett drag. Arbeta försiktigt och håll slipverktyget med kraft på arbetsstödet. Använd inte överdrivet tryck mot slipskivan. Fortsätt tills du behärskar tekniken.

FELSÖKNING

Detta avsnitt täcker de mest förekommande problemen som du kan stöta på under användningen, samt åtgärder. Utför inte några justeringar förrän maskinens nätsladd är urkopplad och rörliga delar har stannat helt.

PROBLEMBESKRIVNING	MÖJLIG ORSAK	ÅTGÄRD
Motorn startar inte.	<ol style="list-style-type: none"> Låg spänning. Öppen strömkrets i motorn eller lösa anslutningar. 	<ol style="list-style-type: none"> Kontrollera att strömkabeln har rätt spänning. Kontrollera alla kabelanslutningar på motorn så att de inte finns någon lös eller öppen anslutning.
Motorn startar inte; säkringar eller automatsäkringar har gått	<ol style="list-style-type: none"> Kortslutning i anslutningskabel eller kontakt. Kortslutning i motorn eller lösa anslutningar. 	<ol style="list-style-type: none"> Kontrollera stickkontakten så att isoleringen inte är skadad eller att det finns kortslutna kablar. Kontrollera alla anslutningar på motorn så att ingen sitter löst eller att det finns kortslutna poler eller sliten isolering. Montera de rätta säkringarna eller automatsäkringarna.
Motorn överhettas.	Motorn överbelastad.	Minska motorns belastning.
Motorstopp (resulterar i trasiga säkringar eller utlöst krets)	<ol style="list-style-type: none"> Kortslutning i motorn eller lösa anslutningar. Låg spänning. Felaktiga säkringar eller automatsäkringar för strömkabeln. Motorn överbelastad. 	<ol style="list-style-type: none"> Kontrollera anslutningar på motorn så att inga sitter löst eller kortslutna poler eller sliten isolering. Korrigerar det låga spänningsförhållandet. Montera de rätta säkringarna eller automatsäkringarna. Minska motorns belastning.
Maskinen saktar farten vid användning.	Skärdjupet är för stort.	Sakta ner arbetsstyckets rörelsehastighet mot slipskivan.
Ostadigt att arbeta med arbetsstyckets yta.	<ol style="list-style-type: none"> Kontrollera så att maskinen är säkert monterad på en solid yta. Använd dig av ett verktyg som ordentligt håller fast arbetsstycket. Slipa slipskivan. Använd en finare slipskiva eller minska matningen. 	
Linjer på arbetsstyckets yta.	<ol style="list-style-type: none"> Smuts på slipskivans yta. Arbetsstycket hålls inte fast ordentligt. 	<ol style="list-style-type: none"> Slipa slipskivan. Använd dig av ett verktyg som ordentligt håller fast arbetsstycket.
Brännmärken eller sprickor i arbetsstycket.	<ol style="list-style-type: none"> Inte rätt sorts slipskiva. Felaktig matningshastighet. Kylning krävs. 	<ol style="list-style-type: none"> Prova med en slipskiva som är finare eller med grövre sand. Sakta ner arbetsstyckets rörelsehastighet mot slipskivan. Lägg till valfritt kylsystem eller kyl ner för hand.
Slipskivan blir snabbt slö, sand faller av.	<ol style="list-style-type: none"> Skärdjupet är för stort. Slipskivan är för fin för materialet som används. Välj hårdare bindemedel. Slipskivans diameter är för liten. Slipskivan dåligt slipad. Felaktigt skivbindemedel. 	<ol style="list-style-type: none"> Sakta ner arbetsstyckets rörelsehastighet mot slipskivan. Slipskivan är för grov för materialet som används. Välj mjukare bindemedel. Byt ut slipskivan. Slipa slipskivan. Kontakta tillverkaren av slipskivor.
Slipskivan täpps till och arbetsstycket har brännmärken.	<ol style="list-style-type: none"> Slipskivan är för hård. Matningen går för långsamt. Slipskivan dåligt slipad. Kylning krävs. 	<ol style="list-style-type: none"> Välj mjukare bindemedel. Öka arbetsstyckets rörelsehastighet mot slipskivan. Slipa slipskivan. Lägg till valfritt kylsystem eller kyl ner för hand.

Gäller endast Europa

Buller

Den normala bullernivån för A-belastning är:

Ljudtrycksnivå (L_{pA}): GB602: 78,1 dB (A),

GB602W: 78,1 dB (A), GB801: 78,8 dB(A)

Mättolerans (K) 3,0 dB (A)

Bär hörselskydd.

Gäller endast Europa

EU-deklaration om överensstämmelse

EU-deklaration om överensstämmelse har inkluderats som bilaga A i denna bruksanvisning.

PRODUKTSPEKIFIKASJONER

Modell	GB602	GB602W	GB801
Slipeskiver:			
Diameter	6 tommer (150 mm)	6 tommer (150 mm) 6 tommer (150 mm)	8 tommer (205 mm)
Bredde	5/8 tomme (16 mm)	1/4 tomme (6,4 mm) 5/8 tomme (16 mm)	3/4 tomme (19 mm)
Akselhull	1/2 tomme (12,7 mm)	1/2 tomme (12,7 mm) 1/2 tomme (12,7 mm)	5/8 tomme (15,88 mm)
Ubelastet turtall (min ⁻¹)	2.980 (50Hz) 3.580 (60Hz)	2.980 (50Hz) 3.580 (60Hz)	2.980 (50Hz) 3.580 (60Hz)
Inngangseffekt	S1: 150W S2-30min: 250W	S1: 150W S2-30min: 250W	S1: 370W S2-30min: 550W
Full lengde	375 mm	375 mm	395 mm
Nettovekt	9,4 kg	9,5 kg	20,5 kg



..... Se etter dette symbolet, som markerer viktige sikkerhetsforholdsregler. Det betyr at du må være oppmerksom! Det er din sikkerhet det gjelder.

Symbolene

Følgende viser de symbolene som brukes for utstyret. Det er viktig å forstå betydningen av disse før maskinen tas i bruk.



..... Kun for EU-land
Kast aldri elektroutstyr i husholdningsavfallet!

I henhold til EU-direktivet om kasserte elektriske og elektroniske produkter og direktivets iverksetting i nasjonal rett, må elektriske produkter som ikke lenger skal brukes, samles separat og returneres til et miljøvennlig gjenvinningsanlegg.



..... Les bruksanvisningen.

REGLER FOR SIKKER BRUK

For at dette elektriske verktøyet skal være trygt å bruke, må du ha lest og forstått denne bruksanvisningen og alle etiketter som er festet til verktøyet. Sikkerhet er en kombinasjon av sunn fornuft, årvåkenhet og kunnskap om hvordan benksliperen fungerer.

LES ALLE INSTRUKSJONENE.

- **LÆR DET ELEKTRISKE VERKTØYET DITT Å KJENNE.** Les bruksanvisningen grundig. Lær deg maskinens bruksområder og begrensninger, og hvilke konkrete potensielle faremomenter som er forbundet med denne maskinen.
- **VERN DEG MOT ELEKTRISKE STØT** ved å hindre kroppskontakt med jordede overflater. For eksempel: Rør, radiatorer, komfyrer og kjøleskap.
- **SØRG FOR AT VERNEINNETNINGENE ER PÅ Plass** og fungerer som de skal. Ikke bruk maskinen hvis noen av vernene er fjernet. Forviss deg om at alle vernene virker som de skal, før hver gangs bruk av maskinen.
- **FJERN JUSTERINGSNØKLER OG FASTNØKLER.** Gjør det til en vane å sjekke at nøkler og justeringsverktøy er fjernet fra maskinen før du slår den på.

- **HOLD ARBEIDSMRÅDET RENT.** Rotete arbeidsområder og arbeidsbenker innbyr til uhell.
- **UNNGÅ FARLIGE OMGIVELSER.** Ikke bruk elektriske verktøy i nærheten av bensin eller andre brennbare væsker, eller i fuktige eller våte omgivelser, og ikke utsett dem for regn. Hold arbeidsplassen godt opplyst.
- **UNNGÅ SOLLYS PÅ VERKTØYET DER DET Plasseres** eller oppbevares.
- **HOLD BARN OG BESØKENDE UNNA.** Alle besøkende bør bruke vernebriller og holdes på trygg avstand fra arbeidsområdet.
- **GJØR VERKSTEDET BARNESIKKERT** med hengelåser og masterbrytere, eller ved å fjerne startnøklerne.
- **IKKE BRUK MAKT PÅ VERKTØYET.** Det vil gjøre jobben bedre og sikrere i den hastigheten det er konstruert for.
- **BRUK RIKTIG VERKTØY.** Ikke bruk makt på maskinen eller verktøyet for å gjøre en jobb det ikke er konstruert for.
- **BRUK RIKTIG SKJØTELEDNING.** Pass på at skjøteledningen din er i god stand. Når du bruker en skjøteledning må du passe på at den er dimensjonert til å tåle den strømmen produktet ditt vil trekke. En

underdimensjonert ledning vil forårsake et fall i linjespenningen, noe som resulterer i effekttap og overoppheting. En ledningsdimensjon (AWG) på minst 16 anbefales for en skjøteledning som er 8 meter lang eller kortere. Hvis du er i tvil, bør du bruke neste større dimensjon. Jo mindre dimensjonstallet er, jo kraftigere er ledningen.

- **INSPISER SKJØTELEDNINGENE MED JEVNE MELLOMROM** og skift dem ut hvis de er skadet.
- **SØRG FOR Å SLÅ AV BRYTEREN** ved plutselig strømbrudd eller når temperaturbeskyttelse har slått inn.
- **BRUK RIKTIGE KLÆR.** Ikke bruk løse klær eller slips. Eller smykker som kan sette seg fast i bevegelige maskindeler og forårsake helseskader. Ved arbeid utendørs anbefales sklisikkert fotføy. Bruk beskyttende hårmatt for å holde på langt hår.
- **BRUK ALLTID VERNEBRILLER MED SIDEVERN.** Vanlige briller er IKKE vernebriller.
- **BESKYTT LUNGENE DINE.** Bruk en ansiktsmaske eller støvmaske hvis kuttingen resulterer i mye støv.
- **BESKYTT HØRSELEN DIN.** Bruk hørselvern ved lengre arbeidsøkter.
- **IKKE UTSETT STRØMKABELN FOR FEILAKTIGE BELASTNINGER.** Maskinen må aldri bæres etter ledningen. Når du trekker ut støpselet av kontakten, må du ikke rykke i ledningen, men holde i støpselet. Hold kabelen unna varme, olje og skarpe kanter.
- **IKKE LEN DEG OVER VERKTØYET.** Pass på alltid å være i balanse og ha godt fotfeste.
- **VEDLIKEHOLD VERKTØYET NØYE.** Hold verktøy skarpe og rene, så de kan yte sitt beste på en trygg måte. Følg instruksjonene for smøring og skifting av tilbehør.
- **DU MÅ ALDRI GÅ FRA EN MASKIN SOM ER I GANG. SLÅ AV STRØMMEN.** Koble fra alt verktøy når det ikke er i bruk, før du utfører vedlikehold eller skifter tilbehør, slipeskiver osv.
- **UNNGÅ UTILSIKTET START.**
- **BRUK ANBEFALT TILBEHØR.** Bruk av feil tilbehør kan medføre helsefare.
- **IKKE bruk skiver med hull av feil størrelse.** Bruk ALDRI defekte eller feilaktige mellomleggsskiver eller slipeskiver, og berør ALDRI slipeskiven eller andre bevegelige deler.
- **DU MÅ ALDRI STÅ PÅ MASKINEN.** Hvis maskinen veltet eller du kommer borti slipeskiven, kan det medføre alvorlige helseskader.
- **MATERETNING.** Ta hensyn til slipeskivens rotasjonsretning. Ikke begynn slipingen uten at anlegget er stilt inn riktig. Du må ALDRI slippe mer enn ett arbeidsemne av gangen.

▲ ADVARSEL

Slipeskiven roterer fritt etter at maskinen er slått av.

- **KONTROLLER SKADDE DELER.** Før videre bruk av maskinen må du foreta en grundig sjekk av evt. skadde deler, som vern eller liknende, for å fastslå om de vil fungere som de skal og fylle sin tiltenkte funksjon.

Kontroller at bevegelige deler beveger seg riktig i forhold til hverandre, at bevegelige deler kan bevege seg fritt, om noen deler er brukket, om monteringen er som den skal, eller om andre forhold kan påvirke driften av maskinen. Et vern eller en annen del som er skadet, må repareres ordentlig eller skiftes ut av et autorisert servicesenter for å unngå helsefare.

- **HOLD MASKINEN TØRR, REN OG FRI FOR OLJE OG GREASE.** Bruk alltid en ren klut til rengjøring. Du må aldri bruke bremsevæske, bensin, petroleumsbaserte produkter eller løsemidler til å gjøre maskinen ren.
- **INSPISER STRØMFORSYNINGEN OG SKJØTELEDNINGENE MED JEVNE MELLOMROM,** og sørg for at de blir reparert av en kvalifisert servicetekniker hvis de er skadet. Sørg for at du alltid vet hvor ledningen er, og hold den langt unna den roterende slipeskiven.
- **MÅ ALDRI BRUKES I EKSPLOSIV ATMOSFÆRE.** Vanlige gnister fra motoren eller gnister fra sliping av metall kan antenne damper.
- **BRUK SKJØTELEDNINGER FOR UTENDØRS BRUK.** Bruk kun skjøteledninger med godkjent jordforbindelse, som er beregnet på utendørs bruk og er merket med dette.
- Du må ALDRI rekke ut hånden for å plukke opp et arbeidsemne, kapp eller noe annet som befinner seg i eller i nærheten av slipebanen til slipeskiven.
- **UNNGÅ UBEHAGELIGE ARBEIDSOPERASJONER ELLER HÅNDSTILLINGER** som kan føre til at hånden din plutselig kommer i veien for slipeskiven hvis du skulle miste grepet eller likevekten. Pass på at du ALLTID står støtt.
- Du må ALDRI stå eller holde noen del av kroppen på linje med slipeskivens bane.
- **IKKE BRUK MASKINEN HVIS BRYTEREN IKKE SLÅR DEN PÅ OG AV.** Sørg for at defekte brytere skiftes av et autorisert servicesenter.
- **IKKE SLÅ MOTORBRYTEREN PÅ OG AV VELDIG FORT.** Dette kan føre til at slipeskiven løsner og utgjør en fare. Skulle dette noen gang skje, må du gå til side og la slipeskiven stoppe helt. Koble slipemaskinen fra strømforsyningen og etterstram skivemutteren ordentlig.

▲ ADVARSEL:

Når du utfører vedlikehold må du kun bruke identiske reservedeler. Bruk av andre deler kan utgjøre en fare eller føre til skade på produktet.

- **BRUK BARE FLENSER** som leveres med denne benksliperen. HVIS NOEN DEL AV DENNE SLIPEMASKINEN MANGLER eller skulle brette, bøyes eller svikte på noen måte, eller hvis en elektrisk komponent ikke virker som den skal, må du slå av strømbryteren, trekke ut maskinstøpselet fra strømforsyningen og sørge for at ødelagte, manglende eller defekte deler skiftes ut før driften gjenopptas.

- **SØRG FOR AT SLIPEMASKINEN ER SIKKERT MONTERT**, som beskrevet i bruksanvisningen, før du kobler den til en strømforsyning.
- **IKKE STRAM SKIVEMUTTEREN FOR MYE**, da overdreven stramming kan få slipeskiven til å sprekke ved bruk.
- **SE ETTER OM SLIPESKIVEN** har synlige feil. Kontroller om slipeskiven har revner eller sprekker, og test om maskinen virker normalt før du begynner å bruke den.
- **JUSTER** avstanden mellom slipeskiven og arbeidsemnet, så den alltid er 1,6 mm eller mindre, etter hvert som diameteren til slipeskiven reduseres som følge av bruk. Avstandsverdien som brukes til markeringen skal være den som er anbefalt av produsenten, men ikke mer enn 3,2 mm.
- **Maksimal slitasje** som er tillatt på slipeskiven før utskiftning; diameterreduksjon er 40 mm.
- **ARBEIDSEMNET MÅ ALLTID SETTES FORSIKTIG INNTIL SLIPEMASKINEN**. Når du begynner å slippe. Et kraftig støt kan få slipeskiven til å brette. Bruk lett trykk når du begynner å slippe. For stort trykk på en kald skive kan få den til å sprekke.
- **HELSEFARE VED UTILSIKTET START**. Må ikke brukes i et område hvor det er barn.
- **SLIPEMASKINEN MÅ ALDRI STARTES** mens slipeskiven er i kontakt med arbeidsemnet.
- **SIKKER ARBEIDSMÅTE**. Du må alltid holde arbeidsemnet fast mot anlegget.
- **IKKE BRUK BENKSLIPEREN** hvis flensmutteren eller låsemutteren mangler eller hvis spindelen er bøyd.
- Du må **OFTE** fjerne støv fra undersiden av slipemaskinen.
- **IKKE BRUK DENNE MASKINEN HVIS DU ER UNDER PÅVIRKNING AV NARKOTIKA, ALKOHOL ELLER NOEN SLAGS MEDIKAMENTER.**
- **VÆR ÅRVÅKEN TIL ENHVER TID**. Ikke la det faktum at du kjenner produktet godt (etter mange gangers bruk) gjøre deg mindre oppmerksom.
- En uoppmerksom brøkdell av et sekund er tilstrekkelig til å forårsake alvorlige helseskader.
- **VÆR OPPMERKSOM OG HA KONTROLL**. Følg med på hva du gjør, og bruk sunn fornuft. Ikke bruk maskinen når du er trøtt. Ikke stress.
- **TA VARE PÅ DISSE ANVISNINGENE**. Slå opp i dem ofte, og bruk dem til å instruere andre. Hvis du låner bort denne maskinen til noen, må du låne dem disse anvisningene også.

▲ ADVARSEL:

Noen typer støv som oppstår ved pussing, saging, sliping, boring og annen byggevirksomhet inneholder kjemikalier som kan forårsake kreft, fødselsdefekter eller annen skade på arvestoffet. Noen eksempler på slike kjemikalier er:

- Bly fra blybasert maling.
- Krystallinsilikia fra murstein og sement og andre murprodukter, og
- arsenikk og krom fra kjemisk behandlet treverk.

Hvor stor risiko du inngår ved å eksponeres for disse stoffene avhenger av hvor ofte du utfører denne typen arbeid. For å redusere din eksponering for disse kjemikalierne: Jobb i et godt ventilt område, og bruk godkjent verneutstyr, som for eksempel støvmaske som er spesialkonstruert for å filtrere ut mikroskopiske partikler.



Formålet med sikkerhetssymboler er å gjøre deg oppmerksom på mulige farer. Du må studere og forstå sikkerhetssymbolene og forklaringene på dem. Advarslene eliminerer ikke i seg selv noen fare. Anvisningene eller advarslene de gir er ingen erstatning for gode ulykkesforebyggende tiltak.

SYMBOL	BETYDNING
	SIKKERHETSSYMBOL: Angir fare, advarsel eller forsiktighetsregel. Kan brukes i forbindelse med andre symboler eller piktogrammer.
	FARE: Det å ikke ta hensyn til en advarsel, vil føre til at du selv eller andre får alvorlige helseskader. Du må alltid følge forholdsreglene for å redusere brannfaren, faren for elektrisk støt eller helseskade.
	ADVARSEL: Hvis du unnlater å rette deg etter en advarsel, kan det føre til materielle skader eller til at du selv eller andre får helseskader. Du må alltid følge forholdsreglene for å redusere brannfaren, faren for elektrisk støt eller helseskade.
	FORSIKTIG: Hvis du unnlater å rette deg etter en advarsel, kan det føre til materielle skader eller til at du selv eller andre får helseskader. Du må alltid følge forholdsreglene for å redusere brannfaren, faren for elektrisk støt eller helseskade.
MERK:	Gjør deg oppmerksom på informasjon eller anvisninger som er viktige for bruken eller vedlikeholdet av utstyret.

⚠ ADVARSEL:

Ikke forsøk å bruke denne maskinen før du har lest alle anvisningene, sikkerhetsreglene osv. i denne håndboken, og har forstått dem helt. Hvis du ikke retter deg etter dette, kan det føre til ulykker som brann, elektrisk støt eller alvorlige helseskader. Oppbevar denne bruksanvisningen og slå opp i den med jevne mellomrom for å sikre trygg bruk, og for å kunne instruere andre som skal bruke denne maskinen.



⚠ ADVARSEL:

Sliping av enhver art kan føre til at man får fremmedlegemer i øynene, noe som kan gi alvorlige øyeskader. Før du begynner å bruke et elektrisk verktøy må du alltid ta på deg vernebriller med sidevern, og om nødvendig en heldekkende ansiktsmaske. Vi anbefaler Wide Vision Safety Mask til bruk over briller eller standard vernebriller med sidevern.

PAKKE OPP

- Ta forsiktig ut alle delene av esken.
- Løft benksliperen ut av esken og sett den på en arbeidsflate.
- Ikke kast emballasjen før du har inspisert maskinen grundig, identifisert alle løse deler og brukt benksliperen med tilfredsstillende resultat.
- Undersøk alle delene for å forvise deg om at det ikke har oppstått skader under transport.
- Hvis alle delene er blitt levert, kan du begynne monteringen.
- Hvis noen deler er ødelagt eller mangler, må du ikke forsøke å koble maskinen til strømmettet eller å slå den på, før den ødelagte eller manglende delen er skiftet ut og installert på riktig måte.
- Kontakt din nærmeste forhandler for å få hjelp, hvis en del mangler eller er ødelagt.

⚠ ADVARSEL:

Hvis noen deler mangler, må du ikke bruke denne maskinen før de manglende delene er skiftet ut. Hvis du ikke retter deg etter dette, kan det medføre alvorlige helseskader.

FUNKSJONER

LÆR BENKSLIPEREN DIN Å KJENNE

Se figur 3.

Før du forsøker å bruke den nye maskinen din, må du gjøre deg kjent med alle driftsfunksjonene og sikkerhetskravene.

Les denne bruksanvisningen nøye før du begynner å bruke slipesmaskinen din.

STRØMBRYTER

En på/av-bryter som er praktisk, sikker og lett å komme til.

MOTOR

Benksliperen drives av en presis elektrisk induksjonsmotor og er kraftig nok til å håndtere krevende slipejobber.

SLIPESKIVE

Utstyrt med grove og fine slipeskiver for de fleste arbeidsområder.

MERK:

Nye slipeskiver krever noen ganger kvessing for å unngå kast på skiven.

ØYEVERN OG GNISTFANGER

Vernene og gnistfangerne kan justeres slik de passer best for brukeren. Å bruke slipesmaskinen uten disse funksjonene kan resultere i alvorlige helseskader. Ikke slip mens vernet er oppe. Bruk alltid vernebriller.

ANLEGG

Anleggene er uavhengig justerbare for å kompensere for slitasje på slipeskiven. Før sliping begynner må du forvise deg om at anleggene er korrekt justert. Den gjenstanden som skal slipes, berøres litt over midten av slipeskiven.

Juster avstanden mellom slipeskiven og arbeidsemnet, så den alltid er 1,6 mm eller mindre, etter hvert som diameteren til slipeskiven reduseres som følge av bruk. Sliping og kvessing blir mer nøyaktig med et permanent montert arbeidslys som automatisk lyser opp arbeidsområdet.

KJØLEMIDDELFAT

Når metallgjenstander slipes, blir de fort varme. Det er viktig å bevege gjenstanden frem og tilbake over slipeskiven og å kjøle ned gjenstanden ofte med slipesmaskinens kjølemiddelfat.

GB602/GB801 (Fig. 3)

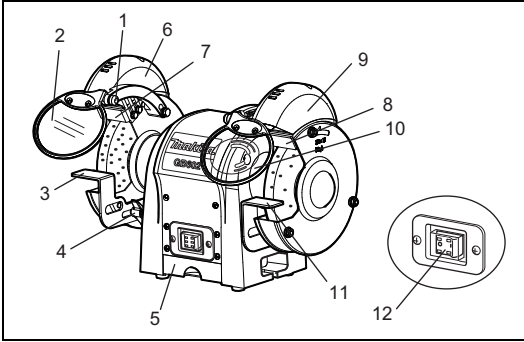

1. Justerbar knapp
2. Øyevern
3. Anlegg (venstre)
4. Justeringshåndtak
5. Kjølemiddelfat
6. Auto-PÅ (arbeidslys)
7. Gnistfanger (venstre)
8. Gnistfanger (høyre)
9. Lampedeksel
10. Øyevern med forstørrelsesglass
11. Anlegg (høyre)
12. På/av-bryter

GB602W (Fig. 4)

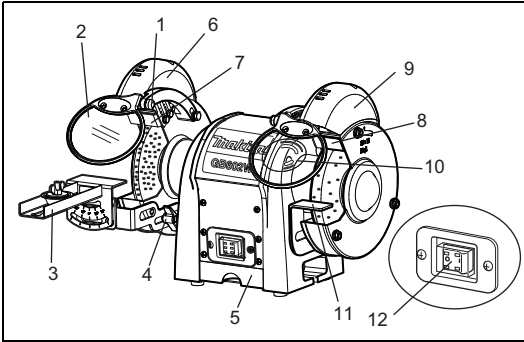

1. Justerbar knapp
2. Øyevern
3. Kvessesett for sagblader
4. Justeringshåndtak
5. Kjølemiddelfat
6. Auto-PÅ (arbeidslys)
7. Gnistfanger (venstre)
8. Gnistfanger (høyre)
9. Lampedeksel
10. Øyevern med forstørrelsesglass
11. Anlegg (høyre)
12. På/av-bryter

MONTERING

MONTERE ØYEVERN

Se figur 5-6.

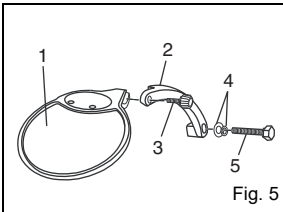

1. Øyevern
2. Monteringsarm for øyevern
3. Justerbar knapp
4. Skive
5. Sekskantskrue

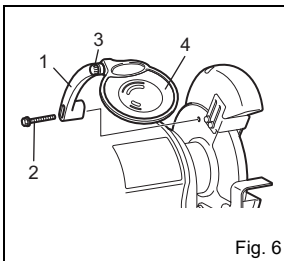

1. Monteringsarm for øyevern
2. Sekskantskrue
3. Justerbar knapp
4. Øyevern

Monter venstre og høyre monteringsarm for øyevern på insiden av slipeskivevernene ved hjelp av klemmer, sekskantskruer (M6 X 30 mm) og skiver (6 mm).

Bruk illustrasjonen som veiledning for å finne ut hvilken monteringsarm for øyevern som skal monteres til venstre og hvilken som skal monteres til høyre for slipemaskinen. Så snart monteringsarmene for øyevernene er på plass, må du skyve braketten for vernene inn på monteringsarmen for øyevernet.

Stram den justerbare knappen, men la den være såpass løs at øyevernet lett kan heves og senkes.

⚠ ADVARSEL:

For å forhindre helseskader må du aldri bruke benksliperen med mindre øyevernene og gnistfangerne er ordentlig montert og på plass.

ANLEGG

GB602/GB801/GB602W

Se fig. 7.

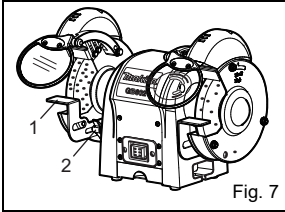

1. Anleggsbrakett
2. Justeringshåndtak

Monter anleggene på anleggsbrakettene ved hjelp av to sekskantskruer.

Før du strammer skruene må du justere spalten mellom slipeskiven og anlegget til maksimalt 1,6 mm.

Stram godt.

Kun GB602W

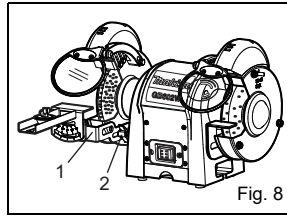

1. Anlegg for arbeidsemnet
2. Justeringshåndtak

Monter anlegget for arbeidsemnet på anleggsbraketten ved hjelp av to sekskantskruer.

Før du strammer skruene må du justere spalten mellom slipeskiven og anlegget til maksimalt 1,6 mm.

Stram godt.

BRUK

GRUNNLEGGENDE BRUK

⚠ ADVARSEL:

Du må alltid bruke vernebriller med sidevern når du bruker et elektrisk verktøy eller når du blåser støv. Hvis det dannes mye støv under bruken av maskinen, må du bruke en støvmaske.

For at verktøy skal være effektivt og fungere som det skal, bør det holdes skarpt. Sløve verktøy kan og vil forårsake ulykker.

Benkslipere er ideelt egnet for sliping av verktøy som meisler, høvelblader, sakser e.l., og for å fjerne rust eller korrosjon.

⚠ ADVARSEL:

De må imidlertid aldri brukes til å kvesse eller slipe noe av aluminium.

Slipere fjerner materiale meget fort, så riktig trykk er nøkkelen til effektiv sliping.

Riktig måte å kvesse et verktøy og unngå overoppheting på, er å:

- la et verktøy ligge godt an mot anlegget i riktig posisjon i forhold til slipeskiven
- holde gjenstanden i konstant og jevn bevegelse
- aldri bruke makt på et verktøy som holdes mot slipeskiven
- holde verktøyet kaldt ved å bruke enten et kjølefat eller et fat med vann
- la slipeskiven rotere "inn mot" den gjenstanden som skal kvesses

MERK:

Hvis det brukes makt, kan verktøyet bli ødelagt, motoren bli overopphetet og slipeskiven slitt ned før tiden.

⚠ ADVARSEL:

Overdrevent trykk på en kald slipeskive kan få slipeskiven til å sprekke.

Kun GB602W

Feste kvessesett for sagblader

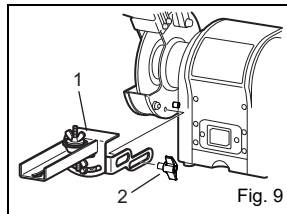

1. Kvesse sett for sagblader
2. Justeringshåndtak

■ Sett sammen og fest kvessesettet for sagblader som vist på fig. 9.

Før bruk må du forvise deg om at det er ordentlig festet.

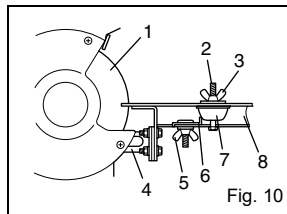

1. Slipeskive
2. Skruer
3. Vingemutter A
4. Holder for verktøy anlegg
5. Vingemutter B
6. Stopper
7. Holder B
8. Verktøy anlegg

Plasser sagbladet mellom holder A og holder B.

Fest deretter settet på skruen med vingemutter A.

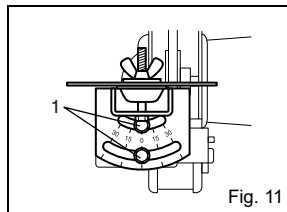

1. Sekskantskrue

Vinkeljusteringen kan foretas ved at du løsner sekskantskruene på platen med skalaen for den vertikale

gjæringsvinkelen. Etter at du har justert vinkelen, må du stramme sekskantskruene godt.

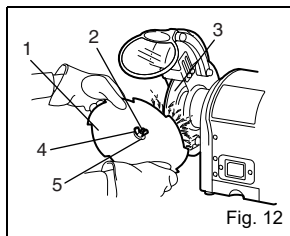

1. Sagblad
2. Skruer
3. Slipeskive
4. Vingemutter A
5. Holder A

Løsne vingemutter B og skyv holder B slik at sporet mellom sagbladtennene akkurat kommer i kontakt med kanten av slipeskiven. Skyv stopperen slik at den kommer i kontakt med holder B, og stram vingemutter B godt.

⚠ ADVARSEL:

Før du utfører noen form for sammensetting eller justering må du alltid koble benkslipemaskinen fra strømkilden.

Hvis du ikke retter deg etter dette, kan det medføre utilsiktet start av maskinen og alvorlige helseskader.

SKIFTE SLIPESKIVE

Se fig. 13

Hvis du må skifte en slipeskive, må du passe på å få tak i en som har en sikker merkehastighet som minst er så høy som "ubelastet turtall" som er markert på typeskiltet til slipemaskinen, og som har et merke som sier at den er kompatibel med SAA.

For å skifte slipeskiven må du fjerne slipeskivedekselet ved å løsne mutrene.

Løsne slipeskivemutteren med klokken på venstre side og mot klokken på høyre side. Fjern ytre flens og slipeskiven. For å installere en ny slipeskive må du utføre ovenstående prosedyre i motsatt rekkefølge.

Forviss deg om at slipeskiven og den ytre flensen er korrekt plassert på spindelen.

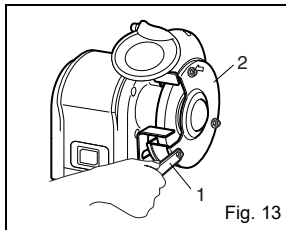

1. Fastnøkkel
2. Slipeskivedeksel

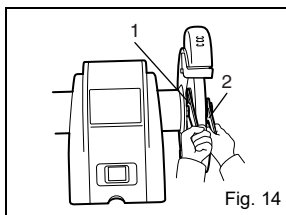

1. Skrunøkkel 13
2. Skrunøkkel 19

Kun GB801

1. Skrunøkkel 17
2. Skrunøkkel 24

VEDLIKEHOLD

⚠ ADVARSEL:

Når du utfører vedlikehold må du kun bruke reservedeler. Bruk av andre deler kan utgjøre en fare eller føre til skade på produktet.

GENERELT

Hold benkslipemaskinen ren. Fjern støv ofte fra bevegelige deler og fra baksiden av slipemaskinen.

Sørg for at benkslipemaskinen fungerer som den skal. Kontroller skruer, muttere og bolter med tanke på godt feste.

SKJØTELEDNINGER

Bruk av en hvilken som helst skjøteledning vil forårsake et visst effekttap. For å holde tapet så lavt som mulig og forhindre at maskinen overoppheves, må du bruke en skjøteledning som er tilstrekkelig dimensjonert for den strømmen maskinen vil trekke.

En ledningsdimensjon (AWG) på minst 16 anbefales for en skjøteledning som er 8 meter lang eller kortere. Ved arbeid utendørs må du bruke en skjøteledning som egner seg til utendørs bruk. Mantelen på ledningen vil være merket med WA.

⚠ ADVARSEL:

Kontroller skjøteledninger før hver gangs bruk. Hvis de er skadet, må de repareres omgående. Du må aldri bruke maskinen med en ødelagt skjøteledning, siden en berøring av det ødelagte området kan medføre elektrisk støt og alvorlige helseskader.

SKIFTE PÆRE I ARBEIDSLYSET

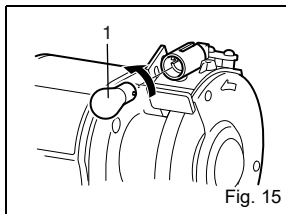

1. Lyspære

Når lyspæren er gått, må du løsne skruene som holder lampedekselet og ta pæren forsiktig ut av holderen ved å skyve den inn og dreie den mot klokken. Ta kontakt med forhandleren din for å få tak i en reservedel. For å skifte pæren, må du skyve den forsiktig inn i innsatsen og dreie den med klokken, og deretter feste lampedekselet i motsatt rekkefølge.

VERKTØY FOR KVESSING AV SLIPESKIVE (tilbehør)

Slipeskiven kvesses for at den skal bli skarpere eller for å unngå kast.

Still inn anlegget på benkslipemaskinen i en liten vinkel og støtt verktøyet for kvessing av slipeskiven mot det. Ikke kom borti slipeskiven før etter at du har slått på motoren og slipeskiven roterer med full hastighet. Trykk

kvesseverktøyet svakt mot den roterende slipeskiven inntil det tar, og beveg det så sakte fra side til side på tvers av skiven. En liten bit og mange passeringer over skiven er bedre enn en stor bit og én passering. Arbeid forsiktig; hold kvesseverktøyet hardt mot anlegget. Ikke bruk makt på slipeskiven. Fortsett inntil du mestrer teknikken.

FEILSØKING

Denne delen tar opp de fleste vanlige problemene som dukker opp under bruk av maskinen, og hva som kan gjøres for å løse dem. Ikke foreta noen justeringer før maskinen er koblet fra strømkilden og bevegelige deler har stoppet helt.

SYMPTOM	MULIG ÅRSAK	AVHJELPENDE TILTAK
Motoren vil ikke starte.	<ol style="list-style-type: none"> 1. Lav spenning. 2. Brutt krets i motoren, eller løse forbindelser. 	<ol style="list-style-type: none"> 1. Kontroller om strømmettet har riktig spenning. 2. Inspiser alle hovedtilkoblinger på motoren med tanke på løse eller brutte forbindelser.
Motoren vil ikke starte; sikringer eller brytere er blitt overbelastet	<ol style="list-style-type: none"> 1. Kortslutning i linjeledning eller støpsel. 2. Kortslutning i motoren, eller løse forbindelser. 	<ol style="list-style-type: none"> 1. Inspiser ledningsstøpset med tanke på ødelagt isolasjon og kortsluttede ledere. 2. Inspiser alle tilkoblinger på motoren med tanke på løse eller kortsluttede kontakter eller slitt isolasjon. 3. Installer korrekte sikringer eller brytere.
Motoren overopphetes.	Motoren er overbelastet.	Reduser belastningen på motoren.
Motoren stopper (noe som resulterer i at sikringene går eller at kretsen overbelastes)	<ol style="list-style-type: none"> 1. Kortslutning i motoren, eller løse forbindelser. 2. Lav spenning. 3. Feil sikringer eller bryteren i strømlinjen. 4. Motoren er overbelastet. 	<ol style="list-style-type: none"> 1. Inspiser tilkoblingene på motoren med tanke på løse eller kortsluttede kontakter eller slitt isolasjon. 2. Korrigjer lavspenningsforholdene. 3. Installer korrekte sikringer eller brytere. 4. Reduser belastningen på motoren.
Maskinen går saktere når den brukes.	Slipedybden er for stor.	Reduser den hastigheten arbeidsemnet bevegges mot slipeskiven med.
Bølget overflate på arbeidsemnet.	<ol style="list-style-type: none"> 1. Pass på at maskiner er godt montert på en stabil overflate. 2. Bruk en holdeinnretning for å holde arbeidsemnet godt på plass. 3. Kvess slipeskiven. 4. Bruk en mykere slipeskive, eller reduser matehastigheten. 	
Linjer på overflaten av arbeidsemnet.	<ol style="list-style-type: none"> 1. Urenheter på overflaten av slipeskiven. 2. Arbeidsemnet holdes ikke stramt. 	<ol style="list-style-type: none"> 1. Kvess slipeskiven. 2. Bruk en holdeinnretning for å holde arbeidsemnet godt på plass.
Brente flekker eller sprekker i arbeidsemnet.	<ol style="list-style-type: none"> 1. Feil type slipeskive. 2. Feil matehastighet. 3. Kjølemiddel påkrevet. 	<ol style="list-style-type: none"> 1. Forsøk å bruke en slipeskive som er mykere eller grovere. 2. Reduser den hastigheten arbeidsemnet bevegges mot slipeskiven med. 3. Tilføy ekstra kjølesystem eller påfør kjølemiddel for hånd.
Slipeskiven blir fort sløv, slipekorn faller av.	<ol style="list-style-type: none"> 1. Slipedybden er for stor. 2. Slipeskiven er for myk for det materialet som bearbeides. Velg hardere bindemiddel. 3. Skivediameteren er for liten. 4. Dårlig kvessing av slipeskiven. 5. Defekt skivebindemiddel. 	<ol style="list-style-type: none"> 1. Reduser den hastigheten arbeidsemnet bevegges mot slipeskiven med. 2. Slipeskiven er for hard for det materialet som bearbeides. Velg mykere bindemiddel. 3. Skift ut slipeskiven. 4. Kvess slipeskiven. 5. Rådfør deg med produsenten av slipeskiven.
Slipeskiven setter seg fast og arbeidsemnet viser brennemerker.	<ol style="list-style-type: none"> 1. Slipeskiven er for hard. 2. Matehastigheten er for lav. 3. Dårlig kvessing av slipeskiven. 4. Kjølemiddel påkrevet. 	<ol style="list-style-type: none"> 1. Velg mykere bindemiddel. 2. Øk den hastigheten arbeidsemnet bevegges mot slipeskiven med. 3. Kvess slipeskiven. 4. Tilføy ekstra kjølesystem eller påfør kjølemiddel for hånd.

Gjelder bare land i Europa

Støy

Typisk A-vektet lydtrykknivå er:

Lydtrykknivå (L_{pA}): GB602: 78,1 dB (A),

GB602W: 78,1 dB (A), GB801: 78,8 dB (A)

Usikkerhet (K) 3,0 dB (A)

Bruk hørselvern.

Gjelder bare land i Europa

EF-samsvarserklæring

EF-samsvarserklæringen er inkludert som vedlegg A til denne bruksanvisningen.

TUOTETIEDOT

Malli	GB602	GB602W	GB801
Laikat:			
Halkaisija	150 mm	150 mm 150 mm	205 mm
Leveys	16 mm	6,4 mm 16 mm	19 mm
Karan aukko	12,7 mm	12,7 mm 12,7 mm	15,88 mm
Joutokäyntinopeus (min ⁻¹)	2.980 (50Hz) 3.580 (60Hz)	2.980 (50Hz) 3.580 (60Hz)	2.980 (50Hz) 3.580 (60Hz)
Ottoteho	S1: 150W S2-30min: 250W	S1: 150W S2-30min: 250W	S1: 370W S2-30min: 550W
Kokonaispituus	375 mm	375 mm	395 mm
Nettopaino	9,4 kg	9,5 kg	20,5 kg



..... Tämä kuvake osoittaa tärkeitä turvallisuutta koskevia ohjeita.
Huomio tämä kuvake! Kyseessä on turvallisuutesi.

Symbolit

Alla on esitetty laitteistossa käytetyt symbolit. Opettele näiden merkitys, ennen kuin käytät konetta.



..... Katso käyttöohjeita.



..... Koskee vain EU-maita

Älä hävitä sähkötarvikkeita tavallisen kotitalousjätteen mukana!

Vanhoja sähkö- ja elektroniikkalaitteita koskevan EU-direktiivin ja sen maakohtaisten sovellusten mukaisesti käytetyt sähkötarvikkeet on toimitettava ongelmajätteen keräyspisteeseen ja ohjattava ympäristöystävälliseen kierrätykseen.

OHJEET TURVALLISEEN KÄYTTÖÖN

Tämän sähkötyökalun turvallinen käyttö edellyttää, että luet ja ymmärrät tämän käyttöoppaan sekä työkaluun liimattujen tarrojen tekstin. Turvallinen käyttö edellyttää maalaisjärkeä, valppautta ja penkkihiomakoneen käyttötaitoa.

LUE KAIKKI OHJEET

- TUTUSTU TYÖKALUN TOIMINTAAN. Lue käyttöopas huolellisesti. Opettele työkalun käyttötarkoitukset ja rajoitukset sekä sen käyttöön liittyvät vaaratekijät.
- ESTÄ SÄHKÖISKUT välttämällä vartalo kosketusta maadoitettuihin pintoihin. Esimerkiksi: putkiin, lämpöpattereihin, liesiin tai jääkaappeihin.
- PIDÄ SUOJUKSET PAIKOILLAAN ja toimintakunnossa. Älä koskaan käytä työkalua ilman suojuksia. Varmista aina ennen käyttöä, että suojukset ovat toimintakunnossa.
- POISTA SÄÄTÖ- JA RUUVIAVAIMET. Ota tavaksi varmistaa, että säätö- ja ruuviaivaimet on poistettu työkalusta, ennen kuin sen käyttö aloitetaan.
- PIDÄ TYÖSKENTELYALUE PUHTAANA. Sotkuiset tilat ja työpöydät aiheuttavat helposti onnettomuuksia.

- VÄLTÄ VAARALLISIA YMPÄRISTÖJÄ. Älä käytä sähkötyökaluja bensiiniin tai muiden syttyvien nesteiden läheisyydessä äläkä altista niitä kosteudelle tai sateelle. Valaise työskentelyalue hyvin.
- ÄLÄ SÄILYTÄ TYÖKALUA SUORASSA AURINGONVALOSSA.
- PIDÄ LAPSET JA SIVULLISET LOITOLLA. Sivullisten tulee käyttää suojalaseja ja heidän tulee pysyä turvallisen etäisyyden päässä työskentelyalueesta.
- TEE TYÖPAJASTA LAPSITURVALLINEN riippulukkoilla, pääkatkaisijoilla sekä poistamalla käynnistysavaimet.
- ÄLÄ PAKOTA TYÖKALUA. Työkalu toimii tarkoituksenmukaisesti ja turvallisesti, kun sitä käytetään sille suunnitellulla teholla.
- KÄYTÄ TYÖHÖN SOPIVAA TYÖKALUA. Älä käytä työkalua tai sen osia työhön, johon niitä ei ole tarkoitettu.
- KÄYTÄ OIKEANLAISTA JATKOJOHTOA. Varmista, että jatkojohto on hyvässä kunnossa. Kun käytät jatkojohtoa, varmista, että sen paksuus riittää työkalun käyttämän sähkövirran kuljettamiseen. Liian pienen johdon käyttäminen laskee jännitettä, mikä johtaa tehon alenemiseen ja ylikuumentumiseen. Johtimen

paksuuden tulee olla vähintään 1.306 mm² (AWG-järjestelmässä 16), kun käytössä on vähintään 8 metrin jatkojohto. Jos et ole varma arvoista, käytä paksumpaa johtoa. Mitä pienempi AWG-numero, sitä paksumpi johto.

- **TARKASTA JATKOJOHDOT SÄÄNNÖLLISESTI** ja vaihda ne tarvittaessa.
- **KYTKE KYTKIN POIS PÄÄLTÄ** äkinäisen sähkökatkoksen tai lämpötilasuojauksen tapauksessa.
- **PUKEUDU ASIANMUKAISESTI.** Älä käytä löysiä vaatteita tai kravattia. Älä myöskään käytä koruja, sillä ne voivat jäädä kiinni liikkuviin osiin ja aiheuttaa vammoja. Ulkotiloissa työskennellessä on suositeltavaa käyttää asianmukaisia jalkineita. Pitkät hiukset täytyy pitää kiinni.
- **KÄYTÄ AINA SIVUSUOJILLA VARUSTETTUJA SUOJALASEJA.** Tavalliset aurinkolasit EIVÄT OLE suojalaseit.
- **SUOJAA KEUHKOSI.** Käytä kasvo- tai hengityssuojainta, jos työskentelet on pölyistä.
- **SUOJAA KUULOSI.** Käytä kuulosuojaimia, jos käytät laitetta pitkään yhtäjaksoisesti.
- **KÄSITTELE JOHTOA OIKEIN.** Älä kannata työkalua virtajohdosta tai irrota sitä pistorasiasta virtajohdosta vetämällä. Älä anna johdon joutua kosketukseen kuumuuden, öljyn tai terävien reunojen kanssa.
- **ÄLÄ KURKOTA.** Säilytä aina tukeva jalansija ja tasapaino.
- **HUOLLA TYÖKALUT HUOLELLISESTI.** Pidä työkalu hyvässä terässä ja puhtaana, jotta se toimii tehokkaasti ja turvallisesti. Noudata voitelusta ja lisävarusteiden vaihtamisesta annettuja ohjeita.
- **ÄLÄ KOSKAAN JÄTÄ TYÖKALUA KÄYNTIIN ILMAN VALVONTAA. KATKAISE VIRTA.** Irrota työkalujen virtajohdot aina, kun niitä ei käytetä tai kun niitä huolletaan tai niiden osia tms. vaihdetaan.
- **ESTÄ VAHINKOKÄYNNISTYKSET.**
- **KÄYTÄ SUOSITELTUJA VARUSTEITA.** Vääränlaisten varusteiden käyttäminen voi johtaa loukkaantumisiin.
- **ÄLÄ KÄYTÄ** laikkaa, jonka kiinnitysaukko on vääränkokoinen. **ÄLÄ KOSKAAN** käytä soveltuvia laikkojen kanssa tai vaurioitunutta tai vääränlaista laikkaa. **ÄLÄ KOSKAAN** koske laikkaan tai muihin liikkuviin osiin.
- **ÄLÄ SEISO TYÖKALUN PÄÄLLÄ.** Työkalun kaatuminen tai laikkaan koskettaminen voi aiheuttaa vakavia vammoja.
- **SYÖTTÖSUUNTA.** Tarkista laikan pyörimissuunta; älä koskaan hio niini, että hiomatuki ei ole oikein paikallaan. **ÄLÄ KOSKAAN** hio useampaa kuin yhtä työkappaletta kerralla.

⚠ VAROITUS

Laikka pyörii vielä jonkin aikaa sen jälkeen, kun työkalu on sammutettu.

- **TARKISTA LAITTEEN KUNTO.** Ennen kuin työkalun käyttöä jatketaan, on syytä varmistaa, että suojukset tai muut vaurioituneet osat toimivat tarkoituksensa mukaisella tavalla oikein. Varmista, että liikkuvat osat

ovat oikeissa asennoissaan ja että ne voivat liikkua esteettä. Tarkasta myös osien eheys, kiinnitykset sekä muut toimintaan mahdollisesti vaikuttavat seikat. Irronnut tai vaurioitunut suojus tai muu osa täytyy korjata tai vaihdattaa uuteen valtuutetussa huoltoliikkeessä, jotta henkilövahingoilta voidaan välttyä.

- **PIDÄ TYÖKALU KUIVANA, PUHTAANA JA EROSSA ÖLJYSTÄ JA RASVASTA.** Käytä työkalun puhdistamisessa puhdasta liinaa. Älä koskaan käytä työkalun puhdistamiseen jarrunestettä, bensiiniä, öljypohjaisia aineita tai liuottimia.
- **TARKASTA VIRTALÄHDE JA JATKOJOHDOT SÄÄNNÖLLISESTI** ja korjauta ne valtuutetussa huoltoliikkeessä, jos niissä on vaurioita. Säilytä johdon sijainti aina mielessäsi ja pidä se loitolla pyörivästä laikasta.
- **ÄLÄ KOSKAAN KÄYTÄ TYÖKALUA, JOS ON OLEMASSA RÄJÄHDYSVAARA.** Moottorin kipinät tai hiottavasta metallista lähtevät kipinät voivat syyttää kaasun.
- **KÄYTÄ ULKOKÄYTTÖÖN TARKOITETTUA JATKOJOHTOJA.** Käytä vain ulkokäyttöön tarkoitettuja maadoitettuja jatkojohtoja, joissa on asianmukaiset merkinnät.
- **ÄLÄ KOSKAAN** kurota työkappaletta tai muuta vastaavaa lattialta, jos olet pyörivän laikan läheisyydessä.
- **VÄLTÄ EPÄNORMAALEJA TYÖSKENTELYASENTOJA,** joissa kätesi voi lipsahtaa laikkaan. SEISO aina tasapainossa.
- **ÄLÄ KOSKAAN** seiso siten, että jokin kehosi osa on laikan tiellä.
- **ÄLÄ KÄYTÄ TYÖKALUA, JOS SITÄ EI VOI KÄYNNISTÄÄ JA SAMMUTTAA KYTKIMESTÄ.** Vaihdata epäkuuntoiset kytkimet valtuutetussa huoltoliikkeessä.
- **ÄLÄ KÄYNNISTÄ JA SAMMUTA MOOTTORIA NOPEASTI PERÄJÄLKEEN.** Muutoin laikka voi löystyä ja aiheuttaa vaaratilanteen. Jos näin käy, siirry pois laitteen läheisyydestä ja odota, että laikka pysähtyy kokonaan. Irrota hiomakone virtalähteestä ja kiristä laikan kiinnitysmutterit uudelleen.

⚠ VAROITUS:

Käytä huoltojen yhteydessä ainoastaan identtisiä varaosia. Muunlaisten osien käyttäminen voi aiheuttaa vaaratilanteita tai vaurioittaa laitetta.

- **KÄYTÄ VAIN** tämän hiomakoneen mukana toimitettuja LAIPPOJA. JOS HIOMAKONEESTA PUUTTUU tai rikkoutuu (vääntyy tai lakkaa toimimasta) jokin osa tai jos jokin sähköosista ei toimi oikein, katkaise virta virtajohdosta, irrota virtajohto pistorasiasta ja vaihdata puuttuvien tai rikkoontuneiden osien tiloilte uudet osat, ennen kuin jatkat laitteen käyttöä.
- **VARMISTA, ETTÄ LAIKKA ON KIINNITETTY OIKEIN** käyttöohjeessa kerrotulla tavalla, ennen kuin kytket hiomakoneen virtalähteeseen.

- **ÄLÄ KIRISTÄ KIINNITYSMUTTERIA LIIAN TIUKKAAN**, sillä liika kiristäminen voi saada laikan rikkoontumaan käytön aikana.
- **TARKASTA**, näkykö **HIOMALAIKASSA** vikoja. Tarkasta, näkykö laikassa halkeamia tai murtumia, ja koekäytä sitä ennen muuta käyttöä.
- **SÄÄDÄ** laikan ja hiomatuen väliksi enintään 1,6 mm, sillä laikan halkaisija pienenee käytön aikana. Merkinnässä käytettävän välin tulee olla valmistajan suositama väli, mutta se ei saa olla suurempi kuin 3,2 mm.
- Laikan suurin sallittu kuluminen ennen vaihtamista; halkaisijan pieneminen on 40 mm.
- **PAINA TYÖKAPPALE HIOMALAIKKAAN KEVYESTI**, kun aloitat hiomisen. Voimakas kontakti voi rikkoa laikan. Aloita hiominen painamalla työkappaleta kevyesti; liiallinen paine voi rikkoa laikan, ennen kuin se on lämmennyt.
- **LOUKKAANTUMISVAARA TAHATTOMAN KÄYNNISTYMISEN VUOKSI**. Älä käytä työkalua paikassa, jossa voi olla lapsia.
- **ÄLÄ KOSKAAN KÄYNNISTÄ HIOMAKONETTA**, jos työkappale koskettaa laikkaa.
- **HUOLEHDI TYÖKAPPALEESTA**. Pidä työkappale vakaana hiomatukea vasten.
- **ÄLÄ KÄYTÄ HIOMAKONETTA**, jos laipan mutteri tai kiristysmutteri puuttuu tai jos akseli on vääntynyt.
- Puhdista hiontapöly **SÄÄNNÖLLISESTI** hiomakoneen alapuolelta.
- **ÄLÄ KÄYTÄ TÄTÄ TYÖKALUA, JOS OLET HUUMEIDEN, ALKOHOLIN TAI LÄÄKKEIDEN VAIKUTUKSEN ALAISENA**.
- **PYSY VALPPAANA**. Älä anna käyttökokemuksen (toistuvan käytön aikaansaaman) aiheuttaa väärää turvallisuudentunnetta.
- Hetkellinenkin herpaantuminen voi johtaa vakaviin vammoihin.
- **OLE HUOLELLINEN JA PYSY VALPPAANA**. Katso, mitä teet ja käytä tervettä järkeä. Älä käytä työkalua, jos olet väsynyt. Älä kiirehdi.
- **SÄILYTÄ NÄMÄ OHJEET**. Katso ohjeita aina tarvittaessa ja neuvo muita niiden mukaan. Jos lainaat työkalun jollekin, anna nämä ohjeet mukaan.

▲ VAROITUS:

Hiomisen, sahaamisen, poraamisen ja muun työstön aikana voi syntyä pölyä, joka sisältää kemikaaleja, joista voi aiheutua syöpää, synnynnäisiä epämuodostumia ja muita lisääntymiseen liittyviä ongelmia. Joitakin esimerkkejä tällaisista kemikaaleista ovat:

- lyijypohjaisten maalien sisältämä lyijy.
- tiilien, sementin ja muiden vastaavien tuotteiden sisältämä kiteinen piioksidi sekä
- kemiallisesti kyllästetyn puutavaran arsenikki ja kromi.

Altistumisvaara vaihtelee sen mukaan, kuinka usein tällaista työtä tehdään. Voit vähentää altistumista näille kemikaaleille, kun työskentelet hyvin ilmastoiduissa tiloissa ja käytä hyväksytyjä turvalaitteita, kuten

hengityssuojaimia, jotka on tarkoitettu erityisesti suodattamaan mikroskooppisia aineosasia.



Näiden turvallisuuskuvaakkeiden tarkoitus on kiinnittää käyttäjän huomio mahdollisiin vaaratekijöihin. Turvallisuuskuvaakkeisiin ja niiden selityksiin kannattaa kiinnittää asianmukaista huomiota. Turvallisuutta koskevat varoitukset eivät itsessään poista vaaroja. Ohjeet tai varoitukset eivät korvaa onnettomuuksien ehkäisemiseksi tehtäviä toimia.

KUVAKE

MERKITYS



TURVALLISUUSKUVAKE:

Osoittaa vaaraa tai varoitusta. Voidaan käyttää yhdessä muiden kuvaakkeiden tai symbolien kanssa.



VAARA:

Turvallisuutta koskevien varoitusten huomiotta jättäminen johtaa vakaviin henkilövahinkoihin. Noudata turvallisuusohjeita, jotta voi vähentää tulipalo- sähköisku- ja loukkaantumisvaaroja.



VAROITUS:

Turvallisuutta koskevien varoitusten huomiotta jättäminen voi johtaa omaisuusvahinkoihin tai vakaviin henkilövahinkoihin. Noudata turvallisuusohjeita, jotta voi vähentää tulipalo- sähköisku- ja loukkaantumisvaaroja.



HUOMAUTUS: Turvallisuutta koskevien varoitusten huomiotta jättäminen voi johtaa omaisuusvahinkoihin tai vakaviin henkilövahinkoihin. Noudata turvallisuusohjeita, jotta voi vähentää tulipalo- sähköisku- ja loukkaantumisvaaroja.

HUOMAUTUS:

Kertoo laitteen käyttö- tai huoltotoimiin liittyvistä tärkeistä tiedoista tai ohjeista.

VAROITUS:

Älä aloita tämän työkalun käyttöä, ennen kuin olet tutustunut huolellisesti kaikkiin tämän käyttöoppaan käyttö- ja turvaohjeisiin. Ohjeiden noudattamatta jättäminen voi johtaa tulipaloon, sähköiskuun tai vakavaan vammautumiseen. Säilytä tämä käyttöopas ja lue siitä turvaohjeita tarvittaessa. Opasta muita käyttäjiä työkalun käytössä käyttöoppaan ohjeiden mukaan.



VAROITUS:

Kun hiotaan, on mahdollista, että käyttäjän silmiin lentää pirstaleita, jotka voivat vahingoittaa käyttäjän silmiä vakavasti. Ennen kuin aloitat työkalun käyttämisen, pue sivusuojilla varustetut suojalasit päällesi tai käytä kasvosuojusta tarvittaessa. Suosittelemme käyttämään Wide Vision -suojanaamaria silmälasien päällä tai tavallisia sivusuojilla varustettuja suojalaseja.

PAKKAUKSEN AVAAMINEN

- Nosta kaikki osat varovasti pakkauksesta.
- Nosta penkkihiomakone pakkauksesta työpöydälle.
- Älä heitä pakkausmateriaaleja pois, ennen kuin olet tarkastanut laitteen, tunnistanut osat ja käyttänyt hiomakonetta onnistuneesti.
- Tarkasta kaikki osat ja varmista, että ne eivät ole vaurioituneet kuljetuksen aikana.
- Jos pakkauksesta ei puutu osia, aloita työkalun kokoaminen.
- Jos pakkauksesta puuttuu osia tai jokin osa on vaurioitunut, älä kytke laitetta pistorasiaan tai käynnistä sitä, ennen kuin puuttuva tai vaurioitunut osa on korvattu uudella osalla ja asennettu paikalleen.
- Pyydä apua lähimmältä jälleenmyyjältä, jos jokin osa puuttuu tai on vaurioitunut.

VAROITUS:

Jos laitteesta puuttuu jokin osa, älä käytä laitetta, ennen kuin puuttuva osa on korvattu uudella osalla. Muutoin vaarana voi olla vakava vammautuminen.

OMINAISUUDET

TUNNE PÖYTÄHIOMAKONEESI

Katso kuvaa 3.

Tutustu työkalun kaikkiin toimintoihin ja turvallisuusvaatimuksiin, ennen kuin aloitat työkalun käyttämisen.

Lue tämä käyttöopas huolellisesti, ennen kuin aloitat hiomakoneen käytön.

VIRTAKYTKIN

Helposti ulottuvilla oleva käyttökytkin lisää käyttömukavuutta ja turvallisuutta.

MOOTTORI

Tämän penkkihiomakoneen voimanlähteenä toimii tarkkuustyönä valmistettu induktiomoottori, jonka avulla valmistuvat kovimmatkin hiomatyöt.

HIOMALAIKKA

Laite on varustettu karkealla ja hienolla hiomalaikalla useita käyttötarkoituksia varten.

HUOMAUTUS:

Uusien laikkojen pintoja täytyy joskus tasoittaa hiomalla.

GB602/GB801 (kuva 3)

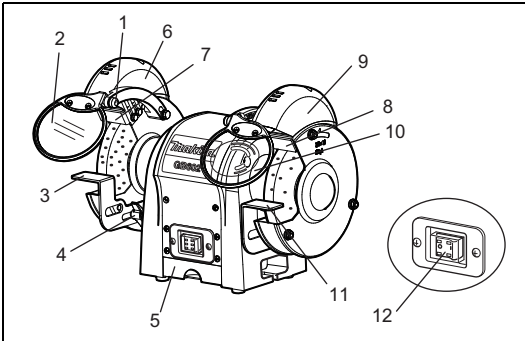

1. Säätönappi
2. Silmäsuojus
3. Hiomatuki (vasen)
4. Säätökahva
5. Jäähdytysnestekaukalo
6. Automaattitoiminen (työvalo)
7. Kipinäsuoja (vasen)
8. Kipinäsuoja (oikea)
9. Valon kotelo
10. Silmäsuojus ja suurennuslasi
11. Hiomatuki (oikea)
12. Virtakytkin

GB602W (kuva 4)

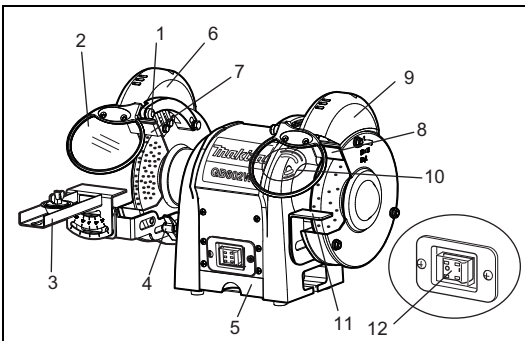

1. Säätönappi
2. Silmäsuojus
3. Sahanteroitussarja
4. Säätökahva
5. Jäähdytysnestekaukalo
6. Automaattitoiminen (työvalo)
7. Kipinäsuoja (vasen)
8. Kipinäsuoja (oikea)
9. Valon kotelo
10. Silmäsuojus ja suurennuslasi
11. Hiomatuki (oikea)
12. Virtakytkin

SILMÄ- JA KIPINÄSUOJUS

Suojuksia ja kipinäsuojia voidaan säätää käyttötärpeen mukaan. Jos hiomakonetta käytetään ilman näitä suojuksia, seurauksena voi olla vakava vamma. Älä hio suojus yläasenossa ja suojaa silmäsi aina suojalaseilla.

HIOMATUKI

Hiomatukia voidaan säätää laikan kulumisasteen mukaan. Varmista, että hiomatuet ovat oikeissa asennoissa, ennen kuin aloitat hiomisen. Hiottavaa työkappaletta pidellään yleensä hieman laikan keskikohdan yläpuolella.

Säädä laikan ja hiomatuen väliksi enintään 1,6 mm, sillä laikan halkaisija pienenee käytön aikana.

Kiinteä työvalo valaisee työstöalueen automaattisesti, joten hiominen ja teroittaminen on entistä tarkempaa ja turvallisempaa.

JÄÄHDYTYSNESTEKAUKALO

Metallikappaleet kuumenevat hiottaessa hyvin nopeasti. On tärkeää liikuttaa työkappaletta edestakaisin hiomalaikassa sekä jäähdyttää työkappaletta säännöllisin väliajoin hiomakoneen jäähdytysnestekaukalossa.

KOKOONPANO

SILMÄSUOJUSTEN KIINNITTÄMINEN

Katso kuvia 5 ja 6.

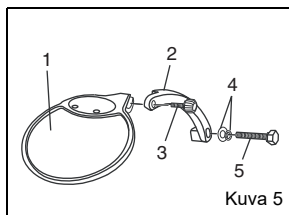

1. Silmäsuojus
2. Silmäsuojuksen kiinnitysvarsi
3. Säätönappi
4. Aluslevy
5. Kuusioruuvi

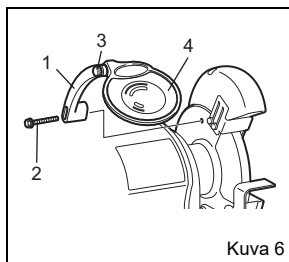

1. Silmäsuojuksen kiinnitysvarsi
2. Kuusioruuvi
3. Säätönappi
4. Silmäsuojus

Kiinnitä vasemman ja oikeanpuoleisten silmäsuojusten kiinnitysvarret laikan suojusten sisäpuolille kiinnikkeitä, kuusioruuveja (M6 X 30 mm) ja aluslevyjä käyttäen (6 mm).

Katso kuvasta, kummalle puolelle (vasemmalle ja oikealle) hiomakoneen silmäsuojusten kiinnitysvarret asennetaan.

Kun silmäsuojusten kiinnitysvarret ovat paikoillaan, työnnä suojusten kiinnikkeet kiinnitysvarsiiin.

Kiristä säätönappi siten, että silmäsuojusta voidaan nostaa ja laskea helposti.

VAROITUS:

Penkkihiomakonetta ei tule koskaan käyttää, jos silmä- ja kipinäsuojuksia ei ole asennettu paikalleen, jotta henkilövahingot voidaan välttää.

HIOMATUKI

GB602/GB801/GB602W

Katso kuvaa 7.

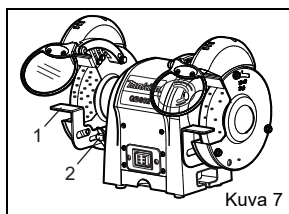

1. Hiomatuen kiinnike
2. Säätökahva

Asenna molemmat hiomatuet hiomatukien kiinnikkeisiin kahdella kuusioruuvilla.

Ennen kuin kiristät ruuvit, säädä laikan ja hiomatuen väliksi enintään 1,6 mm.

Kiristä ruuvit kunnolla.

Vain GB602W

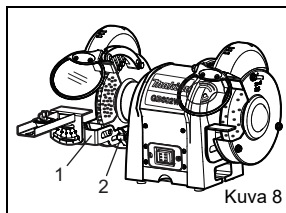

1. Hiomatuki
2. Säätökahva

Asenna terien hiomatuki hiomatuen kiinnikkeeseen kahdella kuusioruuvilla.

Ennen kuin kiristät ruuvit, säädä laikan ja hiomatuen väliksi enintään 1,6 mm.

Kiristä ruuvit kunnolla.

KÄYTTÖ

PERUSKÄYTTÖ

⚠ VAROITUS:

Käytä sivusuojilla varustettuja suojalaseja aina, kun käytät sähkötyökaluja tai puhallat pölyä. Jos työ on pölyistä, käytä hengityssuojainta.

Tehokas ja suunnitelmallinen työ edellyttää teräviä työkaluja. Tylsät työkalut aiheuttavat onnettomuuksia.

Penkkihiomakone soveltuu erinomaisesti mm. taittojen, höylien terien ja saksien teroittamiseen sekä ruosteen ja korroosion poistamiseen.

⚠ VAROITUS:

Älä koskaan teroita tai hio alumiinista valmistettuja esineitä.

Hiomakone hio materiaalia nopeasti, joten hionnasta saadaan tehokasta painetta säätelämällä.

Seuraavien ohjeiden avulla teroitat oikein ja vältät ylikuumentumisen.

- Pitele työkalua tukevasti hiontatukea ja laikkaa vasten.
- Pidä työkalua jatkuvassa ja tasaisessa liikkeessä.
- Älä koskaan pakota työkalua laikkaa vasten.
- Jäähdytä työkalua jäähdytysainekaukalossa tai vesiastiassa.
- Laikan tulee pyöriä teroitettavaa kappaletta vasten.

HUOMAUTUS:

Liiallinen paine voi vahingoittaa työkalua, saada moottorin ylikuumentumaan tai kuluttaa laikan loppuun etujassassa.

⚠ VAROITUS:

Liiallinen paine voi saada kylmän laikan rikkoutumaan.

Vain GB602W

Sahanteroitussarjan kiinnittäminen

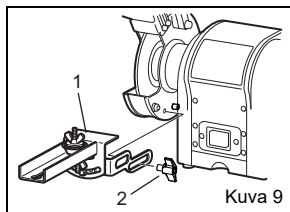

Kuva 9

1. Sahanteroitussarja
2. Säätökahva

- Kokoa ja kiinnitä sahanteroitussarja kuvan 9 mukaisesti.

Varmista kiinnityksen pitävyys ennen käyttöä.

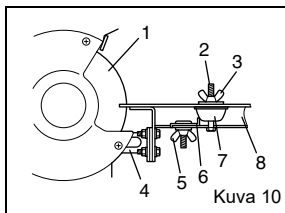

1. Hiomalaikka
2. Ruuvi
3. Siipimutteri A
4. Työkalutuen pidike
5. Siipimutteri B
6. Rajoitin
7. Pidike B
8. Työkalutuki

Aseta sahanterä pidikkeiden A ja B väliin.

Kiinnitä sarja sitten ruuviin siipimutterilla A.

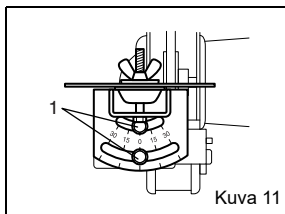

Kuva 11

1. Kuusioruuvi

Voit säätää kulmaa löysäämällä mitta-asteikon kuusioruuveja. Kiristä kuusioruuvit tiukkaan, kun olet säätänyt kulman.

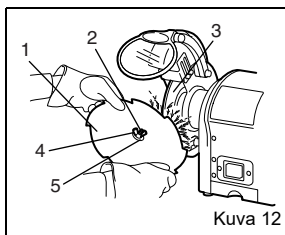

1. Sahanterä
2. Ruuvi
3. Hiomalaikka
4. Siipimutteri A
5. Pidike A

Löysää siipimutteria B ja siirrä pidikettä B niin, että sahanterän hampaan väli juuri ja juuri koskettaa laikan reunaa. Siirrä rajoitinta siten, että se koskettaa pidikettä B ja kiristä sitten siipimutteri B tiukkaan.

⚠ VAROITUS:

Irrota penkkihiomakoneen virtajohto pistorasiasta aina ennen kokoamis- ja säätötoimenpiteitä.

Muutoin seurauksena voi olla vahinkokäynnistyksestä aiheutuva vakava vammautuminen.

LAIKAN VAIHTAMINEN

Katso kuvaa 13.

Jos laikka täytyy vaihtaa, hanki tilalle laikka, jonka turvallinen nimellinopeus on vähintään yhtä suuri kuin hiomakoneen arvokilpeen merkitty joutokäyntinopeuden kierroslukema. Varmista, että laikassa on myös SAA-hyväksyntä.

Voit vaihtaa laikan, kun irrotat laikan suojuksen kiertämällä sen mutterit auki.

Löysää kiinnitysmutteri kääntämällä sitä myötäpäivään vasemmalla puolella ja vastapäivään oikealla puolella. Irrota sitten laippa ja laikka. Asenna uusi laikka paikalleen suorittamalla toimet päinvastaisessa järjestyksessä.

Varmista, että laikka ja laippa asettuvat akseliin kunnolla.

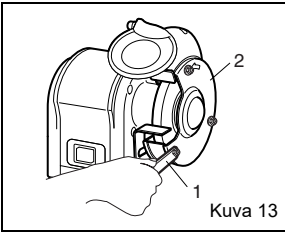

1. Kiintoavain
2. Laikan suojus

Kuva 13

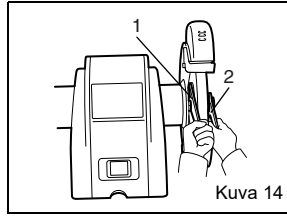

Kuva 14

1. Kiintoavain 13
2. Kiintoavain 19

Vain GB801

1. Kiintoavain 17
2. Kiintoavain 24

KUNNOSSAPITO

VAROITUS:

Käytä huoltojen yhteydessä ainoastaan identtisiä varaosia. Muunlaisten osien käyttäminen voi aiheuttaa vaaratilanteita tai vaurioittaa laitetta.

YLEISIÄ TIETOJA

Pidä penkkihiomakone puhtaana. Puhdista laite ja sen alusta pölystä säännöllisin väliajoin.

Varmista, että penkkihiomakone toimii oikein. Tarkista ruuvien, mutterien ja pulltien kireys.

JATKOJOHDOT

Jatkojohdon käyttäminen heikentää tehoa jonkin verran.

Voit pitää tehon heikkenemisen mahdollisimman vähäisenä ja estää ylikuumentumisen käyttämällä jatkojohtoa, jonka paksuus riittää laitteen käyttämän virran siirtämiseen.

Johtimen paksuuden tulee olla vähintään 1.306 mm² (AWG-järjestelmässä 16), kun käytössä on vähintään 8 metrin jatkojohto. Jos työskentelet ulkona, käytä ulkokäyttöön tarkoitettua jatkojohtoa. Johdon ulkopinnassa on merkintä WA.

VAROITUS:

Tarkasta jatkojohdon kunto aina ennen käyttöä. Vaihda vaurioitunut johto välittömästi. Älä koskaan käytä työkalua vaurioituneen johdon kanssa, sillä vaurioituneeseen kohtaan koskeminen voi johtaa sähköiskuun ja vakavaan loukkaantumiseen.

TYÖVALON POLTTIMON VAIHTAMINEN

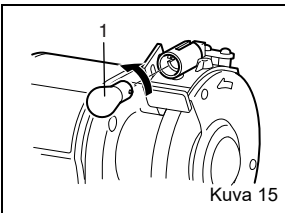

Kuva 15

1. Polttimo

Jos polttimo on palanut, irrota lampun suojuksen kiinnitysruuvit ja irrota polttimo sitten painamalla sitä varovasti sisäänpäin ja vastapäivään kääntämällä. Uuden polttimon saa jälleenmyyjältä. Asenna uusi polttimo painamalla polttimoa kevyesti sisäänpäin ja kääntämällä sitä samalla myötäpäivään. Kiinnitä sitten lampun suojuksen paikalleen päinvastaisessa järjestyksessä.

LAIKAN MUOTOILUTYÖKALU (lisävaruste)

Laikkaa voidaan terävöittää tai sen pinta voidaan oikaista. Säädä penkkihiomakoneen hiomatuki pieneen kulmaan ja aseta muotoilutyökalu tukea vasten. Älä työnnä muotoilutyökalua kiinni laikkaan, ennen kuin moottori käy ja laikka pyörii täydellä nopeudella. Työnnä muotoilutyökalua pyörivää laikkaa vasten, kunnes se alkaa pureutua ja liikuta muotoilutyökalua sitten hitaasti puolelta toiselle. Pieni purenta useaan kertaan toistettuna on parempi kuin suuri purenta ja yksi toisto. Työskentele varoen; pidä muotoilutyökalu tukevasti hiomatuessa. Älä paina laikkaa liian voimakkaasti. Aloita työ vasta kun hallitset tekniikan kunnolla.

VIANMÄÄRITYS

Tässä osassa käsitellään yleisimpiä käyttöön liittyviä ongelmia ja niiden ratkaisuja. Älä tee mitään säätöjä, ennen kuin laitteen virtajohto on irrotettu ja liikkuvat osat ovat pysähtyneet kokonaan.

VIKA	MAHDOLLINEN SYY	KORJAUSTOIMI
Moottori ei käynnisty.	<ol style="list-style-type: none"> 1. Alhainen jännite. 2. Moottorissa on avoin piiri tai jokin liitäntä on irronnut. 	<ol style="list-style-type: none"> 1. Tarkista, onko virtalähteessä oikea jännite. 2. Tarkasta, onko jokin moottorin johdoista irronnut tai löystynyt.
Moottori ei käynnisty; sulake on palanut tai vikavirtasuojauksen lauennut	<ol style="list-style-type: none"> 1. Oikosulku johdossa tai pistokkeessa. 2. Oikosulku moottorissa tai irronnut liitäntä. 	<ol style="list-style-type: none"> 1. Tarkasta, on pistokkeen eriste vaurioitunut tai ovatko johdot oikosulussa. 2. Tarkasta, onko moottorissa löysällä tai oikosulussa olevia liitäntöjä tai kuluneita eristeitä. 3. Asenna oikeanlaiset sulakkeet tai vikavirtasuojat.
Moottori ylikuumentuu.	Moottori ylikuormittuu.	Vähennä moottorin rasitusta.
Moottori pysähtyy (ja sulakkeet palavat tai vikavirtasuojauksen laukeaa)	<ol style="list-style-type: none"> 1. Oikosulku moottorissa tai irronnut liitäntä. 2. Alhainen jännite. 3. Virtalähteessä käytetään vääränlaisia sulakkeita tai vikavirtasuojia. 4. Moottori ylikuormittuu. 	<ol style="list-style-type: none"> 1. Tarkasta, onko moottorissa löysällä tai oikosulussa olevia liitäntöjä tai kuluneita eristeitä. 2. Korjaa jännite oikeanlaiseksi. 3. Asenna oikeanlaiset sulakkeet tai vikavirtasuojat. 4. Vähennä moottorin rasitusta.
Laite hidastuu käytön aikana.	Hiontasyvyys on liian suuri.	Työnnä työkalua laikkaa vasten aiempaa hitaammassa tahdissa.
Työkappaleen pintaa tulee aaltokuvio.	<ol style="list-style-type: none"> 1. Varmista, että laite on kiinnitetty tukevasti kiinteään alustaan. 2. Pidä työkappale tukevasti paikallaan pidikkeen avulla. 3. Oikaise laikka. 4. Käytä pehmeämpää laikkaa tai työnnä työkalua hitaammassa tahdissa. 	
Työkappaleen pinnassa on raitoja.	<ol style="list-style-type: none"> 1. Laikan pinnalla on roska. 2. Työkappaletta ei pidellä tukevasti. 	<ol style="list-style-type: none"> 1. Oikaise laikka. 2. Pidä työkappale tukevasti paikallaan pidikkeen avulla.
Työkappaleessa on palojälkiä tai halkeamia.	<ol style="list-style-type: none"> 1. Vääräntyyppinen laikka. 2. Työkappaletta työnnetään väärässä tahdissa. 3. Tarvitaan jäähdytysnestettä. 	<ol style="list-style-type: none"> 1. Kokeile pehmeämpää tai karkeampaa laikkaa. 2. Hidasta tiheyttä, jolla työnnät työkalua laikkaa vasten. 3. Lisää erillinen jäähdytysjärjestelmä tai lisää jäähdytysnestettä manuaalisesti.
Laikka tylsyy nopeasti ja siitä irtoaa jyyviä.	<ol style="list-style-type: none"> 1. Hiontasyvyys on liian suuri. 2. Laikka on hiottavalle esineelle liian pehmeä. Valitse kovempi materiaali. 3. Laikan halkaisija on liian pieni. 4. Laikka on oikaistu huonosti. 5. Laikassa on valmistusvirhe. 	<ol style="list-style-type: none"> 1. Hidasta tiheyttä, jolla työnnät työkalua laikkaa vasten. 2. Laikka on hiottavalle esineelle liian kova. Valitse pehmeämpi materiaali. 3. Vaihda laikka. 4. Oikaise laikka. 5. Kysy lisätietoja laikan valmistajalta.
Laikka tukkeutuu ja työkappaleessa on palojälkiä.	<ol style="list-style-type: none"> 1. Laikka on liian kova. 2. Työntötiheys on liian hidas. 3. Laikka on oikaistu huonosti. 4. Tarvitaan jäähdytysnestettä. 	<ol style="list-style-type: none"> 1. Valitse pehmeämpi materiaali. 2. Nopeuta tiheyttä, jolla työnnät työkalua laikkaa vasten. 3. Oikaise laikka. 4. Lisää erillinen jäähdytysjärjestelmä tai lisää jäähdytysnestettä manuaalisesti.

Koskee vain Euroopan maita

Melutaso

Tyypilliset A-painotetut äänenpainetasot ovat:

Äänenpainetaso (L_{pA}): GB602: 78,1 dB (A),

GB602W: 78,1 dB (A), GB801: 78,8 dB (A)

Epätarkkuus (K) 3,0 dB (A)

Käytä kuulosuojaimia.

Koskee vain Euroopan maita

EY-vaatimustenmukaisuusvakuutus

EY-vaatimustenmukaisuusvakuutus löytyy tämän käyttöohjeen liitteestä A.

PRODUKTA TEHNISKIE DATI

Modelis	GB602	GB602W	GB801
Slīpripas:			
Diametrs	150 mm	150 mm 150 mm	205 mm
Platums	16 mm	6,4 mm 15 mm	19 mm
Ass caurums	12,7 mm	12,7 mm 12,7 mm	15,88 mm
Brīvgaitas ātrums (min ⁻¹)	2.980 (50Hz) 3.580 (60Hz)	2.980 (50Hz) 3.580 (60Hz)	2.980 (50Hz) 3.580 (60Hz)
Nepieciešamā jauda	S1: 150W S2-30min: 250W	S1: 150W S2-30min: 250W	S1: 370W S2-30min: 550W
Kopējais garums	375 mm	375 mm	395 mm
Neto svars	9,4 kg	9,5 kg	20,5 kg



..... Meklējiet šo simbolu, lai izlasītu svarīgus piesardzības norādījumus.
Tas nozīmē uzmanību! Var tikt apdraudēta jūs drošība.

Simboli

Zemāk ir attēloti simboli, kas attiecas uz iekārtu. Pirms darbarīka izmantošanas pārlicinieties, vai pareizi izprotat to nozīmi.



..... Izlasiet lietošanas rokasgrāmatu.



..... Tikai ES valstīm
Neizmest elektrisko aprīkojumu sadzīves atkritumos!
Saskaņā ar Eiropas direktīvu par lietotajām elektroiekārtām un elektronikas iekārtām un tās iekļaušanu valsts likumdošanā lietotais elektriskais aprīkojums jāsavāc atsevišķi un jānogādā otrreizējai pārstrādei vidi saudzējošā veidā.

DROŠAS DARBĪBAS NOTEIKUMI

Lai droši lietotu šo elektroinstrumentu, jums jāizlasa un jāsaprot lietošanas instrukcija un visas uz ierīces esošās uzlīmes. Drošība ietver sevī veselouprātību, modrumu un galda slīpmašīnas lietošanas pārziņāšanu.

IZLASIET VISUS NORĀDĪJUMUS

- PĀRZINIET SAVU ELEKTROINSTRUMENTU Rūpīgi izlasiet lietošanas instrukciju. Uzziniet, kā lietot šo ierīci, kādi ir ar to saistītie ierobežojumi, kā arī iespējamās briesmas.
- NODROŠINIETIES PRET ELEKTRISKĀS STRĀVAS TRIECIENU, novēršot ķermeņa saskari ar zemētām vietām. Piemēram: trubām, radiatoriem, plītiem un ledusskapja korpusu.
- TURIET VIETĀ un darba kārtībā AIZSARGUS. Nedarbiniet ierīci bez aizsargiem. Pirms ierīces lietošanas, pārlicinieties, ka visi aizsargi ir darba kārtībā.
- ŅOŅĒMIET REGULĒŠANAS INSTRUMENTUS UN UZGRIEŽŅATSLĒGAS. Izveidojiet paradumu pirms darbarīka ieslēgšanas pārbaudīt, vai no tā ir noņemti instrumenti un regulēšanas uzgriežņatslēgas.
- UZTURIET DARBA VIETU TĪRU. Nesakārtotas darba vietas un darba galdi var sekmēt negadījumu rašanos.
- IZVAIRIETIES NO BĪSTAMAS VIDES. Neizmantojiet elektroinstrumentu blakus benzīnam vai citiem uzliesmojošiem šķidrumiem, mitrās un slapjās vietās vai lietū. Nodrošiniet labu darbavietas apgaismojumu.
- NOVĪETOJOT VAI GLABĀJOT DARBARĪKU, NEPAKĻAUJIET TO SAULES STARU IEDARBĪBAI.
- UZMANIET, LAI BĒRNI UN NEPIEDEROŠĀS PERSONAS NEATRODAS TUVUMĀ. Visiem klātesošajiem jālieto aizsargbrilles un jāievēro drošs attālums no darba zonas.
- PADARIET DARBŅĪCU NEPIEĒJAMU BĒRNIEM ar piekaramo slēdzeni, galvenā slēdža palīdzību, vai izņemot ieslēgšanas atslēgas.
- NEMĒĢINIET PAĀTRINĀT DARBARĪKA DARBĪBU. Darbu paveiksiet labāk un drošāk ar darbarīkam paredzēto jaudu.
- LIETOJIET PIEMĒROTU DARBARĪKU. Nemēģiniet darīt ar darbarīku kaut ko, kam tas nav paredzēts.
- IZMANTOJIET PIEMĒROTA GARUMA PAGARINĀTĀJU. Pārlicinieties, ka pagarinātājs ir labā stāvoklī. Izmantojot pagarinātāju, pārlicinieties, ka tā jauda atbilst darbarīka jaudai. Nepietiekamas jaudas pagarinātājs samazinās voltāžu, kas radīs

- jaudas zudumu un ierīces pārkaršanu. Jāizmanto 1,3 mm liela (AWG 16) diametra vads 8 metru vai Tsākam pagarinātājam. Ja šaubieties, izmantojiet nākošo pēc diametra lielāko vadu. Jo mazāks AWG lielums, jo jaudīgāks vads.
- **IK PA LAIKAM PĀRBAUDIET PAGARINĀTĀJUS** un nomainiet, ja tie ir bojāti.
 - **OBLIGĀTI IZSLĒDZIET SLĒDZI**, ja pēkšņi notiek elektropadeves pārtraukums vai iedarbojas aizsardzība pret pārkaršanu.
 - **STRĀDĀJOT, VALKĀJIET PIEMĒROTU TĒRPU**. Nevalkājiet pārāk brīvu apģērbu, kaklasaites. Kā arī rotaslietas, kas var ieķerties darbarīka kustīgajās daļās un izraisīt personiskos bojājumus. Strādājot laukā ieteicams nēsāt mīkstu apavus. Ja jums ir gari mati, lietojiet galvas segumu.
 - **VIENMĒR LIETOJIET AIZSARGBRILLES AR SĀNU AIZSARGIEM**. Ikdienas brilles NAV aizsargbrilles.
 - **AIZSARGĀJIET SAVAS PAUŠAS**. Lietojiet sejas masku vai respiratoru, ja griešanas darbi ir putekļaini.
 - **RŪPĒJIETIES PAR SAVU DZIRDI**. Lietojiet ausiņas, ja strādājat ilgstoši.
 - **UZMANIET VADU**. Nekad nepārmēsājiēt darbarīku, turot to aiz tā vada; atvienojot lādētāju, neraujiet to aiz vada. Sargājiēt vadu no siltuma avotiem, eļļas un asām malām.
 - **NESNIEDZIETIES PĀRĀK TĀLU**. Vienmēr cieši stāviet uz piemērota atbalsta un saglabājiēt līdzsvaru.
 - **APKOIET DARBARĪKU RŪPĪGI**. Regulāri uzasiniet un tīriēt darbarīku labākai un drošākai veiktspējai. Ievērojiet eļļošanas un piederumu nomainīšanas noteikumus.
 - **NEKAD NEATSTĀJIET IESLĒGTU DARBARĪKU BE UZAMNĪBAS**. IZSLĒDZIET TO. Atvienojiet visus darbarīkus, kad tie netiek izmantoti, pirms apkopes veikšanas vai kad mainiēt instrumentus, slīpripas utt.
 - **IZVAIRIETIES NO NEJAUŠAS IERĪCES IESLĒGŠANĀS**.
 - **IZMANTOJIET IETEIKTOS PIEDERUMUS**. Nepiemērotu instrumentu izmantošana var radīt risku vai ievainojumus.
 - **NEIZMANTOJIET nepareiza izmēra slīpripas**. NEKAD neizmantojiēt slīpripu starplikas vai bojātas, vai nepareizas slīpripas, un NEKAD neaiztieciēt slīpripu vai kādu citu kustīgu detaļu.
 - **NEKAD NESTĀVIET UZ DARBARĪKA**. Var gūt nopietnus savainojumus, ja darbarīks nedaudz sašķīebjas vai ja nejauši saskaras ar slīpripu.
 - **GRIEŠANĀS VIRZIENS**. Ziniēt slīpripas griešanās virzienu; nekad neslīpējiēt, ja kārtīgi nav piestiprināta atbalsta plāksne. NEKAD neslīpējiēt vairāk par vienu lietu.

BRĪDINĀJUMS

Slīpripas pēc darbarīka izslēgšanās turpina kustēties pēc inerces.

- **PĀRBAUDIET BOJĀTĀS DETAĻAS**. Pirms turpināt liēt darbarīku, bojāto aizsargu vai citu daļu rūpīgi jāpārbauda, lai noteiktu, vai tā pareizi darboties un izpildīs savas funkcijas. Pārbaudiet, vai kustīgās daļas ir pareizi savienotas, tās var brīvi darboties, daļas nav salūzītas, pārbaudiet uzstādīšanu un citus apstākļus, kas var ietekmēt darbarīka darbību. Bojāto aizsargu vai citu detaļu drīkst nomainīt vai salabot tikai oficiālā apkopes centrā, lai izvairīties no personiskiem savainojumiem.
 - **UZTURIET DARBARĪKU SAUSU, TĪRU UN BEZ EĻĻU UN SMĒRVIELU PALIEKĀM**. Vienmēr izmantojiēt tīru drānu, lai notīrītu darbarīku. Neizmantojiēt bremžu šķidrums, benzīnu, naftu saturošus līdzekļus vai arī kādus šķīdinātājus, lai tīrītu darbarīku.
 - **IK PA LAIKAM PĀRBAUDIET ELEKTROPIEGĀDES VADU UN PAGARINĀTĀJU**, un, ja tie bojāti, uzticiēt to labošanu kvalificētam speciālistam. Uzmaniēt vadus un uzraugiēt, lai tie nesaskaras ar slīpripu.
 - **NEIZMANTOJIET DARBARĪKU UZLIESMOJOŠĀ VIDĒ**. Parasta motora vai slīpripas dzirksteļošana var radīt dūmus.
 - **IZMANTOJIET ĀRA APAGARINĀTĀJUS**. Izmantojiēt tikai pagarinātājus ap apstiprinātu zemējuma savienojumu, ko paredzēts liēt laukā, un ar attiecīgu marķējumu.
 - **NEKAD nelieciēt, lai paceltu kādu lietu, gabalu vai ko citu, kas atrodas slīpripas tuvumā**.
 - **IZVAIRIETIES NO NEVEIKLAS DARBĪBAS UN ROKU STĀVOKĻA**, kad pēkšņas paslīdēšanas gadījumā jūs roka var pieskarties slīpripai. **AVIENMĒR** pārliecinieties, ka jūs jūtaties stabili.
 - **NEKAD nestāviēt vai nenovietojiēt savu ķermeni tā, lai tas atrastos slīpripas ceļā**.
 - **NEIZMANTOJIET DARBARĪKU, JA TĀ SLĒDZIS NEIESLĒDZAS UN NEIZSLĒDZAS**. Bojātus slēdzus nomainiēt oficiālā apkopes centrā.
 - **ĀTRI NESLĒDZIET UN NEIZSLĒDZIET MOTORA SLĒDZI**. Tas var radīt slīpripas uzgriežņu atskrūvēšanos, un tādējādi radīt iespējamu risku. Ja tā atgadās, stāviēt mierīgi un ļaujiēt slīpripai pilnībā apstāties. Atvienojiet savu slīpmašīnu no jaudas padeves un pieskrūvējiēt atskrūvējušos slīpripas uzgriezni.
-  BRĪDINĀJUMS:**
Veicot apkopi, izmantojiēt tikai identiskas rezerves daļas. Citādu detaļu izmantošana var radīt risku vai radīt darbarīka bojājumus.
- **IZMANTOJIET TIKAI ATLOKUS**, kas nāk kopā ar šo galda slīpmašīnu.
JA JUMS TRŪKST KĀDA ŠIS SLĪPMAŠĪNAS DETAĻA vai tā salūzt, salokās vai kā citādkā kļūst nederīga, vai arī kāda no elektriskajām detaļām nedarbojas pareizi, izslēdziēt strāvas slēdzi, atvienojiēt darbarīku no elektroapgādes, un nomainiēt pazudušās, bojātās detaļas pirms darba turpināšanas.

- Pirms darbarīka pievienošanas elektroapgādei **PĀRLIECINIETIES, KA SLĪPMAŠĪNA IR DROŠI UZSTĀDĪTĀ**, kā tas aprakstīts lietošanas instrukcijā.
- **PĀRĀK NEPIEVELCIET SLĪPRIPAS UZGRIEZNI**, jo pārāk cieša pievilkšana var ieplēst slīpripu darbības laikā.
- **PĀRBAUDIET SLĪPRIPU**, vai tai nav kādu redzamu defektu. Pirms lietošanas, pārbaudiet, vai slīpriņā nav spraugas un plaisas, un vai tā normāli darbojas.
- **NOREGULĒJIET attālumu** starp slīpriņu un atbalsta plāksni jābūt 1,6 mm vai mazāk, jo slīpripas diametrs līdz ar nolietojumu samazinās. Marķējumā norādītais atstarpes attālums ir tas, ko iesaka ražotājs, bet tas nedrīkst būt lielāks par 3,2 mm.
- Maksimālais slīpripas nodilums, kas atļauts pirms nomaiņas – diametra samazinājums ir 40 mm.
- **VIENMĒR ATTĪRIET SLĪPĒJAMO VIRSMU PRET ABRAZĪVO SLĪPRIPU**. Pirms darba sākšanas. Raupjas virsmas dēļ var saplaisāt slīpriņa. No sākuma sākot slīpēt, lietojiet nelielu spiedienu, jo pārāk liels spiediens uz slīpējamo virsmu var izraisīt slīpripas saplaisāšanu.
- **SAVAINOJUMU RISKS NEJAUŠAS DARBARĪKA IESLĒGŠANĀS DĒĻ**. Nelietojiet vietās, kur var atrasties bērni.
- **NEKAD NEIESLĒDZIET SLĪPMAŠĪNU**, kad slīpriņa ir saskarē ar slīpējamo virsmu.
- **DROŠA LIETOŠANA**. Vienmēr viegli turiet slīpējamo gabalu pret atbalsta plāksni.
- **NEIZMANTOJIET SLĪPMAŠĪNU**, ja atloka uzgrieznis vai sprostuzgrieznis ir pazuduši vai galvenā vārpsta ir saliekta.
- **BIEŽI** notīriet pulēšanas putekļus zem slīpmašīnas.
- **NELIETOJIET ŠO DARBARĪKU, ATRODOTIES ALKOHOLA, NARKOTIKU VAI ZĀĻU IETEKMĒ**.
- **VIENMĒR ESIET MODRS**. Neļaujiet, lai darbarīka pārzināšana (biežas slīpmašīnas lietošanas dēļ) mazinātu jūsu uzmanību.
- Pat neliela neuzmanība var radīt nopietnus savainojumus.
- **PALIECIET MODRS UN UZMANIET SITUĀCIJU**. Skatieties, ko darāt, un domājiet ar veselo saprātu. Neizmantojiet darbarīku, ja esat noguris. Nesteidzieties.
- **SAGLABĀJIET ŠOS NORĀDĪJUMUS**. Bieži skatiet tos un izmantojiet, lai apmācītu citus. Ja jūs kādam aizdodiet šo darbarīku, dodiet līdz ar šo lietošanas instrukciju.

▲ BRĪDINĀJUMS:

Daži putekļu veidu, kas rodas mehāniskās slīpēšanas, zāģēšanas, pulēšanas, urbšanas un citu celtniecības darbu laikā, satur ķīmiskas vielas, kas izraisa vēzi, dzemdību patoloģijas vai citas reproduktīvās problēmas. Šādas ķīmiskas vielas var būt:

- svins no krāsām, kuru pamatā ir svins.
- kristāliskais silīcija dioksīds no ķieģeļiem un cementa, un citiem mūrēšanas izstrādājumiem, un

- arsēns un hroms no ķīmiski apstrādātiem kokmateriāliem.

Risks jūsu veselībai palielinās atkarībā no tā, cik bieži jūs veicat šāda veida darbu. Lai samazinātu šo ķīmisko vielu iedarbību: strādājiet labi vēdinātā darba vietā un ar apstiprinātiem drošības piederumiem, piemēram, respiratoriem, kas ir speciāli paredzēti, lai izfiltrētu mikroskopiskas daļiņas.



Drošības simbolu mērķis ir pievērst jūsu uzmanību iespējamām briesmām. Jums jāpievērš īpaša uzmanība drošības simboliem un to skaidrojumiem un tie jāizprot. Drošības brīdinājumi kā tādi nemazina briesmas. Norādījumi vai brīdinājums, ko tie sniedz, neaizstāj nelaimes gadījumu novēršanas pasākumus.

SIMBOLS

NOZĪME



DROŠĪBAS BRĪDINĀJUMA SIMBOLS:

Norāda uz briesmām, brīdinājumu un piesardzību. Var tikt lietots kopā ar citiem simboliem vai piktogrammām.



BĪSTAMI:

Drošības zīmes neievērošana var novest pie nopietniem ievainojumiem. Vienmēr ievērojiet drošības piesardzības pasākumus, lai mazinātu ugunsgrēka, elektriskās strāvas trieciena un personisko ievainojumu risku.



BRĪDINĀJUMS:

Drošības zīmes neievērošana var novest pie īpašuma bojājumiem vai personiskiem ievainojumiem. Vienmēr ievērojiet drošības piesardzības pasākumus, lai mazinātu ugunsgrēka, elektriskās strāvas trieciena un personisko ievainojumu risku.



UZMANĪBU: Drošības zīmes neievērošana var novest pie īpašuma bojājumiem vai personiskiem ievainojumiem. Vienmēr ievērojiet drošības piesardzības pasākumus, lai mazinātu ugunsgrēka, elektriskās strāvas trieciena un personisko ievainojumu risku.

PIEZĪME:

Sniedz jums informāciju vai norādījumus par darbarīka lietošanu vai apkopi.

▲ BRĪDINĀJUMS:

Nemēģiniet darbināt darbarīku līdz jūs neesat pilnībā izlasījis/-usi un izpratis/-usi visus šeit sniegtos norādījumus, drošības noteikumus utt. To neievērošana var novest pie ugunsgrēka, elektriskās strāvas trieciena vai nopietniem personiskiem ievainojumiem. Saglabājiet lietošanas instrukciju un izskatiet to laiku pa laikam, lai iepazītos ar darbarīka drošu lietošanu un apmācītu citus, kas varētu lietot šo darbarīku.

▲ BRĪDINĀJUMS:



Slīpēšanas laikā jūsu acis var iekļūt svešķermeņi, kas var izraisīt nopietnus acu bojājumus. Pirms sākt lietot darbarīku, uzlieciet aizsargbrilles vai brilles ar sānu aizsargiem un sejas masku, kad tas nepieciešams. Mēs iesakām izmantot vizieri virs aizsargbrillēm vai standarta aizsargbrilles ar sānu aizsargiem.

IZPAKOŠANA

- Uzmanīgi noņemiet visu iepakojuma kartonu.
- Izņemiet slīpmašīnu no kastes un novietojiet to uz darba virsmas.
- Neizmetiet iepakojumu līdz jūs kārtīgi neesat pārbaudījis darbarīku, apskatījis visas atsevišķās detaļas un izmēģinājis, kā darbarīks darbojas.
- Pārbaudiet visas detaļas, lai pārliecinātos, ka tās nav salauztas vai bojātas piegādes laikā.
- Ja visas detaļas ir piegādātas, sāciet darbarīka montāžu.
- Ja kāda detaļa ir bojāta vai trūkst, nemēģiniet pievienot darbarīku pie elektroapgādes vai ieslēgt līdz neesat dabūjis bojātās vai trūkstošās detaļas un pareizi tās uzstādījis.
- Sazinieties ar tuvāko tirdzniecības pārstāvi, ja detaļas ir bojātas vai kāda no tām trūkst.

▲ BRĪDINĀJUMS:

Ja trūkst kāda detaļa, nelietojiet darbarīku līdz trūkstošā detaļa ir uzstādīta. Tā neievērošana var radīt iespējamus nopietnus ievainojumus.

FUNKCIJAS

IEPAZĪSTI SAVU GALDA SLĪPMAŠĪNU

Skatiet 3. attēlu.

Pirms sākt lietot jauno darbarīku iepazīstieties ar visiem lietošanas norādījumiem un drošības prasībām.

Pirms slīpmašīnas lietošanas rūpīgi izlasiet lietošanas instrukciju.

STRĀVAS SLĒDZIS

Vieglas piekļuves ērts un drošs ieslēgt/izslēgt slēdzis.

MOTORS

Tā kā darbarīks tiek darbināts ar precīzu elektrisku asinhromu motoru, tam ir pietiekoša jauda, lai veiktu slīpēšanu.

SLĪPRIPA

Slīpmašīna aprīkota ar rupju un smalku slīpripu, lai tā derētu dažādiem gadījumiem.

PIEŽĪME:

Jaunas slīpripas dažreiz vajag nolīdzināt.

ACU AIZSARGS UN DZIRKSTĒĻU ATVAIRĪTĀJS

Aizsargi un dzirkstēļu atvairītāji ir pielāgojami lietotāja ērtumam. Slīpmašīnas lietošana bez šiem aizsargiem var radīt nopietnus ievainojumus. Neslīpējiet ar paceltu acu

aizsargu; vienmēr lietojiet aizsargbrilles sevis pasargāšanai.

ATBALSTA PLĀKSNE

Atbalsta plāksnes ir regulējamas, lai pielāgotos slīpripas nodilumam. Pirms slīpēšanas pārļiecinieties, ka atbalsta plāksnes ir noregulētas pareizi. Parasti slīpējamā lieta tiek slīpēta nedaudz virs slīpripas centra.

Noregulējiet attālumu starp slīpripu un atbalsta plāksni. Tam jābūt 1,6 mm vai mazāk, jo slīpripas diametrs līdz ar nolietojumu samazinās.

Slīpmašīnai uzstādīta pastāvīga darba gaisma, kas automātiski apgaismo darba vietu drošākai, precīzākai slīpēšanai un asināšanai.

DZESĒŠANAS TVERTNE

Slīpējot metāla objekti ātri sakarst. Ir svarīgi bīdīt objektu uz priekšu un atpakaļ pa slīpripu un bieži atdzesēt objektu, izmantojot slīpmašīnas dzesēšanas tvertni.

GB602/GB801 (3. att.)

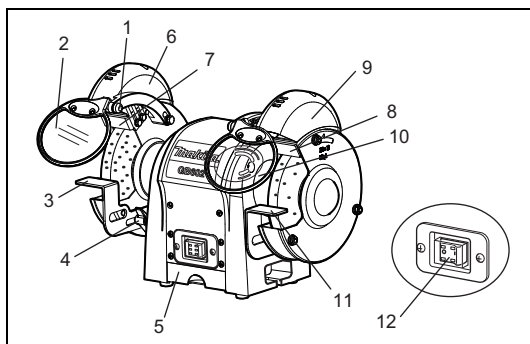

1. Regulējama poga
2. Acu aizsargs
3. Atbalsta plāksne (kreisā)
4. Regulēšanas rokturis
5. Dzesēšanas tvertne
6. Automātiski-IELSĒGTS (darba gaisma)
7. Dzirktēļu atvairītājs (kreisais)
8. Dzirktēļu atvairītājs (labais)
9. Lampas apvalks
10. Acu aizsargs ar palielināmo stiklu
11. Atbalsta plāksne (labā)
12. Strāva slēdzis

GB602W (4. att.)

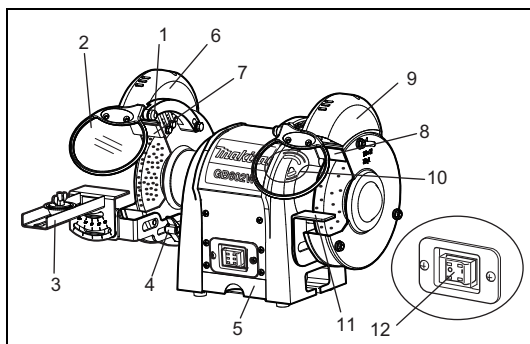

1. Regulējama poga
2. Acu aizsargs
3. Ripzāģa asināšanas rīks
4. Regulēšanas rokturis
5. Dzesēšanas tvertne
6. Automātiski-IELSĒGTS (darba gaisma)
7. Dzirktēļu atvairītājs (kreisais)
8. Dzirktēļu atvairītājs (labais)
9. Lampas apvalks
10. Acu aizsargs ar palielināmo stiklu
11. Atbalsta plāksne (labā)
12. Strāva slēdzis

MONTĀŽA

ACU AIZSARGU MONTĀŽA

Skatiet 5.-6. attēlu.

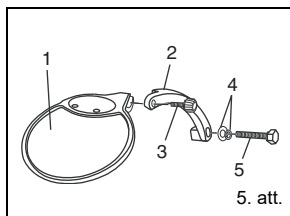

1. Acu aizsargs
2. Acu aizsarga kājiņa
3. Regulējama poga
4. Paplāksne
5. Sešķautņu bultskrūve

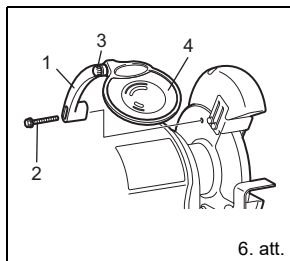

1. Acu aizsarga kājiņa
2. Sešķautņu bultskrūve
3. Regulējama poga
4. Acu aizsargs

Labās un kreisās acu aizsarga kājiņas piestiprināšana pie slīpripas aizsargiem, izmantojot kronšteinus, sešķautņu bultskrūves (M6 X 30 mm) un paplāksnes (6 mm).

Izmantojiet attēlu, lai saprastu, kura acu aizsarga kājiņa jāpiestiprina slīpmašīnas labajā pusē un kura kreisajā. Tiklīdz acu aizsarga kājiņas ir kārtīgi piestiprinātas, uzslidiniet aizsarga kronšteinu uz acu aizsarga kājiņas. Pievelciet regulējamo pogu, bet ne pārāk cieši, lai acu aizsargu varētu pacelt un noliekt.

▲ BRĪDINĀJUMS:

Lai novērstu personiskos savainojumus, nelietojiet slīpmašīnu, ja acu aizsargi un dzirksteļu atvairītāji nav kārtīgi piestiprināti.

ATBALSTA PLĀKSNE

GB602/GB801/GB602W

Skatiet 7. attēlu.

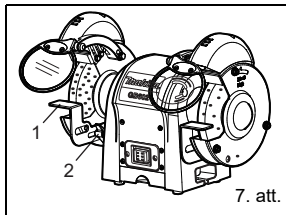

1. Atbalsta plāksnes kronšteins
2. Regulēšanas rokturis

Piestipriniet atbalsta plāksnes pie to kronšteina, izmantojot divas sešķautņu bultskrūves.

Pirms pievelkot bultskrūves, noregulējiet atstarpi starp slīpripu un atbalsta plāksni maksimums 1.6 mm platumā. Pievelciet kārtīgi.

tikai GB602W

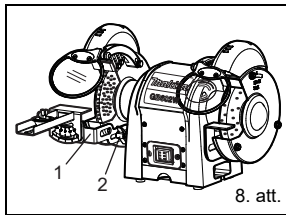

1. Atbalsta plāksne
2. Regulēšanas rokturis

Piestipriniet ripzāģa atbalsta plāksni pie to kronšteina, izmantojot divas sešķautņu bultskrūves.

Pirms pievelkot bultskrūves, noregulējiet atstarpi starp slīpripu un atbalsta plāksni maksimums 1.6 mm platumā. Pievelciet kārtīgi.

IZMANTOŠANA

PAMATIZMANTOŠANA

▲ BRĪDINĀJUMS:

Vienmēr lietojiet aizsargbrilles vai brilles ar sānu aizsargiem, lietojot darbarīku vai pūšot putekļus. Ja darbs ir puteklains, lietojiet respiratoru.

Lai darbarīks darbotos efektīvi un tā, kā tas paredzēts, tam jābūt asam. Neass darbarīks var radīt un radīs negadījumus.

Galda slīpmašīna ir ideāli piemērota asiem instrumentiem, tādiem kā kalti, ēveles asmeņiem, šķērēm u.c., un rūsas un korozijas noņemšanai.

▲ BRĪDINĀJUMS:

Nekad neasiniet un neslīpējiet neko, kas veidots no alumīnija.

Slīpmašīnas noslīpē virsmu ātri, tāpēc spiediens efektīvas slīpēšanas pamatā.

Pareizais veids, kā noasināt instrumentu un izvairīties no pārkaršanas, ir:

- Turiet stingri instrumentu uz atbalsta plāksnes pie pareizās slīpripas.
- Instrumentam jābūt nemainīgā kustībā, kustīniet to vienmērīgā ātrumā.
- Nekad nespiediet instrumentu ar spēku pret slīpripu.
- Uzturiet instrumentu vēsu, izmantojot vai nu dzesēšanas tvertni vai ūdens trauku.
- Slīpīpai jāgriežas „virsu” asināmajam instrumentam.

PIEZĪME:

Pārāk liels spiediens var sabojāt darbarīku, izraisīt motora pārkaršanu un izsaukt priekšlaicīgu slīpripas nodilšanu.

▲ BRĪDINĀJUMS:

Pārāk liels aukstas slīpripas spiediens var izraisīt tās saplaisāšanu.

tikai GB602W

Kā piestiprināt ripzāga asināšanas rīku

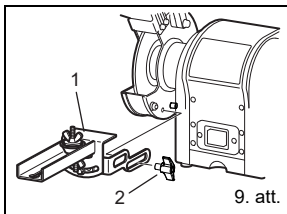

1. Ripzāga asināšanas rīks
2. Regulēšanas rokturis

Samontējiet un pievienojiet ripzāga asināšanas rīku, kā tas parādīts 9. attēlā.

Pirms lietošanas pārļiecinieties, ka tas ir kārtīgi piestiprināts.

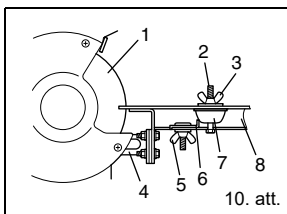

1. Slīprīpa
2. Skrūve
3. Spārnuzgrieznis A
4. Darbarīka tureklis
5. Spārnuzgrieznis B
6. Aizturis
7. Tureklis B
8. Atbalsts

Novietojiet ripzāgi starp turekli A un turekli B.

Tad nostipriniet samontēto daļu ar skrūvi un apārnuzgriezni A.

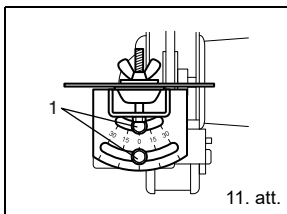

1. Sešķautņu bultskrūve

Leņķi var pielāgot, palaižot vaļīgāk sešķautņu bultskrūves uz mērjoslas plāksnes. Pēc leņķa noregulēšanas kārtīgi pievelciet sešķautņu bultskrūves.

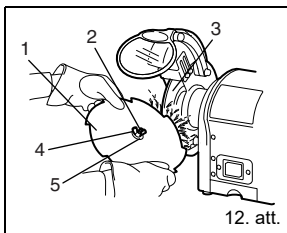

1. Ripzāģis
2. Skrūve
3. Slīprīpa
4. Spārnuzgrieznis A
5. Tureklis A

Atskrūvējiet spārnuzgriezni B un bīdīt turekli B tā, lai starpa vai sprauga starp ripzāga zobiem saskaras ar slīpripas malu. Bīdīt aizturi tā, lai tas sakaras ar turekli B un kārtīgi pievelciet spārnuzgriezni B.

▲ BRĪDINĀJUMS:

Pirms montāžas vai regulēšanas darbiem vienmēr atvienojiet galdā slīpmašīnu no elektropadeves.

Tā neievērošana var radīt nejašu darbarīka ielēgšanos, kas noved pie iespējamiem nopietniem ievainojumiem.

SLĪPRIPAS NOMAIŅA

Skatīt 13. attēlu.

Ja jums jānomaina slīprīpa, pārļiecinieties, ka izvēlaties tādu slīprīpu, kurai ir drošs ātrums, vismaz tik pat liels kā uz slīpmašīnas tehniksās plāksnes norādītais „brūngaitas ātrums”, un kurš atbilst Valsts apstiprināšanas aģentūras standartiem.

Lai nomainītu slīprīpu, noņemiet slīpripas aizsargu, atskrūvējot uzgriežņus.

Atskrūvējiet slīpripas uzgriezni pulksteņrādītāja kustības virzienā kreisajā pusē, un pretēji pulksteņrādītāja kustības virzienam labajā pusē. Noņemiet ārējo atloku un slīprīpu. Uzlieciet jaunu slīprīpu, un atkārtojiet visu to, ko darījāt, lai noņemtu slīprīpu.

Pārļiecinieties, ka slīprīpa un ārējais atloks ir kārtīgi uzlikti uz galvenās vārpstas.

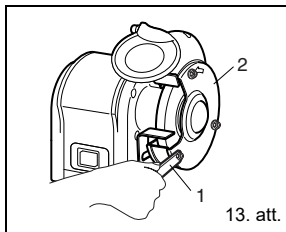

1. Uzgriežņu atslēga
2. Slīpripas aizsargs

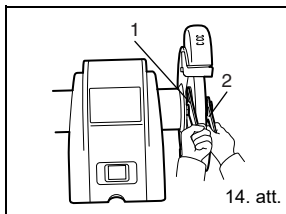

1. Uzgriežņu atslēga 13
2. Uzgriežņu atslēga 19

tikai GB801

1. Uzgriežņu atslēga 17
2. Uzgriežņu atslēga 24

APKOPE

▲ BRĪDINĀJUMS:

Veicot apkopi, izmantojiet tikai identiskas rezerves daļas. Citādu detaļu izmantošana var radīt risku vai radīt darbarīka bojājumus.

VISPĀRĒJI

Uzturiet slīpmašīnu tīru. Bieži notīriet putekļus no detaļām un zem slīpmašīnas.

Pārliecinieties, ka slīpmašīna darbojas pareizi. Pārbaudiet skrūves, uzgriežņus un bultskrūves.

PAGARINĀTĀJI

Jebkāda pagarinātāja izmantošana radīs jaudas zudumu. Lai pēc iespējas samazinātu ajudas zudumu un novērstu darbarīka pārkaršanu, izmantojiet pagarinātāju, kas ir pietiekoši jaudīgs, lai vadītu darbarīka radīto jaudu.

Jāizmanto 1,3 mm liela (AWG 16) diametra vads 8 metru vai īsākam pagarinātājam. Strādājot laukā, izmantojiet pagarinātāju, kas ir piemērots āra lietošanai. Pagarinātāja izolācija būs atzīmēta ar WA.

▲ BRĪDINĀJUMS:

Pārbaudiet pagarinātājus pirms katras lietošanas. Ja tas ir bojāts, nomainiet to nekavējoties. Nekad neizmantojiet darbarīku ar bojātu pagarinātāju, jo tas var radīt elektriskās strāvas triecienu, kas var novest pie nopietniem ievainojumiem.

DARBA GAISMAS SPULDŽĪTES NOMAIŅA

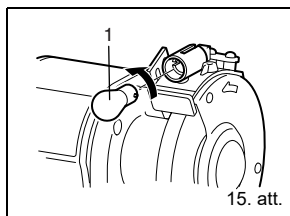

1. Spuldzīte

Kad spuldzīte ir izdegusi un vairs nedarbojas, atskrūvējiet skrūves, kas tur lampas aizsargu, tad izskrūvējiet spuldzīti no patronas, piespiežot un griežot pretēji pulksteņrādītāju darbības virzienam. Sazinieties ar tirdzniecības pārstāvi, lai saņemtu jaunu spuldzi. Lai to nomainītu, viegli iespiediet spuldzīti patronā un griežiet pulksteņrādītāju darbības virzienā.

SLĪPRIPAS ASINĀŠANAS INSTRUMENTS (Palīgrīks)

Slīpripas asināšana tiek veikta, lai atjaunotu tās asumu vai nolīdzinātu slīpripas virsmu.

Iestatiet galda slīpmašīnas atbalsta plāksni nelielā leņķī un spiediet slīpripas asināšanas instrumentu pret slīpripu. Neliieciet asināšanas instrumentu pie slīpripas līdz nav ieslēgta slīpmašīna un slīpripa griežas pilnā ātrumā. Piespiediet viegli asināšanas instrumentu pie slīpripas līdz tas saskaras ar slīpripu un tad lēnām virziet pa ripu no vienas malas uz otru. Neliela saskare un vairāki asināšanas piegājieni ir labāk nekā liela saskare un tikai viens piegājienis. Strādājiet piesardzīgi; turiet asināšanas

instrumentu ar spēku uz atbalsta plāksnes. Nepielietojiet pārāk lielu spēku attiecībā uz slīpripu. Turpiniet tikai tad, kad esat apguvis asināšanas tehniku.

BOJĀJUMU IZLABOŠANA

Šajā nodaļā sniegtas visbiežākās problēmas, kas var rasties slīpmašīnas lietošanas laikā, un kā tās novērst. Neveiciet nekādus regulējumus līdz neesat atvienojis darbarīku no elektroapgādes un visas kustīgās detaļas nav apstājušās.

PROBLĒMA	IESPĒJAMĀS IEMESLS	BOJĀJUMA NOVĒRŠANA
Motors neieslēdzas.	<ol style="list-style-type: none"> 1. Zema voltāža. 2. Pārtraukta ķēde motorā vai vaļiņģ savienojums. 	<ol style="list-style-type: none"> 1. Pārbaudiet elektropadevi, vai tai ir piemērota voltāža. 2. Pārbaudiet visus motora pievadu savienojumus, vai nav vaļiņģ vai vaļēji savienojumi.
Motors neieslēdzas; drošinātāji vai automātiskie izslēdzēji pārdeg	<ol style="list-style-type: none"> 1. Īssavienojums vadā vai kontaktakšā. 2. Īssavienojums motorā vai vaļiņģ savienojums. 	<ol style="list-style-type: none"> 1. Pārbaudiet vadu un kontaktakšu, vai nav bojāta izolācija vai noslēgti vadi. 2. Pārbaudiet visus motora savienojumus, vai tie nav vaļiņģ vai nav īsslēgums, vai nodilusi izolācija. 3. Uzstādiet pareizus drošinātājus vai automātiskos izslēdzējus.
Motors pārkarst.	Motors pārslogots.	Samaziniet motora jaudu.
Motors apstājas (kas noved pie izsistiem drošinātājiem vai atslēgtas ķēdes)	<ol style="list-style-type: none"> 1. Īssavienojums motorā vai vaļiņģ savienojums. 2. Zema voltāža. 3. Nepareizi drošinātāji vai automātiskie izslēdzēji augstsprieguma līnijā. 4. Motors pārslogots. 	<ol style="list-style-type: none"> 1. Pārbaudiet visus motora savienojumus, vai tie nav vaļiņģ vai nav īsslēgums, vai nodilusi izolācija. 2. Novērsiet zemās voltāžas cēloņus. 3. Uzstādiet pareizus drošinātājus vai automātiskos izslēdzējus. 4. Samaziniet motora jaudu.
Darbarīks kļūst lēnāks, kad darbojās.	Griezuma dziļums ir pārāk liels.	Samaziniet slīpēšanas ātrumu un spēku.
Apstrādājamā virsma ir negluda.	<ol style="list-style-type: none"> 1. Pārliecinieties, ka slīpmašīna ir kārtīgi nostiprināta uz cietas virsmas. 2. Izmantojiet saturošu ierīci, lai saturētu apstrādājamo lietu. 3. Noasiniet slīpripu. 4. Izmantojiet mīkstāku slīpripu vai samaziniet jaudas padevi. 	
Rievas uz apstrādājamās virsmas.	<ol style="list-style-type: none"> 1. Netīra slīpripas virsma. 2. Apstrādājamā lieta nav turēta pietiekoši cieši. 	<ol style="list-style-type: none"> 1. Noasiniet slīpripu. 2. Izmantojiet saturošu ierīci, lai saturētu apstrādājamo lietu.
Deģoši punkti vai plaisas apstrādājamajā virsmā.	<ol style="list-style-type: none"> 1. Nepareizs slīpripas veids. 2. Nepareizs jaudas padeve daudzums. 3. Nepieciešama dzesēšana. 	<ol style="list-style-type: none"> 1. Pamēģiniet slīpripu, kas būtu maigāka vai rupjāka. 2. Samaziniet slīpēšanas ātrumu un spēku. 3. Pievienojiet izvēles dzesēšanas sistēmu vai dzesējiet manuāli.
Slīpripa ātri paliek neasa, no tās krīt nost rupjie graudiņi.	<ol style="list-style-type: none"> 1. Griezuma dziļums ir pārāk liels. 2. Slīpripa ir pārāk mīksta slīpējamajam materiālam. Izvēlieties rupjāku slīpripu. 3. Slīpripas diametrs ir pārāk mazs. 4. Slikti nolīdzināta slīpripa. 5. Bojāta slīpripa. 	<ol style="list-style-type: none"> 1. Samaziniet slīpēšanas ātrumu un spēku. 2. Slīpripa ir pārāk cieta slīpējamajam materiālam. Izvēlieties mīkstāku slīpripu. 3. Nomainiet slīpripu. 4. Nolīdziniet slīpripu. 5. Konsultējieties ar slīpripas ražotāju.
Slīpripa sprūst un apstrādājamajā materiālā ir deguma pēdas.	<ol style="list-style-type: none"> 1. Slīpripa ir pārāk cieta. 2. Jaudas padeve pārāk maza. 3. Slikti nolīdzināta slīpripa. 4. Nepieciešama dzesēšana. 	<ol style="list-style-type: none"> 1. Izvēlieties mīkstāku slīpripu. 2. Palieliniet slīpēšanas ātrumu un spēku. 3. Nolīdziniet slīpripu. 4. Pievienojiet izvēles dzesēšanas sistēmu vai dzesējiet manuāli.

Tikai Eiropas valstīm

Troksnis

Raksturīgie A-izsvartotie skaņas līmeņi ir:

Skaņas spiediena līmenis (L_{pA}): GB602: 78,1 dB (A),

GB602W: 78,1 dB (A), GB801: 78,8 dB (A)

Mainīgums (K) 3,0 dB (A)

Lietojiet ausu aizsargus.

Tikai Eiropas valstīm

EK atbilstības deklarācija

EK atbilstības deklarācija ir iekļauta šīs lietošanas pamācības A pielikumā.

GAMINIO TECHNINIAI DUOMENYS

Modelis	GB602	GB602W	GB801
Diskai:			
Skersmuo	150 mm (6 coliai)	150 mm (6 coliai) 150 mm (6 coliai)	205 mm (8 coliai)
Plotis	16 mm (5/8 colio)	6,4 mm (1/4 colio) 16 mm (5/8 colio)	19 mm (3/4 colio)
Skylė velenui	12,7 mm (1/2 colio)	12,7 mm (1/2 colio) 12,7 mm (1/2 colio)	15,88 mm (5/8 colio)
Sūkių skaičius be apkrovos (min ⁻¹)	2.980 (50Hz) 3.580 (60Hz)	2.980 (50Hz) 3.580 (60Hz)	2.980 (50Hz) 3.580 (60Hz)
Maitinimo galia	S1: 150W S2-30min: 250W	S1: 150W S2-30min: 250W	S1: 370W S2-30min: 550W
Bendras ilgis	375 mm	375 mm	395 mm
Svoris neto	9,4 kg	9,5 kg	20,5 kg

 leškote šio simbolio, norėdami atkreipti dėmesį į svarbias saugumo atsargos priemones. Tai reiškia - dėmesio!! Grėsmė jūsų saugumui.

Simboliai

Toliau yra nurodyti įrangai naudojami simboliai. Prieš naudodami įsitikinkite, kad suprantate jų reikšmę.



..... Tiktai ES valstybėms
Neišmeskite elektros įrangos į buitinius šiukšlynus!
Pagal ES direktyvą dėl naudotos elektros ir elektroninės įrangos ir jos įdiegimo pagal nacionalinius įstatymus, naudotą elektros įrangą būtina surinkti atskirai ir nugabenti antrinių žaliavų perdirbimui aplinkai nekenksmingu būdu.



..... Perskaitykite eksploatavimo vadovą.

SAUGAUS DARBO Taisyklės

Norėdami saugiai dirbti su šiuo elektriniu prietaisu, perskaitykite ir supraskite šį naudotojo vadovą ir visas prie prietaiso pritvirtintas etiketes. Saugumas yra bendro jausmo, buvimo budriu ir žinojimo, kaip veikia jūsų stalinės šlifavimo staklės, derinys.

PERSKAITYKITE VISAS INSTRUKCIJAS.

- SUSIŽINOKITE SU SAVO ELEKTRINIŲ PRIETAISU. Atidžiai perskaitykite naudotojo vadovą. Žinokite pritaikymą ir apribojimus, bei tam tikrus galimus su šiuo prietaisu susijusius pavojus.
- APSAUGA NUO ELEKTROS ŠOKO apsaugant kūną nuo kontakto su įžemintais paviršiais. Pavyzdžiui: vamzdžių, radiatorių, viryklių ir šaldytuvo gaubtų.
- APSAUGAS LAIKYKITE VIETOJE ir darbinėje tvarkoje. Niekada nedirbkite su įrankiu su bet kokia apsauga ar virš nuimtos apsaugos. Prieš kiekvieną naudojimą įsitikinkite, kad visos apsaugos tinkamai veikia.
- IŠIMKITE REGULIAVIMO VARŽTUS IR VERŽLIARAKČIUS išsugdykite įprotį tikrinti, ar raktai ir veržliarakčiai išimti iš įrankio, prieš jį įjungdami.

- DARBO VIETĄ LAIKYKITE ŠVARIĄ. Užgriozdintose darbo vietose ir darbaliuose kyla nelaimingi atsitikimai.
- VENKITE PAVOJINGOS APLINKOS. Elektrinių įrankių nenaudokite šalia benzino ar kitų degių skysčių, drėgnose ar šlapiose vietose ar po lietumi. Darbo vieta turi būti gerai pašviesta apšviesta.
- NESTATYKITE IR NELAIKYKITE ĮRANKIO SAULĖS ŠVIESOJE.
- VAIKUS IR LANKYTOJUS LAIKYKITE ATOKIAI. Visi lankytojai turėtų dėvėti apsauginius akinius ir būti saugiu atstumu nuo darbo vietos.
- SAVO DIRBTUVĘ ATSAUGOKITE NUO VAIKŲ spynomis, pagrindiniais jungikliais ar ištraukdami paleidimo raktą.
- PRIETAISO NEFORSUOKITE. Įrankis veikia geriau ir saugiau naudojant projekcinį greiči.
- NAUDOKITE TINKAMĄ ĮRANKĮ. Neforsuokite įrankio ar priedo darbui, kuriam skirtas, atlikti.

- **NAUDOKITE TINKAMĄ ILGINIMO LAIDĄ.** Patikrinkite, ar jūsų ilginimo laidas yra geros būklės. Naudodami ilginimo laidą įsitinkinkite, kad naudojate pakankamai sunkų praleisti srovei, kad gaminys veiktų. Nepakankamo dydžio laidas sukels įtampas sumažėjimą įtakodamas galios netekimą ir perkaitimą. Rekomenduojamas AWG 16 dydžio kabelis ilginimo laidui, 8 metrų ar mažesnio ilgio. Jei abejojate, naudokite didesnį dydį. Kuo mažesnis dydžio numeris, tuo sunkesnis laidas.
- **PERIODIŠKAI TIKRINKITE ILGINIMO LAIDUS** ir jei pažeisti - pakeiskite.
- Staiga nutrūkus elektros tiekimui arba suveikus šilumos saugikliui, **BŪTINAI TINKAMAI IŠJUNKITE JUNGIKLĮ.**
- **DĖVĖKITE TINKAMUS RŪBUS.** Nedėvėkite laisvų rūbų, kaklaraiščių. Arba papuošalų, kuriuos prietaiso judančios dalys gali įtraukti su sužaloti, dirbant lauke rekomenduojama dėvėti ne kietą apavą. Dėvėkite apsauginį plaukų apdangalą, kad prilaikytų ilgus plaukus.
- **VISUOMET DĖVĖKITE APSAUGINIUS AKINIUS SU ŠONINIAIS EKRAINAIS.** Kasdieniniai akiniai **NĖRA** apsauginiai akiniai.
- **SAUGOKITE SAVO PLAUČIUS.** Jei šlifavimo operacija yra dulkieta, dėvėkite veido arba dulkių kaukę.
- **SAUGOKITE SAVO KLAUSĄ.** Ilgai dirbdami dėvėkite klausos apsaugą.
- **NEGADINKITE LAIDO.** Niekada neneškite prietaiso laikydami už laido ir netraukite už jo išjungdami iš el. lizdo. Saugokite laidą nuo karščio, alyvos ir aštrių kraštų.
- **NEPERSITEMKITE.** Visada tvirtai remkitės kojomis ir išlaikykite lygsvarą.
- **KRUOPŠČIAI PRIŽIŪRĖKITE ĮRANKIUS.** Įrankiai turi būti aštrūs ir švarūs, kad veiktų geriausiai ir saugiausiai. Vadovaukitės tepimo ir priedų keitimo instrukcijomis.
- **NIEKUOMET NEPALIKITE BE PRIEŽIŪROS VEIKIANČIO PRIETAISO.** IŠJUNKITE MAITINIMĄ. Visus nenaudojamus prietaisus, prieš priežiūrą ar keičiant priedus, ratas ir t.t. atjunkite.
- **VENKITE NETYČINIO PALEIDIMO.**
- **NAUDOKITE REKOMENDUOJAMUS PRIEDUS.** Naudojant netinkamus priedus gali kilti sužalojimo pavojus.
- **NENAUDOKITE ratų su netinkamo dydžio skylėmis.** NENAUDOKITE rato tarpiklių ar ratą, kurie yra su defektais ar netinkami ir **NIEKADA** nelieskite šlifavimo rato ar kitų judančių dalių.
- **NIEKUOMET ANT PRIETAISO NESTOVĖKITE.** Galima rimtai susižaloti, jei prietaisas paverčiamas arba jei netyčia prisiliečiama prie rato.
- **VEIKIMO KRYPTIS.** Įsidėmėkite disko sukimosi kryptį; niekuomet nešlifukite tinkamai nenustatę darbinės atramos. **NIEKUOMET** nešlifukite daugiau nei vieno ruošinio vienu metu.

ĮSPĖJIMAS

Išjungus, diskas dar sukasi iš inercijos.

- **PATIKRINKITE, AR NĖRA SUGEDUSIŲ DALIŲ.** Prieš toliau naudodami įrankį, atidžiai apžiūrėkite sugadintą apsauginį įtaisą ar kitą dalį ir nustatykite, ar ji veiks tinkamai ir atliks savo funkciją. Tikrinkite judančių dalių išlygiavimą, ar jos suveržtos, ar nėra sulūžusių dalių, ar tinkamas montavimas ar kiti aspektai, svarbūs įrankio veikimui. Sugadintas apsaugas ar kitas dalis įgaliotas priežiūros centras turi tinkamai pataisyti ar pakeisti, kad būtų išvengta asmens sužalojimo.
- **PRIETAISĄ LAIKYKITE SAUSĄ ŠVARŲ IR NESUTEPTĄ TEPALAIS IR RIEBALAIS.** Valyti naudokite švarią šluostę. Prietaisui valyti niekuomet nenaudokite stabdžių skysčio, benzino, naftos produktų ar bet kokių tirpiklių.
- **PERIODIŠKAI TIKRINKITE MAITINIMO IR ILGINIMO LAIDUS** ir, jei pažeisti, tegul kvalifikuotas priežiūros technikas pataiso. Nuolat spėbėkite laido vietą ir laikykite atokiai nuo besisukančio rato.
- **NIEKUOMET NENAUDOKITE SPROGIOJE APLINKOJE.** Įprastos variklio kibirkštys ar šlifuojamo metalo kibirkštys gali uždegti garus.
- **NAUDOKITE LAUKO ILGINIMO LAIDĄ.** Naudokite tik su įžeminimo jungtimi laidus, kurie skirti naudoti lauke ir taip pažymėti.
- **NIEKUOMET** nesiekite ruošinio, gabalėlio ar ko nors kito, kas yra šalia disko šlifavimo tako.
- **VENKITE NEPATOGIOS DARBO IR RANKŲ PADĖTIES,** kai staiga nuslydus rankos gali patekti į diską. **VISUOMET** įsitinkinkite, ar esate geroje pusiausvyroje.
- **NIEKUOMET** nestovėkite ir nenukreipkite jokios savo kūno dalies vienoje eilėje su disko eiga.
- **NENAUDOKITE PRIETAISO JEI JUNGIKLIS NEĮSIJUNGIA IR NEIŠSIJUNGIA.** Sugedusius jungiklius turi pakeisti įgaliotas priežiūros centras.
- **VARIKLIO JUNGIKLIO NEĮJUNKITE IR NEIŠJUNKIRE GREITAI.** Tai gali atlaisvinti ratą ir gali kelti pavojų. Taip įvykus, atsitraukite ir leiskite ratui visiškai sustoti. Šlifukoįj atjunkite nuo maitinimo šaltinio ir tvirtai pritvirtinkite rato veržlę.

ĮSPĖJIMAS:

Prižiūrėdami naudokite tik identiškas atsargines dalis. Naudojant kitas dalis gali kilti pavojus arba sugadinti gaminį.

- **NAUDOKITE TIK** staliniu šlifukoįkliu aprūpintas **JUNGES.** JEIGU TRŪKSTA BET KURIOS ŠLIFUOKLIO DALIES ar jos sulūžo, sulinko, neveikia arba bet kuris elektrinis komponentas tinkamai neveikia, išjunkite maitinimo jungiklį, iš maitinimo šaltinio ištraukite aparato kištuką ir prieš atnaujinami operaciją pažeistas, trūkstamas ar sugedusias dalis pakeiskite.
- Prieš prijungdami prietaisą prie maitinimo šaltinio **ĮSITINKINKITE, KAD ŠLIFUOKLIS TVIRTAI PRITVIRTINTAS,** kaip nurodyta naudojimo instrukcijose.

- **NEPERSUKITE DISKO VERŽLĖS**, per stipriai prisukus operacijos metu diskas gali įtrūkti.
- **PATIKRINKITE, AR RATE** nėra matomų defektų. Prieš naudojimą patikrinkite, ar rate nėra įplyšimų ar įtrūkimų ir patikrinkite, ar veikia įprastai.
- **SUREGULIUOKITE atstumą** disko ir darbinės atramos, kad būtų išlaikytas 1,6 mm am mažesnis atstumas, nes naudojant sumažėja disko skersmuo. Atskrimo reikšmė, naudojama atskyrimui pažymėti, rekomenduojama gamintojo, tačiau neturėtų būti daugiau nei 3,2 mm.
- **Maksimalus leistinas disko nusidėvėjimas** prieš jį pakeičiant; skersmuo yra sumažėjęs 40 mm.
- **VISUOMET PADĖKITE RUOŠINIĮ PRIEŠAIS** ABRAZYVINĮ DISKĄ. Pradėdami šlifuoti. Didelis poveikis gali sulaužyti ratą. Pradėkite šlifuoti lengvu slėgiu, per didelis slėgis šaltam diskui gali sukelti disko įtrūkimą.
- **SUSIŽALOJIMO PAVOJUS NETYČIA PALEIDUS**. Nenaudokite vietoje, kur yra vaiku.
- **NIEKUOMET NEPALEISKITE ŠLIFUOKLIO**, kai ratas liečiasi prie ruošinio.
- **SAUGUS DARBAS**. Ruošinį visuomet tvirtai laikykite ant darbinės atramos.
- **STALINIO ŠLIFUOKLIO NENAUDOKITE**, jei nėra tarpinės veržlės ar spaustuko arba jei sulenktas velenas.
- **DAŽNAI** nuvalykite šlifavimo dulkes po šlifuoekliu.
- **NIEKUOMET NEDIRBKITE SU ŠIUO PRIETAISU** NARKOTIKŲ, ALKOHOLIO AR BET KOKIŲ VAISTŲ POVEIKYJE.
- **VISUOMET BŪKITE BUDRŪS**. Neleiskite, kad familiarus elgesys (dažnai naudojant šlifuoeklį) sukeltų pripratimą.
- **Nerūpestingas atirtūkimas** sekundei yra pakankamas, kad sukeltų sunkų sužalojimą.
- **BŪKITE BUDRŪS IR VYKDYKITE KONTROLE**. Stebėkite, ką darote ir naudokitės bendru jausmu. Nenaudokite prietaiso, kai esate pavargę. Nepersitempkite.
- **SAUGOKITE ŠIAS INSTRUKCIJAS**. Dažnai jas paskaitykite ir naudokite kitiems naudotojams instruktuoti. Jei šį prietaisą kam nors paskolinite, taip pat paskolinkite šias instrukcijas.

dulkių, kurios specialiai sukurtos mikroskopinėms dalelėms sulaukiyti.

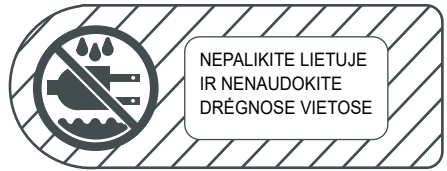

⚠️ ĮSPĖJIMAS:

Susidariusiose dėl maitinimo smėlio, pjovimo, šlifavimo, gręžimo ir kitų statybos veiksmų dulkės yra cheminių medžiagų, sukeliančių vėžį, apsigimimus ar kitokią reprodukcinę žalą. Keli tokių medžiagų pavyzdžiai:

- švinas ir švininiai dažai.
- kristalinis kvarcas iš plytų ir cemento bei kitų mūrijimo gaminių ir
- arsenas ir chromas iš chemiškai apdorotos medienos.

Kuo dažniau dirbate tokius darbus, tuo didesnis šių medžiagų keliamas pavojus. Norėdami sumažinti tokių cheminių medžiagų keliamus pavojus, dirbkite gerai vėdinamose patalpose ir naudokite patvirtintas apsaugines priemones, pvz., kaukes, saugančias nuo

Saugumo simbolių tikslas - atkreipti jūsų dėmesį į galimus pavojus. Turite atkreipti dėmesį ir suprasti saugumo simbolius ir paaiškinimus su jais. Saugumo įspėjimas pats savaime nepanaikina jokio pavojaus. Instrukcijos ar perspėjimai nepakeičia tinkamų nelaimės prevencijos priemonių.

SIMBOLIS

REIKŠMĖ



SAUGUMO PERSPĖJIMO SIMBOLIS:

Rodo pavojų, įspėjimą ar perspėjimą. Gali būti naudojamas kartu su kitais simboliais ar piktogramomis.



PAVOJUS:

Nesilaikant saugumo įspėjimo, galite susižeisti arba sužeisti kitus. Visuomet laikykitės saugumo atsargumo priemonių, kad sumažintumėte gaisro, elektros šoko ar asmens sužeidimo pavojų.



ĮSPĖJIMAS:

Nesilaikant saugumo įspėjimo, galite sugadinti turą, susižeisti arba sužeisti kitus. Visuomet laikykitės saugumo atsargumo priemonių, kad sumažintumėte gaisro, elektros šoko ar asmens sužeidimo pavojų.



PERSPĖJIMAS: Nesilaikant saugumo įspėjimo, galite sugadinti turą, susižeisti arba sužeisti kitus. Visuomet laikykitės saugumo atsargumo priemonių, kad sumažintumėte gaisro, elektros šoko ar asmens sužeidimo pavojų.

PASTABA:

Pateikia jums informaciją arba instrukcijas, svarbias veikimui ar įrangos priežiūrai.

ĮSPĖJIMAS:

Nemėginkite dirbti šiuo prietaisu kol atidžiai neperskaitėte ir visiškai nesupratote visų instrukcijų, saugumo taisyklių ir t.t., esančių šiame vadove. Nesilaikant, gali įtakoti nelaimingus atsitikimus, įskaitant gaisrą, elektros šoką ar rimtą sužalojimą. Šį naudotojo vadovą išsaugokite ir dažnai peržiūrėkite, kad toliau saugiai dirbtumėte ir instruktuojumėte kitus, kurie naudos šį prietaisą.



ĮSPĖJIMAS:

Šlifavimas gali įtakoti svetimkūnių įmetimą į akis, kas gali įtakoti sunkų akių sužalojimą. Prieš pradėdami dirbti prietaisu, visuomet užsidėkite apsauginius akinius su šoniniais skydeliais ir viso veido kaukę, kai reikia. Ant akinių ar standartinių apsauginių akinių su šoniniais skydeliais rekomenduojame naudoti plataus regos lauko saugumo kaukę.

IŠPAKAVIMAS

- Iš transportavimo dėžės atsargiai išimkite visas dalis.
- Stalines šlifavimo stakles iškelkite iš dėžės ir padėkite ant darbatalio.
- Pakavimo medžiagų neišmeskite, kol kruopščiai nepatikrinote aparato, nenustatėte trūkstamų dalių ir patenkinamai nedirbote su savo stalinėmis šlifavimo staklėmis.
- Patikrinkite visas dalis, kad įsitikintumėte, kad transportavimo metu niekas nesulūžo ar nebuvo pažeista.
- Jei visos dalys yra, pradėkite surinkti.
- Jei yra pažeistų dalių ar jų trūksta, nemėginkite prietaiso įjungti kol pažeisto ar trūkstamos dalys bus gautos ir tinkamai įdėtos.
- Susisiekite su artimiausiu parduotuvėju dėl pagalbos, jei trūksta dalių arba jos pažeistos.

ĮSPĖJIMAS:

Jei kokių nors dalių trūksta, nedirbkite su aparatu, kol trūkstamos dalys bus pakeistos. To neatlikus, galima susižeisti.

SAVYBĖS

SUSIPAŽINKITE SU SAVO STALINĖMIS ŠLIFAVIMO STAKLĖMIS.

Žr. 3 pav.

Prieš išmėgindami savo naują prietaisą, susipažinkite su veikimo savybėmis ir saugumo reikalavimais.

Prieš naudodami savo šlifavimo stakles atidžiai perskaitykite šį naudotojo vadovą.

MAITINIMO JUNGIKLIS

Lengvai prieinamas jungiklis yra patogus ir saugus.

VARIKLIS

Varomas tiksliai įdėtu elektros indukcijos varikliu, jūsų šlifuoklis turi pakankamai galios šlifavimo darbams atlikti.

ŠLIFAVIMO RATAS

Įdiegti rupus ir smulkus šlifavimo diskai, kad tikėtų daugumai reikmių.

PASTABA:

Kai kuriems diskams reikia koregavimo priedo disko paviršiui sureguliuoti.

APSAUGINIS AKIŲ EKRANAS IR KIBIRKŠČIŲ KREIPTUVAS

Apsauginiai ekranai ir kibirkščių kreiptuvai reguliuojami pagal opediskoriaus pageidavimą. Dirbant su šlifuokliu be šių priedų, galima sukelti sunkų sužeidimą. Nešlifuokite su

pakeltu apsauginiu ekranu; visuomet dėvėkite apsauginius akinius savo apsaugai.

DARBINĖ ATRAMA

Darbinė atrama yra atskirai reguliuojama, kad būtų kompensuotas disko susidėvėjimas. Prieš šlifuodami įsitikinkite, ar darbinė atrama tinkamai sureguliuota. Apskritai, šlifuojamas daiktas turi būti šiek tik aukščiau šlifavimo disko centro.

Sureguliuokite atstumą disko ir darbinės atramos, kad būtų išlaikytas 1,6 mm am mažesnis atstumas, nes naudojant sumažėja disko skersmuo.

Su pastoviai įdiegta darbine šviesa, kuri automatiškai apšviečia darbo dietą saugiam, tikslesniam šlifavimui ar galandimui.

AUŠINIMO SKYSČIO PADĖKLAS

Šlifuojant metaliniai daiktai greitai įkaista. Svarbu šlifuojamą daiktą judinti pirmyn ir atgal šlifavimo metu ir daiktą dažnai atvėsinti naudojant šlifuoklio aušinimo skysčio padėklą.

GB602/GB801 (3 pav.)

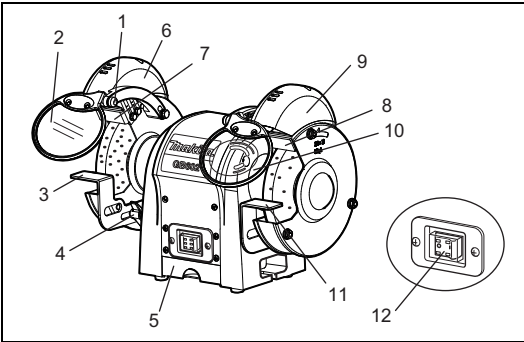

GB602W (4 pav.)

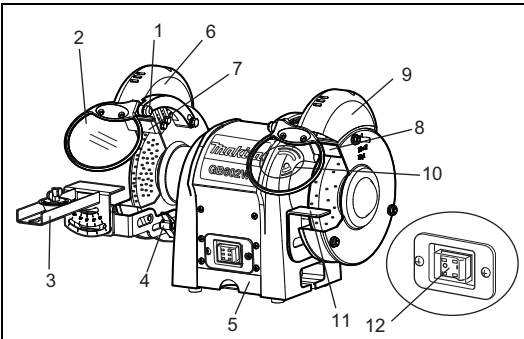

1. Reguliuojamas varžtas
2. Apsauginis akių ekranas
3. Darbinė atrama (kairioji)
4. Regulavimo rankenėlė
5. Aušinimo skysčio padėklas
6. Automatinis įjungimas (darbo šviesa)
7. Kibirkščių kreiptuvai (kairysis)
8. Kibirkščių kreiptuvai (dešinysis)
9. Lempos gaubtas
10. Apsauginis akių ekranas su didinamuoju stiklu
11. Darbinė atrama (dešinioji)
12. Maitinimo jungiklis

1. Reguliuojamas varžtas
2. Apsauginis akių ekranas
3. Šlifavimo disko galandymo rinkinys
4. Regulavimo rankenėlė
5. Aušinimo skysčio padėklas
6. Automatinis įjungimas (darbo šviesa)
7. Kibirkščių kreiptuvai (kairysis)
8. Kibirkščių kreiptuvai (dešinysis)
9. Lempos gaubtas
10. Apsauginis akių ekranas su didinamuoju stiklu
11. Darbinė atrama (dešinioji)
12. Maitinimo jungiklis

MONTAVIMAS

APSAUGINIŲ AKIŲ EKRANŲ MONTAVIMAS

Žr. 5-6 pav.

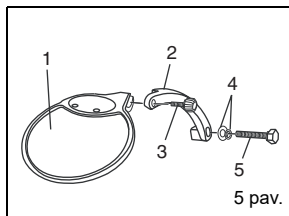

1. Apsauginis akių ekranas
2. Akių ekrano montavimo petys
3. Reguliuojamas varžtas
4. Tarpiklis
5. Šešiakampis varžtas

5 pav.

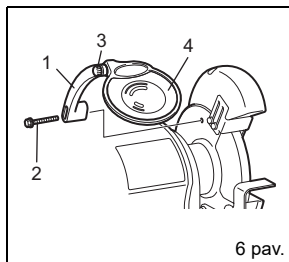

1. Akių ekrano montavimo petys
2. Šešiakampis varžtas
3. Reguliuojamas varžtas
4. Apsauginis akių ekranas

6 pav.

Pritvirtinkite kariojo ir dešiniojo akių ekrano petį prie rato apsaugų vidaus naudodami kronšteinus, šešiakampius varžtus (M6 30 mm) ir tarpiklius (6 mm).

Naudokitės paveikslu kaip nuoroda, kad nuspręstumėte, kuris akių ekrano petys tvirtinamas šlifavimo kairėje ir kuris - dešinėje.

Kai akių ekrano tvirtinimo petys yra pritvirtintas, ekrano kronšteiną užmaukite ant akių ekrano montavimo peties. Reguluojamą varžtą prisukite, palikdami pakankamai laisvą, kad apsauginį akių ekraną būtų galima lengvai pakelti ir nuleisti.

⚠ ĮSPĖJIMAS:

Kad išvengtumėte sužalojimų, niekuomet nedirbkite su stalinėmis šlifavimo staklėmis kol tinkamai neuždėti akių ekranai ir kibirkščių kreiptuvai.

DARBINĖ ATRAMA

GB602/GB801/GB602W

Žr. 7 pav.

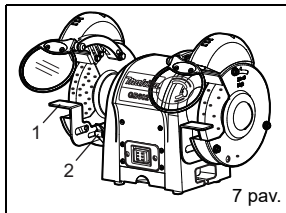

1. Darbinės atramos kronšteinas
2. Reguliavimo rankenėlė

7 pav.

Dviem šešiakampiais varžtais pritvirtinkite darbinę atramą prie darbinės atramos kronšteino.

Prieš prisukdami varžtus, nustatykite tarpą tarp šlifavimo rato ir darbinės atramos daugiausiai iki 1,6 mm.

Tvirtai prisukite.

Tik GB602W

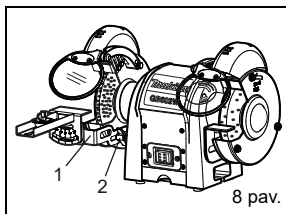

1. Darbinė atrama
2. Reguliavimo rankenėlė

8 pav.

Dviem šešiakampiais varžtais pritvirtinkite ašmenų darbinę atramą prie darbinės atramos kronšteino.

Prieš prisukdami varžtus, nustatykite tarpą tarp šlifavimo disko ir darbinės atramos daugiausiai iki 1,6 mm.

Tvirtai prisukite.

NAUDOJIMAS

PAGRINDINIS NAUDOJIMAS

⚠ ĮSPĖJIMAS:

Dirbdami su elektriniu prietaisu ar nupūsdami dulkes visuomet užsidėkite apsauginius akinius su šoniniais skydeliais. Jei aplinka dulkėta, dėvėkite dulkių kaukę.

Kad būtų veiksmingi ir veiktų kaip numatyta, jūsų įrankiai turi būti aštrūs. Atšipę įrankiai gali sukelti nelaimingus atsitikimus.

Staliniai šlifuokliai yra idealūs įrankiams, pvz., kaltams, obliavimo staklių ašmenims, žirkklėms ir t.t. galąsti bei rūdinti pašalinti.

⚠ ĮSPĖJIMAS:

Niekuomet negaląskite ir nešlifaukite nieko iš aliuminio.

Šlifuokliai greitai pašalina medžiagą, todėl slėgis yra svarbiausiais veiksmingam šlifavimui.

Tinkamas būdas įrankiui galąsti ir išvengti perkaitimo yra:

- Įrankį laikykite ant darbinės atramos tvirtai prie tinkamo disko.
- Šlifuojamą įrankį visuomet judinkite vienodu tempu.
- Įrankio niekuomet nespauskite prie šlifavimo disko.
- Įrankį vėsinkite naudodamiesi aušinimo skysčio padėklų arba vandens indu.
- Šlifavimo diskas turėtų sukurti „į“ galandamą įrankį.

PASTABA:

Per didelis slėgis gali įrankį sugadinti, perkaitinti variklį ir anksčiau laiko sudėvėti šlifavimo diską.

▲ ĮSPĖJIMAS:

Per didelis slėgis šaltam ratui sukelia diską įtrūkimus.

Tik GB602W

Kaip uždėti pjovimo disko galandijimo rinkinį

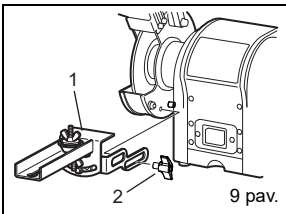

1. Pjovimo disko galandijimo rinkinys
2. Reguliavimo rankenėlė

■ Surinkite ir uždėkite pjovimo disko galandimo rinkinį kaip parodyta 9 pav.

Prieš naudojimą įsitikinkite, ar jis tvirtai prisuktas.

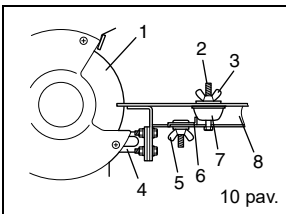

1. Šlifavimo diskas
2. Varžtas
3. Sparnuotoji veržlė A
4. Įrankio atramos laikiklis
5. Sparnuotoji veržlė B
6. Stabdiklis
7. Laikiklis B
8. Įrankio atrama

Šlifavimo diską uždėkite tarp A ir B laikiklių.

Tada sparnuotoją veržlę prisukite įrenginį ant varžto.

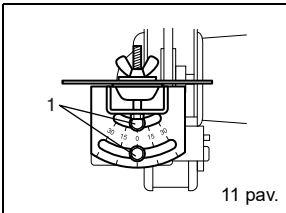

1. Šešiakampis varžtas

Kampą galima reguliuoti atleidžiant šešiakampius varžtus ant nuožulnios skalės plokštelės. Nustačius kampą, tvirtai prisukite šešiakampius varžtus.

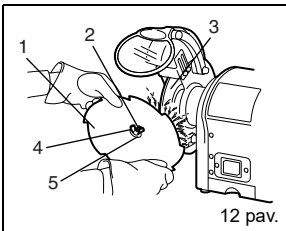

1. Pjovimo diskas
2. Varžtas
3. Šlifavimo ratas
4. Sparnuotoji veržlė A
5. Laikiklis A

Atlaisvinkite sparnuotąją veržlę B ir pastumkite B laikiklį taip, kad „stemplė“ tarba tarpas tarp pjovimo disko danties susilietų su rato kraštu. Pastumkite

stabdiklį taip, kad ji susilietų su B laikikliu ir tvirtai suveržkite su sparnuotąja veržle B.

▲ ĮSPĖJIMAS:

Prieš atlikdami bet kokius montavimus ar reguliavimus visuomet atjunkite stalinį šlifukoklį nuo maitinimo šaltinio.

To neatlikus, galima įtakoti netyčinį paleidimą, kas gali sukelti sunkų sužeidimą.

DISKO UŽDĖJIMAS

Žr. 13 pav.

Ji reikia pakeisti šlifavimo diską, įsitikinkite, kad įsigijote su saugiu nominaliu greičiu, bent jau tokio greičio kaip pažymėta šlifuko klio duomenų lentelėje „nėra apkrovimo greičio“ ir kuris pažymėtas, kad atitinka SAA.

Norėdami pakeisti šlifavimo diską, atsukite varžtus ir nuimkite disko gaubtą.

Rato veržles atsukite laikrodžio rodyklės kryptimi kairėje ir prieš laikrodžio rodyklę dešinėje. Nuimkite išorinę tarpiklę ir šlifavimo diską. Norėdami uždėti naują diską, atlikti veiksmus atvirkščia tvarka.

Įsitikinkite, kad šlifavimo diskas ir išorinis tarpiklis tinkamai užmauti ant ašies.

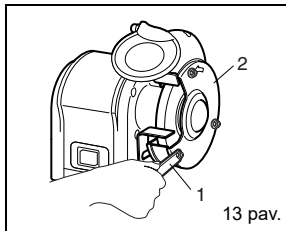

1. Veržliaraktis
2. Disko dangtis

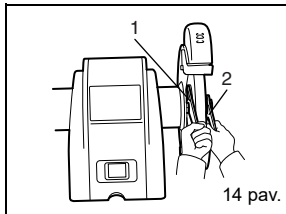

1. 13 nr. veržliaraktis
2. 19 nr. veržliaraktis

Tik GB801

1. 17 nr. veržliaraktis
2. 24 nr. veržliaraktis

PRIEŽIŪRA

⚠️ ĮSPĖJIMAS:

Prižiūrėdami naudokite tik originalias atsargines dalis. Naudojant kitas dalis gali kilti pavojus arba sugadinti gaminį.

BENDROSIOS PRIEMONĖS

Darbo vietą laikykite švaria. Dažnai nuvalykite dulkes nuo darbinių dalių ir po šlifuko liu.

Įsitikinkite, kad stalinės šlifavimo staklės veikia tinkamai. Patikrinkite, ar varžtai, veržlės ir sklendės tvirtai užsukti.

ILGINIMO LAIDAS

Naudojant bet kokį ilginimo laidą šiek tiek sumažėja galia. Siekiant, kad nuostoliai būtų minimalūs ir siekiant užkirsti kelią prietaiso perkaitimui, naudokite pakankamai sunkų ilginimo kabelį, kad praeitų tinkamo stiprumo srovė, kad prietaisas veiktų.

Rekomenduojamas AWG 16 dydžio kabelis ilginimo laidui, 8 metrų ar mažesnio ilgio. Dirbdami lauke naudokite lauko sąlygoms tinkamą ilginimo kabelį. Laido kištukai turi būti pažymėti WA.

⚠️ ĮSPĖJIMAS:

Prieš kiekvieną naudojimą patikrinkite ilginimo kabelius. Jei pažeisti - pakeiskite. Niekuomet nenaudokite prietaiso su pažeistu laidu, nes palietus pažeistą vietą galima sukelti elektros šoką ir sunkiai susižaloti.

DARBINĖS ŠVIESOS LEMPOS PAKEITIMAS

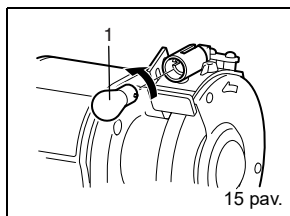

1. Lempa

Kai lempa nusidėvi ir daugiau neveikia, atsukite lempos dangtį laikančius varžtus, tada švelniai nuimkite lempą nuo laikiklio paspausdami ir pasukdami prieš laikrodžio rodyklę. Susiekite su platintoju, kad pakistų dalį. Norėdami pakeisti, švelniai paspauskite lempą į lizdą ir pasukite laikrodžio rodyklės kryptimi, tada prisukite dangtį atvirkščia tvarka.

DISKO TVARKYMO PRIETAISAS (priedas)

Diskas koreguojamas siekiant atnaujinti aštrumą arba disko paviršiui sureguliuoti.

Stalinio šlifuko liu darbinę atramą nustatykit atlenkite nedideliu kampu ir atremkite disko koregavimo įrankį į jį. Nelieskite šlifavimo disko kol neįjungėte variklio ir diskas nepradėjo sukis visu greičiu. Švelniai pripauskite tvarkymo įrankį prie besisukančio disko kol sukibs ir tada švelniai slinkite nuo šono per diską. Nedidelis sukibimas ir daug judesių yra geriau nei vienas stiprus prispaudimas ir vienas judesys. dirbkite atidžiai, pagalbinį įrankį tvirtai laikykite prispaudę prie darbinės atramos. Šlifavimo disko nespaukit su didele jėga. Dirbkite lėtai kol įsisavinsite metodą.

GEDIMŲ ŠALINIMAS

Šiame skyriuje pateiktos dažniausios darbo metu sutinkamos problemos ir nurodytą, ką tada daryti. Nieko nereguluokite kol aparatas neišjungtas ir judančios dalys visiškai nesustojo.

POŽYMIS	TIKĖTINA PRIEŽASTIS	IŠTAISYMAS
Nepasileidžia variklis.	<ol style="list-style-type: none"> Žema įtampa. Netvarkinga variklio elektros grandinė, atsilaisvinusios jungtys. 	<ol style="list-style-type: none"> Patikrinkite, ar tinkle tinkama įtampa. Patikrinkite visas laidų jungtis variklyje ar neatsipalaidavę ir ar nėra atvirų jungčių.
Variklis nepasileidžia; saugikliai ar srovės pertraukikliai neperdege	<ol style="list-style-type: none"> Trumpasis jungimas laide ar kištuke. Trumpasis jungimas variklyje ar atsilaisvinę jungtys. 	<ol style="list-style-type: none"> Patikrinkite, laido kištuką ar nepažeista izoliacija ar nesutrumpėję vielos. Patikrinkite visas laidų jungtis variklyje ar neatsipalaidavę, ar nėra trumpų jungimų ar nesusedėjęsi izoliacija. Įdėkite tinkamus saugiklius ar srovės pertraukiklius.
Variklis perkaito.	Variklis perkrautas.	Sumažinkite variklio apkrovą.
Variklis užgeso (sukeldamas saugiklių sudegimą ir nutraukdamas srovę).	<ol style="list-style-type: none"> Trumpasis jungimas variklyje ar atsilaisvinę jungtys. Žema įtampa. Tinkle netinkami saugikliai ar srovės pertraukikliai. Variklis perkrautas. 	<ol style="list-style-type: none"> Patikrinkite laidų jungtis variklyje ar neatsipalaidavę, ar nėra trumpų jungimų ar nesusedėjęsi izoliacija. Padidinkite įtampą. Įdėkite tinkamus saugiklius ar srovės pertraukiklius. Sumažinkite variklio apkrovą.
Prietaisas sulėtėja dirbant.	Per didelis šlifavimo gylis.	Sumažinkite ruošinio judėjimo į diską greitį.
Ruošinio paviršius banguotas.	<ol style="list-style-type: none"> Įsitikinkite, ar aparatas tvirtai pritvirtintas ant kieto paviršiaus. Naudokitės laikikliais, kad ruošinys būtų tvirtai laikomas. Sutvarkykite šlifavimo diską. Naudokite minkštesnį diską arba sumažinkite apsisukimus. 	
Ruošinio paviršiuje - linijos.	<ol style="list-style-type: none"> Nešvarus disko paviršius. Ruošinys nebuvo laikomas tvirtai. 	<ol style="list-style-type: none"> Pakoreguokite šlifavimo diską. Naudokitės laikikliais, kad ruošinys būtų tvirtai laikomas.
Prideginti taškai ar įtrūkimai ruošinyje.	<ol style="list-style-type: none"> Netinkama šlifavimo disko rūšis. Netinkamas apsisukimų greitis. Reikia aušinimo skysčio. 	<ol style="list-style-type: none"> Pamėginkite naudoti minkštesnio tipo ar šiurkštesnės struktūros diską. Sumažinkite ruošinio judėjimo į diską greitį. Pritaikykite papildomą vėsinimo sistemą ar aušinimo skystį tepkite ranka.
Diskas greitai atšimpa, nukrenta nuodegos.	<ol style="list-style-type: none"> Per didelis šlifavimo gylis. Diskas per minkštas naudojami medžiagai. Pasirinkite kietesnį sukibimą. Per mažas disko skersmuo. Prastai sutvarkytas diskas. Disko sukibimas su defektais. 	<ol style="list-style-type: none"> Sumažinkite ruošinio judėjimo į diską greitį. Diskas per kietas naudojami medžiagai. Pasirinkite minkštesnį sukibimą. Pakeiskite diską. Pakoreguokite diską. PASitarkite su šlifavimo disko gamintoju.
Disko teršalai ir ruošinys palieka nudegimo žymes.	<ol style="list-style-type: none"> Diskas per kietas. Per lėtas apsisukimų greitis. Prastai sutvarkytas diskas. Reikia aušinimo skysčio. 	<ol style="list-style-type: none"> Pasirinkite minkštesnį sukibimą. Sumažinkite ruošinio judėjimo į diską greitį. Pakoreguokite diską. Pritaikykite papildomą vėsinimo sistemą ar aušinimo skystį tepkite ranka.

Tik Europos šalims

Triukšmas

Paprastai A svorinis triukšmo lygis yra:

Garso slėgio lygis (L_{pA}): GB602: 78,1 dB (A),

GB602W: 78,1 dB (A), GB801: 78,8 dB (A)

Neapibrėžtis (K) 3,0 dB (A)

Naudokite ausų apsaugos priemones.

Tik Europos šalims

EB atitikties deklaracija

EB atitikties deklaracija pateikta šios naudojimo instrukcijos A priede.

SEADME TEHNILISED ANDMED

Mudel	GB602	GB602W	GB801
Kettad:			
Läbimõõt	6 tolli (150 mm)	6 tolli (150 mm) 6 tolli (150 mm)	8 tolli (205 mm)
Laius	5/8 tolli (16 mm)	1/4 tolli (6,4 mm) 5/8 tolli (16 mm)	3/4 tolli (19 mm)
Paigaldusava	1/2 tolli (12,7 mm)	1/2 tolli (12,7 mm) 1/2 tolli (12,7 mm)	5/8 tolli (15,88 mm)
Koormuseta kiirus (p/min ⁻¹)	2.980 (50Hz) 3.580 (60Hz)	2.980 (50Hz) 3.580 (60Hz)	2.980 (50Hz) 3.580 (60Hz)
Tarbimisvõimsus	S1: 150W S2-30min: 250W	S1: 150W S2-30min: 250W	S1: 370W S2-30min: 550W
Täispikkus	375 mm	375 mm	395 mm
Netokaal	9,4 kg	9,5 kg	20,5 kg



..... See sümbol juhib tähelepanu olulistele turvameetetele.
See on tähtis! Kõne all on teie ohutus.

Sümbolid

Järgnevalt kirjeldatakse seadmetel kasutatavaid tingimärke. Veenduge enne seadme kasutamist, et olete nende tähendusest aru saanud.



..... Lugege kasutusjuhendit.



..... Üksnes ELI liikmesriikidele
Ärge käidelda kasutuskõlbmatuks muutunud elektriseadmeid koos olmejäätmetega!
Vastavalt Euroopa Parlamendi ja Nõukogu direktiivile elektri- ja elektroonikaseadmete jäätmete kohta ning direktiivi nõuete kohaldamisele liikmesriikides tuleb kasutuskõlbmatuks muutunud elektriseadmed koguda eraldi ja keskkonnasäästlikult korduskasutada või ringlusse võtta.

TÖÖOHUTUSJUHISED

Selle seadme ohutu töötamise tagamiseks tuleb käesolev kasutusjuhend ja seadmele kinnitatud piktogramm hoolikalt läbi lugeda ja nende sisust aru saada. Ohutus on terve mõistuse, jätkuva valvuse ja lauakäia tundmise kombinatsioon.

LUGEGE KÕIK JUHENDID LÄBI.

- **TUNDKE OMA SEADET.** Lugege käesolev kasutusjuhend hoolikalt läbi. Tutvuge kasutusala, piirangute ja seadmele omaste võimalike ohtudega.
- **VÄLTIGE ELEKTRILÖÖKI.** Vältige keha kokkupuudet maandatud pindadega (näiteks torud, radiaatorid, pliidid, külmikud).
- **HOIDKE KETTAKAITSE OMA KOHAL** ja töökorras. Ärge kunagi töötage seadmega, mille kettakaitse või kate on eemaldatud. Enne igat kasutuskorda veenduge, et kõik kaitsed on korrektselt paigaldatud.
- **EEMALDAGE REGULEERIMIS- JA MUTRIVÕTMED.** Muutke endale harjumuseks kontrollida enne seadme sisselülitamist, kas mutri- ja reguleerimisvõtmel on seadmest eemaldatud.

- **HOIDKE TÖÖKOHT PUHTANA.** Korratud töökohad ja -lauad võivad põhjustada õnnetusjuhtumeid.
- **VÄLTIGE OHTLIKKE KESKKONDI.** Ärge kasutage seadmeid bensiini või muude kergestisüttivate vedelike läheduses, niisketes või märgades kohtades. Ärge jätke seadmeid vihma kätte. Hoidke töökoht hästi valgustatuna.
- **VÄLTIGE SEADME PAIGALDAMISEL VÕI HOIUSTAMISEL SELLE JÄÄMIST PÄIKESEVALGUSE KÄTTE.**
- **HOIDKE LAPSED JA KÕRVALISED ISIKUD EEMAL.** Kõik külastajad peavad kandma kaitseprille ja viibima ohutul kaugusel tööalast.
- **MUUTKE TÖÖKOHT LAPSELE OHUTUKS** kasutades tabalukke, pealüliteid või eemaldades käivitussvõtmeid.
- **ÄRGE KOORMAKE SEADET ÜLE.** See töötab paremini ja ohutumalt võimsusel, mis on tööks ette nähtud.
- **KASUTAGE ÕIGET TÖÖRIISTA.** Ärge sundige tööriista või tarvikut tegema tööd, mille jaoks pole see ette nähtud.

- **KASUTAGE ÕIGET PIKENDUSJUHET.** Veenduge, et pikendusjuhe oleks heas seisukorras. Pikendusjuhtme kasutamisel olge kindel, et juhe on piisava ristlõikega juhtimaks seadme poolt tarbitava voolu. Väikese ristlõikega juhe võib põhjustada pingelangust, mille tulemusena on võimsuse langemine ja ülekuumenemine. Juhet ristlõikega (AWG mõõt) vähemalt 16 soovitataks siis, kui pikendusjuhtme pikkus on 8 meetrit või vähem. Kahtluse korral kasutage suurusel järgmist mõõtu. Mida väiksem on suurusnumber, seda suurem on juhtme ristlõige.
- **KONTROLLIGE PERIOODILISELT PIKENDUSJUHTMEID** ning asendage need kahjustuste korral.
- Ootamatu elektrikatkestuse või temperatuurikaitse ajal **LÜLITAGE LÜLITI KINDLASTI VÄLJA.**
- **RIIETUGE ÕIGESTI.** Ärge kandke avaraid rõivaid, lipse või ehteid, mis võivad takerduda seadme liikuvatesse osadesse ja põhjustada traumasid. Välisöödel on soovitatav mittelibisevad jalatsid. Pikkade juustega tuleb kanda kaitsvat peakatet.
- **KANDKE ALATI KÜLJEKLAPPIDEGA KAITSEPRILLE.** Tavalised prillid EI OLE kaitseprillid.
- **KASUTAGE HINGAMISKAITSET.** Kasutage näo- või tolmumaski, kui lõiketöö tekitab tolmu.
- **KASUTAGE KUULMISKAITSEID.** Pikemal töötamisel kandke kuulmiskaitseid.
- **KÄSITSEGE JUHET ÕIGESTI.** Ärge kandke seadet juhtimest hoides ega tõmmake juhet järsult pistikust lahti ühendamiseks. Hoidke juhet kuumuse, õli ja teravate servade eest.
- **ÄRGE KOMISTAGE.** hoidge jalad kindlalt maas ning säilitage tasakaalu.
- **HOOLDAGE TÖÖRIISTU HOOLIKALT.** Parema ja ohutuma töö tagamiseks hoidke tööriistad teravad ja puhtad. Järgige määrde- ja tarvikute vahetamise juhiseid.
- **MITTE JÄTTA TÖÖTAVAT SEADET JÄRELVALVETA.** LÜLITAGE VOOL VÄLJA. Seadme mittekasutamisel, enne hooldamist ning manuste, ketaste jne vahetamist ühendage seade vooluvõrgust lahti.
- **VÄLTIGE JUHUSLIKKU KÄIVITAMIST.**
- **KASUTAGE SOOVITATUD TARVIKUID.** Sobimatute tarvikute kasutamine võib põhjustada kahjustusi.
- **ÄRGE KASUTAGE kettaid,** millede ava läbimõõt on vale. **ÄRGE KUNAGI kasutage** vigaseid või mittesobivaid kettaseibe või ketast. **ÄRGE KUNAGI** puudutage teritusketast või muid liikuvaid osi.
- **ÄRGE KUNAGI ASTUGE SEADME PEALE.** Kui seade kaldub või kui ketast tahtmatult puudutatakse, võivad kaasnedä tõsised vigastused.
- **ETTEANDESUUND.** Teadke ketta pöörlemissuunda. Ärge kunagi teritage ilma, et kinnitusrakis ei ole korralikult paigaldatud. **ÄRGE KUNAGI** teritage rohkem kui ühte tööriista samaaegselt.
- **KONTROLLIGE KAHJUSTATUD OSI.** Enne seadme edasist kasutamist tuleb kahjustatud kaitset või muud osa hoolikalt kontrollida, et määrata kindlaks, kas see töötab korrektselt ja teostab ettenähtud funktsiooni. Kontrollige liikuvate osade reguleeritust, nende liigendust, katkiste osade esinemist, kokkupanekut ning muid tingimusi, mis võivad tööd mõjutada. Kaitse või muu osa, mis on kahjustatud, tuleb traumade vältimiseks korrektselt parandada või vahetada volitatud teeninduskeskuses.
- **HOIDKE SEADE KUIV, PUHAS NING VABA ÕLIST JA MÄÄRDEST.** Kasutage alati puhast kangast seadme puhastamiseks. Ärge kunagi kasutage pidurivedelikku, bensiini, naftasaadusi või lahusteid seadme puhastamiseks.
- **KONTROLLIGE REGULAARSELT TOITEJUHET JA PIKENDUSJUHTMEID;** vigastuste leidmisel laske need kõrvaldada volitatud teenindusettevõttes. Teadke alati juhtme asukohta ja hoidke see pöörlevast kettast eemal.
- **ÄRGE KASUTAGE SEADET PLAHVATUSOHTLIKUS KESKKONNAS.** Mootori harilik sädelemine või metallosa teritamisel tekkivad sädemed võivad süüdata aurasid.
- **VÄLJAS TÖÖTAMISEL KASUTAGE PIKENDUSJUHTMEID.** Kasutage ainult sobiva maandusühendusega varustatud juhet, mis on ette nähtud välitingimuste jaoks ja omab vastavat märgistust.
- **ÄRGE KUNAGI** puudutage pöörleva teritusketta kõrval olevaid detaile, jäätmeid või muid esemeid.
- **VÄLTIGE KOHMAKAID TOIMINGUID JA KÄTE ASENDEID,** et Teie käsi ootamatu libisemise tõttu kettaga kokku ei puutuks. **ALATI** kontrollige, et Teil oleks hea tasakaal.
- **ÄRGE KUNAGI** seiske või hoidke oma kehaosi ühel joonel pöörleva kettaga.
- **ÄRGE KASUTAGE SEADET, KUI LÜLITI EI LÜLITU SISSE JA VÄLJA.** Laske rikkis lülitid vahetada volitatud teeninduskeskuses.
- **ÄRGE LÜLITAGE MOOTORILÜLITIT SISSE JA VÄLJA KIIRESTI.** See võib lõvendada ketta kinnitust ja tekitada ohu. Kui see on juhtunud, seiske eemal ja laske kettal täielikult peatuda. Ühendage lauakäi vooluvõrgust lahti ja pingutage kettamutter kindlalt uuesti.

HOIATUS:

Ketas pöörleb inertsil mõjul pärast väljalülitamist.

HOIATUS:

Hooldamisel kasutage ainult identseid vahetusosi. Muu osa kasutamine võib tekitada ohu või põhjustada toote kahjustusi.

- **KASUTAGE AINULT NEID ÄÄRIKUID,** mis on tarnitud koos lauakäiaga. **KUI MÕNI LAUAKÄIA OSA PUUDUB,** puruneb, paindub või kahjustub muul viisil või kui mõni elektroos ei tööta korralikult, lülitage toitelüliti välja, ühendage seadme pistik toiteallikast lahti ja asendage kahjustunud, puuduv või purunenud osa enne töö jätkamist.

- Enne seadme ühendamist vooluvõrku VEENDUGE, ET LAUAKÄI ON KINDLALT PAIGALDATUD kasutusjuhendis kirjeldatud viisil.
- ÄRGE PINGUTAGE KETTAMUTRIT LIIGSELT. Liiga tugev pingutus põhjustab ketta purunemise töötamisel.
- KONTROLLIGE TERITUSKETTA visuaalsete defektide puudumist. Enne töö alustamist kontrollige, et ketas poleks pragunenud või mõranenud ja et see töötaks korralikult.
- REGULEERIGE ketta ja kinnitusrakise vahekaugus nii, et see oleks 1,6 mm või väiksem, sest ketta läbimõõt väheneb kasutamisel. Märgistamisel kasutatud vahekaugus peab olema võrdne tootja poolt soovitatud vahekaugusega, kuid mitte rohkem kui 3,2 mm.
- Ketta lubatud maksimaalne kulumine enne väljavahetamist: läbimõõdu vähenemine on 40 mm.
- ÄRGE SURUGE TÖÖDELDAVAT TOODET VASTU ABRASIIVKETAST LIIGA TUGEVASTI teritamise alustamisel. Liiga tugev jõud võib kahjustada kettast. Alustades teritust, avaldage kergest survet. Liiga tugev surve külmale kettale võib kahjustada kettast.
- TRAUMAOHT JUHUSLIKU KÄIVITUSE TÖTTU. Ärge kasutage seadet kohal, kus see on lastele kättesaadav.
- ÄRGE KUNAGI KÄIVITAGE LAUAKÄII, kui töödeldav toode puudutab kettast.
- OHUTU TÖÖ. Hoidke töödeldavat eset alati kindlalt vastu kinnitusrakist.
- ÄRGE KASUTAGE LAUAKÄII, kui äärik- või kinnitusmutter puudub või kui spindel on kõver.
- Puhastage tolmu lauakäia alt SAGELI.
- ÄRGE KASUTAGE SEADET, KUI OLETE TARVITANUD NARKOOTILISE TOIMEGA AINEID, ALKOHOLI VÕI RAVIMEID.
- OLGE ALATI ETTEVAATLIK. Lauakäia hea tundmine ja sagedane kasutamine ei ole põhjus enesega rahuloluks.
- Hetkeline hoolimatus on piisav, et tekitada tõsine vigastus.
- OLGE ETTEVAATLIK JA TEOSTAGE KONTROLLI. Jälgige, mida teete ning kasutage tervet mõistust. Ärge kasutage seadet, kui olete väsinud. Ärge rutake.
- SÄILITAGE KÄESOLEV JUHEND. Kasutage sageli seda abiks ja teiste kasutajate juhendamiseks. Kui annate seadme teisele isikule üle, siis andke talle ka juhend.

⚠ HOIATUS:

Lihvimisel, saagimisel, teritamisel, puurimisel ja muudest ehitustoimingutest tekkinud tolm sisaldab kemikaale, mis tekitavad vähki, sünnidefekte või muid sigimisega seotud häireid. Nendeks kemikaalideks on näiteks:





- plii pliipõhistest värvidest,
- ränikristallid tellistest, tsemendist ja muudest müürimaterjalidest, ja
- arseen ja kroom keemiliselt töödeldud saematerjalist.

Olenevalt silest, kui sageli te seda tüüpi tööga kokku puutute, varieerub ka riski suurus haigestuda eespool nimetatud haigustesse, mida nende ainete mõju all

viibimine võib põhjustada. Nimetatud kemikaalide mõju vähendamiseks: töötage hästi ventileeritavas piirkonnas ja kasutage heakskiidetud kaitsevahendeid, nagu näiteks spetsiaalselt mikroosakeste filtreerimiseks mõeldud tolmumask.



Ohutussümbolid on toodud juhendis, et juhtida tähelepanu võimalikele ohtudele. Ohutussümbolid ja nende seletus on Teie hoolikat tähelepanu ja arusaamist väärt. Hoiatus kui niisugune ei kõrvalda ohtu. Juhend või selles toodud hoiatus ei asenda ohutusmeetmeid.

SÜMBOL	TÄHENDUS
	ALARMI SÜMBOL: Tähendab ohtu, hoiatust või ettevaatust. Sümbolit võidakse kasutada koos teiste sümbolite või piktogrammidega.
	OHT: Hoiatuse eiramine põhjustab tõsise trauma Teile ja teistele. Järgige alati ohutusjuhiseid vähendamaks tulekahju, elektrilöögi ja trauma ohtu.
	HOIATUS: Hoiatuse eiramine võib tekitada kahju varale või põhjustada trauma Teile või teistele. Järgige alati ohutusjuhiseid vähendamaks tulekahju, elektrilöögi ja trauma ohtu.
	ETTEVAATUST: Hoiatuse eiramine võib tekitada kahju varale või põhjustada trauma Teile või teistele. Järgige alati ohutusjuhiseid vähendamaks tulekahju, elektrilöögi ja trauma ohtu.
MÄRKUS:	See viitab infole või juhiste, mis on tähtsad seadmete töötamiseks või hooldamiseks.

HOIATUS:

Ärge kasutage seadet enne kui olete kõik käesolevas juhendis sisalduvad juhtnõuad, ohutusjuhised jne läbi lugenud ja nende sisust täielikult aru saanud. Selle eiramine võib tekitada õnnetusjuhtumi, tulekahju, elektrilöögi või tõsise trauma. Säilitage käesolev kasutajajuhend ja kasutage seda sageli jätkamaks ohutut tööd ja juhendamaks teisi isikuid, kes võivad kasutada seadet.



HOIATUS:

Teritamisel võivad võõrkehad sattuda silmadesse ja põhjustada tõsise silmakahjustuse. Enne seade käivitamist pange alati kaitseprillid, küljeklappidega kaitseprillid või vajaduse korral näokaitsemask ette. Soovitame kasutada kaitsemaski Wide Vision Safety Mask, mida kantakse koos tavaliste prillidega, või standardseid küljeklappidega kaitseprille.

LAHTIPAKKIMINE

- Võtke kõik osad ettevaatlikult transpordipakendist välja.
- Võtke lauakäi pappkastist välja ja asetage see tööpinnale.
- Säilitage pakendimaterjal seni, kuni olete seadme hoolikalt üle vaadanud, kõik kinnitamata osad leidnud ja lauakäiaga probleemideta töötanud.
- Kontrollige kõiki osi veendumaks, et need ei ole kahjustunud või vigastunud transportimise ajal.
- Kui kõik osad on olemas, alustage kokkupanekut.
- Kui mõni osa on kahjustunud või puudub, ärge lülitage seadet vooluvõrku või sisse, kuni kahjustunud või puuduv osa on kohale toimetatud ja korrektselt paigaldatud.
- Võtke ühendust lähima edasimüüjaga, kes aitab soetada puuduva või korrasoleva osa.

HOIATUS:

Kui mõni osa puudub, ärge kasutage seadet, kuni puuduv osa on paigaldatud. Selle eiramine võib põhjustada tõsiseid kahjustusi.

KOOSTISOSAD

TUNDKE OMA LAUKÄIA.

Vt joonis 3.

Enne uue seadme kasutamist tutvuge seadme kõikide funktsioonide ja ohutusnõuetega.

Enne laukäia kasutamist lugege käesolevat kasutajajuhend hoolikalt läbi.

TOITELÜLITI

Lihtsa juurdepääsuga sisse/välja lüüti on mugav ja turvaline.

MOOTOR

Pretsiisse induktsioonmootoriga varustatud laukäi omab piisavat võimsust tööriistade teritamiseks.

TERITUSKETAS

Seade on varustatud jämeda ja peene teritusketastega, mis sobivad enamikule töödest.

MÄRKUS:

Uued kettad vajavad mõnikord rihtimist kettapinna sobitamiseks.

KAITSEKATE JA SÄDEMEPÜÜDJAJ

Kaitsekatteid ja sädemepüüdjaid on võimalik reguleerida kasutajale mugavateks. Laukäia kasutamine ilma nende kaitsevahenditeta võib põhjustada tõsise trauma.

Ärge teritage ilma kaitsekatteta. Kandke alati kaitseprille isiklikuks kaitseks.

KINNITUSRAKIS

Kinnitusrakiseid saab sõltumatult reguleerida ketta kulumise kompenseerimiseks. Enne teritamist veenduge, et kinnitusrakised on õigesti reguleeritud. Üldiselt paikneb teritatav ese teritusketta keskpunkti veidi kõrgemal.

Reguleerige ketta ja kinnitusrakise vahekaugus nii, et see oleks 1,6 mm või väiksem, sest ketta läbimõõt väheneb kasutamisel.

Seadme töövalgusti valgustab automaatselt tööala ohutuks ja täpsemaks teritamiseks.

JAHUTUSALUS

Teritamisel kuumenevad metalliesemed kiiresti. Tähtis on liigutada töödeldavat eset edasi-tagasi ja siis risti ketast ning jahutada eset kasutades sageli jahutusalus.

GB602/GB801 (Joonis 3)

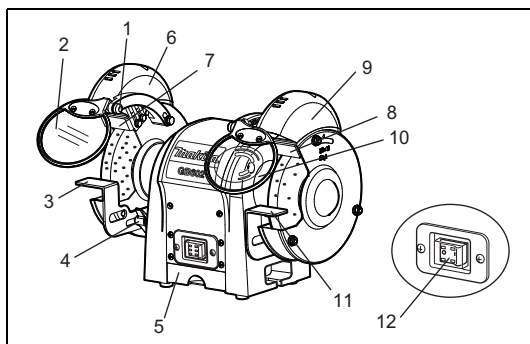

1. Reguleerimisnupp
2. Kaitsekate
3. Vasak kinnitusrakis
4. Reguleerimiskäepide
5. Jahutusalus
6. Automaatselt SEES (töövalgusti)
7. Sädemepüüdja (vasak)
8. Sädemepüüdja (parempoolne)
9. Lambikate
10. Suurendusklaasiga kaitsekate
11. Kinnitusrakis (parempoolne)
12. Toitelüliti

GB602W (Joonis 4)

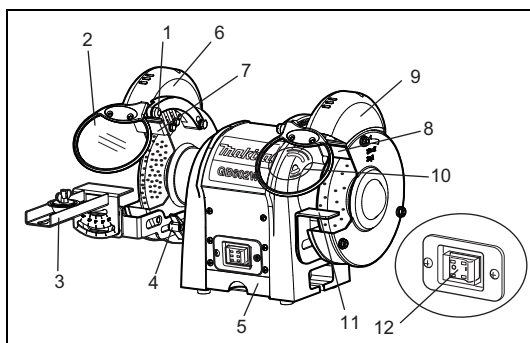

1. Reguleerimisnupp
2. Kaitsekate
3. Saeterade terituskomplekt
4. Reguleerimiskäepide
5. Jahutusalus
6. Automaatselt SEES (töövalgusti)
7. Sädemepüüdja (vasak)
8. Sädemepüüdja (parempoolne)
9. Lambikate
10. Suurendusklaasiga kaitsekate
11. Kinnitusrakis (parempoolne)
12. Toitelüliti

KOKKUPANEK

KAITSEKATTE PAIGALDAMINE

Vt joonis 5-6.

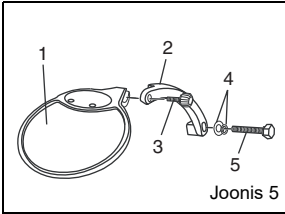

Joonis 5

1. Kaitsekate
2. Kaitsekatte kandev kang
3. Reguleerimisnupp
4. Seib
5. Kuuskantpeapolt

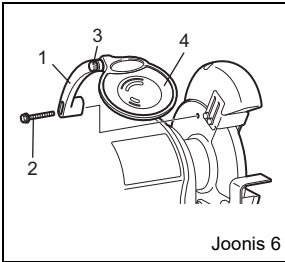

Joonis 6

1. Kaitsekatte kandev kang
2. Kuuskantpeapolt
3. Reguleerimisnupp
4. Kaitsekate

Paigaldage kaitsekatte vasak- ja parempoolne kandev kang kettakaitsete siseküljele kasutades kinnitusklabreid, kuuskantpeapolte (M6 X 30 mm) ja seibe (6 mm).

Kasutage joonist, et määrata kindlaks, kumb kaitsekatte kandev kang on paigaldatud lauakäia vasakule poolele ja kumb paremale poolele.

Kui kaitsekate kandvad kangid on kindlalt oma kohal, nihutage kaitsekatte kinnitusklamber kaitsekatte kandva kangi peale.

Pingutage reguleerimisnuppu jättes selle piisavalt lõdvaks, et kaitsekate oleks võimalik tõmmata hõlpsasti üles ja alla.

⚠ HOIATUS:

Traumade vältimiseks ärge kunagi kasutage lauakäia ilma korralikult paigaldatud kaitsekate või sädemepüüdjateta.

KINNITUSRAKIS

GB602/GB801/GB602W

Vt joonis 7.

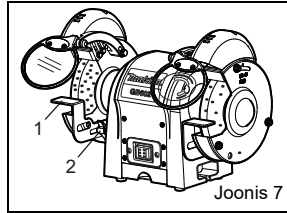

Joonis 7

1. Kinnitusrakise klamber
2. Reguleerimiskäepide

Ühendage kinnitusrakis kinnitusrakise klambriga kasutades kahte kuuskantpeapolti.

Enne poldite pingutamist reguleerige teritusketta ja kinnitusrakise vahekaugus nii, et see oleks maksimaalselt 1,6 mm.

Pingutage kindlalt.

Ainult GB602W

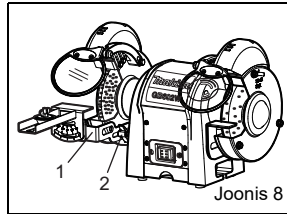

Joonis 8

1. Kinnitusrakis
2. Reguleerimiskäepide

Ühendage terade kinnitusrakis kinnitusrakise klambriga kasutades kahte kuuskantpeapolti.

Enne poldite pingutamist reguleerige teritusketta ja kinnitusrakise vahekaugus nii, et see oleks maksimaalselt 1,6 mm.

Pingutage kindlalt.

KASUTAMINE

PÕHILISED TÖÖOPERATSIIONID

⚠ HOIATUS:

Lauakäia kasutamisel või tolmu eemaldamisel kandke alati kaitseprille või küljeklappidega kaitseprille. Kasutage tolmu maski, kui töö tekitab tolmu.

Efektiivse ja korraliku töö tagamiseks peavad tööriistad olema teravad. Nüri tööriist võib põhjustada õnnetusjuhtumeid.

Lauakäi sobib ideaalselt tööriistade nagu nt peitlite, hõõvliterade, kääride jne teritamiseks ning rooste või korrosiooni eemaldamiseks.

⚠ HOIATUS:

Ärge kunagi teritage alumiiniumist esemeid.

Kuna lauakäiad eemaldavad materjali kiiresti, on surve efektiivse teritamise võti.

Niin teritate tööriistu efektiivselt ja väldite ülekuumenemist:

- Hoidke tööriista kindlalt kinnitusrakisel ja õieti ketta suhtes.
- Liigutage töödeldavat eset pidevalt ja püsiva kiirusega.
- Ärge kunagi suruge tööriista jõuga vastu teritusketast.
- Hoidke tööriist külmana kasutades kas jahutusallust või sobivat veega täidetud nõud.
- Teritusketas peab pöörlema töödeldava eseme teritamise suunas.

MÄRKUS:

Liiga tugev surve võib kahjustada tööriista ning põhjustada mootori ülekuumenemist ja teritusketta enneaegset kulumist.

⚠ HOIATUS:

Liiga tugev surve külmale kettale võib kahjustada ketast.

Ainult GB602W

Saeterade terituskomplekti paigaldamine

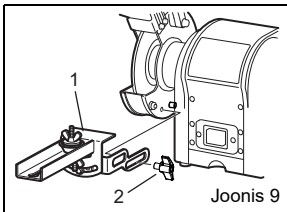

1. Saeterade terituskomplekt
2. Reguleerimiskäepide

Joonis 9

- Asetage ja kinnitage saeterade terituskomplekt nagu on näidatud joonisel 9.

Enne kasutamist veenduge, et see on kindlalt pingutatud.

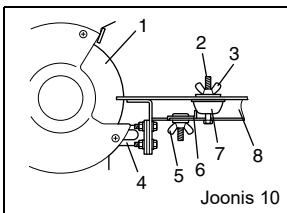

1. Teritusketas
2. Kruvi
3. Tiibmutter A
4. Terahoidiku hoidja
5. Tiibmutter B
6. Fiksaator
7. Hoidik B
8. Terahoidik

Joonis 10

Asetage saetera hoidiku A ja hoidiku B vahele.

Pingutage ühendatud detailid kasutades kruvi ja tiibmutrit A.

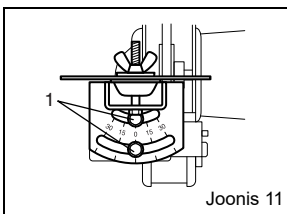

1. Kuuskantpeapolt

Joonis 11

Nurka reguleeritakse lödvendades mastaabiskaala kuuskantpeapolt. Pärast nurga reguleerimist pingutage kuuskantpeapoldid kindlalt.

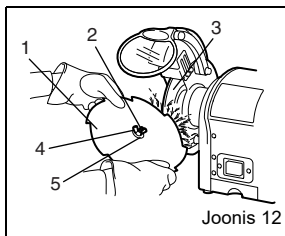

Joonis 12

1. Saetera
2. Kruvi
3. Teritusketas
4. Tiibmutter A
5. Hoidik A

Lödvendage tiibmutrit B ja nihutage hoidikut B nii, et saehambavahe

puudutaks kettaserva. Nihutage

fiksaatorit nii, et see puudutaks hoidikut B, ja pingutage mutter B kindlalt.

⚠ HOIATUS:

Enne kokkupanekut või reguleerimist ühendage alati lauakäi toiteallikast lahti.

Selle eiramine võib põhjustada juhusliku käivitamise ja võimalikke tõsiseid traumasid.

KETTA VAHETAMINE

Vt joonis 13.

Kui peate vahetama teritusketta, veenduge, et uue ketta nominaalne pöörlemiskiirus on mitte rohkem kui lauakäia andmeplaadil toodud koormuseta kiirus (RPM) ja et uus ketas omab SAA märgistust.

Teritusketta vahetamiseks eemaldage kettakate, lödvendades mutreid.

Keerake ketta mutter lahti. Keerake päripäeva vasakult küljelt ja vastupäeva paremalt küljelt. Eemaldage välisäärik ja teritusketas. Uue teritusketta paigaldamiseks korrake ülaltoodud toiminguid vastupidises järjekorras. Veenduge, et teritusketas ja välisäärik on kindlalt paigaldatud spindlile.

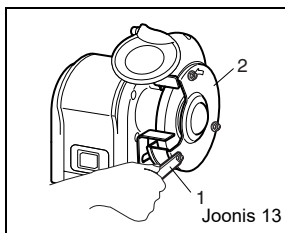

1. Mutrivõti
2. Kettakate

Joonis 13

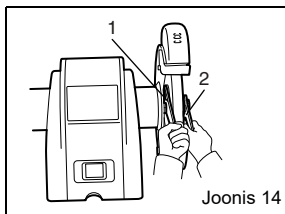

1. Mutrivõti 13
2. Mutrivõti 19

Ainult GB801

1. Mutrivõti 17
2. Mutrivõti 24

Joonis 14

HOOLDUS

⚠ HOIATUS:

Hooldamisel kasutage ainult vahetusosi. Muu osa kasutamine võib tekitada ohu või põhjustada toote kahjustusi.

ÜLDINFO

Hoidke lauakäi puhtana. Puhastage tööosad tolmust ja eemaldage tolm lauakäia alt sageli.

Veenduge, et lauakäi töötab korralikult. Kontrollige kruvide, mutrite ja poltide pingutust.

PIKENDUSJUHTMED

Mõne pikendusjuhtme kasutamine võib põhjustada võimsusekadu. Võimsusekao minimeerimiseks ja tööriista ülekuumenemise vältimiseks kasutage pikendusjuhet, mis ristlõige on piisav, et juhtida seadme poolt tarbitava voolu.

Juhet ristlõikega (AWG mõõt) vähemalt 16 soovitatakse siis, kui pikendusjuhtme pikkus on 8 meetrit või vähem.

Väljas töötamisel kasutage välistingimuste jaoks ettenähtud pikendusjuhet. Kaablikest peab omama WA märgistust.

⚠ HOIATUS:

Kontrollige pikendusjuhtmeid enne igat kasutuskorda. Kahjustuse korral vahetage juhe viivitamatult. Ärge kunagi kasutage seadet koos kahjustunud pikendusjuhtmega, sest kahjustunud koha puudutamine võib põhjustada tõsise trauma.

TÖÖVALGUSTI LAMBI VAHETAMINE

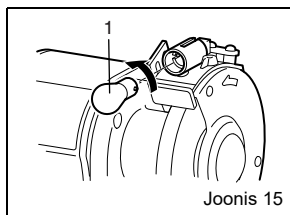

1. Elektrilamp

Kui lamp on läbi põlenud ja enam ei ole töökorras, keerake lambikatte kinnituskruvid lahti ja eemaldage lamp ettevaatlikult hoidikust vajutades lambile ja keerates seda vastupäeva. Varuosade soetamiseks võtke ühendust oma edasimüüjaga. Asetage uus lamp ettevaatlikult hoidikusse ja keerake seda päripäeva. Seejärel kinnitage lambikatte vastupidises järjekorras.

TÖÖRIIST KETTA RIHTIMISEKS (lisavarustus)

Rihtimine on vajalik teritusketta töökorrasoleku tagamiseks või selle pinna sobitamiseks.

Asetage lauakäia kinnitusrakis väikese nurga alla ja kinnitage sellele rihtimiseks vajalik tööriist. Ärge puudutage teritusketast enne kui käivitade mootori ja ketas hakkab pöörlema täie kiirusega. Suruge kergelt rihtija vastu pöörlevat ketast kuni tunnete kergest haaret, misjärel liigutage tööriista aeglaselt risti ketast. Kerge haare ja mitu käiku on parem kui tugev haare ja üks käik. Töötage

ettevaatlikult. Hoidke rihtijat kindlalt kinnitusrakisel. Ärge avaldage liigset survet terituskettale. Jätkake iseseisvalt kuni omandate õige tehnika.

VEAOTSING

peatükis käsitletakse töötamisel tekkivaid kõige tavalisemaid probleeme ja nende lahendusi. Ärge tehke reguleeringuid enne kui seade on ühendatud vooluvõrgust lahti ja liikuvad osad on täielikult peatunud.

VIGA	VÕIMALIK PÕHJUS	ABINÕUD
Mootor ei käivitu.	<ol style="list-style-type: none"> 1. Pinge on liiga madal. 2. Lõtv või puuduv ühendus mootoriga. 	<ol style="list-style-type: none"> 1. Kontrollige, et võrgupinge on piisav. 2. Kontrollige, et mootoriga ühendused ei oleks lõdvad ega puuduks.
Mootor ei käivitu, kaitsmed või katkestid põlevad läbi.	<ol style="list-style-type: none"> 1. Lühis sisemises juhtmes või pistikus. 2. Lühis mootoris või lõtv ühendus. 	<ol style="list-style-type: none"> 1. Kontrollige juhtme ja pistiku isolatsiooni ning lühiste puudumist. 2. Kontrollige mootoriga ühendusi, lühiste puudumist ja isolatsiooni temperatuuri. 3. Paigaldage uued kaitsmed või katkestid.
Mootori ülekuumenemine.	Mootori ülekoormamine.	Vähendage mootori koormust.
Mootor peatub (läbipõlenud kaitsmete või avatud vooluringi tõttu).	<ol style="list-style-type: none"> 1. Lühis mootoris või lõtv ühendus. 2. Pinge on liiga madal. 3. Valed kaitsmed või katkestid. 4. Mootori ülekoormamine. 	<ol style="list-style-type: none"> 1. Kontrollige mootoriga ühendusi, lühiste puudumist ja isolatsiooni temperatuuri. 2. Suurendage pinget. 3. Paigaldage uued kaitsmed või katkestid. 4. Vähendage mootori koormust.
Masina töökiirus aeglustub.	Lõikesügavus on liiga suur.	Vähendage töödeldava eseme liikumiskiirust mööda ketast.
Töödeldud eseme pind on laineline.	<ol style="list-style-type: none"> 1. Veenduge, et lauakäi on kindlalt paigaldatud kõvale alusele. 2. Kasutage kinnitusrakist töödeldava eseme kinnitamiseks. 3. Rihtige teritusketas. 4. Kasutage pehmemat ketast või vähendage etteandekiirust. 	
Töödeldud eseme pinnal on jooned.	<ol style="list-style-type: none"> 1. Ketta pinnal on mustus. 2. Töödeldud eset ei hoitud kindlalt. 	<ol style="list-style-type: none"> 1. Rihtige teritusketas. 2. Kasutage kinnitusrakist töödeldava eseme kinnitamiseks.
Töödeldaval esemel on põlemisjäljed või mörad.	<ol style="list-style-type: none"> 1. Teritusketta tüüp on vale. 2. Vale etteandekiirus. 3. Jahutusaine puudub. 	<ol style="list-style-type: none"> 1. Kasutage peenemat või jämedamat teritusketast. 2. Vähendage töödeldava eseme liikumiskiirust mööda ketast. 3. Paigaldage täiendav jahutussüsteem või lisage jahutusainet käsitsi.
Ketas ja abrasiivpulber kuluvad kiiresti.	<ol style="list-style-type: none"> 1. Lõikesügavus on liiga suur. 2. Teritusketas on liiga pehme. Kasutage jäigemalt ühendust. 3. Ketta läbimõõt on liiga väike. 4. Vigane teritusketas. 5. Vigane ketta ühendus. 	<ol style="list-style-type: none"> 1. Vähendage töödeldava eseme liikumiskiirust mööda ketast. 2. Teritusketas on liiga jäik. Kasutage lõdvemat ühendust. 3. Vahendage ketas. 4. Rihtige teritusketas. 5. Küsige nõu teritusketta valmistajalt.
Ketas ummistub ja töödeldud esemel on põlemisjäljed.	<ol style="list-style-type: none"> 1. Teritusketas on liiga jäik. 2. Etteandekiirus on liiga väike. 3. Vigane teritusketas. 4. Jahutusaine puudub. 	<ol style="list-style-type: none"> 1. Kasutage lõdvemat ühendust. 2. Suurendage töödeldava eseme liikumiskiirust mööda ketast. 3. Rihtige teritusketas. 4. Paigaldage täiendav jahutussüsteem või lisage jahutusainet käsitsi.

Ainult Euroopa Liidu riikide jaoks

Müra

Tüüpilised müratasemete kaalutud keskmised:

Helirõhutase (L_{pA}): GB602: 78,1 dB (A),

GB602W: 78,1 dB (A), GB801: 78,8 dB (A)

Mõõteviga (K) 3,0 dB (A)

Kandke kuulmiskaitseid

Ainult Euroopa Liidu riikide jaoks

EÜ vastavusdeklaratsioon

EÜ vastavusdeklaratsioon on lisatud käesolevale kasutusjuhendile lisana A.

ТЕХНИЧЕСКИЕ ХАРАКТЕРИСТИКИ ИЗДЕЛИЯ

Модель	GB602	GB602W	GB801
Абразивный диск:			
Диаметр	150 мм	150 мм 150 мм	205 мм
Ширина	16 мм	6,4 мм 16 мм	19 мм
Отверстие под шпindelь	12,7 мм	12,7 мм 12,7 мм	15,88 мм
Скорость без нагрузки (мин ⁻¹)	2 980 (50Hz) 3 580 (60Hz)	2 980 (50Hz) 3 580 (60Hz)	2 980 (50Hz) 3 580 (60Hz)
Потребляемая мощность	S1: 150 Вт S2-30min: 250 Вт	S1: 150 Вт S2-30min: 250 Вт	S1: 370 Вт S2-30min: 550 Вт
Общая длина	375 мм	375 мм	395 мм
Чистый вес	9,4 кг	9,5 кг	20,5 кг



..... Этот символ обозначает важные правила техники безопасности. Это означает - Внимание! Речь идет о вашей безопасности.

Символы

Ниже приведены символы, используемые для электроинструмента. Перед использованием убедитесь, что вы понимаете их значение.



..... Только для стран ЕС
Не выбрасывайте электрическое оборудование вместе с обычным мусором!



..... Прочитайте руководство пользователя.

В соответствии с европейской директивой в отношении утилизации старого электрического и электронного оборудования и её применением в соответствии с национальным законодательством электрическое оборудование, бывшее в эксплуатации, должно утилизироваться отдельно и безопасным для окружающей среды способом.

ПРАВИЛА БЕЗОПАСНОЙ РАБОТЫ

Для безопасной эксплуатации этого электроинструмента необходимо прочесть и понять данное руководство оператора и всеми табличками, закрепленными на инструменте. Безопасность обеспечивается сочетанием здравого смысла, постоянной внимательности и понимания принципа действия точильного станка.

ПРОЧИТАЙТЕ ВСЕ ИНСТРУКЦИИ

■ ИЗУЧИТЕ СВОЙ ИНСТРУМЕНТ. Внимательно прочитайте руководство оператора. Изучите все области применения и ограничения, а также специфические потенциальные риски, связанные с этим инструментом.

- **БЕРЕГИТЕСЬ ПОРАЖЕНИЯ ЭЛЕКТРИЧЕСКИМ ТОКОМ**, не допуская контакта тела с заземленными поверхностями. Например: трубами, радиаторами, батареями отопления и корпусами холодильных установок.
- **НЕ СНИМАЙТЕ ЗАЩИТНЫЕ ОГРАЖДЕНИЯ** и обеспечивайте их рабочее состояние. Запрещается эксплуатировать инструмент со снятыми защитными ограждениями. Перед началом работы проверяйте исправность всех защитных приспособлений.
- **НЕ ОСТАВЛЯЙТЕ НА ИНСТРУМЕНТЕ КЛЮЧИ, ИСПОЛЬЗОВАВШИЕСЯ ДЛЯ РЕГУЛИРОВКИ**. Возьмите за правило проверять отсутствие регулировочных ключей на инструменте перед его включением.

- **ПОДДЕРЖИВАЙТЕ ЧИСТОТУ НА РАБОЧЕМ МЕСТЕ.** Захламленность рабочего места и верстака может привести к несчастным случаям.
 - **ИЗБЕГАЙТЕ ОПАСНЫХ СРЕД.** Не используйте электроинструменты вблизи бензина или других горючих жидкостей, в местах с повышенной влажностью и под дождем. Обеспечивайте хорошую освещенность на рабочем месте.
 - **НЕ ПОДВЕРГАЙТЕ ИНСТРУМЕНТ ВОЗДЕЙСТВИЮ ПРЯМЫХ СОЛНЕЧНЫХ ЛУЧЕЙ ВО ВРЕМЯ ХРАНЕНИЯ ИЛИ В ПЕРЕРЫВАХ МЕЖДУ РАБОТОЙ.**
 - **НЕ РАЗРЕШАЙТЕ ПРИБЛИЖАТЬСЯ ДЕТЯМ И ПОСТОРОННИМ ЛИЦАМ.** Все посторонние должны надевать защитные очки и находиться на безопасном расстоянии от рабочего места.
 - **НЕ ДОПУСКАЙТЕ ДЕТЕЙ В РАБОЧЕЕ ПОМЕЩЕНИЕ:** оборудуйте его замками, главным рубильником или съемными пусковыми кнопками.
 - **НЕ ПРИЛАГАЙТЕ БОЛЬШИХ УСИЛИЙ К ИНСТРУМЕНТУ.** Работа будет выполнена лучше и безопаснее с расчетной скоростью инструмента.
 - **ИСПОЛЬЗУЙТЕ ИНСТРУМЕНТ, СООТВЕТСТВУЮЩИЙ ВЫПОЛНЯЕМОЙ РАБОТЕ.** Запрещается использовать инструмент и принадлежности не по назначению.
 - **ПРИМЕНЯЙТЕ СООТВЕТСТВУЮЩИЙ УДЛИНИТЕЛЬНЫЙ ШНУР.** Убедитесь, что удлинитель в хорошем состоянии. При использовании удлинителя выбирайте такой, который рассчитан на ток, потребляемый инструментом. Шнур недостаточного размера приведет к падению напряжения в линии, что вызовет падение мощности и перегрев.
 - **ПЕРИОДИЧЕСКИ ОСМАТРИВАЙТЕ УДЛИНИТЕЛЬ** и в случае его повреждения замените.
 - **ОБЯЗАТЕЛЬНО ВЫКЛЮЧИТЕ ПЕРЕКЛЮЧАТЕЛЬ** в случае неожиданного отключения электроэнергии или срабатывания тепловой защиты.
 - **НОСИТЕ НАДЛЕЖАЩУЮ ОДЕЖДУ.** Не надевайте ювелирные украшения, свободную одежду или галстук, которые могут попасть в подвижные части инструмента и привести к травме; при работе вне помещения рекомендуется носить нескользящую обувь. Если у вас длинные волосы, уберите их под соответствующий головной убор.
 - **ОБЯЗАТЕЛЬНО ПОЛЬЗУЙТЕСЬ ЗАЩИТНЫМИ ОЧКАМИ С БОКОВЫМИ ЩИТКАМИ.** Обычные очки НЕ являются защитными.
 - **ЗАЩИЩАЙТЕ ОРГАНЫ ДЫХАНИЯ.** При резке материалов, образующих пыль, надевайте пылезащитную маску.
 - **ЗАЩИЩАЙТЕ ОРГАНЫ СЛУХА.** При длительной работе используйте средства защиты слуха.
 - **БЕРЕГИТЕ ШНУР ПИТАНИЯ.** Никогда не переносите инструмент за шнур питания и не тяните за него, чтобы отключить устройство от источника питания. Располагайте шнур на расстоянии от источников тепла, масла и острых краев.
 - **НЕ СТАРАЙТЕСЬ ДОТЯНУТЬСЯ ДО ЧЕГО-ЛИБО.** Всегда сохраняйте устойчивое положение ног и равновесие.
 - **СООТВЕТСТВУЮЩИМ ОБРАЗОМ ВЫПОЛНЯЙТЕ ОБСЛУЖИВАНИЕ ИНСТРУМЕНТА.** Для лучшей и безопасной работы инструмент всегда должен быть острым и чистым. Следуйте инструкциям по смазке и замене принадлежностей.
 - **ЗАПРЕЩАЕТСЯ ОСТАВЛЯТЬ РАБОТАЮЩИЙ ИНСТРУМЕНТ БЕЗ ПРИСМОТРА. ОТКЛЮЧАЙТЕ ПИТАНИЕ.** Отключайте инструменты, если они не используются, перед обслуживанием, при замене насадок, дисков и т.п.
 - **НЕ ДОПУСКАЙТЕ СЛУЧАЙНЫХ ПУСКОВ.**
 - **ИСПОЛЬЗУЙТЕ РЕКОМЕНДОВАННЫЕ ПРИНАДЛЕЖНОСТИ.** Использование ненадлежащих принадлежностей может привести к травме.
 - **НЕ ИСПОЛЬЗУЙТЕ** диски с неподходящим диаметром осевого отверстия. **ЗАПРЕЩАЕТСЯ** использовать дефектные или неподходящие дисковые шайбы или диски; **ЗАПРЕЩАЕТСЯ** касаться шлифовального диска или других движущихся частей.
 - **ЗАПРЕЩАЕТСЯ СТАНОВИТЬСЯ НА ИНСТРУМЕНТ.** Если инструмент опрокинется или при случайном прикосновении к диску можно получить серьезную травму.
 - **НАПРАВЛЕНИЕ ПОДАЧИ.** Обращайте внимание на направление вращения диска; запрещается выполнять шлифовку, не установив надлежащую опору. **ЗАПРЕЩАЕТСЯ** шлифовать несколько деталей одновременно.
- ▲ ПРЕДОСТЕРЕЖЕНИЕ**
- После выключения диск еще будет некоторое время вращаться.
- **ПРОВЕРЯЙТЕ ОТСУТСТВИЕ ПОВРЕЖДЕННЫХ ДЕТАЛЕЙ.** Перед последующим использованием инструмента ограждение или другая поврежденная деталь должны быть тщательно осмотрены, чтобы убедиться, что инструмент будет работать нормально и выполнять функции, для которых он предназначен. Убедитесь в соосности движущихся узлов, свободном ходе движущихся деталей, отсутствии поломок деталей, надежности крепления и отсутствии других дефектов, которые могут повлиять на работу электроинструмента. Поврежденное ограждение или иная деталь должна быть надлежащим образом отремонтирована или заменена в сертифицированном сервисном центре, чтобы не допускать риска травмирования.

- РУЧКИ ИНСТРУМЕНТА ВСЕГДА ДОЛЖНЫ БЫТЬ СУХИМИ И ЧИСТЫМИ, ОСОБЕННО ОТ МАСЛА И СМАЗКИ. Обязательно используйте для протирки чистую ткань. Запрещается использовать для чистки инструмента тормозную жидкость, бензин, нефтепродукты или растворители.
- ПЕРИОДИЧЕСКИ ОСМАТРИВАЙТЕ ИСТОЧНИК ПИТАНИЯ И УДЛИНИТЕЛЬНЫЙ ШНУР, при наличии повреждений ремонт должен осуществлять квалифицированный специалист. Постоянно контролируйте положение шнура, он должен находиться вдали от вращающегося диска.
- ЗАПРЕЩАЕТСЯ ЭКСПЛУАТИРОВАТЬ ИНСТРУМЕНТ ВО ВЗРЫВООПАСНОЙ СРЕДЕ. Искры от электродвигателя или шлифуемого металла могут вызвать воспламенение паров.
- ИСПОЛЬЗУЙТЕ СПЕЦИАЛЬНЫЕ УДЛИНИТЕЛИ ДЛЯ РАБОТЫ ВНЕ ПОМЕЩЕНИЙ. Используйте только удлинители с сертифицированным заземлением, которые предназначены для использования вне помещения и имеют соответствующую маркировку.
- ЗАПРЕЩАЕТСЯ брать детали, обрезки или другие предметы, лежащие вблизи или на траектории движения шлифовального диска.
- ВСЕГДА ОБЕСПЕЧИВАЙТЕ УДОБСТВО РАБОТЫ, НЕ ДОПУСКАЙТЕ ПОЛОЖЕНИЙ, когда внезапная потеря равновесия может привести к попаданию руки в инструмент. ОБЯЗАТЕЛЬНО работайте в устойчивом положении.
- ЗАПРЕЩАЕТСЯ стоять или держать какие-либо части тела на пути диска.
- НЕ ПОЛЬЗУЙТЕСЬ ИНСТРУМЕНТОМ, ЕСЛИ НЕИСПРАВЕН ВЫКЛЮЧАТЕЛЬ. Неисправные выключатели должны заменяться только в авторизованном сервисном центре.
- НЕ ПЕРЕКЛЮЧАЙТЕ КНОПКУ ПУСКА/ ВЫКЛЮЧЕНИЯ ЭЛЕКТРОДВИГАТЕЛЯ СЛИШКОМ БЫСТРО. Это может привести к ослаблению крепления диска и возникновению опасной ситуации. Если это произошло, отойдите в сторону и дождитесь полной остановки диска. Отсоединяйте точильный станок от источника питания и надежно затягивайте гайку диска.

▲ ПРЕДОСТЕРЕЖЕНИЕ:

- При техническом обслуживании используйте для замены только аналогичные детали. Использование любых других деталей может создать угрозу или привести к повреждению изделия.
- ИСПОЛЬЗУЙТЕ ТОЛЬКО ТЕ ФЛАНЦЫ, которые входят в комплект поставки точильного станка. В СЛУЧАЕ УТЕРИ ЛЮБЫХ ДЕТАЛЕЙ данного точильного станка, их поломки, деформирования или выхода из строя другим образом, либо при ненадлежащей работе электрических компонентов,

- отключите кнопку питания, извлеките вилку из розетки, и перед продолжением работы замените поврежденную, отсутствующую или неисправную деталь.
- УБЕДИТЕСЬ, ЧТО ШЛИФОВАЛЬНЫЙ ДИСК НАДЕЖНО ЗАКРЕПЛЕН как описано в инструкции по эксплуатации, и только после этого подключайте инструмент к источнику питания.
- НЕ ПЕРЕТЯГИВАЙТЕ ГАЙКУ ДИСКА, при чрезмерном затягивании диск может лопнуть во время работы.
- ОСМОТРИТЕ ШЛИФОВАЛЬНЫЙ ДИСК на предмет видимых дефектов. Перед использованием проверьте диск на предмет царапин, трещин и нормальной работы.
- ОТРЕГУЛИРУЙТЕ расстояние между точильным диском и опорой, чтобы оно составляло не менее 1,6 мм. По мере работы точильный диск изнашивается, поэтому перед работой всегда проверяйте расстояние между точильным диском и опорой. Значение зазора не должно превышать 3,2 мм.
- Максимально допустимый износ диска перед заменой соответствует уменьшению диаметра на 40 мм.
- ВСЕГДА ПРИБЛИЖАЙТЕ ДЕТАЛЬ К АБРАЗИВНОМУ ДИСКУ ПОСТЕПЕННО. При начале шлифования. При жестком ударе диск может разрушиться. В начале шлифовки слегка прижимайте деталь: при слишком сильном давлении на холодный диск он может лопнуть.
- РИСК ТРАВМИРОВАНИЯ ИЗ-ЗА СЛУЧАЙНОГО ПУСКА. Не используйте инструмент вблизи мест, где могут находиться дети.
- ЗАПРЕЩАЕТСЯ ВКЛЮЧАТЬ ТОЧИЛЬНЫЙ СТАНОК, когда диск касается детали.
- ОБЕСПЕЧИВАЙТЕ БЕЗОПАСНОСТЬ ПРИ РАБОТЕ С ДЕТАЛЯМИ. Обязательно надежно удерживайте деталь на опоре.
- НЕ ИСПОЛЬЗУЙТЕ ТОЧИЛЬНЫЙ СТАНОК, если гайка фланца или стопорная гайка отсутствуют, или если шпиндель погнут.
- ЧАЩЕ удаляйте пыль из-под станка.
- НЕ ВКЛЮЧАЙТЕ ИНСТРУМЕНТ, НАХОДЯСЬ ПОД ВОЗДЕЙСТВИЕМ НАРКОТИКОВ, АЛКОГОЛЯ ИЛИ ЛЕКАРСТВЕННЫХ ПРЕПАРАТОВ.
- НЕ ТЕРЯЙТЕ ВНИМАТЕЛЬНОСТИ. Не допускайте, чтобы опыт эксплуатации, полученный в результате частого пользования точильным станком, вызывал чрезмерную самоуверенность.
- Отвлечение внимания на долю секунды достаточно, чтобы получить тяжелую травму.
- БУДЬТЕ ВНИМАТЕЛЬНЫ И СОХРАНЯЙТЕ КОНТРОЛЬ. Контролируйте свою работу и руководствуйтесь здравым смыслом. Не пользуйтесь инструментом, если вы устали. Не спешите.

■ **СОХРАНИТЕ ДАННЫЕ ИНСТРУКЦИИ.** Почаще обращайтесь к ним и используйте их для инструктажа других пользователей. Если вы временно передаете кому-либо настольный точильный станок, передайте вместе с ним и данную инструкцию.

▲ ПРЕДОСТЕРЕЖЕНИЕ:

Известно, что пыль, образующаяся при выполнении полирования, распиловки, шлифовки, сверления и других строительных работ, содержит химические вещества, способные вызвать рак, врожденные дефекты или иные расстройства репродуктивной функции. К таким химическим веществам относятся:

- свинец из красок на основе свинца;
- кристаллический кремний из кирпича, цемента и других строительных материалов;
- мышьяк и хром, образующиеся при резке химически обработанных пиломатериалов.

Степень риска при работе с такими материалами зависит от частоты их использования. Для снижения вреда, наносимого такими химическими веществами: выполняйте работы в хорошо проветриваемом помещении с использованием утвержденных средств обеспечения безопасности работ, таких как противопылевые респираторы, специально предназначенные для задержания микроскопических частиц.

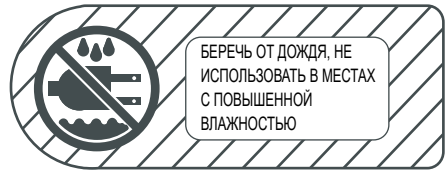

Назначение символов техники безопасности - привлечь ваше внимание к возможным опасностям. Символы техники безопасности и пояснения к ним заслуживают вашего внимания и понимания. Предупреждения сами по себе не устраняют опасность. Инструкции или предупреждения не заменяют мероприятий по предотвращению несчастных случаев.

СИМВОЛ	ЗНАЧЕНИЕ
	ЗНАК ПРЕДУПРЕЖДЕНИЯ О ПОТЕНЦИАЛЬНОЙ ОПАСНОСТИ: Обозначает опасность, предупреждение или предостережение. Может использоваться вместе с другими символами или пиктограммами.
	ОПАСНОСТЬ: Неследование предупреждению по технике безопасности приведет к серьезной травме оператора или окружающих. Во избежание риска возгорания, поражения электрическим током или получения травмы следует соблюдать правила техники безопасности.
	ПРЕДОСТЕРЕЖЕНИЕ: Неследование предупреждению по технике безопасности может привести к повреждению имущества или травмированию вас или окружающих. Во избежание риска возгорания, поражения электрическим током или получения травмы следует соблюдать правила техники безопасности.
	ПРЕДУПРЕЖДЕНИЕ: Неследование предупреждению по технике безопасности может привести к повреждению имущества или травмированию вас или окружающих. Во избежание риска возгорания, поражения электрическим током или получения травмы следует соблюдать правила техники безопасности.
ПРИМЕЧАНИЕ:	Уведомляет о наличии информации или указаний, важных для эксплуатации или обслуживания оборудования.

▲ ПРЕДОСТЕРЕЖЕНИЕ:

Не пытайтесь эксплуатировать инструмент до того, как внимательно прочитаете и полностью уясните все инструкции, правила техники безопасности и пр., содержащиеся в этом руководстве. Невыполнение требований может привести к несчастным случаям, в том числе возгораниям, поражению электрическим током или тяжелым травмам. Сохраните данное руководство оператора и периодически просматривайте его, чтобы обеспечить безопасную эксплуатацию и инструктировать других пользователей данным инструментом.



▲ ПРЕДОСТЕРЕЖЕНИЕ:

Эксплуатация точильного станка может привести к попаданию инородных предметов в глаза, что может послужить причиной тяжелого ущерба зрению. Перед началом работы с инструментом обязательно надевайте защитные очки или очки с боковыми щитками, либо защитную маску (если необходимо). Рекомендуется использовать защитную маску с увеличенным углом обзора - у нее больше преимуществ по сравнению с очками или стандартными защитными очками с боковыми щитками.

РАСПАКОВКА

- Осторожно извлеките все детали из транспортной упаковки.
- Поднимите точильный станок из ящика и поставьте на верстак.
- Не выбрасывайте упаковочные материалы, пока внимательно не осмотрите станок, найдете все отдельные детали и научитесь удовлетворительно пользоваться точильным станком.
- Осмотрите все детали на предмет поломок и повреждений, которые могли возникнуть при транспортировке.
- Если все детали в наличии, переходите к сборке.
- Если какие-либо детали отсутствуют или повреждены, не пытайтесь подсоединять инструмент к сети или включать его, пока поврежденные или отсутствующие детали не будут получены и правильно установлены.
- Если какие-либо детали отсутствуют или повреждены, обратитесь за помощью к ближайшему дилеру.

⚠ ПРЕДОСТЕРЕЖЕНИЕ:

Если какие-либо детали отсутствуют, не включайте станок до получения замены. Несоблюдение этого требования может стать причиной тяжелой травмы.

ОСОБЕННОСТИ

ПОЗНАКОМЬТЕСЬ С НАСТОЛЬНЫМ ТОЧИЛЬНЫМ СТАНКОМ

См. Рис. 3.

Перед использованием нового инструмента ознакомьтесь с функциональными возможностями и требованиями техники безопасности.

Внимательно прочитайте руководство оператора, прежде чем приступать к использованию точильного станка.

ВЫКЛЮЧАТЕЛЬ ПИТАНИЯ

Удобный доступ к переключателю Вкл./Выкл. обеспечивает простоту и безопасность.

ЭЛЕКТРОМОТОР

Точильный станок, приводимый в действие прецизионным асинхронным электромотором, обладает достаточной мощностью для выполнения сложных задач по шлифовке.

ШЛИФОВАЛЬНЫЙ ДИСК

Устройство оснащено грубым и тонким шлифовальными дисками, которые позволяют решать большинство задач.

ПРИМЕЧАНИЕ:

Новые диски иногда требуют правки для доводки поверхности диска.

ЗАЩИТНЫЙ ЩИТОК ДЛЯ ГЛАЗ И ДЕФЛЕКТОР ИСКР

Положение защитных щитков и дефлекторов искр можно настраивать для конкретного оператора. Эксплуатация точильного станка без этих приспособлений может стать причиной серьезной травмы. Не работайте с поднятым защитным щитком; обязательно надевайте защитные очки.

ОПОРА

Опоры можно регулировать независимо, это позволяет компенсировать износ диска. Перед началом шлифовки убедитесь, что опоры правильно установлены. Обычно обрабатываемую деталь прижимают чуть выше центра шлифовального диска.

Отрегулируйте расстояние между диском и опорой, чтобы оно составляло 1,6 мм или менее, поскольку по мере эксплуатации диаметр диска постепенно уменьшается.

С неподвижной подсветкой, которая автоматически освещает рабочую область, обеспечивая более безопасную и точную шлифовку и заточку.

ПОДДОН ДЛЯ ОХЛАЖДАЮЩЕЙ ЖИДКОСТИ

Во время шлифовки металлические предметы быстро разогреваются. Очень важно продолжать перемещать деталь вперед и назад по шлифовальному диску, периодически охлаждая деталь с помощью поддона для охлаждающей жидкости.

GB602/GB801 (Рис. 3)

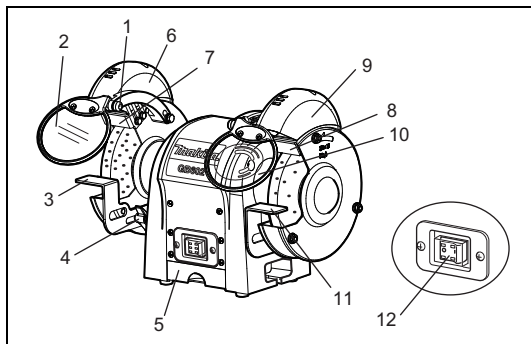

1. Ручка регулировки
2. Защитный щиток для глаз
3. Опора (левая)
4. Ручка регулировки
5. Поддон для охлаждающей жидкости
6. Авто-Вкл (подсветка)
7. Дефлектор искр (левый)
8. Дефлектор искр (правый)
9. Защитный колпак лампы
10. Защитный щиток для глаз с увеличительным стеклом
11. Опора (правая)
12. Выключатель питания

GB602W (Рис. 4)

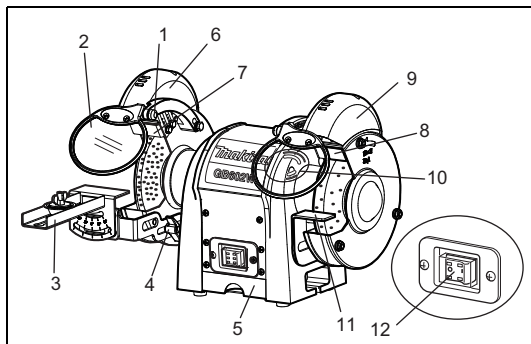

1. Ручка регулировки
2. Защитный щиток для глаз
3. Комплект для заточки пил
4. Ручка регулировки
5. Поддон для охлаждающей жидкости
6. Авто-Вкл (подсветка)
7. Дефлектор искр (левый)
8. Дефлектор искр (правый)
9. Защитный колпак лампы
10. Защитный щиток для глаз с увеличительным стеклом
11. Опора (правая)
12. Выключатель питания

СБОРКА

УСТАНОВКА ЗАЩИТНЫХ ЩИТКОВ ДЛЯ ГЛАЗ

См. Рис. 5-6.



Рис. 5

1. Защитный щиток для глаз
2. Кронштейн для крепления защитного щитка для глаз
3. Ручка регулировки
4. Шайба
5. Болт с шестигранной головкой

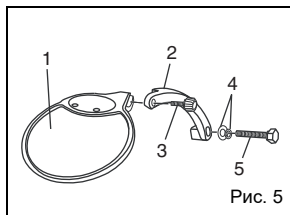

Рис. 6

1. Кронштейн для крепления защитного щитка для глаз
2. Болт с шестигранной головкой
3. Ручка регулировки
4. Защитный щиток для глаз

Установите левый и правый кронштейны для защитных щитков на внутреннюю сторону ограждений диска с помощью зажимов, болтов с шестигранной головкой (M6 X 30 мм) и шайб (6 мм).

С помощью иллюстрации определите, какой кронштейн устанавливается слева, а какой - справа от диска.

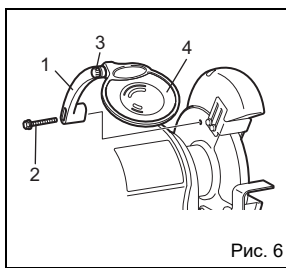
Когда кронштейны для щитков будут надежно закреплены, наденьте зажим щитка на кронштейн.

Затяните регулировочную рукоятку так, чтобы оставить возможность легко перемещать щиток вверх и вниз.

▲ ПРЕДОСТЕРЕЖЕНИЕ:

В целях предотвращения травм запрещается работать на шлифовальном станке, если не установлены должным образом защитные щитки для глаз и дефлекторы искр.

ОПОРА

GB602/GB801/GB602W

См. Рис. 7.



Рис. 7

1. Кронштейн опоры
2. Ручка регулировки

Установите опоры на кронштейн с помощью двух болтов с шестигранной головкой.

Прежде чем затянуть болты, отрегулируйте расстояние между шлифовальным диском и опорой так, чтобы зазор не превышал 1,6 мм.

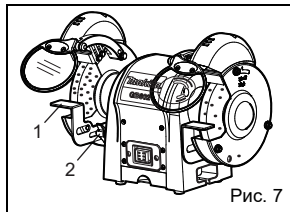
Затяните болты.

Только для модели GB602W



Рис. 8

1. Опора
2. Ручка регулировки

Установите опору для полотна на кронштейн с помощью двух болтов с шестигранной головкой.

Прежде чем затянуть болты, отрегулируйте расстояние между шлифовальным диском и опорой так, чтобы зазор не превышал 1,6 мм.

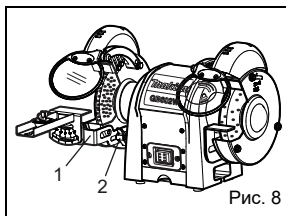
Затяните болты.

ЭКСПЛУАТАЦИЯ

ОСНОВНЫЕ СПОСОБЫ ЭКСПЛУАТАЦИИ

▲ ПРЕДОСТЕРЕЖЕНИЕ:

Во время работы с электроинструментом и при уборке пыли обязательно надевайте защитные очки или очки с боковыми щитками. Если при выполнении операции возникает большое количество пыли, надевайте пылезащитную маску.

Чтобы обеспечить высокую эффективность и плановность работы, инструмент должен быть хорошо заточен. Тупые инструменты могут привести к несчастным случаям.

Верстачные шлифовальные станки идеально подходят для заточки таких инструментов, как зубило, ножи рубанков, ножницы и пр., а также для удаления ржавчины и коррозии.

▲ ПРЕДОСТЕРЕЖЕНИЕ:

Запрещается затачивать или шлифовать любые детали из алюминия.

Шлифовальные диски быстро снимают материал, поэтому важнейшим условием эффективной работы является нажим.

Надлежащий способ заточки инструмента без его перегрева:

- Надежно удерживайте инструмент на опоре у нужного диска.
- Постоянно перемещайте деталь с равномерной скоростью.
- Запрещается слишком сильно прижимать инструмент к шлифовальному диску.
- Охлаждайте инструмент с помощью поддона для охлаждающей жидкости или в аналогичной емкости с водой.

- Шлифовальный диск должен вращаться по направлению "внутрь" затачиваемого объекта.

ПРИМЕЧАНИЕ:

Чрезмерное давление может привести к повреждению инструмента, перегреву электромотора и преждевременного износа шлифовального диска.

▲ ПРЕДОСТЕРЕЖЕНИЕ:

Чрезмерное давление на холодный диск может привести к его растрескиванию.

Только для модели GB602W

Установка комплекта для заточки пил



Рис. 9

1. Комплект для заточки пил
2. Болт

- Соберите и прикрепите комплект для заточки пил, как показано на Рис. 9.

Перед использованием убедитесь, что он надежно закреплен.

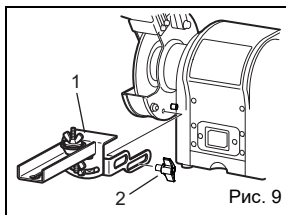

Рис. 10

1. Шлифовальный диск
2. Винт
3. Барашковая гайка А
4. Держатель опоры для инструмента
5. Барашковая гайка В
6. Стопор
7. Держатель В
8. Опора для инструмента

Установите полотно пилы между держателями А и В. Затем затяните узел винтом с барашковой гайкой А.

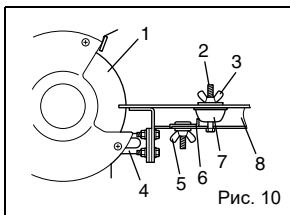

Рис. 11

1. Болт с шестигранной головкой

Угловая регулировка осуществляется ослаблением болтов на столе для угловой резки. Установив нужный угол, надежно затяните болты.

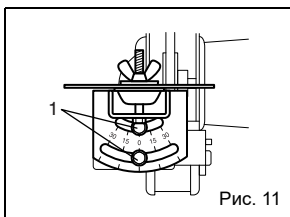

Рис. 12

1. Полотно пилы
2. Винт
3. Шлифовальный диск
4. Барашковая гайка А
5. Держатель А

Ослабьте барашковую гайку В и сдвиньте держатель В таким образом, чтобы углубление между зубьями пилы

слегка касалось края диска. Сдвиньте стопор так, чтобы он касался держателя В, и надежно затяните барашковую гайку В.

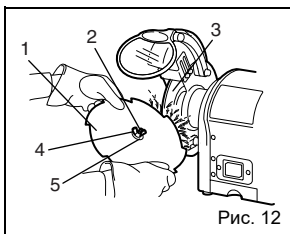
▲ ПРЕДОСТЕРЕЖЕНИЕ:

Перед выполнением любых работ по установке или регулировке обязательно отсоединяйте точильный станок от источника питания.

Несоблюдение этого требования может стать причиной случайного пуска и причинения тяжелой травмы.

ЗАМЕНА ДИСКА

См. Рис. 13.

При необходимости заменить шлифовальный диск обязательно используйте деталь, безопасная номинальная скорость вращения которой по крайней мере не ниже значения “скорости без нагрузки”, указанной на паспортной табличке точильного станка и которая имеет маркировку соответствия SAA.

Для замены шлифовального диска снимите ограждение. Для этого ослабьте гайки.

Ослабьте гайку диска по часовой стрелке на левой стороне, и против часовой стрелки на правой стороне. Снимите наружный фланец и шлифовальное колесо. Для установки нового шлифовального колеса повторите процедуру в обратной последовательности. Убедитесь, что шлифовальное колесо и наружный фланец надежно установлены на шпинделе.



Рис. 13

1. Гаечный ключ
2. Ограждение диска

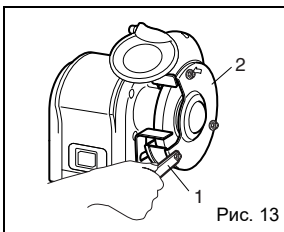

Рис. 14

1. Гаечный ключ на 13
2. Гаечный ключ на 19

Только для модели GB801

1. Гаечный ключ на 17
2. Гаечный ключ на 24

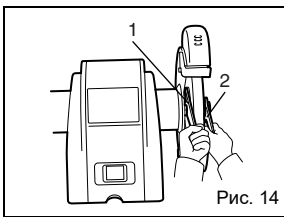
ОБСЛУЖИВАНИЕ

▲ ПРЕДОСТЕРЕЖЕНИЕ:

При техническом обслуживании используйте только сменные детали. Использование любых других деталей может создать угрозу или привести к повреждению изделия.

ОБЩИЕ ПОЛОЖЕНИЯ

Тоцильный станок должен быть чистым. Регулярно удаляйте пыль с рабочих деталей и из-под станка.

Проверьте работоспособность точильного станка.

Проверьте надежность затяжки винтов, гаек и болтов.

УДЛИНИТЕЛЬНЫЕ ШНУРЫ

При использовании любого удлинительного шнура происходит некоторая потеря мощности. Чтобы свести потери к минимуму и предотвратить перегрев, используйте удлинительный шнур, рассчитанный на ток, потребляемый инструментом.

Для удлинительного шнура длиной 8 м или менее рекомендуется использовать провод не менее 16 A.W.G. Работая вне помещения, используйте специальный удлинительный шнур для наружных работ. Такой провод маркируется буквами WA.

▲ ПРЕДОСТЕРЕЖЕНИЕ:

Проверяйте удлинительный шнур перед каждым использованием. Если шнур поврежден, немедленно замените его. Запрещается использовать инструмент с поврежденным шнуром, поскольку контакт с поврежденным участком приведет к поражению электрическим током и тяжелой травме.

ЗАМЕНА ЛАМПЫ ПОДСВЕТКИ

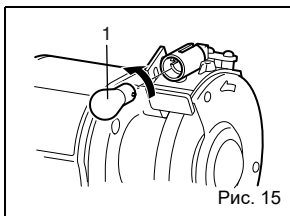

1. Лампа

Если лампа вышла из строя, отсоедините винты крепления кожуха и осторожно извлеките лампу из патрона. Для этого следует нажать на нее и повернуть против часовой стрелки. Обратитесь к местному дилеру для приобретения новой лампы. Чтобы заменить лампу, осторожно вдавите ее в патрон и поверните по часовой стрелке, затем закрепите кожух в обратной последовательности.

ИНСТРУМЕНТ ДЛЯ ПРАВКИ ДИСКА (дополнительное оборудование)

Правка диска выполняется для его заточки или для доводки поверхности диска.

Установите опору точильного станка под небольшим углом и закрепите на ней инструмент для правки диска. Не прикасайтесь к шлифовальному диску до включения мотора и набора максимальной скорости.

Осторожно подведите инструмент для правки к вращающемуся диску до касания, затем медленно перемещайте его вдоль всей поверхности диска.

Небольшое касание и много проходов эффективнее, чем сильный прижим и один проход. Соблюдайте осторожность во время работы; надежное удерживайте инструмент на опоре. Не прилагайте чрезмерных усилий к шлифовальному диску. Не спешите, пока не освоите эту операцию.

ПОИСК И УСТРАНЕНИЕ НЕИСПРАВНОСТЕЙ

В этом разделе рассматриваются наиболее распространенные проблемы, возникающие во время работы, и способы их устранения. Выполняйте любые регулировки только после отсоединения станка от сети и полной остановки подвижных частей.

ПРИЗНАК НЕИСПРАВНОСТИ	ВОЗМОЖНАЯ ПРИЧИНА	СПОСОБ УСТРАНЕНИЯ
Электромотор не запускается.	<ol style="list-style-type: none"> 1. Низкое напряжение. 2. Разрыв цепи в электромоторе или неплотный контакт в соединениях. 	<ol style="list-style-type: none"> 1. Проверьте напряжение в линии питания. 2. Осмотрите контакт всех соединений на электромоторе.
Электромотор не запускается, предохранители или автоматы защиты сети перегорают	<ol style="list-style-type: none"> 1. Короткое замыкание в проводе или вилке. 2. Короткое замыкание в электромоторе или неплотный контакт в соединениях. 	<ol style="list-style-type: none"> 1. Осмотрите вилку провода на предмет поврежденной изоляции и короткого замыкания между жилами провода. 2. Осмотрите все соединения электромотора на предмет неплотного контакта, короткого замыкания в клеммах или пробоя изоляции. 3. Установите соответствующие спецификации предохранители или автоматы защиты цепи.
Перегрев электромотора.	Перегрузка электромотора.	Уменьшите нагрузку на электромотор.
Электромотор останавливается (с перегоранием предохранителей и размыканием цепей)	<ol style="list-style-type: none"> 1. Короткое замыкание в электромоторе или неплотный контакт в соединениях. 2. Низкое напряжение. 3. Предохранители или автоматы защиты сети в линии питания не соответствующи спецификации. 4. Перегрузка электромотора. 	<ol style="list-style-type: none"> 1. Осмотрите соединения электромотора на предмет неплотного контакта, короткого замыкания в клеммах или пробоя изоляции. 2. Устраните причину низкого напряжения в сети. 3. Установите соответствующие спецификации предохранители или автоматы защиты цепи. 4. Уменьшите нагрузку на электромотор.
Во время работы обороты диска падают.	Слишком велика глубина резания.	Медленнее перемещайте деталь вдоль диска.
Неровная поверхность детали.	<ol style="list-style-type: none"> 1. Убедитесь, что станок надежно закреплен на неподвижном верстаке. 2. Для надежного фиксирования детали используйте держатель. 3. Выполните правку шлифовального диска. 4. Используйте более мягкий диск или уменьшите скорость подачи. 	
Полосы на поверхности детали.	<ol style="list-style-type: none"> 1. Поверхность диска загрязнена. 2. Деталь удерживается недостаточно крепко. 	<ol style="list-style-type: none"> 1. Выполните правку шлифовального диска. 2. Для надежного фиксирования детали используйте держатель.
Пережоги или трещины на детали.	<ol style="list-style-type: none"> 1. Неверный тип шлифовального диска. 2. Неправильная скорость подачи. 3. Требуется охлаждающая жидкость. 	<ol style="list-style-type: none"> 1. Попробуйте использовать более мягкий или крупнозернистый диск. 2. Медленнее перемещайте деталь вдоль диска. 3. Чаще охлаждайте обрабатываемую деталь.
Диск быстро становится тупым, абразивная крошка осыпается.	<ol style="list-style-type: none"> 1. Слишком велика глубина резания. 2. Диск слишком мягкий для используемого материала. Выберите более твердый. 3. Слишком маленький диаметр диска. 4. Некачественная правка диска. 5. Некачественное покрытие диска. 	<ol style="list-style-type: none"> 1. Медленнее перемещайте деталь вдоль диска. 2. Диск слишком твердый для используемого материала. Выберите более мягкий. 3. Замените диск. 4. Выполните правку диска. 5. Проконсультируйтесь у производителя шлифовального диска.
Диск застревает, на детали появляются следу прижога.	<ol style="list-style-type: none"> 1. Диск слишком твердый. 2. Скорость подачи слишком низкая. 3. Некачественная правка диска. 4. Требуется охлаждающая жидкость. 	<ol style="list-style-type: none"> 1. Выберите более мягкий. 2. Быстрее перемещайте деталь вдоль диска. 3. Выполните правку диска. 4. Чаще охлаждайте обрабатываемую деталь.

Только для европейских стран

Шум

Типичные уровни взвешенного звукового давления (A) составляют:

Уровень звукового давления (L_{pA}):

GB602: 78,1 дБ (A), GB602W: 78,1 дБ (A),

GB801: 78,8 дБ (A)

Погрешность (K) 3,0 дБ (A)

Используйте средства защиты слуха.

Только для европейских стран

Декларация о соответствии ЕС

Декларация о соответствии ЕС приведена в приложении А к данному руководству.

Makita Europe N.V. Jan-Baptist Vinkstraat 2,
3070 Kortenberg, Belgium

Makita Corporation 3-11-8, Sumiyoshi-cho,
Anjo, Aichi 446-8502 Japan