

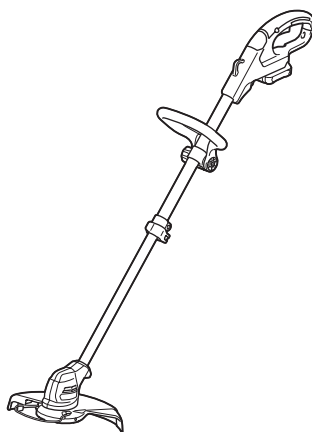

EN	Cordless Grass Trimmer	INSTRUCTION MANUAL	8
SV	Batteridrivnen grästrimmer	BRUKSANVISNING	17
NO	Batteridrevet gresstrimmer	BRUKSANVISNING	26
FI	Akkukäyttöinen viimeistelyleikkuri	KÄYTTÖOHJE	35
LV	Bezvada zāles apgriezējmašīna	LIETOŠANAS INSTRUKCIJA	44
LT	Belaidė žoliapjovė	NAUDOJIMO INSTRUKCIJA	53
ET	Akuga murutrimmer	KASUTUSJUHEND	62
RU	Аккумуляторная Коса	РУКОВОДСТВО ПО ЭКСПЛУАТАЦИИ	71

UR100D

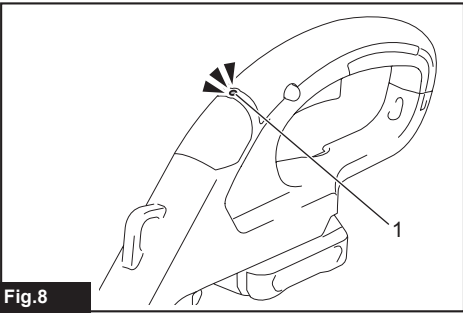

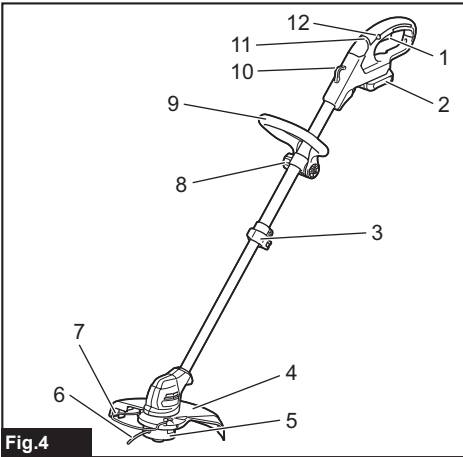
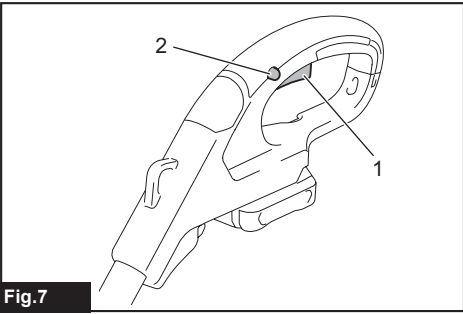
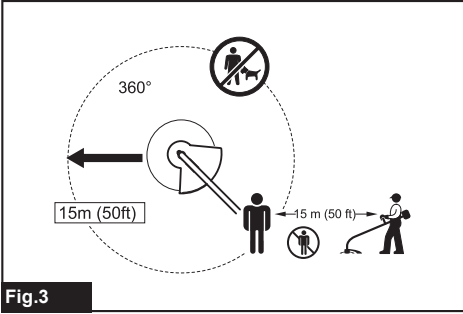
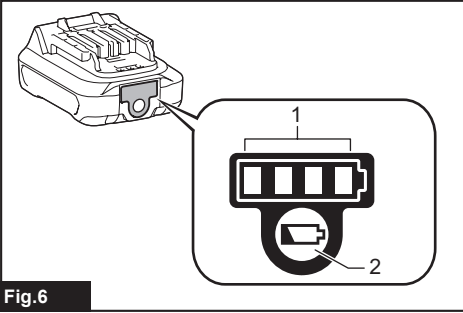
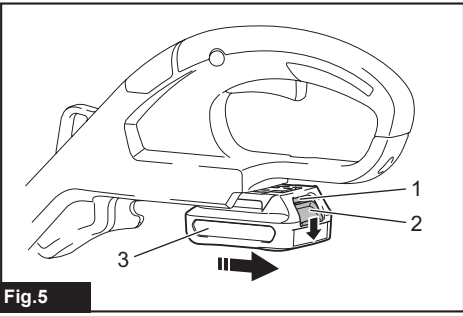
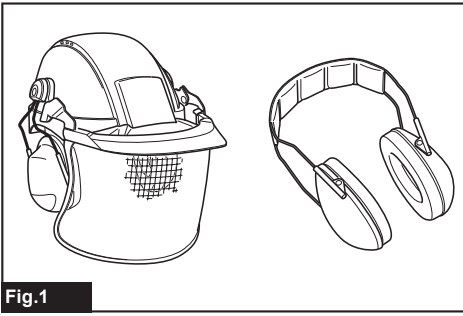

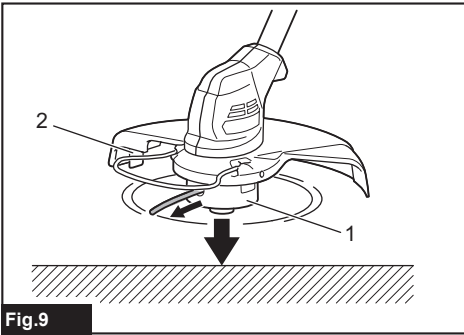

Fig.9

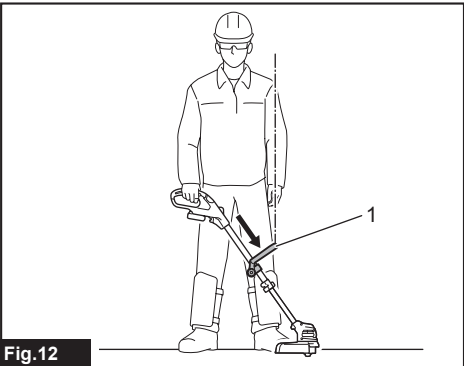

Fig.12

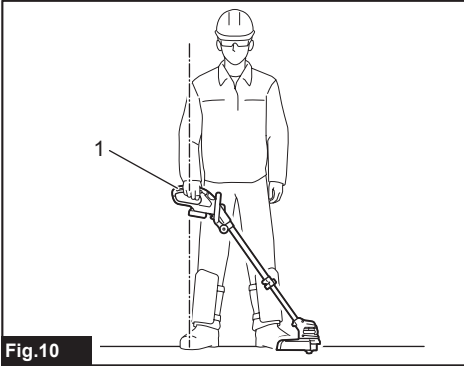

Fig.10

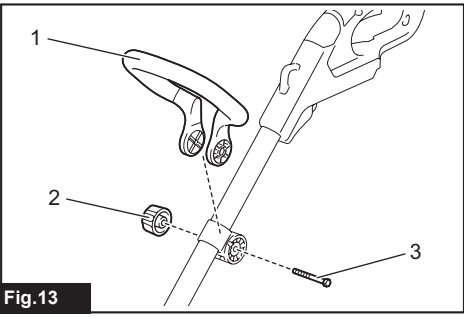

Fig.13

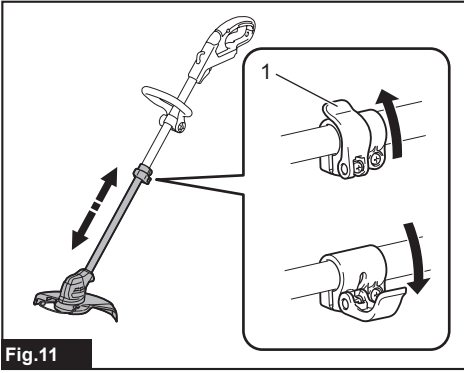

Fig.11

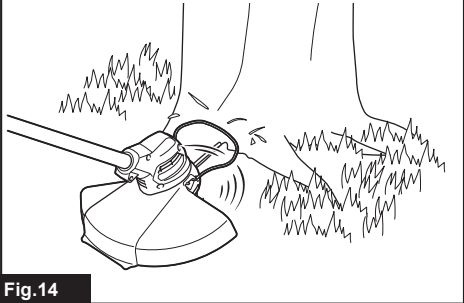

Fig.14

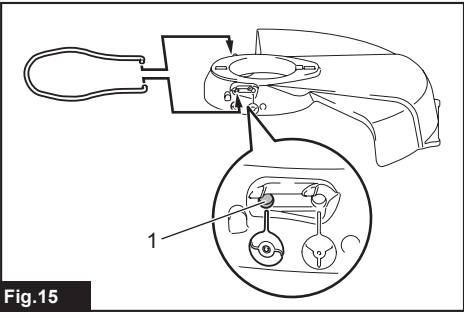

Fig.15

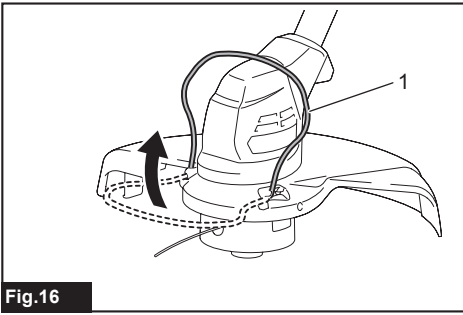

Fig.16

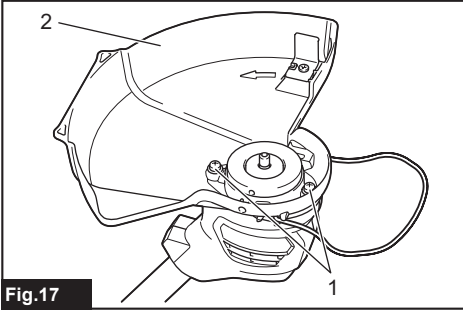

Fig.17

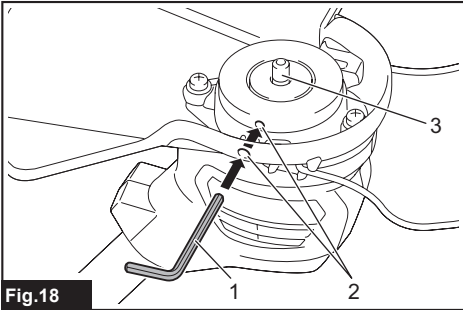

Fig.18

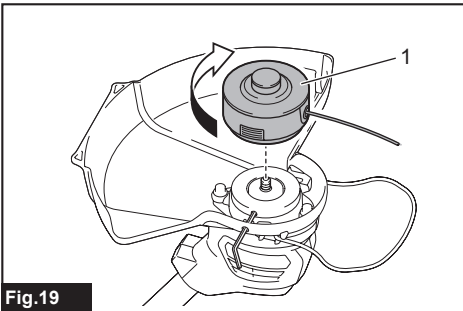

Fig.19

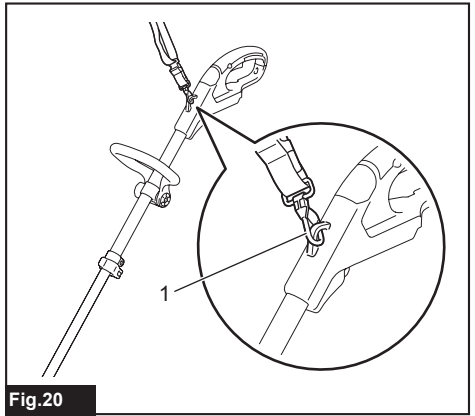

Fig.20

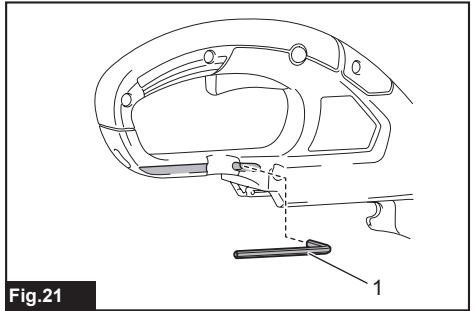

Fig.21

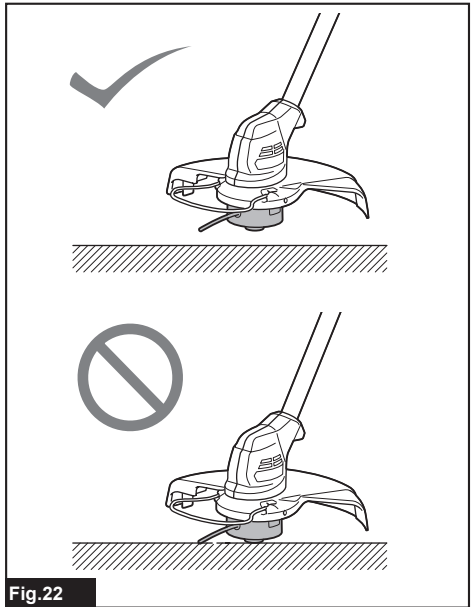
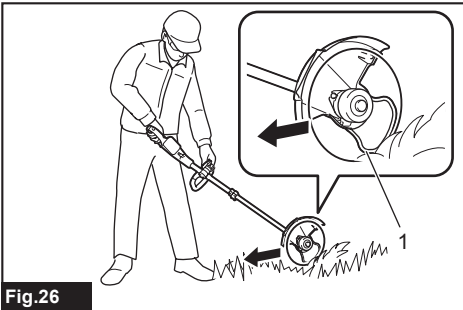
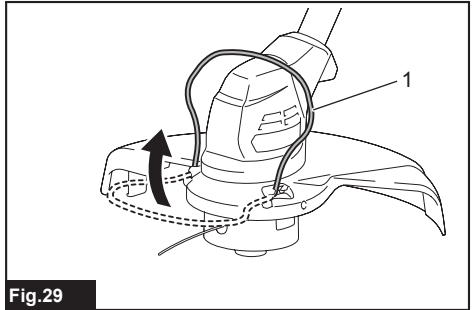
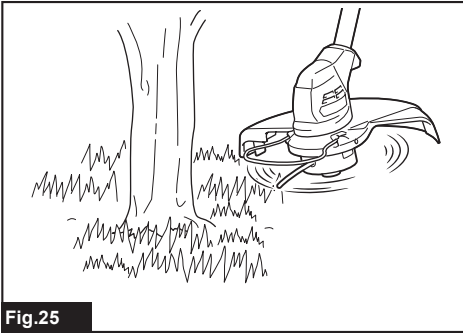
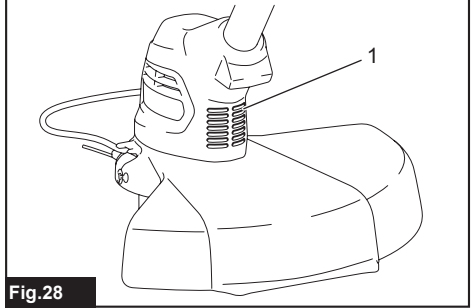
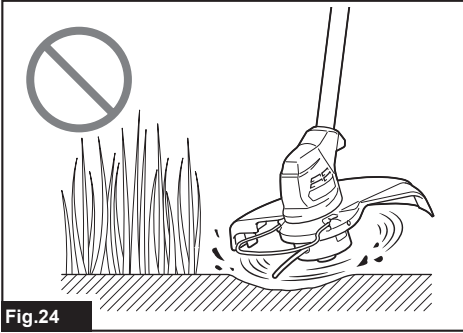
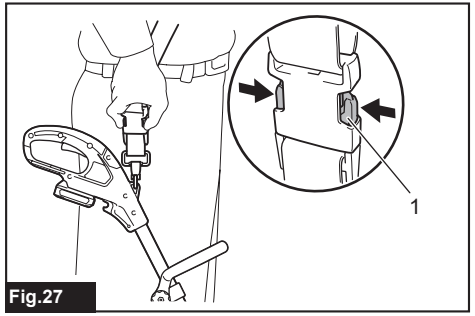
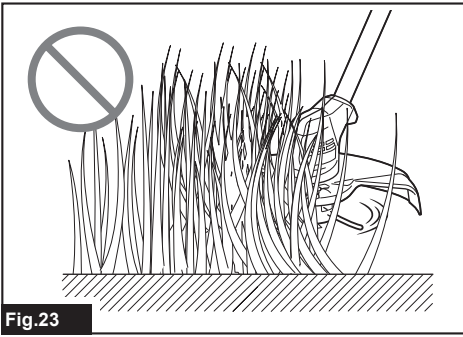

Fig.22



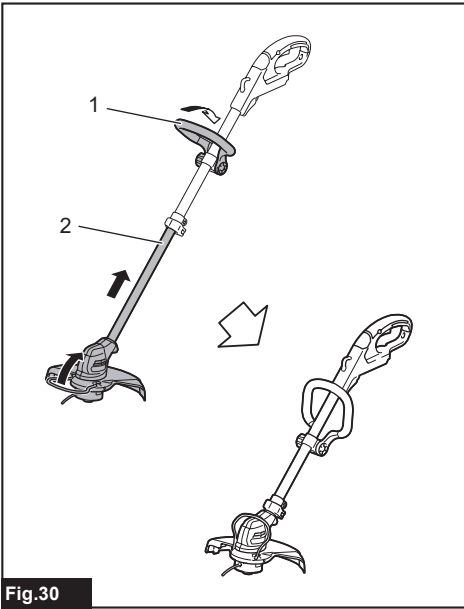

Fig.30

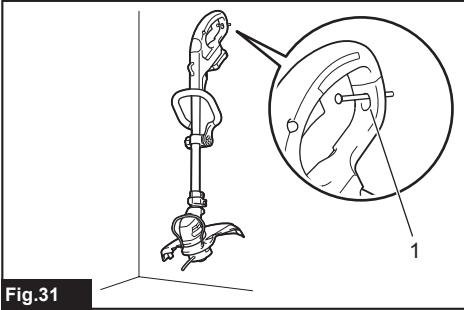

Fig.31

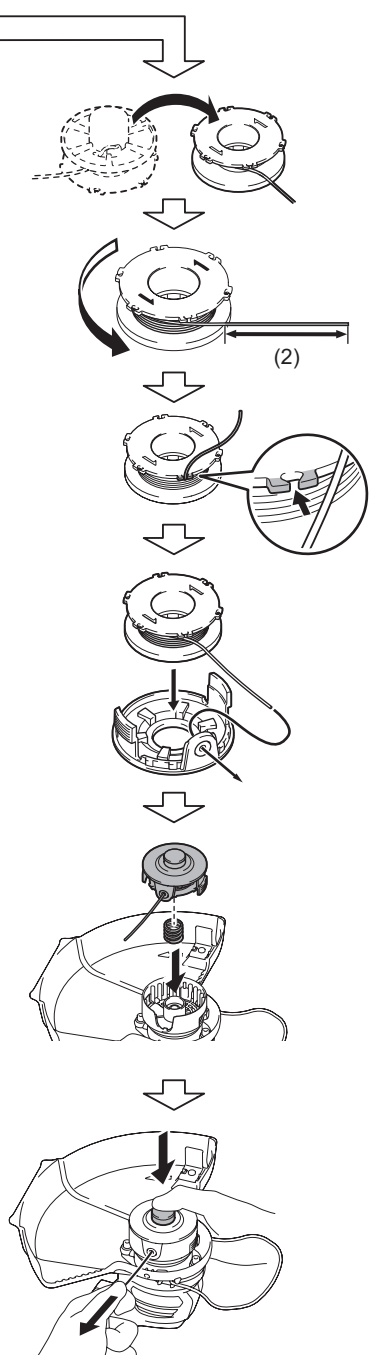
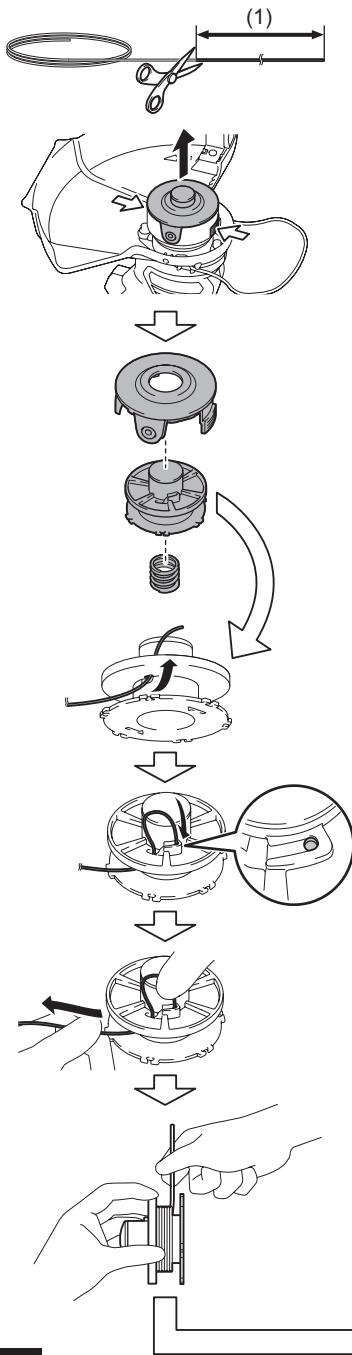

Fig.32

SPECIFICATIONS

Model:		UR100D
No load speed (without cutting tool)		10,000 min ⁻¹
Overall length (without cutting tool)		835 - 1,185 mm
Nylon cord diameter		1.65 mm
Applicable cutting tool and cutting diameter	Nylon cutting head (P/N 198852-2 / 198853-0)	260 mm
Rated voltage		D.C. 10.8 V - 12 V max
Standard battery cartridge		BL1015 / BL1016 / BL1020B / BL1021B / BL1040B / BL1041B
Net weight		1.9 - 2.1 kg

- Due to our continuing program of research and development, the specifications herein are subject to change without notice.
- Specifications and battery cartridge may differ from country to country.
- The weight may differ depending on the attachment(s), including the battery cartridge. The lightest and heaviest combination, according to EPTA-Procedure 01/2014, are shown in the table.

Noise

Applicable standard : EN50636

Type	Sound pressure level average	
	L _{PA} (dB(A))	Uncertainty K (dB(A))
Nylon cutting head	74	0.74

- Even if the sound pressure level listed above is 80 dB (A) or less, the level under working may exceed 80 dB (A). Wear ear protection.

Vibration

Applicable standard : EN50636

Type	Left hand		Right hand	
	a _{h,w} (m/s ²)	Uncertainty K (m/s ²)	a _{h,w} (m/s ²)	Uncertainty K (m/s ²)
Nylon cutting head	≤ 2.5	0.1	≤ 2.5	0.5

NOTE: The declared vibration emission value has been measured in accordance with the standard test method and may be used for comparing one tool with another.

NOTE: The declared vibration emission value may also be used in a preliminary assessment of exposure.

⚠ WARNING: The vibration emission during actual use of the power tool can differ from the declared emission value depending on the ways in which the tool is used.

⚠ WARNING: Be sure to identify safety measures to protect the operator that are based on an estimation of exposure in the actual conditions of use (taking account of all parts of the operating cycle such as the times when the tool is switched off and when it is running idle in addition to the trigger time).

Symbols

The following show the symbols used for the equipment. Be sure that you understand their meaning before use.

 Take particular care and attention.



Read instruction manual.



Danger; be aware of thrown objects.



The distance between the tool and bystanders must be at least 15 m.

	Keep bystanders away.
	Keep distance at least 15 m.
	Wear a helmet, goggles and ear protection.
	Wear protective gloves.
	Wear sturdy boots with nonslip soles. Steelted safety boots are recommended.
	Do not expose to moisture.
	Top permissible tool speed.
	Never use metal blade.
	<p>Ni-MH Li-Ion</p> <p>Only for EU countries Do not dispose of electric equipment or battery pack together with household waste material! In observance of the European Directives, on Waste Electric and Electronic Equipment and Batteries and Accumulators and Waste Batteries and Accumulators and their implementation in accordance with national laws, electric equipment and batteries and battery pack(s) that have reached the end of their life must be collected separately and returned to an environmentally compatible recycling facility.</p>

EC Declaration of Conformity

For European countries only

The EC declaration of conformity is included as Annex A to this instruction manual.

SAFETY WARNINGS

IMPORTANT SAFETY INSTRUCTIONS

⚠ WARNING: Read all safety warnings and all instructions. Failure to follow the warnings and instructions may result in electric shock, fire and/or serious injury.

Save all warnings and instructions for future reference.

1. Be familiar with the controls and proper use of the equipment.
2. Cutting elements continue to rotate after the motor is switched off.
3. Never allow children or people unfamiliar with the instructions to use the machine. Local regulations may restrict the age of the operator.
4. Stop using the machine while people, especially children, or pets are nearby.

5. Only use the machine in daylight or good artificial light. Avoid using the machine in bad weather conditions especially when there is a risk of lightning.
6. Before using the machine and after any impact, check for signs of wear or damage and repair as necessary.
7. Take care against injury from any device fitted for trimming the filament line length. After extending new cutter line always return the machine to its normal operating position before switching on.
8. Never fit metal cutting elements.
9. This appliance is not intended for use by persons (including children) with reduced physical, sensory or mental capabilities, or lack of experience and knowledge, unless they have been given supervision or instruction concerning use of the appliance by a person responsible for their safety. Children should be supervised to ensure that they do not play with the appliance.
10. Use the tool with the utmost care and attention.
11. Operate the tool only if you are in good physical condition. Perform all work calmly and carefully. Use common sense and keep in mind that the operator or user is responsible for accidents or hazards occurring to other people or their property.
12. Never operate the tool when tired, feeling ill or under the influence of alcohol or drugs.
13. The tool should be switched off immediately if it shows any signs of unusual operation.
14. Keep fingers away from switch trigger when not operating the tool and when moving from one operating position to another.

Intended use of the tool

1. Use right tool. The cordless grass trimmer is only intended for cutting grass, light weeds. It should not be used for any other purpose such as hedge cutting as this may cause injury.

Personal protective equipment

► Fig.1

► Fig.2

1. Dress Properly. The clothing worn should be functional and appropriate, i.e. it should be tight-fitting but not cause hindrance. Do not wear either jewelry or clothing which could become entangled with high grass. Wear protective hair covering to contain long hair.
2. When using the tool, always wear sturdy shoes with a non-slip sole. This protects against injuries and ensures a good footing.
3. Always wear protective goggles to protect your eyes from injury when using power tools. The goggles must comply with ANSI Z87.1 in the USA, EN 166 in Europe, or AS/NZS 1336 in Australia/New Zealand. In Australia/New Zealand, it is legally required to wear a face shield to protect your face, too.

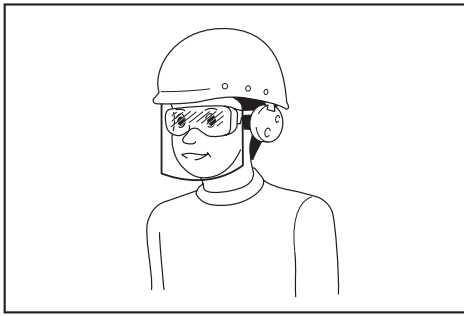

It is an employer's responsibility to enforce the use of appropriate safety protective equipments by the tool operators and by other persons in the immediate working area.

Electrical and battery safety

1. Avoid dangerous environment. Don't use the tool in damp or wet locations or expose it to rain. Water entering the tool will increase the risk of electric shock.
2. Recharge only with the charger specified by the manufacturer. A charger that is suitable for one type of battery pack may create a risk of fire when used with another battery pack.
3. Use power tools only with specifically designated battery packs. Use of any other battery packs may create a risk of injury and fire.
4. When battery pack is not in use, keep it away from other metal objects, like paper clips, coins, keys, nails, screws or other small metal objects, that can make a connection from one terminal to another. Shorting the battery terminals together may cause burns or a fire.
5. Under abusive conditions, liquid may be ejected from the battery; avoid contact. If contact accidentally occurs, flush with water. If liquid contacts eyes, seek medical help. Liquid ejected from the battery may cause irritation or burns.
6. Do not dispose of the battery(ies) in a fire. The cell may explode. Check with local codes for possible special disposal instructions.
7. Do not open or mutilate the battery(ies). Released electrolyte is corrosive and may cause damage to the eyes or skin. It may be toxic if swallowed.

Starting up the tool

► Fig.3

1. Make sure that there are no children or other people within a working range of 15 meters (50 ft), also pay attention to any animals in the working vicinity. Otherwise stop using the tool.
2. Before use always check that the tool is safe for operation. Check the security of the cutting tool and the guard and the switch trigger/lever for easy and proper action. Check for clean and dry handles and test the on/off function of the switch.
3. Check damaged parts before further use of the tool. A guard or other part that is damaged should be carefully checked to determine that it will operate properly and perform its intended function. Check for alignment of moving parts,

binding of moving parts, breakage of parts, mounting, and any other condition that may affect its operation. A guard or other part that is damaged should be properly repaired or replaced by our authorized service center unless indicated elsewhere in this manual.

4. Switch on the motor only when hands and feet are away from the cutting tool.
5. Before starting make sure that the cutting tool has no contact with hard objects such as branches, stones etc. as the cutting tool will revolve when starting.
6. Make sure there are no electrical cables, water pipes, gas pipes etc. that could cause a hazard if damaged by use of the tool.

Method of operation

1. Never operate the machine with damaged guards or without the guards in place.
2. Only use the tool in good light and visibility. During the winter season beware of slippery or wet areas, ice and snow (risk of slipping). Always ensure a safe footing.
3. Take care against injury to feet and hands from the cutting tool.
4. Keep hands and feet away from the cutting means at all times and especially when switching on the motor.
5. Never cut above waist height.
6. Never stand on a ladder and run the tool.
7. Never work on unstable surfaces.
8. Don't overreach. Keep proper footing and balance at all times.
9. Remove sand, stones, nails etc. found within the working range. Foreign particles may damage the cutting tool and can cause to be thrown away, resulting in a serious injury.
10. Should the cutting tool hit stones or other hard objects, immediately switch off the motor and inspect the cutting tool.
11. Before commencing cutting, the cutting tool must have reached full working speed.
12. During operation always hold the tool with both hands. Never hold the tool with one hand during use. Always ensure a safe footing.
13. All protective equipment such as guards supplied with the tool must be used during operation.
14. Except in case of emergency, never drop or cast the tool to the ground or this may severely damage the tool.
15. Never drag the tool on the ground when moving from place to place, the tool may become damaged if moved in this manner.
16. Always remove the battery cartridge from the tool:
 - whenever leaving the tool unattended;
 - before clearing a blockage;
 - before checking, cleaning or working on the tool;
 - before making any adjustments, changing accessories or storing;
 - whenever the tool starts vibrating unusually;
 - whenever transporting the tool.

17. **Don't force the tool. It will do the job better and with less likelihood of a risk of injury at the rate for which it was designed.**
18. **Do not operate power tools in explosive atmospheres, such as in the presence of flammable liquids, gases or dust.** Power tools create sparks which may ignite the dust or fumes.
19. **Take a rest to prevent loss of control caused by fatigue.** We recommend to take a 10 to 20-minute rest every hour.
20. **Do not use the tool on steep slopes.**
21. **The shoulder harness must be used during operation, if supplied with the tool.**

Maintenance instructions

1. **The condition of the cutting tool, protective devices and shoulder harness must be checked before commencing work.**
2. **Turn off the motor and remove the battery cartridge before carrying out maintenance, replacing the cutting tool and cleaning the tool.**
3. **After use, disconnect the battery cartridge from the tool and check for damage.**
4. **Check for loose fasteners and damaged parts such as nearly halfway cut-off state in the cutting tool.**
5. **When not in use store the equipment in a dry location that is locked up or out of children's reach.**
6. **Use only the manufacturer's recommended replacement parts and accessories.**
7. **Always ensure that ventilation openings are kept clear of debris.**
8. **Inspect and maintain the tool regularly, especially before/after use. Have the tool repaired only by our authorized service center.**
9. **Keep handles dry, clean and free from oil and grease.**

SAVE THESE INSTRUCTIONS.

⚠WARNING: DO NOT let comfort or familiarity with product (gained from repeated use) replace strict adherence to safety rules for the subject product. MISUSE or failure to follow the safety rules stated in this instruction manual may cause serious personal injury.

Important safety instructions for battery cartridge

1. **Before using battery cartridge, read all instructions and cautionary markings on (1) battery charger, (2) battery, and (3) product using battery.**
2. **Do not disassemble battery cartridge.**
3. **If operating time has become excessively shorter, stop operating immediately. It may result in a risk of overheating, possible burns and even an explosion.**
4. **If electrolyte gets into your eyes, rinse them out with clear water and seek medical attention right away. It may result in loss of your eyesight.**

5. **Do not short the battery cartridge:**
 - (1) **Do not touch the terminals with any conductive material.**
 - (2) **Avoid storing battery cartridge in a container with other metal objects such as nails, coins, etc.**
 - (3) **Do not expose battery cartridge to water or rain.**

A battery short can cause a large current flow, overheating, possible burns and even a breakdown.
6. **Do not store the tool and battery cartridge in locations where the temperature may reach or exceed 50 °C (122 °F).**
7. **Do not incinerate the battery cartridge even if it is severely damaged or is completely worn out. The battery cartridge can explode in a fire.**
8. **Be careful not to drop or strike battery.**
9. **Do not use a damaged battery.**
10. **The contained lithium-ion batteries are subject to the Dangerous Goods Legislation requirements.**

For commercial transports e.g. by third parties, forwarding agents, special requirement on packaging and labeling must be observed. For preparation of the item being shipped, consulting an expert for hazardous material is required. Please also observe possibly more detailed national regulations.

Tap or mask off open contacts and pack up the battery in such a manner that it cannot move around in the packaging.
11. **Follow your local regulations relating to disposal of battery.**
12. **Use the batteries only with the products specified by Makita.** Installing the batteries to non-compliant products may result in a fire, excessive heat, explosion, or leak of electrolyte.

SAVE THESE INSTRUCTIONS.

⚠CAUTION: Only use genuine Makita batteries. Use of non-genuine Makita batteries, or batteries that have been altered, may result in the battery bursting causing fires, personal injury and damage. It will also void the Makita warranty for the Makita tool and charger.

Tips for maintaining maximum battery life

1. **Charge the battery cartridge before completely discharged. Always stop tool operation and charge the battery cartridge when you notice less tool power.**
2. **Never recharge a fully charged battery cartridge. Overcharging shortens the battery service life.**
3. **Charge the battery cartridge with room temperature at 10 °C - 40 °C (50 °F - 104 °F). Let a hot battery cartridge cool down before charging it.**

PARTS DESCRIPTION

Parts description (with nylon cutting head)

► Fig.4

1	Switch trigger	2	Battery cartridge
3	Lock lever	4	Protector
5	Nylon cutting head	6	Nylon cord
7	Wire guard	8	Thumb nut
9	Front grip	10	Hanger for shoulder harness
11	Indication lamp	12	Lock-off button

FUNCTIONAL DESCRIPTION

⚠ WARNING: Always be sure that the tool is switched off and the battery cartridge is removed before adjusting or checking function on the tool. Failure to switch off and remove the battery cartridge may result in serious personal injury from accidental start-up.

Installing or removing battery cartridge

⚠ CAUTION: Always switch off the tool before installing or removing of the battery cartridge.

⚠ CAUTION: Hold the tool and the battery cartridge firmly when installing or removing battery cartridge. Failure to hold the tool and the battery cartridge firmly may cause them to slip off your hands and result in damage to the tool and battery cartridge and a personal injury.

► Fig.5: 1. Red indicator 2. Button 3. Battery cartridge

To remove the battery cartridge, slide it from the tool while sliding the button on the front of the cartridge.

To install the battery cartridge, align the tongue on the battery cartridge with the groove in the housing and slip it into place. Insert it all the way until it locks in place with a little click. If you can see the red indicator on the upper side of the button, it is not locked completely.

⚠ CAUTION: Always install the battery cartridge fully until the red indicator cannot be seen. If not, it may accidentally fall out of the tool, causing injury to you or someone around you.

⚠ CAUTION: Do not install the battery cartridge forcibly. If the cartridge does not slide in easily, it is not being inserted correctly.

Battery protection system

The tool is equipped with a battery protection system. This system automatically cuts off power to the motor to extend battery life.

The tool will automatically stop during operation if the tool and/or battery are placed under one of the following conditions:

Overloaded:

The tool is operated in a manner that causes it to draw an abnormally high current.

In this situation, turn the tool off and stop the application that caused the tool to become overloaded. Then turn the tool on to restart.

If the tool does not start, the battery is overheated. In this situation, let the battery cool before turning the tool on again.

Low battery voltage:









The remaining battery capacity is too low and the tool will not operate. If you turn the tool on, the motor runs again but stops soon. In this situation, remove and recharge the battery.

Indicating the remaining battery capacity

Only for battery cartridges with the indicator

► Fig.6: 1. Indicator lamps 2. Check button

Press the check button on the battery cartridge to indicate the remaining battery capacity. The indicator lamps light up for a few seconds.

Indicator lamps		Remaining capacity
Lighted	Off	
		75% to 100%
		50% to 75%
		25% to 50%
		0% to 25%

NOTE: Depending on the conditions of use and the ambient temperature, the indication may differ slightly from the actual capacity.

Switch action

⚠ WARNING: Before installing the battery cartridge into the tool, always check to see that the switch trigger actuates properly and returns to the "OFF" position when released.

⚠ WARNING: For your safety, this tool is equipped with the lock-off button which prevents the tool from unintended starting. Never use the tool if it starts when you pull the switch trigger without pressing the lock-off button. Ask your local Makita Service Center for repairs.

⚠ WARNING: Never disable the lock function or tape down the lock-off button.

NOTICE: Do not pull the switch trigger forcibly without pressing the lock-off button. The switch may break.

► Fig.7: 1. Switch trigger 2. Lock-off button

To prevent the switch trigger from being accidentally pulled, a lock-off button is provided.

To start the tool, press the lock-off button and pull the switch trigger. Release the switch trigger to stop. The lock-off button can be pressed from either the right or left side.

Indication lamp

Running the tool allows the indication lamp to show the battery cartridge capacity status.

► Fig.8: 1. Lamp

When the tool is also overloaded and has stopped during operation, the lamp lights up in red. Refer to the following table for the status and action to be taken for the indication lamp.

Indication lamp	Status	Action to be taken
The lamp blinks in red.	This indicates the appropriate time to replace the battery cartridge when the battery power becomes low.	Recharge the battery cartridge.
The lamp lights up in red. (Note 1)	This function works when the battery power is almost used up. At this time, tool stops immediately.	Recharge the battery cartridge.
The lamp lights up in red. (Note 1)	Autostop due to overload.	Turn off the tool.

Note 1: The time at which the indication lamp lights up varies by the temperature around the work area and the battery cartridge conditions.

Nylon cutting head

NOTICE: Do not bump the tool to the concrete or asphalt surface. Bumping to this kind of objects may cause the tool damage.

NOTE: If the nylon cord does not feed out while bumping the head, rewind or replace the nylon cord by following the procedures in this manual.

NOTE: The bump and feed mechanism will not work properly if the nylon cutting head is not rotating.

► Fig.9: 1. Nylon cutting head 2. Cutter

The nylon cutting head has a bump and feed mechanism. To feed the nylon cord, bump the cutting head against the ground while the tool is running. As the nylon cord is feeding out, it will automatically be cut to the proper length by the cutter.

Adjusting the position of the handle and front grip

⚠ CAUTION: Before adjusting the shaft length, be sure to switch off the tool and remove the battery cartridge from the tool. Failure to do so may cause a personal injury.

Adjust the length of the shaft so that you can hold the handle when lowering your right hand.

► Fig.10: 1. Handle

To adjust the shaft length, open the lock lever, then adjust the length of the shaft, and then close the lock lever.

► Fig.11: 1. Lock lever

Adjust the position of the front grip so that you can hold the front grip when lowering your left hand.

► Fig.12: 1. Front grip

ASSEMBLY

⚠ CAUTION: Always be sure that the tool is switched off and the battery cartridge is removed before carrying out any work on the tool.

⚠ CAUTION: Never start the tool unless it is completely assembled. Operation of the tool in a partially assembled state may result in serious personal injury from accidental start-up.

Installing the front grip

Attach the front grip to the front grip holder and secure it with a hex bolt and the thumb nut as shown in the figure.

► Fig.13: 1. Front grip 2. Thumb nut 3. Hex bolt

The front grip angle is adjustable. To adjust the front grip angle, loosen the thumb nut, set the front grip at an proper angle according to your work and then tighten the thumb nut clockwise firmly.

Installing the wire guard

NOTICE: Do not expand the wire guard outward too much. Otherwise it may break.

► Fig.14

To reduce the risk of damaging the objects in front of the cutting head, attach the wire guard to the protector so that it controls the cutting range.

Slightly expand the wire guard outward and then insert it into the holes of the protector.

Attach the wire guard to the holes on the front side of the protector. The nylon cord mark on the protector indicates the hole to be used.

► Fig.15: 1. Hole

When wire guard is not in use, lift it for the idle position.

► Fig.16: 1. Wire guard

Installing the protector

CAUTION: While installing the protector, be careful not to contact the nylon cord cutter on the protector. Contact with the cutter could result in personal injury.

► Fig.17: 1. Screw 2. Protector

Mount the protector by fitting it on to the motor housing, and then secure it with two screws.

Installing nylon cutting head

Optional accessory

CAUTION: If the nylon cutting head accidentally impacts a rock or hard object during operation, stop the tool and inspect for any damage. If the nylon cutting head is damaged, replace it immediately. Use of a damaged cutting tool could result in serious personal injury.

CAUTION: Be sure to remove the hex wrench after installation.

CAUTION: When installing or removing the nylon cutting head, be careful not to contact the nylon cord cutter on the protector. Contact with the cutter may result in personal injury.

NOTICE: Be sure to use genuine Makita nylon cutting head.

1. Turn the tool upside down so that you can replace the cutting tool easily.
2. Insert the hex wrench through the hole on the motor housing and rotate the spindle until the spindle is locked.
► Fig.18: 1. Hex wrench 2. Hole 3. Spindle
3. Place the nylon cutting head onto the spindle and tighten it by turning it clockwise.
► Fig.19: 1. Nylon cutting head
4. Remove the hex wrench.

To remove the nylon cutting head, turn it counterclockwise while locking the spindle with the hex wrench.

Attaching the shoulder harness

► Fig.20: 1. Hook

Attach the hooks of the shoulder harness to the tool as shown in the figure.

CAUTION: Be sure to attach the hooks of the shoulder harness to the tool securely. If the hooks are attached incompletely, they may come off and cause injury.

Hex wrench storage

CAUTION: Be careful not to leave the hex wrench inserted in the tool head. It may cause injury and/or damage to the tool.

When not in use, store the hex wrench as shown in the figure to keep it from being lost.

► Fig.21: 1. Hex wrench

OPERATION

Cutting the grass

Hold the grass trimmer at the angle of about 50° to the ground. Move the grass trimmer from right to left slowly. Cut the grass a few times from the top of the grass at the tip of the nylon cord.

NOTICE: Do not cut high grass at a time. Cutting the high grass at a time near the root may cause the nylon cutting head to be entangled by grass. This may cause the motor overload, resulting in damage to the grass trimmer.

NOTICE: Use the grass trimmer without getting the spool into a contact with the ground surface. Using the spool contacting the ground surface may cause the motor under overload resulting in damage to the grass trimmer.

► Fig.22

NOTICE: Do not force the trimmer in densely growing grass.

► Fig.23

NOTICE: Do not use the trimmer as if you dig out the ground.

► Fig.24

Cutting the grass near tree, block, brick, or stone

Hold and tilt the grass trimmer at a height where the spool does not touch the ground. Cut the grass using the nylon cord tip like knocking the ground.

► Fig.25

NOTICE: When cutting the grass, move the grass trimmer around the tree or blocks so that the nylon cord does not touch the tree or blocks. It is recommended to keep the tool more than 5 cm away from the tree or block. If the nylon cord touch the tree or block, the nylon cord may be torn. If the nylon cord is torn in the spool, set the nylon cord again referring to the replacement procedure in this manual.

Using the grass trimmer as an edger

Using the grass trimmer as an edger is suitable for cutting the grass growing along the bricks or blocks.

Pull down the wire guard and rotate the grass trimmer 180°.

As shown in the figure, while contacting the wire guard with the ground, move the grass trimmer to cut the grass. You can cut the grass efficiently by walking in parallel along the bricks or blocks.

► Fig.26: 1. Wire guard

Detaching the shoulder harness

⚠ WARNING: Be extremely careful to maintain control of the machine when detaching the shoulder harness.

⚠ CAUTION: Before operation, adjust the shoulder harness to the proper length to prevent fatigue.

⚠ CAUTION: Be sure that the tool is held securely by the shoulder harness before operation.

The shoulder harness features a means of quick release. Squeeze the sides of the buckle to release the tool from the shoulder harness.

► Fig.27: 1. Buckle

Cleaning the tool

Clean the tool by wiping off dust, dirt, or cut off grass with a dry cloth or one dipped in soapy water and wrung out. If the cut off grass is adhered to the motor housing, be sure to remove it.

► Fig.28: 1. Motor housing

Storage

The hole in the handle is convenient for hanging the tool from a nail or screw on the wall. Before storing the tool, raise the wire guard, shorten the shaft, and then fold the front grip.

► Fig.29: 1. Wire guard

► Fig.30: 1. Front grip 2. Shaft

► Fig.31: 1. Hole

MAINTENANCE

⚠ WARNING: Always be sure that the tool is switched off and battery cartridge is removed before attempting to perform inspection or maintenance on the tool. Failure to switch off and remove the battery cartridge may result in serious personal injury from accidental start-up.

NOTICE: Never use gasoline, benzine, thinner, alcohol or the like. Discoloration, deformation or cracks may result.

To maintain product SAFETY and RELIABILITY, repairs, any other maintenance or adjustment should be performed by Makita Authorized or Factory Service Centers, always using Makita replacement parts.

Replacing the nylon cord

⚠ WARNING: Use nylon cord with diameter specified in "SPECIFICATIONS" only. Never use heavier line, metal wire, rope or the like. Use recommended nylon cord only, otherwise it may cause damage to the tool and result in serious personal injury.

⚠ WARNING: Make sure that the cover of the nylon cutting head is secured to the housing properly as described below. Failure to properly secure the cover may cause the nylon cutting head to fly apart resulting in serious personal injury.

Replace the nylon cord if the cord is not feeding any more.

► Fig.32: (1) Up to 8 m (2) 70 - 80 mm

TROUBLESHOOTING

Before asking for repairs, conduct your own inspection first. If you find a problem that is not explained in the manual, do not attempt to dismantle the tool. Instead, ask Makita Authorized Service Centers, always using Makita replacement parts for repairs.

State of abnormality	Probable cause (malfunction)	Remedy
Motor does not run.	Battery cartridge is not installed.	Install the battery cartridge.
	Battery problem (under voltage)	Recharge the battery. If recharging is not effective, replace battery.
	The drive system does not work correctly.	Ask your local authorized service center for repair.
Motor stops running after a little use.	Battery's charge level is low.	Recharge the battery. If recharging is not effective, replace battery.
	Overheating.	Stop using of tool to allow it to cool down.
It does not reach maximum RPM.	Battery is installed improperly.	Install the battery cartridge as described in this manual.
	Battery power is dropping.	Recharge the battery. If recharging is not effective, replace battery.
	The drive system does not work correctly.	Ask your local authorized service center for repair.
Cutting tool does not rotate: ⇒ stop the machine immediately!	Foreign object such as a branch is jammed between the guard and the nylon cutting head.	Remove the foreign object.
	The drive system does not work correctly.	Ask your local authorized service center for repair.
Abnormal vibration: ⇒ stop the machine immediately!	One end of the nylon cord has been broken.	Tap the nylon cutting head against the ground while it is rotating to cause the cord to feed.
	The drive system does not work correctly.	Ask your local authorized service center for repair.
Cutting tool and motor cannot stop: ⇒ Remove the battery immediately!	Electric or electronic malfunction.	Remove the battery and ask your local authorized service center for repair.

OPTIONAL ACCESSORIES

⚠ CAUTION: These accessories or attachments are recommended for use with your Makita tool specified in this manual. The use of any other accessories or attachments might present a risk of injury to persons. Only use accessory or attachment for its stated purpose.

If you need any assistance for more details regarding these accessories, ask your local Makita Service Center.

- Nylon cutting head
- Nylon cord (cutting line)
- Makita genuine battery and charger

NOTE: Some items in the list may be included in the tool package as standard accessories. They may differ from country to country.

SPECIFIKATIONER

Modell:	UR100D	
Hastighet utan belastning (utan skärverktyg)	10 000 min ⁻¹	
Total längd (utan skärverktyg)	835 - 1 185 mm	
Nylonträdens diameter	1,65 mm	
Tillämpligt trimmerverktyg och skärdiameter	Trimmerhuvud (art.nr. 198852-2 / 198853-0)	260 mm
Märkspänning	10,8 V likström - 12 V max	
Standardbatterikassett	BL1015 / BL1016 / BL1020B / BL1021B / BL1040B / BL1041B	
Nettovikt	1,9 - 2,1 kg	

- På grund av vårt pågående program för forskning och utveckling kan dessa specifikationer ändras utan föregående meddelande.
- Specifikationer och batterikassett kan variera mellan olika länder.
- Vikten kan variera beroende på tillbehören, inklusive batterikassett. Den lättaste och den tyngsta kombinationen enligt EPTA-procedur 01/2014 visas i tabellen.

Buller

Tillämplig standard : EN50636

Typ	Ljudtrycksnivå (genomsnittlig)	
	L _{PA} (dB (A))	Osäkerhets-K (dB (A))
Trimmerhuvud	74	0,74

- Även om den ljudtrycksnivå som angetts ovan är mer eller mindre än 80 dB (A) kan det hända att ljudtrycksnivån vid arbete överskrider 80 dB (A). Använd hörselskydd.

Vibration

Tillämplig standard : EN50636

Typ	Vänster hand		Höger hand	
	a _{h,w} (m/s ²)	Osäkerhets-K (m/s ²)	a _{h,w} (m/s ²)	Osäkerhets-K (m/s ²)
Trimmerhuvud	≤ 2,5	0,1	≤ 2,5	0,5

OBS: Det deklarerade vibrationsemissionsvärdet har uppmätts i enlighet med standardtestmetoden och kan användas för att jämföra en maskin med en annan.

OBS: Det deklarerade vibrationsemissionsvärdet kan också användas i en preliminär bedömning av exponering för vibration.

⚠ VARNING: Vibrationsemissionen under faktisk användning av maskinen kan skilja sig från det deklarerade emissionsvärdet, beroende på hur maskinen används.

⚠ VARNING: Var noga med att identifiera säkerhetsåtgärder för att skydda användaren, vilka är grundade på en uppskattning av graden av exponering för vibrationer under de faktiska användningsförhållandena, (ta, förutom avtryckartiden, med alla delar av användarcykeln i beräkningen, som till exempel tiden då maskinen är avstängd och när den går på tomgång).

Symboler

Följande visar symbolerna som används för utrustningen. Se till att du förstår innebörden innan du använder bormaskinen.



Var extra försiktig och uppmärksam.



Läs igenom bruksanvisningen.

	Faral! Se upp för flygande föremål.
	Avståndet mellan maskinen och åskådare måste vara minst 15 m.
	Håll kringstående personer på avstånd.
	Upprätthåll ett avstånd på minst 15 m.
	Använd hjälm, skyddsglasögon och hörselskydd.
	Använd skyddshandskar.
	Använd kraftiga stövlar med halkfria sulor. Skyddstövlar med stålförstärkt tåhätta rekommenderas.
	Utsätt inte verktyget för fukt.
	Högsta tillåtna verktygshastighet.
	Använd aldrig metallkniv.
	Gäller endast EU-länder Elektrisk utrustning eller batteripaket får inte kastas i hushållsavfallet! Enligt EU-direktiven som avser förbrukad elektrisk och elektronisk utrustning, batterier, ackumulatörer, förbrukade batterier och ackumulatörer, samt direktivens tillämpning enligt nationell lagstiftning, ska uttjänt elektrisk utrustning, batterier och batteripaket sorteras separat och lämnas till miljövänlig återvinning.

EG-försäkrans om överensstämmelse

Gäller endast inom EU

EG-försäkrans om överensstämmelse inkluderar som bilaga A till denna bruksanvisning.

SÄKERHETSVARNINGAR

VIKTIGA SÄKERHETSANVISNINGAR

⚠ VARNING: Läs igenom alla säkerhetsvarningar och anvisningar. Underlåtenhet att följa varningar och instruktioner kan leda till elstötar, brand och/eller allvariga personskador.

Spara alla varningar och instruktioner för framtida referens.

1. Gör dig bekant med och lär dig att på rätt sätt använda manöverkontrollerna och utrustningen.
2. Skärande delar fortsätter att rotera efter att motorn stängts av.

3. Låt aldrig maskinen användas av barn eller personer som inte känner till dessa anvisningar. Lokala bestämmelser anger eventuellt en åldersgräns för användaren.
4. Använd aldrig maskinen när åskådare (i synnerhet barn) eller djur finns i närheten.
5. Använd endast maskinen i dagsljus eller i god belysning. Undvik att använda maskinen vid dåliga väderförhållanden, speciellt vid risk för åska.
6. Innan du använder maskinen, eller efter att den stött emot något, ska du kontrollera om det finns några tecken på slitage eller skador och reparera vid behov.
7. Var försiktig så att du inte skadar dig på någon del avsedd för trimning av trädens längd. Efter att ny skärtråd dragits ut ska maskinen alltid återföras till sitt normala driftsläge innan den startas.
8. Sätt aldrig i skärande metallföremål.
9. Denna maskin är inte avsedd att användas av personer (inklusive barn) med nedsatt fysisk, sensorisk eller mental förmåga, eller personer utan erfarenhet av och kunskap om maskinen, såvida inte de hålls under uppsikt eller fått instruktioner i användningen av maskinen av en person som är ansvarig för deras säkerhet. Barn ska hela tiden hållas under uppsikt så att de inte använder maskinen som leksak.
10. Använd maskinen med största försiktighet och uppmärksamhet.
11. Använd endast maskinen när du är i god fysisk form. Utför allt arbete noggrant och i lugnt tempo. Använd sunt förnuft, och glöm inte att användaren eller ägaren är ansvarig för olyckor eller risker som kan uppstå för andra personer och deras ägodelar.
12. Arbeta aldrig med maskinen när du är trött, känner dig sjuk eller är under påverkan av alkohol eller droger.
13. Maskinen ska stängas av omedelbart om den uppvisar tecken på något onormalt.
14. Håll fingrarna borta från avtryckaren när maskinen inte används och när du byter från en arbetsplats till en annan.

Maskinens användningsområde

1. Använd rätt maskin. Den batteridrivna grästrimmern är endast avsedd för klippning av gräs och lätt ogräs. Den får inte användas för något annat ändamål (t.ex. häckklippning) eftersom detta kan ge upphov till personskador.

Personlig skyddsutrustning

► Fig.1

► Fig.2

1. Klä dig rätt. Tänk på att ha en bekväm och funktionell klädsel med god passform (dvs. varken för hårt eller löst åtsittandes plagg). Bär inga smycken eller kläder som kan fastna i högt gräs. Använd skyddsmössa om du har långt hår.

2. Bär alltid kraftiga skor med halkfri sula när du arbetar med maskinen. Detta skyddar mot skador och garanterar en god balans.
3. Bär alltid skyddsglasögon för att skydda dina ögon från skada när du använder e-verktyg. Skyddsglasögonen måste uppfylla ANSI Z87.1 i USA, EN 166 i Europa, eller AS/NZS 1336 i Australien/Nya Zeeland. I Australien/Nya Zeeland måste man enligt lag även bära ansiktsskydd för att skydda ansiktet.

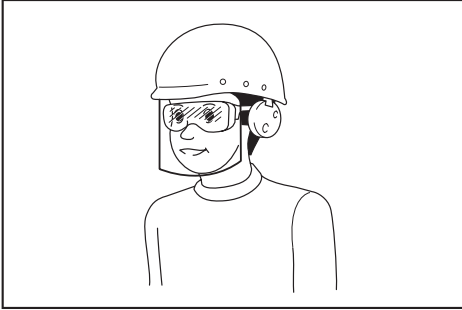

Det är arbetsgivarens ansvar att se till att användare och övriga personer i det omedelbara arbetsområdet använder lämplig skyddsutrustning.

El- och batterisäkerhet

1. Undvik farliga miljöer. Använd inte maskinen på fuktiga eller blöta platser, och utsätt den heller inte för regn. Vatten som kommer in i maskinen ökar risken för elektriska stötar.
2. Ladda endast med den batteriladdare som angetts av tillverkaren. Brandrisk kan uppstå om en laddare som passar en viss typ av batterier används tillsammans med ett annat batteri.
3. Använd endast batterier som är speciellt avsedda för motordrivna maskiner. Om andra batterier används kan detta ge upphov till risk för personskador och brand.
4. När batteriet inte används ska det förvaras på behörigt avstånd från andra metallföremål som till exempel gem, mynt, nycklar, spikar, skruvar och andra små metallföremål som kan skapa anslutning från en batteripol till en annan. Kortslutning av batteripolerna kan orsaka brännskador eller brand.
5. Om batteriet hanteras ovarsamt kan vätska sprutas ut; undvik all kontakt med denna. Spola med vatten om kontakt ändå råkar uppstå. Om batterivätskan kommer in i ögonen ska du uppsöka läkare. Vätska från batteriet kan orsaka irritation på huden eller ge brännskador.
6. Släng inte batteriet/batterier in i öppen eld. Cellen kan i annat fall explodera. Kontrollera om några speciella lokala föreskrifter föreligger avseende avfallshantering.
7. Öppna inte eller skada/deformera/punktera batteriet/batterierna. Elektrolyten som kommer ut är frätande och kan ge ögon- eller hudskador. Den kan vara giftig vid intag.

Starta maskinen

► Fig.3

1. Kontrollera att barn och andra åskådare inte befinner sig inom ett arbetsområde av 15 meter från maskinen, och var även uppmärksam på eventuella djur i omgivningen. Sluta genast att använda maskinen om detta inte uppfylls.
2. Kontrollera alltid före all användning att maskinen är säker att använda. Kontrollera att trimmerverktyget är säkert att använda och skyddet sitter på plats samt kontrollera att avtryckaren/startspaken fungerar på avsett sätt. Kontrollera att handtagen är rena och torra, och testa att strömbrytaren kan användas för att slå på och stänga av maskinen.
3. Kontrollera eventuella delar som skadats innan du fortsätter att använda maskinen. Ett skydd eller någon annan del som skadats ska noggrant kontrolleras för att fastställa om delen kommer att fungera korrekt för det den är avsedd för. Kontrollera inriktningen och fästen för rörliga delar, om det finns trasiga delar samt monteringen eller andra förhållanden som kan påverka användningen av maskinen. Ett skydd eller någon annan del som är skadad ska repareras ordentligt eller bytas ut av en auktoriserad serviceverkstad såvida inte annat anges i denna bruksanvisning.
4. Starta endast motorn när du har dina händer och fötter på behörigt avstånd från trimmerverktyget.
5. Innan du startar motorn och trimmerverktyget börjar rotera kontrollera du att verktyget inte är i kontakt med hårda föremål som grenar, stenar m.m.
6. Se till att det inte finns några elkablar, vattenrör, gasledningar etc. som kan orsaka fara om de skadas av maskinen.

Arbetsmetod

1. Kör aldrig maskinen med skadade skydd eller utan skydden på plats.
2. Använd endast maskinen då du har goda ljus- och siktförhållanden. Var uppmärksam på våta och hala fläckar samt snö och is under vintersäsongen (risk för halka). Se till att alltid ha bra fotfäste.
3. Var försiktig så att du inte skadar händer och fötter på trimmerverktyget.
4. Håll alltid händer och fötter på behörigt avstånd från skärande delar (i synnerhet när du startar motorn).
5. Trimma aldrig gräset över midjehöjd.
6. Stå aldrig på en steg när du kör maskinen.
7. Arbeta aldrig på ostadigt underlag.
8. Sträck dig inte för långt. Stå alltid stabilt och ha god balans hela tiden.
9. Ta bort sand, stenar, spikar m.m. som finns i arbetsområdet. Främmande föremål kan skada trimmerverktyget och kastas iväg, vilket kan orsaka allvarliga personskador.
10. Stäng omedelbart av motorn och inspektera trimmerverktyget om det slagit i stenar eller andra hårda föremål.

11. Innan du kan börja trimma gräset måste trimmerverktyget ha uppnått full arbetshastighet.
12. Håll alltid maskinen med båda händerna under arbetet. Håll aldrig maskinen med endast en hand när motorn är igång. Se till att alltid ha bra fotfäste.
13. All skyddsutrustning såsom skydd som medföljer maskinen, måste användas när du arbetar med maskinen.
14. Tappa inte i eller kasta maskinen på marken utom i nödsituationer eftersom detta kan ge upphov till allvarliga skador på den.
15. Dra aldrig maskinen på marken när du flyttar den från plats till plats. I annat fall kan den skadas.
16. Ta alltid ut batterikassetten ur maskinen:
 - när maskinen lämnas utan uppsikt.
 - innan du tar bort något som fastnat i maskinen.
 - innan maskinen kontrolleras eller rengörs, eller innan något arbete utförs på den.
 - innan justeringar, byte av tillbehör eller förvaring.
 - när maskinen börjar vibrera onormalt.
 - när maskinen transporteras.
17. Tryck inte hårt med maskinen. Den utträtt sitt arbete bättre och med mindre risk för olyckor om den används med den hastighet som den konstruerats för.
18. Använd inte maskinen i explosiva områden (t.ex. i närheten av lättantändliga vätskor, gaser eller damm). Maskinen skapar gnistor som kan antända dammet eller ångorna.
19. Ta regelbundna pauser för att förhindra att du förlorar kontrollen över maskinen på grund av trötthet. Vi rekommenderar en paus på 10 till 20 minuter varje timme.
20. Använd inte maskinen i branta sluttningar.
21. Om en bärsele medföljer maskinen måste den vara på vid användning.

Underhållsanvisningar

1. Skärverktygets, skyddsensheternas och bärselels förhållande måste kontrolleras innan arbetet påbörjas.
2. Stäng av motorn och ta ur batterikassetten innan du utför något underhållsarbete, byter ut delar i trimmerverktyget eller rengör maskinen.
3. Ta ut batterikassetten ur maskinen och kontrollera att inga skador uppstått efter användningen.
4. Kontrollera om det finns lösa fästankordningar eller skadade delar som spricker nästan halvwegs genom trimmerverktyget.
5. När utrustningen inte används ska den förvaras på en torr plats som är låst eller utom räckhåll för barn.
6. Använd endast reservdelar och tillbehör som rekommenderats av tillverkaren.
7. Se till att ventilationshålen alltid hålls fria från skräp.

8. Inspektera och utför underhåll på maskinen regelbundet (speciellt före och efter användning). Låt endast vårt auktoriserade servicecenter reparera maskinen.
9. Håll handtagen torra, rena och fria från olja och fett.

SPARA DESSA ANVISNINGAR.

⚠ VARNING: GLÖM INTE att också fortsättningsvis strikt följa säkerhetsanvisningarna för maskinen även efter att du blivit van att använda den. Vid FELAKTIG HANTERING av maskinen eller om inte säkerhetsanvisningarna i denna bruksanvisning följs kan följden bli allvariga personskador.

Viktiga säkerhetsanvisningar för batterikassetten

1. Innan batterikassetten används ska alla instruktioner och varningsmärken på (1) batteriladdaren, (2) batteriet och (3) produkten läsas.
2. Montera inte isär batterikassetten.
3. Om drifttiden blivit avsevärt kortare ska användningen avbrytas omedelbart. Det kan uppstå överhettning, brännskador och t o m en explosion.
4. Om du får elektrolyt i ögonen ska de sköljas med rent vatten och läkare uppsöks omedelbart. Det finns risk för att synen förloras.
5. Kortslut inte batterikassetten.
 - (1) Rör inte vid polerna med något strömförande material.
 - (2) Undvik att förvara batterikassetten tillsammans med andra metallobjekt som t.ex. spikar, mynt o.s.v.
 - (3) Skydda batteriet mot vatten och regn. En batterikortslutning kan orsaka ett stort strömflöde, överhettning, brand och maskinhaveri.
6. Förvara inte maskinen och batterikassetten på platser där temperaturen kan nå eller överstiga 50 °C.
7. Bränn inte upp batterikassetten även om den är svårt skadad eller helt utsliten. Batterikassetten kan explodera i öppen eld.
8. Var försiktig så att du inte råkar tappa batteriet och utsätt det inte för stötar.
9. Använd inte ett skadat batteri.
10. De medföljande litiumjonbatterierna är föremål för kraven i gällande lagstiftning för farligt gods. För kommersiella transporter (av t.ex. tredje parter som speditiionsfirmor) måste de särskilda transportkrav som anges på emballaget och etiketter iakttas. För att förbereda den produkt som ska avsändas krävs att du konsulterar en expert på riskmaterial. Var också uppmärksam på att det i ditt land kan finnas ytterligare föreskrifter att följa. Tejpa över eller maskera blottade kontakter och packa batteriet på sådant sätt att det inte kan röra sig fritt i förpackningen.

- Följ lokala föreskrifter beträffande avfallshandling av batteriet.
- Använd endast batterierna med de produkter som specificerats av Makita. Att använda batterierna med ej godkända produkter kan leda till brand, överdriven värme, explosion eller utläckande elektrolyt.

SPARA DESSA ANVISNINGAR.

⚠FÖRSIKTIGT: Använda endast äkta Makita-batterier. Användning av oäkta Makita-batterier eller batterier som har manipulerats kan leda till person- och utrustningsskador eller till att batteriet fattar eld. Det upphäver också Makitas garanti för verktyget och laddaren.

Tips för att uppnå batteriets maximala livslängd

- Ladda batterikassetten innan den är helt urladdad. Stanna alltid maskinen och ladda batterikassetten när du märker att maskinen blir svagare.
- Ladda aldrig en fulladdad batterikasset. Överladdning förkortar batteriets livslängd.
- Ladda batterikassetten vid en rumstemperatur på 10 °C - 40 °C. Låt en varm batterikasset svalna innan den laddas.

BESKRIVNING AV DELAR

Beskrivning av delar (med trimmerhuvud)

► Fig.4

1	Avtryckare	2	Batterikasset
3	Låsspak	4	Skydd
5	Trimmerhuvud	6	Nylontråd
7	Trådskydd	8	Lättråd mutter
9	Främre handtaget	10	Hängare för bårsele
11	Indikatorlampa	12	Startspärr

FUNKTIONSBERSKRIVNING

⚠WARNING: Se alltid till att maskinen är avstängd och batterikassetten borttagen innan du justerar maskinen eller kontrollerar dess funktioner. Om du inte stänger av maskinen och tar ur batterikassetten kan maskinen oavsiktligt startas med allvarliga personskador som följd.

Montera eller demontera batterikassetten

⚠FÖRSIKTIGT: Stäng alltid av maskinen innan du monterar eller tar bort batterikassetten.

⚠FÖRSIKTIGT: Håll stadigt i maskinen och batterikassetten när du monterar eller tar bort batterikassetten. I annat fall kan det leda till att de glider ur dina händer och orsakar skada på maskinen och batterikassetten samt personskada.

► Fig.5: 1. Röd indikator 2. Knapp 3. Batterikasset

Ta bort batterikassetten genom att skjuta ner knappen på kassetten framsida samtidigt som du drar ut batterikassetten.

Sätt i batterikassetten genom att rikta in tungan på batterikassetten mot spåret i höljet och skjut den på plats. Tryck in batterikassetten ordentligt tills den låser fast med ett klick. Om du kan se den röda indikatorn på knappens ovansida är den inte låst ordentligt.

⚠FÖRSIKTIGT: Sätt alltid i batterikassetten helt tills den röda indikatorn inte längre syns. I annat fall kan den oväntat falla ur maskinen och skada dig eller någon annan.

⚠FÖRSIKTIGT: Montera inte batterikassetten med våld. Om kassetten inte lätt glider på plats är den felinsatt.

Skyddssystem för batteri

Maskinen är utrustad med ett batteriskyddssystem. Detta system bryter automatiskt strömmen till motorn för att förlänga batteriets livslängd. Maskinen stoppas automatiskt under pågående användning om någon av följande situationer uppstår:

Överbelastning:

Maskinen används på ett sätt som gör att den förbrukar onormalt mycket ström. När detta sker stänger du av maskinen och upphör med arbetet som gjorde att maskinen överbelastades. Starta därefter upp maskinen igen. Om maskinen inte startar är batteriet överhettat. Låt då batteriet svalna innan du startar maskinen igen.

Batterispänningen faller:









Den kvarvarande batterikapaciteten är för låg och maskinen fungerar inte. Om du trycker in avtryckaren går motorn igång men stannar snart igen. I detta läge tar du bort batteriet och laddar det.

Indikerar kvarvarande batterikapacitet

Endast för batterikassetter med indikator

► Fig.6: 1. Indikatorlampor 2. Kontrollknapp

Tryck på kontrollknappen på batterikassetten för att se kvarvarande batterikapacitet. Indikatorlamporna lyser i ett par sekunder.

Indikatorlampor		Återstående kapacitet
Upplyst	Av	
		75% till 100%
		50% till 75%
		25% till 50%
		0% till 25%

OBS: Beroende på användningsförhållanden och den omgivande temperaturen kan indikationen skilja sig lätt från den faktiska batterikapaciteten.

Avtryckarens funktion

⚠ VARNING: Innan du sätter i batterikassetten i maskinen ska du kontrollera att avtryckaren fungerar och återgår till läget "OFF" när du släpper den.

⚠ VARNING: Denna maskin är utrustad med en startspärr som förhindrar oavsiktlig start. Använd aldrig maskinen om den startar när du trycker in avtryckaren utan att ha tryckt in startspärren. Kontakta ditt lokala Makita-servicecenter för reparation.

⚠ VARNING: Deaktivera aldrig spärren och tejpa aldrig ner startspärren.

OBSERVERA: Tryck inte in avtryckaren med våld utan att först ha tryckt in startspärren. Avtryckaren kan gå sönder.

► Fig.7: 1. Avtryckare 2. Startspärr

En startspärr förhindrar oavsiktlig aktivering av avtryckaren.

Starta maskinen genom att först trycka in startspärren och sedan avtryckaren. Släpp avtryckaren för att stoppa maskinen. Startspärren kan tryckas in antingen från höger eller vänster sida.

Indikatorlampa

När maskinen körs kan indikatorlampan visa laddningsstatusen för batterikassetten.

► Fig.8: 1. Lampa

Lampan lyser också rött när maskinen är överbelastad och har stannat under användningen. Se följande tabell för status och vilken åtgärd som ska vidtagas för indikatorlampan.

Indikatorlampa	Status	Åtgärder som ska vidtas
Lampan blinkar rött.	Detta indikerar lämplig tid för att byta batteri när batteriet börjar laddas ur.	Ladda om batterikassetten.
Lampan lyser rött. (Anm. 1)	Denna funktion fungerar när batteriet nästan är tomt. När detta händer stannar verktyget omedelbart.	Ladda om batterikassetten.
Lampan lyser rött. (Anm. 1)	Automatiskt stopp p.g.a. överbelastning.	Stäng av maskinen.

Anm. 1: Tidpunkten då indikatorlampan tänds varierar efter temperatur runt arbetsplatsen samt batterikassetts skick.

Trimmerhuvud

OBSERVERA: Stöt inte maskinen i betong eller asfalt. Stötar mot sådant material kan orsaka skada på maskinen.

OBS: Om nylontråden inte matas ut vid stöt, vira upp eller byt ut nylontråden genom att följa procedurerna i denna bruksanvisning.

OBS: Stöt- och matarfunktionen kommer inte att fungera korrekt om trimmerhuvudet inte roterar.

► Fig.9: 1. Trimmerhuvud 2. Kniv

Trimmerhuvudet har en stöt- och matarfunktion. För att mata nylontråd, stötar du trimmerhuvudet mot marken medan maskinen är igång. När nylontråden matas ut kommer den automatiskt att klippas av vid rätt längd av kniven.

Justera positionen för handtaget och det främre greppet

⚠ FÖRSIKTIGT: Stäng av maskinen och ta bort batterikassetten från maskinen innan du justerar skaftlängden. Att inte göra det kan leda till personskada.

Justera längden på skaftet så att du kan hålla i handtaget när du sänker högerhanden.

► Fig.10: 1. Handtag

Justera skaftlängden genom att öppna låsspaken, sedan justera längden på skaftet och sedan stänga låsspaken.

► Fig.11: 1. Låsspak

Justera positionen på det främre greppet så att du kan hålla i det när du sänker vänsterhanden.

► Fig.12: 1. Främre handtaget

MONTERING

⚠FÖRSIKTIGT: Se alltid till att maskinen är avstängd och batterikassetten borttagen innan du underhåller maskinen.

⚠FÖRSIKTIGT: Starta aldrig maskinen om den inte är komplett monterad. Användning av en delvis monterad maskin kan leda till allvarlig personskada på grund av oavsiktlig start.

Montering av det främre greppet

Fäst det främre greppet på grepphållaren och fäst det med en insexbult och låsmuttern enligt bilden.

- **Fig.13:** 1. Främre handtaget 2. Lättråd mutter 3. Sexkantsbult

Vinkeln för det främre greppet kan justeras. För att justera det främre greppets vinkel lossar du vingmuttern och placerar det främre greppet i önskad vinkel och fäster sedan vingmuttern medurs ordentligt.

Montering av trådskyddet

OBSERVERA: För inte ut trådskyddet för mycket. Det kan i så fall gå av.

- **Fig.14**

För att minska risken att skada föremål framför trimmerhuvudet sätter du fast trådskyddet på skyddet så att det kontrollerar trimningsområdet.

För ut trådskyddet något, och för därefter in det i hålen på skyddet.

Sätt fast trådskyddet mot hålen på skyddets framsida. Nylontrådmärket på skyddet visar vilket hål som ska användas.

- **Fig.15:** 1. Hål

När trådskyddet inte används ska du lyfta det till viloläget.

- **Fig.16:** 1. Trådskydd

Montering av skyddet

⚠FÖRSIKTIGT: Var försiktig så att du inte kommer i kontakt med nylontrådskniven på skyddet när skyddet monteras. Kontakt med kniven kan orsaka personskada.

- **Fig.17:** 1. Skruv 2. Skydd

Montera skyddet genom att sätta det på motorhuset och sedan fästa det med två skruvar.

Montera trimmerhuvudet

Valfria tillbehör

⚠FÖRSIKTIGT: Om trimmerhuvudet oavsiktligt slår emot en sten eller ett hårt föremål under användningen ska maskinen stängas av och inspekteras för eventuella skador. Om trimmerhuvudet är skadat ska det genast bytas ut. Om du använder ett skadat trimmerhuvud kan det orsaka allvarlig personskada.

⚠FÖRSIKTIGT: Se till att du tar bort insexnyckeln efter att du skruvat åt sexkantskruvarna.

⚠FÖRSIKTIGT: Var försiktig så att du inte kommer i kontakt med nylontrådskniven på skyddet när trimmerhuvudet monteras eller tas bort. Kontakt med kniven kan orsaka personskada.

OBSERVERA: Använd endast Makitas originaltrimmerhuvud.

1. Vänd maskinen upp och ned så att du enkelt kan byta ut trimmerverktyget.
2. För in insexnyckeln genom hålet på motorkåpan och vrid spindeln tills den är låst.
► **Fig.18:** 1. Insexnyckel 2. Hål 3. Spindel
3. Placera trimmerhuvudet på axeln och dra åt det genom att vrida medurs.
► **Fig.19:** 1. Trimmerhuvud
4. Ta bort insexnyckeln.

Om du vill ta bort trimmerhuvudet vrider du det moturs samtidigt som du låser fast axeln med insexnyckeln.

Fästa bärselen

- **Fig.20:** 1. Krok

Fäst bärselens krokar på maskinen enligt bilden.

⚠FÖRSIKTIGT: Se till att fästa bärselens krokar ordentligt på maskinen. Om inte krokarna är ordentligt fastsatt kan de lossa och orsaka skada.

Förvaring av insexnyckel

⚠FÖRSIKTIGT: Var försiktig så att du inte lämnar insexnyckeln i verktygshuvudet. Det kan leda till personskada och/eller maskinskada.

Förvara insexnyckeln enligt figuren när den inte används, så att du alltid har den till hands.

- **Fig.21:** 1. Insexnyckel

ANVÄNDNING

Klippa gräset

Håll grästrimmern i en vinkel på ca 50° mot marken. Flytta grästrimmern långsamt från höger till vänster. Klipp gräset några gånger från toppen av gräset vid spetsen av nylontråden.

OBSERVERA: Klipp inte högt gräs på en och samma gång. Att klippa högt gräs på en och samma gång nära roten kan göra att trimmerhuvudet trasslar in sig i gräs. Det kan orsaka överbelastning av motorn och leda till skada på grästrimmern.

OBSERVERA: Använd grästrimmern utan att rullen kommer i kontakt med marken. I annat fall kan det orsaka överbelastning av motorn och skada grästrimmern.

► Fig.22

OBSERVERA: Använd inte våld på grästrimmern när du arbetar i kompakt gräs.

► Fig.23

OBSERVERA: Använd inte grästrimmern som om du gräver ut marken.

► Fig.24

Gräsklippning nära träd, block, tegel eller sten

Håll och luta grästrimmern i en höjd där rullen inte rör vid marken. Klipp gräset med nylonträdspetsen med knackande rörelser på marken.

► Fig.25

OBSERVERA: När du klipper gräset, flytta grästrimmern runt trädet eller blocken så att nylontråden inte rör vid trädet eller blocken. Det rekommenderas att verktyget hålls mer än 5 cm bort från trädet eller blocket. Om nylontråden rör vid trädet eller blocket, kan nylontråden gå sönder. Om nylontråden är sönder i rullen, ska den ställas in igen med hjälp av utbytesproceduren i denna bruksanvisning.

Användning av grästrimmern som en kanttrimmer

Att använda grästrimmern som en kanttrimmer är lämpligt när man klipper gräs som växer längs tegelstenar eller block.

Dra ner trädskyddet och vrid grästrimmern 180°. Medan trädskyddet har kontakt med marken flyttar du på grästrimmern för att klippa gräset, enligt vad bilden visar. Du kan klippa gräset effektivt genom att gå parallellt längs tegelstenarna eller blocken.

► Fig.26: 1. Trädskydd

Lossa bärsele

⚠ VARNING: Var extremt noga för att behålla kontrollen över maskinen när bärsele lossas.

⚠ FÖRSIKTIGT: Justera bärsele till korrekt längd före användning för att förhindra utmattnings.

⚠ FÖRSIKTIGT: Se till att maskinen hålls upp ordentligt av bärsele före användning.

Bärsele har en snabbkoppling. Tryck på sidorna av spännet för att lösgöra maskinen från bärsele.

► Fig.27: 1. Spänne

UNDERHÅLL

⚠ VARNING: Se alltid till att maskinen är avstängd och batterikassetten urtagen innan du kontrollerar eller utför underhåll på maskinen. Om du inte stänger av maskinen och tar ur batterikassetten kan maskinen oavsiktligt startas med allvarliga personskador som följd.

OBSERVERA: Använd inte bensin, förtunningsmedel, alkohol eller liknande. Missfärgning, deformation eller sprickor kan uppstå.

För att upprätthålla produktens SÄKERHET och TILLFÖRLITLIGHET bör allt underhålls- och justeringsarbete utföras av ett auktoriserat Makita servicecenter och med reservdelar från Makita.

Rengöra maskinen

Rengör maskinen genom att torka av damm, smuts eller gräsklipp med en torr trasa, eller en urvriden trasa fuktad med såpvatten. Om gräsklippen har satt sig fast på motorhuset, se då till att ta bort det.

► Fig.28: 1. Motorhus

Förvaring

Hålet i handtaget är praktiskt för att hänga upp maskinen på en spik eller skruv i väggen. Innan maskinen tas i förvar ska du höja trädskyddet, korta av skaffet och sedan fälla ihop det främre handtaget.

► Fig.29: 1. Trädskydd

► Fig.30: 1. Främre handtag 2. Skaff

► Fig.31: 1. Hål

Utbyte av nylontråden

⚠ VARNING: Använd endast nylontråd med den diameter som anges i "SPECIFIKATIONER". Använd aldrig någon tyngre tråd, metalltråd, rep eller liknande. Använd endast nylontråd som rekommenderas för att undvika att maskinen skadas och allvarliga personskador uppstår.

⚠ VARNING: Se till att kåpan på trimmerhuvudet är ordentligt fäst på motorhuset enligt nedanstående beskrivning. I annat fall kan trimmerhuvudet flyga isär med allvarliga personskador som följd.

Byt ut nylontråden om tråd inte längre matas ut.

► Fig.32: (1) Upp till 8 m (2) 70 - 80 mm

FELSÖKNING

Innan du ber om reparation ska du först utföra en egen kontroll. Om du hittar ett problem som inte finns förklarat i bruksanvisningen ska du inte försöka att ta isär maskinen. Fråga istället ett auktoriserad servicecenter för Makita, och använd alltid reservdelar från Makita för reparationer.

Feltillstånd	Trolig orsak (felfunktion)	Åtgärd
Motorn går inte.	Batterikassetten har inte satts i.	Sätt i batterikassetten.
	Batteriproblem (underspänning)	Ladda upp batteriet. Om det inte hjälper att ladda batteriet byter du ut det.
	Drivsystemet fungerar inte som det ska.	Lämna in till ditt lokala auktoriserade servicecenter för reparation.
Motorn stannar efter en kort stunds användning.	Batterinivån är låg.	Ladda upp batteriet. Om det inte hjälper att ladda batteriet byter du ut det.
	Överhettning.	Sluta använda maskinen och låt den svalna.
Motorn når inte maximalt varvtal.	Batteriet är felaktigt isatt.	Sätt i batterikassetten enligt anvisningarna i denna bruksanvisning.
	Batterinivån sjunker.	Ladda upp batteriet. Om det inte hjälper att ladda batteriet byter du ut det.
	Drivsystemet fungerar inte som det ska.	Lämna in till ditt lokala auktoriserade servicecenter för reparation.
Trimmerverktyget roterar inte: ⇒ Stoppa maskinen omedelbart!	Något främmande föremål (t.ex. en gren) har fastnat mellan skyddet och trimmerhuvudet.	Ta bort det främmande föremålet.
	Drivsystemet fungerar inte som det ska.	Lämna in till ditt lokala auktoriserade servicecenter för reparation.
Onormal vibration: ⇒ Stoppa maskinen omedelbart!	Ena änden av nylontråden har gått av.	Knacka trimmerhuvudet lätt mot marken medan det roterar så att nylontråden börjar matas ut.
	Drivsystemet fungerar inte som det ska.	Lämna in till ditt lokala auktoriserade servicecenter för reparation.
Trimmerverktyget och motorn stannar inte: ⇒ Ta omedelbart ur batteriet!	Elektriska eller elektroniska fel.	Ta ur batteriet och lämna in till ditt lokala auktoriserade servicecenter för reparation.

VALFRIA TILLBEHÖR

⚠ FÖRSIKTIGT: Följande tillbehör eller tillsatser rekommenderas för användning med den Makita-maskin som denna bruksanvisning avser. Om andra tillbehör eller tillsatser används kan det uppstå risk för personskador. Använd endast tillbehören eller tillsatserna för de syften de är avsedda för.

Kontakta ditt lokala Makita servicecenter om du behöver ytterligare information om dessa tillbehör.

- Trimmerhuvud
- Nylontråd (kaptråd)
- Makitas originalbatteri och -laddare

OBS: Några av tillbehören i listan kan vara inkluderade i maskinpaketet som standardtillbehör. De kan variera mellan olika länder.

TEKNISKE DATA

Modell:		UR100D
Hastighet uten belastning (uten skjæreverktøy)		10 000 min ⁻¹
Total lengde (uten skjæreverktøy)		835 - 1 185 mm
Nylontrådens diameter		1,65 mm
Gjelder skjæreverktøy og skjærediameter	Nylontrimmerhode (delenr. 198852-2 / 198853-0)	260 mm
Nominell spenning		DC 10,8 V - 12 V maks
Standard batteriinnsats		BL1015 / BL1016 / BL1020B / BL1021B / BL1040B / BL1041B
Nettovekt		1,9 - 2,1 kg

- På grunn av vårt kontinuerlige forsknings- og utviklingsprogram kan spesifikasjonene som oppgis i dette dokumentet endres uten varsel.
- Spesifikasjoner og batteriinnsats kan variere fra land til land.
- Vekten kan variere avhengig av tilbehøret/tilbehørene, inkludert batteriet. Den letteste og tyngste kombinasjonen, i henhold til EPTA-prosedyre 01/2014, vises i tabellen.

Støy

Gjeldende standard : EN50636

Type	Gjennomsnittlig lydtrykknivå	
	L _{PA} (dB (A))	Usikkerhet K (dB (A))
Nylontrimmerhode	74	0,74

- Selv om gjennomsnittlig lydtrykknivå er oppført over som 80 dB (A) eller mindre, kan lyden når maskinen er i gang overskride 80 dB (A). Bruk hørselsvern.

Vibrasjoner

Gjeldende standard : EN50636

Type	Venstre hånd		Høyre hånd	
	a _{h,w} (m/s ²)	Usikkerhet K (m/s ²)	a _{h,w} (m/s ²)	Usikkerhet K (m/s ²)
Nylontrimmerhode	≤ 2,5	0,1	≤ 2,5	0,5

MERK: Den angitte verdien for de genererte vibrasjonene er målt i samsvar med standardtestmetoden og kan brukes til å sammenlikne et verktøy med et annet.

MERK: Den angitte verdien for de genererte vibrasjonene kan også brukes til en foreløpig vurdering av eksponeringen.

⚠ ADVARSEL: De genererte vibrasjonene ved faktisk bruk av elektroverktøyet kan avvike fra den angitte vibrasjonsverdien, avhengig av hvordan verktøyet brukes.

⚠ ADVARSEL: Sørg for å identifisere vernetiltak for å beskytte operatøren, som er basert på et estimat av eksponeringen under de faktiske bruksforholdene (idet det tas hensyn til alle deler av driftssyklusen, dvs. hvor lenge verktøyet er slått av, hvor lenge det går på tomgang og hvor lenge startbryteren faktisk holdes trykket).

Symboler

Nedenfor ser du symbolene som brukes for dette utstyret. Forviss deg om at du forstår hva de betyr, før du begynner å bruke maskinen.



Vær spesielt forsiktig og oppmerksom.



Les bruksanvisningen.



Vær oppmerksom på at objekter kan bli kastet ut.



Avstanden mellom maskinen og andre personer enn operatøren må være minst 15 m.

	Hold tilskuere på avstand.
	Hold minst 15 m. avstand.
	Bruk hjelm, vernebriller og hørselsvern.
	Bruk vernehansker.
	Bruk robust føttøy med såler som gir godt feste. Vernesko med stålkappe anbefales.
	Må ikke utsettes for fuktighet.
	Høyeste tillatte hastighet for verktøyet.
	Bruk aldri metallblad.
	Kun for land i EU Kast aldri elektroutstyr eller batteripakker i husholdningsavfallet! I henhold til EU-direktivene om kasserte elektriske og elektroniske produkter og om batterier og akkumulatører og brukte batterier og akkumulatører og direktivenes iverksettning i nasjonal rett, må elektriske produkter og batterier og batteripakker som ikke lenger skal brukes, samles separat og returneres til et miljøvennlig gjenvinningsanlegg.

EFs samsvarserklæring

Gjelder kun for land i Europa

EFs samsvarserklæring er lagt til som vedlegg A i denne bruksanvisningen.

SIKKERHETSADVARSEL

VIKTIGE SIKKERHETSINSTRUKSJONER

⚠ ADVARSEL: Les alle sikkerhetsadvarslene og alle instruksjonene. Hvis du ikke følger alle advarslene og instruksjonene som er oppført nedenfor, kan det føre til elektriske støt, brann og/eller alvorlige helseskader.

Oppbevar alle advarsler og instruksjoner for senere bruk.

1. Gjør deg kjent med kontrollene og sett deg inn i hvordan utstyret fungerer.
2. Skjærelementer fortsetter å rotere etter at motoren er slått av.
3. La aldri barn eller personer som ikke er kjent med denne bruksanvisningen, bruke maskinen. Lokale bestemmelser kan omfatte operatørens alder.
4. Aldri bruk maskinen mens uvedkommende (særlig barn og kjæledyr) er til stede.

5. Bruk maskinen kun i dagslys eller god kunstig belysning. Unngå å bruke maskinen under dårlige værforhold, spesielt hvis det er fare for lyn.
6. Før bruk av maskinen og etter ethvert støt, må du sjekke om det finnes tegn på slitasje eller skade og reparere etter behov.
7. Se opp for personskade fra enheter montert for trimming av trådlengden. Etter forlengelse av ny skjæretråd skal maskinen alltid settes tilbake til normal bruksposisjon, før den slås på.
8. Bruk aldri skjærelementer av metall.
9. Dette verktøyet skal ikke brukes av personer (inklusive barn) med reduserte fysiske evner, sanseevner eller mentale evner, eller som mangler erfaring og kunnskap, med mindre de er under oppsyn eller har fått instruksjoner som gjelder bruk av verktøyet av en person som er ansvarlig for deres sikkerhet. Barn må være under oppsyn, for å sikre at de ikke leker med apparatet.
10. Utstyret må brukes med største forsiktighet og oppmerksomhet.
11. Bruk utstyret bare hvis du er i god fysisk form. Utfør alt arbeid rolig og forsiktig. Bruk sunn fornuft og husk at operatøren er ansvarlig for ulykker eller farer som berører andre mennesker eller deres eiendom.
12. Bruk aldri utstyret om du er trøtt, føler deg syk eller er påvirket av alkohol eller medikamenter.
13. Utstyret bør slås av umiddelbart dersom det viser noe som helst slags tegn på unormal drift.
14. Hold fingrene unna startbryteren når verktøyet ikke er i bruk og når det skal flyttes fra én arbeidsstilling til en annen.

Riktig bruk av maskinen

1. Bruk riktig verktøy. Den batteridrevne gresstrimmeren er kun beregnet til trimming av gress og lett ugress. Den bør ikke brukes til noe annet, som f.eks. trimming av hekk, da dette kan forårsake skade.

Personlig verneutstyr

► Fig.1

► Fig.2

1. Bruk riktig arbeidstøy. Bruk funksjonelle og egnede klær. De bør være tetsittende, men ikke gjøre det vanskelig å bevege seg. Bruk ikke smykker eller klær som kan hekte seg fast i høyt gress. Bruk beskyttende hårnnett for å holde på langt hår.
2. Ha alltid på deg robust, sklisikkert føttøy når du bruker verktøyet. Dette beskytter mot helseskader og sørger for godt fotfeste.
3. Bruk alltid vernebriller for å beskytte øynene mot skade når du bruker elektroverktøy. Brillene må oppfylle kravene i ANSI Z87.1 i USA, EN 166 i Europa eller AS/NZS 1336 i Australia/New Zealand. I Australia/New Zealand er det dessuten lovpålagt å bruke et ansiktsvern for å beskytte ansiktet.

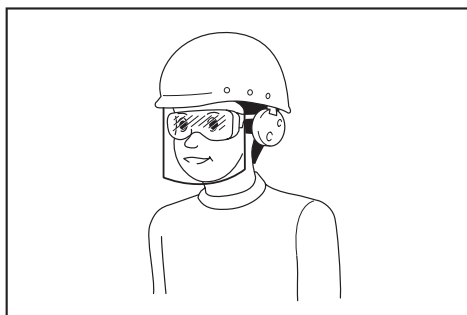

Det er arbeidsgivers ansvar å påse at verktøyoperatørene og alle andre personer i arbeidsområdet umiddelbare nærhet bruker riktig verneutstyr.

Elektrisk sikkerhet og batterisikkerhet

1. Unngå farlige omgivelser. Ikke bruk utstyret i fuktige eller våte omgivelser, og ikke utsett det for regn. Hvis det kommer vann inn i verktøyet, vil risikoen for elektriske støt øke.
2. Batteriet må kun lades opp igjen med en lader spesifisert av produsenten. En lader som passer til én batteritype, kan være brannfarlig når den brukes med en annen batteritype.
3. Bruk elektroverktøy kun med spesifikt angitte batterier. Hvis det brukes et hvilket som helst annet batteri, kan dette utgjøre en fare for helseskade og brann.
4. Når batteriet ikke er i bruk, må du holde verktøyet unna metallgjenstander som f.eks. binders, mynter, nøkler, spiker, skruer og andre små metallgjenstander som kan skape forbindelse mellom de to polene. Hvis batteripolene kortsluttes, kan de få brannskader, eller det kan begynne å brenne.
5. Hvis batteriet utsettes for hardhendt bruk, kan det lekke væske fra batteriet. Unngå kontakt med væsken. Hvis du kommer i kontakt med batterivæsken, må du skylle med vann. Kontakt lege hvis du får væske i øynene. Væske som kommer ut av batteriet kan forårsake irritasjon eller forbrenninger.
6. Ikke kast batteriet (batteriene) på åpen ild. Cellen kan eksplodere. Batterier skal leveres til en forhandler av elektroutstyr eller til et kommunalt avfallsmottak.
7. Ikke åpne eller ødelegg batteriet (batteriene). Elektrolytt som lekker ut er korroderende og kan forårsake skader på øyne og hud. Den kan være giftig hvis den svelges.

Starte opp verktøyet

► Fig.3

1. Forviss deg om at ingen barn eller andre personer oppholder seg innenfor en arbeidsradius på 15 meter, og ta også hensyn til eventuelle dyr i nærheten. I motsatt fall må du stanse bruken av utstyret.
2. Før bruk må du kontrollere at det vil være trygt å bruke utstyret. Kontroller at skjæreverktøyet er trygt å bruke og at vernet og startbryteren/hendelen fungerer lett og på riktig måte. Kontroller at håndtakene er rene og tørre, og test av/på-funksjonen av startbryteren.

3. Kontroller utstyret med tanke på skadde deler, før du fortsetter å bruke det. Du må foreta en grundig sjekk av evt. skadde deler, som vern eller liknende, for å fastslå om de vil fungere som de skal og fylle sin tiltenkte funksjon. Kontroller at bevegelige deler beveger seg riktig i forhold til hverandre, at bevegelige deler kan bevege seg fritt, om noen deler er brukket, om monteringen er som den skal, eller om andre forhold kan påvirke driften av maskinen. Et vern eller en annen del som er skadet, må repareres ordentlig eller skiftes av vårt autoriserte servicesenter, med mindre det står noe annet i denne håndboken.
4. Motoren må kun slås på når hender og føtter er i god avstand fra skjærende verktøy.
5. Før du starter, må du forviss deg om at skjæreverktøyet ikke berører faste gjenstander som grener, steiner osv., da det vil rotere når det startes.
6. Pass på at det ikke finnes noen elektriske kabler, vannrør, gassrør, osv. som kan utgjøre en fare hvis de blir skadet av verktøyet.

Bruksmåte

1. Bruk aldri maskinen med ødelagte vern eller uten at vern er på plass.
2. Utstyret må kun brukes i godt lys og med god sikt. Om vinteren må du være oppmerksom på glatte eller våte områder, is og snø (sklifare). Pass på at du har godt fotfeste.
3. Ta nødvendige forholdsregler for å unngå at skjærende verktøy skader føtter eller hender.
4. Hold hele tiden hender og føtter på avstand fra skjæremidler, og spesielt når motoren slås på.
5. Skjær aldri over midjehøyde.
6. Du må aldri bruke utstyret mens du står på en stige.
7. Arbeid aldri på ustabil underlag.
8. Ikke strekk. Pass alltid på at du holder balansen og har godt fotfeste.
9. Fjern sand, steiner, spiker osv. du finner innenfor arbeidsområdet. Fremmedlegemer kan ødelegge skjæreutstyret og kan bli kastet vekk og resultere i alvorlig helseskade.
10. Hvis skjæreverktøyet kommer i kontakt med steiner eller andre harde gjenstander, må du slå av motoren omgående og kontrollere skjæreverktøyet.
11. Før du begynner ryddingen, må skjæreverktøyet ha nådd full driftshastighet.
12. Når du bruker utstyret, må du alltid holde det med begge hender. Utstyret må aldri holdes med én hånd mens det er i bruk. Pass på at du har godt fotfeste.
13. Alt verneutstyr, som vern som følger med verktøyet, må benyttes under bruk.
14. Bortsett fra i nødstilfeller må du aldri slippe eller kaste utstyret ned på bakken, da dette kan påføre utstyret store skader.
15. Du må aldri slepe utstyret langs bakken når du flytter det fra sted til sted, da dette kan påføre utstyret skade.
16. Fjern batteriet fra verktøyet:
 - når utstyret ikke blir betjent;
 - før du fjerner ting som har satt seg fast;
 - før du kontrollerer, renser eller utfører arbeid på utstyret;

- før du foretar eventuelle justeringer, skifter tilbehør eller setter utstyret bort til oppbevaring;
 - når utstyret begynner å vibrere unormalt;
 - når utstyret fraktes.
17. Bruk ikke makt på maskinen. Det vil gjøre jobben bedre og med mindre risiko for skader i den hastigheten det er konstruert for.
 18. Ikke bruk elektriske verktøy i eksplosive atmosfærer, f.eks. i nærheten av brennbare væsker, gasser eller støv. Elektriske verktøy avgir gnister som kan antenne støv eller damp.
 19. Ta pauser, for å unngå at du mister kontrollen på grunn av tretthet. Vi anbefaler at du tar en pause på 10–20 minutter hver time.
 20. Ikke bruk verktøyet i bratte bakker.
 21. Skulderselen skal benyttes under bruk hvis den følger med verktøyet.

Vedlikeholdsinstruksjoner

1. Du må kontrollere tilstanden til skjæreverktøyet, verneutstyret og skulderselen før du tar i bruk verktøyet.
2. Slå av motoren og fjern batteriet før du utfører vedlikehold, skifter ut skjæreverktøyet eller rengjør utstyret.
3. Etter bruk må du alltid ta batteriet ut av utstyret og kontrollere det for eventuell skade.
4. Kontroller om det finnes løse fester eller ødelagte deler som for eksempel er nesten avkuttet halvveis i skjæverektøyt.
5. Utstyret oppbevares på et tørt sted som er låst eller utilgjengelig for barn når det ikke er i bruk.
6. Bruk bare reservedeler og tilbehør som er anbefalt av produsenten.
7. Pass på at ventilasjonsåpningene alltid holdes fri for rusk og rask.
8. Inspiser og vedlikehold utstyret med jevne mellomrom, særlig før og etter bruk. Reparasjoner skal utføres kun av vårt autoriserte servicecenter.
9. Hold håndtakene tørre, rene og fri for olje og smørefett.

TA VARE PÅ DISSE INSTRUKSENE.

⚠ ADVARSEL: IKKE LA hensynet til hva som er "behagelig" eller det faktum at du kjenner produktet godt (etter mange gangers bruk) gjøre deg mindre oppmerksom på sikkerhetsreglene for bruken av det aktuelle produktet. Ved MISBRUK eller hvis ikke sikkerhetsreglene i denne bruksanvisningen følges, kan det oppstå alvorlig personskade.

Viktige sikkerhetsanvisninger for batteriinnstans

1. Før du begynner å bruke batteriet, må du lese alle anvisninger og forsiktighetsregler på (1) batteriladeren, (2) batteriet og (3) det produktet batteriet skal brukes i.
2. Ikke ta fra hverandre batteriet.

3. Hvis driftstiden er blitt vesentlig kortere, må du omgående slutte å bruke maskinen. Hvis ikke kan resultatet bli overoppheting, mulige forbrenninger eller til og med en eksplosjon.
4. Hvis du får elektrolytt i øynene, må du skylle dem med store mengder rennende vann og oppsøke lege med én gang. Denne typen uhell kan føre til varig blindhet.
5. Ikke kortslett batteriet:
 - (1) De kan være ekstremt varme og du kan brenne deg.
 - (2) Ikke lagre batteriet i samme beholder som andre metallgjenstander, som for eksempel spiker, mynter osv.
 - (3) Ikke la batteriet komme i kontakt med vann eller regn.

En kortslutning av batteriet kan føre til et kraftig strømstøt, overoppheting, mulige forbrenninger og til og med til at batteriet går i stykker.

6. Ikke lagre maskinen og batteriet på steder hvor temperaturen kan komme opp i eller overskride 50 °C.
7. Ikke sett fyr på batteriet, ikke engang om det er sterkt skadet eller helt utslitt. Batteriet kan eksplodere hvis det begynner å brenne.
8. Vær forsiktig så du ikke mister batteriet eller utsetter det for slag.
9. Ikke bruk batterier som er skadet.
10. Lithium-ion-batteriene som medfølger er gjensstand for krav om spesialavfall. For kommersiell transport, f.eks av tredjeparter eller speditører, må spesielle krav om pakking og merking følges. For varen blir sendt, må du forhøre deg med en ekspert på farlig materiale. Ta også hensyn til muligheten for mer detaljerte nasjonale bestemmelser. Bruk teip eller maskeringsteip for å skjule åpne kontakter og pakk inn batteriet på en slik måte at den ikke kan bevege seg rundt i emballasjen.
11. Følg lokale bestemmelser for avhending av batterier.
12. Bruk batteriene kun med produkter spesifisert av Makita. Montere batteriene i produkter som ikke er konforme kan føre til brann, overheting eller elektrolyttlekkasje.

TA VARE PÅ DISSE INSTRUKSENE.

⚠ FORSIKTIG: Bruk kun originale Makita-batterier. Bruk av batterier som har endret seg, eller som ikke er originale Makita-batterier, kan føre til at batteriet sprekker og forårsaker brann, personskader og andre skader. Det vil også ugyldiggjøre garantien for Makita-verktøyet og -laderen.

Tips for å opprettholde maksimal batterilevetid

1. Lad batteriinnstansen før den er helt utladet. Stopp alltid driften av verktøyet og lad batteriinnstansen når du merker at effekten reduseres.
2. Lad aldri en batteriinnstans som er fulladet. Overopplading forkorter batteriets levetid.
3. Lad batteriet i romtemperatur ved 10 °C - 40 °C. Et varmt batteri må kjøles ned før lading.

DELEBESKRIVELSE

Delebeskrivelse (med nylontrimmerhode)

► Fig.4

1	Startbryter	2	Batteri
3	Sperrehendel	4	Vern
5	Nylontrimmerhode	6	Nylonsnøre
7	Ledningsbeskyttelse	8	Fingermutter
9	Frontgrep	10	Oppheng for skuldersele
11	Indikatorlampe	12	AV-sperreknapp

FUNKSJONS BESKRIVELSE

⚠ ADVARSEL: Forviss deg alltid om at maskinen er slått av og batteriet tatt ut, før du justerer maskinen eller kontrollerer dens mekaniske funksjoner. Hvis du ikke slår av verktøyet og fjerner batteriet, kan det hende at verktøyet starter ved et uhell, noe som kan føre til alvorlig personskade.

Sette inn eller ta ut batteri

⚠ FORSIKTIG: Slå alltid av verktøyet før du setter inn eller fjerner batteriet.

⚠ FORSIKTIG: Hold verktøyet og batteripatronen i et fast grep når du monterer eller fjerner batteripatronen. Hvis du ikke holder verktøyet og batteripatronen godt fast, kan du miste grepet, og dette kan føre til skader på verktøyet og batteripatronen samt personskader.

► Fig.5: 1. Rød indikator 2. Knapp 3. Batteriinnsetts

For å ta ut batteriet må du skyve på knappen foran på batteriet og trekke det ut.

Når du skal sette inn batteriet, må du plassere tungen på batteriet på linje med sporet i huset og skyve batteriet på plass. Skyv det helt inn til det går i inngrep med et lite klikk. Hvis du kan se den røde visereren på oversiden av knappen, er det ikke fullstendig låst.

⚠ FORSIKTIG: Batteriet må alltid settes helt inn, så langt at den røde visereren ikke lenger er synlig. Hvis dette ikke gjøres, kan batteriet komme til å falle ut av maskinen og skade deg eller andre som oppholder seg i nærheten.

⚠ FORSIKTIG: Ikke bruk makt når du setter i batteriet. Hvis batteriet ikke glir lett inn, er det fordi det ikke settes inn på riktig måte.

Batteribeskyttelsessystem

Verktøyet er utstyrt med et batterivernsystem. Dette systemet slår automatisk av strømmen til motoren for å forlenge batteriets levetid.

Verktøyet stopper automatisk ved drift hvis det og/eller batteriet utsettes for en av følgende tilstander:

Overbelastning:

Verktøyet brukes på en måte som gjør at det trekker uvanlig mye strøm.

I dette tilfellet må du slå av verktøyet og avslutte bruken som forårsaket at verktøyet ble overbelastet. Slå deretter verktøyet på for å starte det igjen.

Hvis verktøyet ikke starter, er batteriet overbelastet. I så fall må du la batteriet kjøle seg ned før du slår verktøyet på igjen.

Lav batterispennning:

Gjenværende batterikapasitet er for lav og verktøyet vil ikke fungere. Når du starter verktøyet, starter motoren, men den stopper like etterpå. I dette tilfellet, fjern og lad batteriet opp igjen.

Indikere gjenværende batterikapasitet

Kun for batterier med indikatoren

► Fig.6: 1. Indikatorlamper 2. Kontrollknapp

Trykk på sjekk-knappen på batteriet for vise gjenværende batterikapasitet. Indikatorlampene lyser i et par sekunder.

Indikatorlamper		Gjenværende batterinivå
Tent	Av	
■ ■ ■ ■	□	75% til 100%
■ ■ ■ □	□	50% til 75%
■ ■ □ □	□	25% til 50%
■ □ □ □	□	0% til 25%

MERK: Det angitte nivået kan avvike noe fra den faktiske kapasiteten alt etter bruksforholdene og den omgivende temperaturen.

Bryterfunksjon

⚠ ADVARSEL: Før du setter batteriet inn i maskinen, må du alltid kontrollere at startbryteren aktiverer maskinen på riktig måte og går tilbake til «AV»-stilling når den slippes.

⚠ ADVARSEL: Av hensyn til din egen sikkerhet er dette verktøyet utstyrt med en AV-sperreknapp som forhindrer utilsiktet start av verktøyet. Verktøyet må aldri brukes hvis det begynner å gå bare du trykker på startbryteren, uten at du må trykke på AV-sperreknappen i tillegg. Be nærmeste Makita-servicesenter om å reparere det.

⚠ ADVARSEL: Du må aldri deaktivere låsefunksjonen eller teipe fast AV-sperreknappen.

OBS: Ikke trykk hardt på startbryteren uten å trykke på AV-sperreknappen. Bryteren kan bli ødelagt.

► Fig.7: 1. Startbryter 2. AV-sperreknapp

For å unngå at noen drar i startbryteren ved en feiltakelse er verktøyet utstyrt med en AV-sperreknapp. Trykk på AV-sperreknappen og startbryteren for å starte verktøyet. Slipp bryteren når du vil stanse verktøyet. AV-sperreknappen kan trykkes fra enten høyre eller venstre side.

Indikatorlampe

Når verktøyet er i drift, vil indikatorlampen vise batteristatusen.

► Fig.8: 1. Lampe

Hvis verktøyet overbelastes og stanser under bruk, vil lampen lyse rødt. Følgende tabell gir en oversikt over de ulike indikatorstatusene og hvilke tiltak som må iverksettes.

Indikatorlampe	Status	Tiltak som må iverksettes
Lampen blinker rødt.	Dette angir at tiden er inne for å bytte ut batteriet fordi batterinivået er lavt.	Lad batteriet.
Lampen tennes og lyser rødt. (Merknad 1)	Denne funksjonen trer i kraft når batterieffekten snart er brukt opp. Verktøyet stanser umiddelbart.	Lad batteriet.
Lampen tennes og lyser rødt. (Merknad 1)	Automatisk stans pga. overbelastning.	Slå av verktøyet.

Merknad 1: På hvilket tidspunkt indikatorlampen tennes varierer med temperaturen i arbeidsområdet og batteritilstanden.

Nylontrimmerhode

OBS: Ikke dunk verktøyet mot overflater av betong eller asfalt. Dunking mot slik gjenstander kan ødelegge verktøyet.

MERK: Hvis nylonsnøret ikke mates frem når trimmerhodet dunkes mot bakken, må du vikle opp eller skifte ut nylonsnøret ved å følge frengangsmåten i denne håndboken.

MERK: Dunke- og matemekanismen vil ikke fungere på riktig måte hvis ikke nylontrimmerhodet roterer.

► Fig.9: 1. Nylontrimmerhode 2. Kutter

Nylontrimmerhodet har en dunke- og matemekanisme. Trimmerhodet skal dunkes mot bakken mens verktøyet svinger for at nylonsnøret skal mates frem. Når nylonsnøret mates frem, vil det automatisk kuttes til korrekt lengde av kutteren.

Justere stillingen til håndtaket og frontgrepet

⚠ FORSIKTIG: Før justering av stanglengden, må du slå av verktøyet og fjern batteriet fra verktøyet. Hvis ikke, kan det føre til personskaade.

Juster lengden på stangen slik at du kan holde håndtaket når du senker høyre hånd.

► Fig.10: 1. Håndtak

Når du skal justere stanglengden, åpner du sperrehendelen, justerer stangens lengde og lukker sperrehendelen.

► Fig.11: 1. Sperrehendel

Juster frontgrepets stilling slik at du kan holde frontgrepet når du senker venstre hånd.

► Fig.12: 1. Frontgrep

MONTERING

⚠ FORSIKTIG: Forviss deg alltid om at maskinen er slått av og batteriet tatt ut før du utfører noe arbeid på maskinen.

⚠ FORSIKTIG: Du må aldri starte verktøyet før det er fullstendig montert. Bruk av verktøyet i en delvis montert tilstand, kan føre til alvorlig personskade som følge av utilsiktet oppstart.

Montere frontgrepet

Fest frontgrepet til frontgrepholderen, og sikre det med en sekskantbolt og fingermutteren som vist i figuren.

► Fig.13: 1. Frontgrep 2. Fingermutter 3. Sekskantbolt

Frontgrepvinkelen kan justeres. For å justere frontgrepvinkelen løser du fingermutteren, setter frontgrepet i riktig vinkel i samsvar med arbeidet du skal utføre og strammer fingermutteren godt til med klokken.

Montere ledningsbeskyttelsen

OBS: Ikke utvid ledningsbeskyttelsen for mye utover. Da kan den knekke.

► Fig.14

For å redusere faren for å skade gjenstandene foran på trimmerhodet, fester du ledningsbeskyttelsen til vernet slik at den styrer skjæreviddene.

Utvid forsiktig ledningsbeskyttelsen og sett den inn i hullene i verneakselet.

Fest ledningsbeskyttelsen i hullene på forsiden av vernet. Nylonnsnøremerket på vernet angir hvilket hull som skal brukes.

► Fig.15: 1. Hull

Når ledningsbeskyttelsen ikke er i bruk, løfter du den til tomgangsposisjon.

► Fig.16: 1. Ledningsbeskyttelse

Montere vernet

⚠️FORSIKTIG: Under montering av vernet må du passe på å ikke komme borti nylon-snørekutteren på vernet. Berøring med snørekutteren kan føre til personskade.

► Fig.17: 1. Skruer 2. Vernet

Monter vernet ved å feste det på motorhuset, og sikre det deretter med to skruer.

Montere nylontrimmerhodet

Valgfritt tilbehør

⚠️FORSIKTIG: Dersom nylontrimmerhodet ved et uhell treffer en stein eller et hardt materiale, må verktøyet slås av og kontrolleres for skade. Hvis nylontrimmerhodet er skadet, må det skiftes ut med en gang. Bruk av et skjæreverktøy som er skadet, kan føre til alvorlig personskade.

⚠️FORSIKTIG: Etter installasjon må du huske å ta vekk sekskantnøkkelen.

⚠️FORSIKTIG: Under montering eller fjerning av nylontrimmerhodet må du passe på å ikke komme borti nylon-snørekutteren på vernet. Kontakt med snørekutteren kan føre til personskade.

OBS: Pass på å bruke et originalt nylontrimmerhode fra Makita.

1. Snu verktøyet opp ned, slik at du lett kan skifte ut skjæreverktøyet.
2. Sett sekskantnøkkelen inn gjennom hullet i motorhuset, og roter spindelen til spindelen låser seg.
► Fig.18: 1. Sekskantnøkkel 2. Hull 3. Spindel
3. Plasser nylontrimmerhodet på spindelen, og stram det ved å dreie det med klokken.
► Fig.19: 1. Nylontrimmerhode
4. Fjern sekskantnøkkelen.

Du kan fjerne nylontrimmerhodet ved å dreie det mot klokken mens du låser spindelen sekskantnøkkelen.

Feste skulderselen

► Fig.20: 1. Krok

Fest skulderselens kroker til verktøyet som vist i figuren.

⚠️FORSIKTIG: Pass på å feste skulderselens kroker godt til verktøyet. Hvis krokene ikke er skikkelig festet, kan de falle av og forårsake skader.

Oppbevare sekskantnøkkel

⚠️FORSIKTIG: Ikke glem sekskantnøkkelen i verktøyhodet. Det kan forårsake personskade og/eller skade på verktøyet.

Når sekskantnøkkelen ikke er i bruk, må du oppbevare den som vist i figuren, slik at du ikke mister den.

► Fig.21: 1. Sekskantnøkkel

BRUK

Kutte gresset

Hold gresstrimmeren i en vinkel på ca. 50° overfor bakken. Beveg gresstrimmeren sakte fra høyre mot venstre. Kutt gresset noen ganger fra toppen av gresset med tuppen på nylon-snøret.

OBS: Ikke kutt høyt gress i én og samme omgang. Hvis høyt gress kuttes i én og samme omgang nær roten, kan det føre til at nylontrimmerhodet vikler seg inn i gresset. Dette kan føre til at motoren overbelastes og at gresstrimmeren blir ødelagt.

OBS: Bruk gresstrimmeren uten at spolen kommer i kontakt med bakken. Bruk av spolen mens den er i kontakt med bakken, kan føre til at motoren blir overbelastet og at gresstrimmeren blir ødelagt.

► Fig.22

OBS: Ikke tving trimmeren gjennom tettvekst gress.

► Fig.23

OBS: Ikke bruk trimmeren som om du skulle grave i bakken med den.

► Fig.24

Kutte gress nær tre, blokk, murstein eller stein

Hold og vipp gresstrimmeren i en høyde der spolen ikke berører bakken. Kutt gresset med nylon-snørets tupp som om du dunker i bakken.

► Fig.25

OBS: Når du kutter gresset, beveger du gresstrimmeren rundt trær eller blokker slik at nylon-snøret ikke berører treet eller blokkene. Det anbefales å holde verktøyet mer enn 5 cm unna treet eller blokken. Hvis nylon-snøret berører treet eller blokken, kan nylon-snøret ryke. Hvis nylon-snøret ryker i spolen, stiller du inne nylon-snøret igjen i henhold til fremgangsmåten for bytte i denne håndboken.

Bruke gresstrimmeren som en kantskjærer

Gresstrimmeren kan brukes som en kantskjærer når du skal kutte gresset som vokser langs mursteinene eller blokkene.

Dra ned ledningsbeskyttelsen, og roter gresstrimmeren 180°.

Sørg for at ledningsbeskyttelsen berører bakken, og beveg gresstrimmeren for å kutte gresset som vist i figuren. Du kan kutte gresset effektivt ved å gå parallelt langs mursteinene eller blokkene.

► Fig.26: 1. Ledningsbeskyttelse

Ta av skulderselen

⚠ ADVARSEL: Pass nøye på å ha full kontroll på maskinen når du tar av skulderselen.

⚠ FORSIKTIG: Før bruk justerer du skulderselen til riktig lengde for å hindre at du blir sliten.

⚠ FORSIKTIG: Sørg for at verktøyet holdes godt fast av skulderselen før bruk.

Skulderselen har en hurtigutløser. Trykk på sidene av spennen for å koble verktøyet fra skulderselen.

► **Fig.27:** 1. Spenne

VEDLIKEHOLD

⚠ ADVARSEL: Pass alltid på at maskinen er slått av og batteriet er tatt ut før du utfører kontroll eller vedlikehold på verktøyet. Hvis du ikke slår av verktøyet og fjerner batteriet, kan det hende at verktøyet starter ved et uhell, noe som kan føre til alvorlig personskade.

OBS: Aldri bruk gasolin, bensin, tynner alkohol eller lignende. Det kan føre til misfarging, deformering eller sprekkdannelse.

For å opprettholde produktets SIKKERHET og PALITELIGHET, må reparasjoner, vedlikehold og justeringer utføres av autoriserte Makita servicesentre eller fabrikk-servicesentre, og det må alltid brukes reservedeler fra Makita.

Skifte ut nylonsnøret

⚠ ADVARSEL: Bruk kun nylontråd med diameter som er oppført i "SPESIFIKASJONER". Bruk aldri tunge tau, metalltråder, tau eller lignende. Bruk bare anbefalte nylontråder. Hvis du ikke følger dette, kan det oppstå skade på verktøyet og alvorlig personskade.

⚠ ADVARSEL: Pass på at dekselet til nylontrimmerhodet er godt festet til huset, som beskrevet nedenfor. Dersom dekselet ikke er festet skikkelig, kan nylontrimmerhodet gå fra hverandre og forårsake alvorlige helseskader.

Skift ut nylonsnøret hvis snøret ikke mates lenger.

► **Fig.32:** (1) Opptil 8 m (2) 70 - 80 mm

Rengjøre verktøyet

Rengjør verktøyet ved å tørke bort støv, kutt eller kuttet gress med en tørr klut eller en klut som er dyppet i såpevann og vridt opp. Hvis kuttet gress har festet seg til motorhuset, må det fjernes.

► **Fig.28:** 1. Motorhus

Oppbevaring

Hullet i håndtaket er praktisk hvis du vil henge verktøyet på en spiker eller skruer på veggen. Før du setter verktøyet til oppbevaring, hever du ledningsbeskyttelsen, korter inn stangen og feller inn frontgrepet.

► **Fig.29:** 1. Ledningsbeskyttelse

► **Fig.30:** 1. Frontgrep 2. Stang

► **Fig.31:** 1. Hull

FEILSØKING

Inspiser utstyret selv før du bestiller reparasjon. Ikke prøv å demontere verktøyet hvis du finner et problem som ikke er forklart i brukerveiledningen. I stedet bør du ta kontakt med et av Makitas autoriserte servicesentre, som alltid bruker reservedeler fra Makita til reparasjoner.

Unormal tilstand	Sannsynlig årsak (feil)	Løsning
Motoren går ikke.	Batteriet er ikke satt inn.	Installer batteriet.
	Batteriproblem (med spenning)	Lad batteriet. Hvis ladingen ikke virker, må batteriet skiftes ut.
	Drivsystemet virker ikke slik det skal.	Kontakt ditt nærmeste autoriserte servicesentre hvis det oppstår behov for reparasjon.
Motoren slutter å gå etter kort tids bruk.	Batteriets ladenivå er lavt.	Lad batteriet. Hvis ladingen ikke virker, må batteriet skiftes ut.
	Overoppheting.	Stopp bruken av verktøyet og la det avkjøles.
Den når ikke maksimalt antall omdreininger per minutt.	Batteriet er ikke riktig satt inn.	Sett inn batteriet som beskrevet i denne håndboken.
	Batterieffekten minsker.	Lad batteriet. Hvis ladingen ikke virker, må batteriet skiftes ut.
	Drivsystemet virker ikke slik det skal.	Kontakt ditt nærmeste autoriserte servicesentre hvis det oppstår behov for reparasjon.
Klippeverktøyet roterer ikke: ⇒ stans maskinen umiddelbart!	Fremmedlegemer, som for eksempel en gren, sitter fast mellom vernet og nylontrimmehodet.	Fjern fremmedlegemet.
	Drivsystemet virker ikke slik det skal.	Kontakt ditt nærmeste autoriserte servicesentre hvis det oppstår behov for reparasjon.
Unormale vibrasjoner: ⇒ stans maskinen umiddelbart!	Den ene enden av nylontråden har blitt ødelagt.	Trykk nylontrimmerhodet mot bakken mens den roterer for å mate tråden frem.
	Drivsystemet virker ikke slik det skal.	Kontakt ditt nærmeste autoriserte servicesentre hvis det oppstår behov for reparasjon.
Skjæreverktøyet og motoren stopper ikke: ⇒ Fjern batteriet umiddelbart!	Elektrisk eller elektronisk funksjonsfeil.	Fjern batteriet og kontakt ditt nærmeste autoriserte servicesentre for reparasjon.

VALGFRITT TILBEHØR

⚠ FORSIKTIG: Det anbefales at du bruker dette tilbehøret eller verktøyet sammen med den Makita-maskinen som er spesifisert i denne håndboken. Bruk av annet tilbehør eller verktøy kan forårsake personska-der. Tilbehør og verktøy må kun brukes til det formålet det er beregnet på.

Ta kontakt med ditt lokale Makita-servicesentre hvis du trenger mer informasjon om dette tilbehøret.

- Nylontrimmerhode
- Nylontråd (kuttet tråd)
- Makita originalbatteri og lader

MERK: Enkelte elementer i listen kan være inkludert som standardtilbehør i verktøypakken. Elementene kan variere fra land til land.

TEKNISET TIEDOT

Malli:	UR100D		
Kuormittamaton kierrosnopeus (ilman leikkaustyökälu)	10 000 min ⁻¹		
Kokonaispituus (ilman leikkaustyökälu)	835 - 1 185 mm		
Nailonsiiman halkaisija	1,65 mm		
Soveltuva leikkaustyökälu ja leikkuu halkaisija	Nailonsiimapää (osanro 198852-2 / 198853-0)	260 mm	
Nimellisjännite	DC 10,8 V - 12 V maks.		
Vakio akkupaketti	BL1015 / BL1016 / BL1020B / BL1021B / BL1040B / BL1041B		
Nettopaino	1,9 - 2,1 kg		

- Jatkuvasta tutkimus- ja kehitystyöstämme johtuen esitetyt tekniset tiedot saattavat muuttua ilman erillistä ilmoitusta.
- Tekniset tiedot ja akkupaketti voivat vaihdella maittain.
- Paino voi olla erilainen lisävarusteista sekä akusta johtuen. EPTA-menettelytavan 01/2014 mukaisesti, taulukossa on kuvattu kevyin ja painavin laiteyhdistelmä.

Melutaso

Soveltuva standardi : EN50636

Tyyppit	Äänenpainetaso keskimäärin	
	L _{PA} (dB (A))	Epävarmuus K (dB (A))
Nylon leikkuupää	74	0,74

- Vaikka edellä lueteltu äänenpainetaso on 80 dB (A) tai vähemmän, työskentelytilanteessa taso 80 dB (A) saattaa ylittyä. Käytä kuulosuojaimia.

Tärinä

Soveltuva standardi : EN50636

Tyyppit	Vasen käsi		Oikea käsi	
	a _{h,w} (m/s ²)	Epävarmuus K (m/s ²)	a _{h,w} (m/s ²)	Epävarmuus K (m/s ²)
Nylon leikkuupää	≤ 2,5	0,1	≤ 2,5	0,5

HUOMAA: Ilmoitettu tärinäpäästöarvo on mitattu standarditestausten menetelmän mukaisesti, ja sen avulla voidaan vertailla työkaluja keskenään.

HUOMAA: Ilmoitettua tärinäpäästöarvoa voidaan käyttää myös altistumisen alustavaan arviointiin.

VAROITUS: Työkalun käytön aikana mitattu todellinen tärinäpäästöarvo voi poiketa ilmoitetusta tärinäpäästöarvosta työkalun käyttötavan mukaan.

VAROITUS: Selvitä käyttäjän suojaamiseksi tarvittavat varoimet todellisissa käyttöolosuhteissa tapahtuvan arvioitun altistumisen mukaisesti (ottaen huomioon käyttäjän kokonaisuudessaan, myös jaksot, joiden aikana työkalu on sammutettuna tai käy tyhjäkäynnillä).

Symbolit

Laitteessa on käytetty seuraavia symboleja. Opettele niiden merkitys ennen käyttöä.



Noudata erityistä varovaisuutta ja kiinnitä huomiota.



Lue käyttöohje.



Vaara; varo sinkoutuvia kappaleita.



Sivullisten henkilöiden etäisyyden työkälu-
lusta on oltava vähintään 15 m.

	Pidä sivulliset poissa.
	Pidä vähintään 15 m:n etäisyys.
	Käytä kypärää, suojalaseja ja kuulosuojaimia.
	Käytä suojakäsineitä.
	Käytä tukevia saappaita, joissa on luistamaton pohja. On suositeltavaa käyttää teräskärkisiä turvasaappaita.
	Älä altista laitetta kosteudelle.
	Työkalun suurin sallittu nopeus.
	Älä koskaan käytä metalliterää.
	Koskee vain EU-maita Älä hävitä sähkölaitteita tai akkuja tavallisen kotitalousjätteen mukana! Sähkö- ja elektroniikkalaiteromua koskevan EU-direktiivin ja paristoja ja akkuja koskevan käytettyjä paristoja ja akkuja koskevan direktiivin ja niiden maakohtaisten sovelusten mukaisesti käytetyt sähkölaitteet ja akkupaketit (-paketit) on toimitettava ongelmajätteen keräyspisteeseen ja ohjattava ympäristöstäytävälliseen kierrätykseen.

EY-vaatimustenmukaisuusvakuutus

Koskee vain Euroopan maita

EY-vaatimustenmukaisuusvakuutus on liitetty tähän käyttöoppaaseen.

TURVAVAROITUKSET

TÄRKEITÄ TURVAOHJEITA

VAROITUS: Lue huolellisesti kaikki turvallisuusvaroitukset ja käyttöohjeet. Jos varoitusten ja ohjeiden noudattaminen laiminlyödään, seurauksena voi olla sähköisku, tulipalo ja/tai vakava vammautuminen.

Säilytä varoitukset ja ohjeet tulevaa käyttöä varten.

1. Perehdy laitteen säätimiin ja asianmukaiseen käyttöön.
2. Leikkuupää jatkaa pyörimistä moottorin sammuttamisen jälkeen.
3. Älä anna lasten tai näihin ohjeisiin perehtymättömien henkilöiden käyttää laitetta. Paikallisissa määräyksissä saatetaan asettaa laitteen käytölle vähimmäisikärajaa.
4. Jos lähistöllä on muita henkilöitä, etenkin lapsia, tai lemmikkieläimiä, lopeta laitteen käyttö heti.

5. Käytä laitetta vain päivänvalossa tai kirkaassa keinovalossa. Vältä käyttämästä laitetta huonoissa sääolosuhteissa, varsinkin ukkosella salamaniskun vaaran takia.
6. Tarkista laitteen kunto ja korjaa mahdolliset vauriot aina ennen käyttöä ja laitteen saaman iskun jälkeen.
7. Varo, ettet loukkaa itseäsi leikkaussiiman katkaisuun tarkoitettuihin välineisiin. Kun olet vetänyt uuden siiman oikeaan mittaansa, palauta laite aina normaaliin toimintatilaan ennen laitteen käyttämistä.
8. Älä koskaan kiinnitä metallisia leikkuuteriä.
9. Tämä laite ei ole tarkoitettu lasten tai sellaisten henkilöiden käytettäväksi (lapset mukaanlukien), joiden fyysiset, sensoriset tai henkiset kyvyt tai kokemuksen tai tiedon puute estävät heitä käyttämästä laitetta turvallisesti, ellei heidän turvallisuudestaan vastaava henkilö valvo heitä tai opasta heitä laitteen käytössä. Lapsia tulee pitää silmällä, jotta he eivät pääse leikkimään laitteella.
10. Työkalua käytettäessä tulee olla äärimmäisen huolellinen ja varovainen.
11. Käytä työkalua vain, jos olet hyvässä fyysisessä kunnossa. Työskentele rauhallisesti ja varovaisesti. Käytä tervettä järkeä ja muista, että käyttäjä vastaa itse tapaturmista tai vahingoista, jotka hän aiheuttaa muille ihmisille tai heidän omaisuudelleen.
12. Älä koskaan käytä työkalua väsyneenä, sairana tai alkoholin tai huumaavien aineiden vaikutuksen alaisena.
13. Työkalu on sammutettava heti, jos työkalu vaikuttaa toimivan epänormaaliilla tavalla.
14. Pidä sormesi kaukana liipaisimesta jos laite ei ole käytössä, ja siirrettäessä laitetta käyttöpäikasta toiseen.

Työkalun käyttötarkoitus

1. Käytä tarkoitukseen sopivaa työkalua. Akkukäyttöinen viimeistelyleikkuri on tarkoitettu vain nurmikon ja ohuiden rikkakasvien leikkaamiseen. Sitä ei saa käyttää muihin tarkoituksiin, esimerkiksi pensasaidan leikkaamiseen, sillä tällainen käyttö voi aiheuttaa loukkaantumisen.

Henkilösuojaimet

► Kuva1

► Kuva2

1. Pukeudu asianmukaisesti. Käytettävän vaatetuksen tulee olla asianmukaista ja käytännöllistä. Niiden tulee olla tyköistuvia, mutta ne eivät kuitenkaan saa häiritä liikkumista. Älä käytä koruja tai vaatteita, jotka voivat tarttua korkeaan ruuhikkoon. Peitä pitkät hiukset hiussuojalla.
2. Kun käytät työkalua, käytä aina tukevia kenkiä, joissa on luistamaton pohja. Se suojaa loukkaantumiselta ja varmistaa tukevan jalansijan.
3. Käytä aina suojalaseja silmiesi suojaamiseksi tapaturmia vastaan sähkökäyttöisten laitteiden käytön aikana. Suojalasien täytyy noudattaa ANSI Z87.1 Yhdysvalloissa, EN 166 Euroopassa tai AS/NZS 1336 Australiassa / Uudessa Seelannissa olevia vaatimuksia. Australiassa / Uudessa Seelannissa on lainmukaisesti pakollista käyttää kasvosuojaimia myös kasvojen suojaamiseksi.



Työnantajien velvollisuuksiin kuuluu varmistaa, että laitteen käyttäjät ja työpaikan välittömässä läheisyydessä olevat muut sivulliset henkilöt käyttävät asianmukaisia henkilönsuojaimia.

Sähköturvallisuus ja akku

1. Vältä vaarallisia ympäristöjä. Älä käytä työkalua kosteissa tai märissä paikoissa äläkä altista sitä sateelle. Työkalun sisään päässyt vesi lisää sähköiskun vaaraa.
2. Lataa akkua vain valmistajan määrittämällä laturilla. Tietyille akkupaketille sopiva laturi voi aiheuttaa tulipalovaaran, jos sitä käytetään muuntyyppisen akkupaketin yhteydessä.
3. Käytä sähkötyökaluja vain määrittysten mukaisten akkujen kanssa. Muuntyyppisten akkujen käyttäminen voi aiheuttaa loukkaantumis- tai tulipalovaaran.
4. Kun akku ei ole käytössä, säilytä se erillään metalliesineistä, kuten paperiliittimistä, kolikoista, avaimista, nauloista, ruuveista ja muista pienistä metalliesineistä, jotka voivat yhdistää akun navat. Akun napojen oikosulkeminen voi aiheuttaa palovamman tai tulipalon.
5. Akusta voi vuotaa nestettä, jos sitä käsitellään väärin. Vältä kosketusta. Jos nestettä pääsee iholle vahingossa, huuhtelee iho vedellä. Jos nestettä pääsee silmiin, hakeudu lääkärin hoitoon. Ulos purkautunut akkuneste voi ärsyttää ihoa tai aiheuttaa palovammoja.
6. Älä hävitä akkua (akkuja) polttamalla. Akkukenno voi räjähtää. Tarkista, onko paikallisissa määräyksissä erityisiä laitetta koskevia hävitysohjeita.
7. Älä avaa tai riko akkua (akkuja). Akusta mahdollisesti vuotava elektrolyytti on syövyttävää ja saattaa vaurioittaa ihoa tai silmiä. Se saattaa olla myrkyllistä nieltynä.

Työkalun käynnistys

► Kuva3

1. Varmista, että työskentelyalueella ei ole lapsia tai muita ihmisiä 15 metrin säteellä. Huomioi myös työskentelyalueen lähetyvillä olevat eläimet. Muussa tapauksessa työkalun käyttäminen on lopetettava.
2. Varmista aina ennen käyttöä, että työkalun käyttö on turvallista. Tarkista terän ja suojuksen kiinnitys sekä vaihtokytimen toimivuus. Tarkista, että kahvat ovat puhtaat ja kuivat ja että virta päälle-/pois-katkaisin toimii.

3. Tarkista ennen käyttöä, onko jokin työkalun osa vaurioitunut. Jos suojus tai jokin muu osa on vioittunut, on syytä tarkistaa, että se toimii moitteettomasti ja käyttötarkoituksensa mukaisella tavalla. Varmista, että liikkuvat osat ovat oikeissa asennoissa ja pääsevät liikkumaan esteettä. Tarkasta myös osien eheys, kiinnitykset sekä muut toimintaan mahdollisesti vaikuttavat seikat. Suojus tai muu vaurioitunut osa tulee viedä valtuutettuun huoltoliikkeeseen korjattavaksi tai vaihdettavaksi, jollei tässä käyttöoppaassa muuta mainita.
4. Kun käynnistät moottorin, varmista, että jalaksi ja kätesi ovat kaukana leikkaustyökalusta.
5. Varmista ennen käynnistystä, että leikkaustyökalu ei kosketa kovia esineitä, kuten oksia, kiviä jne., sillä leikkaustyökalu pyörii käynnistettäessä.
6. Varmista, etteivät laitteen käytöstä vaurioituneet sähköjohdot, kaasuputket jne. voi aiheuttaa vaaratilanteita.

Käyttötavat

1. Älä koskaan käytä laitetta, jos suojukset ovat vaurioituneet tai ne on poistettu.
2. Käytä työkalua vain hyvissä valaistus- ja näkyvyysoloissa. Varo talviaikaan liukkaista tai märkiä alueita, jäätä ja lunta (liukastumisvaara). Varmista aina tukeva jalansija.
3. Varo, ettei terä vahingoita jalkojasi tai käsiäsi.
4. Pidä kätesi ja jalkasi kaukana leikkauspäästä erityisesti, kun käynnistät työkalun.
5. Älä koskaan leikkaa korkeammalta kuin vyötärön korkeudelta.
6. Älä koskaan seiso tikkailla työkalua käyttäessäsi.
7. Älä työskentele epävakauilla alustoilla.
8. Älä kurota. Seiso tukevassa asennossa ja säilytä tasapainosi.
9. Poista hiekka, kivet, naulat jne. työskentelyalueelta. Vierasesineet voivat vahingoittaa leikkaustyökalua ja aiheuttaa vaarallisia takapotkuja, jotka voivat tuottaa vakavia vammoja.
10. Jos terä osuu kiviin tai muihin koviin esineisiin, sammuta moottori heti ja tarkasta terä.
11. Terän pitää pyöriä täydellä nopeudella ennen leikkaamisen aloittamista.
12. Pidä työkalusta aina molemmin käsin kiinni käytön aikana. Älä koskaan kannattele työkalua yhdellä kädellä käytön aikana. Varmista aina tukeva jalansija.
13. Käytön aikana on käytettävä kaikkia tarvittavia suojavarusteita, kuten laitteen mukana toimitettuja suojuksia.
14. Älä koskaan pudota tai heitä työkalua maaan muutoin kuin hätätilanteessa, sillä se voi aiheuttaa työkalulle vakavia vaurioita.
15. Älä koskaan siirrä työkalua vetämällä sitä maata pitkin, sillä se voi vahingoittaa työkalua.
16. Irrota akku työkalusta:
 - kun poistut työkalun luota;
 - ennen tukoksen selvittämistä;
 - ennen työkalun tarkistamista, puhdistamista tai kunnossapitoa;

- ennen säätöjen tekemistä, lisävarusteiden vaihtamista tai varastointia;
 - kun työkalu alkaa tärinästä epänormaalisti;
 - kun työkalua kuljetetaan.
17. Älä käytä työkalua liian suurella voimalla. Laite toimii tarkoituksenmukaisesti ja loukkaantumisvaara pienenee, kun laitetta käytetään sille suunnitellulla teholla.
 18. Älä käytä sähkötyökaluja räjähdyksenvaarallisissa tiloissa, joissa on esimerkiksi palavia nesteitä, kaasuja tai pölyä. Sähkötyökalut synnyttävät kipinöitä, jotka voivat sytyttää pölyn tai kaasun.
 19. Pidä lepotaukoja, jotta et väsymyksen takia menetä laitteen hallintaa. On suositeltavaa pitää tunnin välein 10 – 20 minuutin tauko.
 20. Älä käytä laitetta jyrkissä rinteissä.
 21. Jos laitteen mukana toimitetaan olkahihna, sitä on käytettävä käytön aikana.

Huolto-ohjeet

1. Ennen työn aloittamista on tarkistettava leikkaustyökalun, suojalaitteiden ja olkahihnan kunto.
2. Sammuta moottori ja irrota akku ennen laitteen huoltamista, leikkaustyökalun vaihtamista tai laitteen puhdistamista.
3. Irrota käytön jälkeen akku työkalusta ja tarkista työkalun kunto.
4. Tarkista, ettei laitteessa ole irtonaisia kiinnittimiä tai vaurioituneita osia, kuten lähes katkenneita leikkuusiimoja.
5. Säilytä laitetta kuivassa lukitussa paikassa poissa lasten ulottuvilta.
6. Käytä vain valmistajan suosittelempia varaosia ja tarvikkeita.
7. Varmista, että ilmanvaihtaukset eivät tukkeudu.
8. Tarkista ja huolla työkalu säännöllisesti, erityisesti ennen käyttöä ja käytön jälkeen. Korjauta työkalu vain valtuutetussa huoltoliikkeessä.
9. Pidä kahvat kuivina, puhtaina ja erossa öljyistä ja rasvasta.

SÄILYTÄ NÄMÄ OHJEET.

VAROITUS: ÄLÄ anna työkalun helpokäytöisyyden (toistuvan käytön aikaansaama) johtaa sinua väärään turvallisuuden tunteeseen niin, että laiminlyöt työkalun turvaohjeiden noudattamisen. **VÄÄRINKÄYTTÖ** tai tässä käyttöohjeessa ilmoitettujen turvamääräysten laiminlyönti voi aiheuttaa vakavia henkilövahinkoja.

Akkupakettia koskevia tärkeitä turvaohjeita

1. Ennen akun käyttöönottoa tutustu kaikkiin laturissa (1), akussa (2) ja akkukäyttöisessä tuotteessa (3) oleviin varoitusteksteihin.
2. Älä pura akkua.
3. Jos akun toiminta-aika lyhenee merkittävästi, lopeta akun käyttö. Seurauksena voi olla ylikuumeneminen, palovammoja tai jopa räjähdys.

4. Jos akkuneustettä pääsee silmiin, huuhtele puhtaalla vedellä ja hakeudu välittömästi lääkärin hoitoon. Akkuneuste voi aiheuttaa näön menetyksen.
5. Älä oikosulje akkua.
 - (1) Älä koske akun napoihin millään sähköä johtavalla materiaalilla.
 - (2) Vältä akun oikosulkemista äläkä säilytä akkua yhdessä muiden metalliesineiden, kuten naulojen, kolikoiden ja niin edelleen kanssa.
 - (3) Älä aseta akkua alttiiksi vedelle tai sateelle.
- Oikosulku voi aiheuttaa virtapiikin, ylikuumentumista, palovammoja tai laitteen rikkoontumisen.
6. Älä säilytä työkalua ja akkua paikassa, jossa lämpötila voi nousta 50 °C:een tai sitäkin korkeammaksi.
7. Älä hävitä akkua polttamalla, vaikka se olisi pahoin vaurioitunut tai täysin loppuun kulunut. Avotuli voi aiheuttaa akun räjähtämisen.
8. Varo kolhimasta tai pudottamasta akkua.
9. Älä käytä viallista akkua.
10. Sisältyviä litium-ioni-akkuja koskevat vaarallisten aineiden lainsäädännön vaatimukset. Esimerkiksi kolmansien osapuolten huolintaliikkeiden tulee kaupallisissa kuljetuksissa noudattaa pakkaamista ja merkintöjä koskevia erityisvaatimuksia. Lähetettävän tuotteen valmistelu edellyttää vaarallisten aineiden asiantuntijan neuvontaa. Huomioi myös mahdollisesti yksityiskohtaisemmat kansalliset määräykset Akun avoimet liittimet tulee suojata teipillä tai suojuksella ja pakkaaminen tulee tehdä niin, ettei akku voi liikkua pakkauksessa.
11. Hävitä akku paikallisten määräysten mukaisesti.
12. Käytä akkua vain Makitan ilmoittamien tuotteiden kanssa. Akkujen asentaminen yhteensopimattomiin tuotteisiin voi aiheuttaa tulipalon, liiallisen ylikuumenemisen, räjähdyksen tai akkuneustevuotoja.

SÄILYTÄ NÄMÄ OHJEET.

HUOMIO: Käytä vain alkuperäisiä Makita-akkuja. Muiden kuin aitojen Makita-akkujen, tai mahdollisesti muutettujen akkujen käyttö voi johtaa akun murtumiseen ja aiheuttaa tulipaloja, henkilö- ja omaisuusvahinkoja. Se mitätöi myös Makita-työkalun ja -laturin Makita-takuun.

Vihjeitä akun käyttöiän pidentämiseksi

1. Lataa akku ennen kuin se purkautuu täysin. Lopeta aina työkalun käyttö ja lataa akku, jos huomaat työkalun tehon vähenevän.
2. Älä koskaan lataa uudestaan täysin ladattua akkua. Ylilataaminen lyhentää akun käyttöikää.
3. Lataa akku huoneen lämpötilassa välillä 10 °C - 40 °C. Anna kuuman akun jäähtyä ennen lataamista.

OSIEN KUVAUS

Osien kuvaus (nailonsiimapäällä varustettuna)

► Kuva4

1	Liipaisinkytkin	2	Akkupaketti
3	Lukitusvipu	4	Suojus
5	Nailonsiimapää	6	Nailonsiima
7	Lankasuojus	8	Siipimutteri
9	Etukahva	10	Olkahihnan ripustin
11	Merkkivalo	12	Lukituspainike

TOIMINTOJEN KUVAUS

VAROITUS: Varmista aina ennen työkalun säätöjä ja tarkastuksia, että työkalu on sammutettu ja akkupaketti irrotettu. Jos virtaa ei katkaista eikä akkua irroteta, työkalu voi käynnistyä vahingossa ja aiheuttaa vakavan tapaturman.

Akun asentaminen tai irrottaminen

HUOMIO: Sammuta työkalu aina ennen akun kiinnittämistä tai irrottamista.

HUOMIO: Pidä työkalusta ja akusta tiukasti kiinni, kun irrotat tai kiinnität akkua. Jos akkupaketti tai työkalu putoaa, ne voivat vaurioitua tai aiheuttaa tapaturman.

► **Kuva5:** 1. Punainen merkkivalo 2. Painike 3. Akkupaketti

Irrota akku painamalla akun etupuolella olevaa painiketta ja vetämällä akku ulos työkalusta.

Akku liitetään sovittamalla akun kieleke rungon uraan ja työntämällä se sitten paikoilleen. Työnnä akku pohjaan asti niin, että kuulet sen napsahtavan paikoilleen. Jos painikkeen yläpuolella näkyy punainen ilmaisin, akku ei ole lukkiutunut täysin paikoilleen.

HUOMIO: Työnnä akku aina pohjaan asti, niin että punainen ilmaisin ei enää näy. Jos akku ei ole kunnolla paikallaan, se voi pudota työkalusta ja aiheuttaa vammoja joko sinulle tai sivullisille.

HUOMIO: Älä käytä voimaa akun asennuksessa. Jos akku ei liu'u paikalleen helposti, se on väärässä asennossa.

Akun suojausjärjestelmä

Työkalu on varustettu akun suojausjärjestelmällä. Tämä järjestelmä pidentää akun käyttöikää katkaisemalla moottorin virran automaattisesti.

Työkalu pysähtyy automaattisesti kesken käytön, jos työkalussa tai akussa ilmenee jokin seuraavista tilanteista:

Ylikuormitus:

Työkalua käytetään tavalla, joka saa sen kuluttamaan epätavallisen paljon virtaa.

Katkaise tässä tilanteessa työkalusta virta ja lopeta ylikuormitustilan aiheuttanut käyttö. Käynnistä sitten työkalu uudelleen kytkemällä siihen virta.

Jos työkalu ei käynnisty, akku on ylikuumentunut. Anna tässä tilanteessa akun jäähtyä, ennen kuin kytket työkaluun virran uudelleen.

Alhainen akun jännite:











Akun varaus on liian alhainen eikä riitä työkalun käyttämiseen. Jos kytket työkalun päälle, moottori alkaa toimia, mutta pysähtyy pian. Irrota tässä tilanteessa akku ja lataa se.

Akun jäljellä olevan varustason ilmaisin

Vain akkupaketeille ilmaisimella

► **Kuva6:** 1. Merkkivalot 2. Tarkistuspainike

Painamalla tarkistuspainiketta saat näkyviin akun jäljellä olevan varauksen. Merkkivalot palavat muutaman sekunnin ajan.

Merkkivalot		Akussa jäljellä olevan varaus
 Palaa	 Pois päältä	
		75% - 100%
		50% - 75%
		25% - 50%
		0% - 25%

HUOMAA: Ilmoitettu varaustaso voi erota hieman todellisesta varaustasosta sen mukaan, millaisissa oloissa ja missä lämpötilassa laitetta käytetään.

Kytkimen käyttäminen

VAROITUS: Tarkista aina ennen akkupaketin asettamista työkaluun, että liipaisinkytkin kytkeytyy oikein ja palaa "OFF"-asentoon, kun se vapautetaan.

VAROITUS: Käyttäjän turvallisuuden varmistamiseksi tämä laite on varustettu lukituspainikkeella, joka estää laitteen vahingossa tapahtuvan käynnistämisen. Älä koskaan käytä laitetta, jos se käynnistyy pelkästään liipaisinkytkintä painamalla ilman, että painaisit lukituspainiketta. Pyydä valtuutettua Makita-huoltoiliikettä korjaamaan laite.

VAROITUS: Älä koskaan poista lukitustoimintoa käytöstä tai teippaa lukituspainiketta kiinni.

HUOMAUTUS: Älä paina liipaisinkytkintä voimakkaasti painamatta samalla lukituspainiketta. Kytkin voi vaurioitua.

► **Kuva7:** 1. Liipaisinkytkin 2. Lukituspainike

Estä liipaisinkytkimen tahaton käyttö lukituspainikkeen avulla.

Käynnistä laite painamalla lukituspainike sisään ja vetämällä liipaisinkytkimestä. Pysäytä vapauttamalla liipaisinkytkin. Lukituspainiketta voidaan painaa sisään vasemmalta tai oikealta puolelta.

Merkkivalo

Merkkivalo näyttää akkupaketin jäljellä olevan varauksen laitteen käydessä.

► **Kuva8:** 1. Lamppu

Jos laitetta kuormitetaan liikaa ja se pysähtyy kesken käytön, merkkivalo syttyy punaisena. Oheiseen taulukkoon on koottu tiedot merkkivalon osoittamista tiloista ja vaadittavista toimenpiteistä.

Merkkivalo	Tila	Suoritettava toimenpide
Merkkivalo vilkkuu punaisena.	Tämä ilmoittaa, että akkupaketti tulee vaihtaa akkutehon heikentyessä.	Lataa akkupaketti.
Merkkivalo palaa punaisena. (Huomautus 1)	Tämä toiminto käynnistyy akun ollessa lähes tyhjä. Tässä tilanteessa työkalu pysähtyy välittömästi.	Lataa akkupaketti.
Merkkivalo palaa punaisena. (Huomautus 1)	Automaattinen pysäytys yliuormituksen takia.	Sammuta laite.

Huomautus 1: Merkkivalon syttymisajankohta vaihtelee työskentelyalueen lämpötilan ja akkupaketin olosuhteiden mukaan.

Nailonsiimapää

HUOMAUTUS: Älä napauta laitetta betoni- tai asfalttipintaa vasten. Tällaisia pintoja vasten napauttaminen voi vaurioittaa laitetta.

HUOMAA: Jos siimapään napauttaminen maata vasten ei tuota lisää nailonsiimaa, kelaa nailonsiima takaisin tai vaihda se tässä oppaassa kuvatulla tavalla.

HUOMAA: Siiman napautussyöttömekanismi ei toimi, jos nailonsiimapää ei pyöri.

► **Kuva9:** 1. Nailonsiimapää 2. Leikkuri

Nailonsiimapäässä on napautussyöttömekanismi. Jos haluat syöttää lisää siimaa ulos, napauta siimapäätä maata vasten laitteen pyöriessä. Kun nailonsiima pitenee, leikkuri katkaisee sen automaattisesti sopivan mittaiseksi.

Kahvan ja etukahvan asennon säätäminen

HUOMIO: Sammuta laite ja irrota akkupaketti laitteesta, ennen kuin säädät varren pituutta. Muuten seurauksena voi olla henkilövammoja.

Säädä varren pituus sellaiseksi, että yllät kahvaan, kun lasket oikean kätesi alas.

► **Kuva10:** 1. Kahva

Kun haluat säätää varren pituutta, avaa lukitusvipu, säädä varren pituus sopivaksi ja sulje sitten lukitusvipu.

► **Kuva11:** 1. Lukitusvipu

Säädä etukahva sellaiseen asentoon, että yllät siihen, kun lasket vaseman kätesi alas.

► **Kuva12:** 1. Etukahva

KOKOONPANO

HUOMIO: Varmista aina ennen mitään työkalulle tehtäviä toimenpiteitä, että se on sammutettu ja akku irrotettu.

HUOMIO: Älä koskaan käynnistä laitetta, jos sen kaikki osat eivät ole paikallaan. Jos kaikki osat eivät ole paikallaan, laite voi käynnistyä tahattomasti ja aiheuttaa vakavia vammoja.

Etukahvan asentaminen

Aseta etukahva etukahvan pidikkeeseen ja kiinnitä se kuusiopultilla ja siipimutterilla kuvan mukaisesti.

► **Kuva13:** 1. Etukahva 2. Siipimutteri 3. Kuusiopultti

Etukahvan kulmaa voi säätää. Kun haluat säätää etukahvan kulmaa, löysää siipimutteria, aseta etukahva haluamaasi kulmaan ja kiristä sitten siipimutteri kääntämällä sitä myötäpäivään.

Lankasuojuksen asentaminen

HUOMAUTUS: Älä levitä lankasuojuksen päitä liikaa. Muutoin se voi murtua.

► **Kuva14**

Voit pienentää siimapään edessä olevien kohteiden vaurioitumisvaaraa asentamalla suojukseen lankasuojuksen, sillä se auttaa hallitsemaan siiman leikkaamaa alaa.

Levitä lankasuojuksen päitä hieman ja työnnä ne paikalleen suojukseen.

Kiinnitä lankasuojus suojuksen sivuilla oleviin reikiin. Suojukseen oleva nailonsiimamerkki ilmaisee käytettävän riän.

► **Kuva15:** 1. Reikä

Kun lankasuojusta ei käytetä, nosta se lepoasentoon.

► **Kuva16:** 1. Lankasuojus

Suojuksen asentaminen

⚠️HUOMIO: Kun asennat suojusta, varo siinä olevaa nailonsiiman leikkuria. Leikkurin koskettaminen saattaa aiheuttaa vamman.

► **Kuva17:** 1. Ruuvi 2. Suojus

Asenna suojus asettamalla se moottorikoteloon ja kiinnittämällä se paikalleen kahdella ruuvilla.

Nailonsiimapään asentaminen

Lisävaruste

⚠️HUOMIO: Jos nailonsiimapää osuu vahingossa käytön aikana kiveen tai kovaan esineeseen, sammuta työkalu tarkista, ettei se ole vaurioitunut. Jos nailonsiimapää on vaurioitunut, vaihda se heti. Vaurioituneen leikkuutyökalun käyttäminen voi aiheuttaa vakavia vammoja.

⚠️HUOMIO: Muista poistaa kuusioavain asentamisen jälkeen.

⚠️HUOMIO: Kun asennat tai irrotat nailonsiimapään, varo suojuksessa olevaa nailonsiiman leikkuria. Leikkurin koskettaminen saattaa aiheuttaa vamman.

HUOMAUTUS: Käytä vain aitoja Makita-nailonsiimapäitä.

1. Käännä työkalu ylösalaisin niin, että voit vaihtaa leikkuutyökalun helposti.

2. Aseta kuusioavain moottorikotelossa olevaan koloon ja kierrä karaa, kunnes se lukittuu.

► **Kuva18:** 1. Kuusioavain 2. Reikä 3. Kara

3. Kiinnitä nailonsiimapää suoraan karaan ja kiristä se kiertämällä myötäpäivään.

► **Kuva19:** 1. Nailonsiimapää

4. Irrota kuusioavain.

Irrota nailonsiimapää kiertämällä sitä vastapäivään ja pitämällä samalla karaa paikallaan kuusioavaimella.

Olkahihnan kiinnittäminen

► **Kuva20:** 1. Solki

Kiinnitä olkahihnan soljet laitteeseen kuvan osoittamalla tavalla.

⚠️HUOMIO: Varmista, että kiinnität olkahihnan solvet luotettavasti kiinni laitteeseen. Jos soljet ovat kiinnitetty huolimattomasti, ne voivat irrota ja aiheuttaa tapaturmia.

Kuusioavaimen varastointi

⚠️HUOMIO: Älä jätä kuusioavainta työkalun päähän. Tämä voi aiheuttaa tapaturman ja/tai työkalun vaurioitumisen.

Säilytä kuusioavainta kuvan osoittamassa paikassa, ettei se pääse katoamaan.

► **Kuva21:** 1. Kuusioavain

TYÖSKENTELY

Nurmikon leikkaaminen

Pidä viimeistelyleikkuria noin 50° kulmassa maahan. Liikuta viimeistelyleikkuria hitaasti oikealta vasemmalle. Leikkaa nurmi leikkaamalla vähän kerrallaan nurmen yläosasta nailonsiimalla.

HUOMAUTUS: Älä leikkaa pitkää nurmikkoa kerralla. Jos yrität leikata pitkän nurmikon läheltä maata, nailonsiima saattaa sokeentua nurmikkoon. Se voi ylikuormittaa moottoria, mikä voi vaurioittaa viimeistelyleikkuria.

HUOMAUTUS: Älä anna kelan osua maahan käytön aikana. Leikkurin käyttäminen kelan osuessa maahan voi ylikuormittaa moottoria ja vaurioittaa viimeistelyleikkuria.

► **Kuva22**

HUOMAUTUS: Älä yritä käyttää viimeistelyleikkuria liian paksun nurmikon leikkaamiseen.

► **Kuva23**

HUOMAUTUS: Älä yritä kaivaa maata viimeistelyleikkurilla.

► **Kuva24**

Nurmikon leikkaaminen puun, betonilaatan, tiilen tai kiven lähellä

Kallista viimeistelyleikkuria ja pidä sitä sellaisella korkeudella, että kela ei ota kiinni maahan. Leikkaa nurmikko käyttämällä nailonsiiman kärkeä ikään kuin iskisit sillä maata.

► **Kuva25**

HUOMAUTUS: Kun leikkaat nurmikkoa, liikuta viimeistelyleikkuria puun tai laatan ympäri niin, ettei nailonsiima kosketa puuta tai laattaa. Laite on suositeltavaa pitää yli 5 cm:n etäisyydellä puusta tai laatasta. Jos nailonsiima koskettaa puuta tai laattaa, nailonsiima voi repeytyä. Jos nailonsiima repeytyy irti kelasta, aseta nailonsiima paikoilleen uudelleen tämän oppaan ohjeiden mukaisesti.

Viimeistelyleikkurin käyttäminen reunojen tasaamiseen

Viimeistelyleikkuria voi käyttää reunojen tasaamiseen, kun nurmikkoa on leikattava tiilien tai laattojen ympäriltä.

Vedä lankasuojus alas ja käännä viimeistelyleikkuri 180° kulmaan.

Pidä kuvan mukaisesti lankasuojus maata vasten ja tasaa nurmikon reuna viimeistelyleikkuria liikuttamalla. Voit leikata nurmikon helposti kävelemällä tiilien tai laattojen suuntaisesti.

► **Kuva26:** 1. Lankasuojus

Olkahihnan irrottaminen

VAROITUS: Ole erityisen huolellinen laitteen pitämisessä hallinnassasi, kun irrotat olkahihnan.

HUOMIO: Säädä ennen käyttöä olkahihna sopivaan pituuteen, jotta et väsy laitetta käyttäessäsi.

HUOMIO: Varmista ennen käyttöä, että olkahihna pitää laitteen tukevasti paikallaan.

Olkahihna sisältää pikairrotustoiminnon. Voit irrottaa työkalun laitteen painamalla soljen reunoja.

► **Kuva27:** 1. Solki

KUNNOSSAPITO

VAROITUS: Varmista aina ennen säätöjä tai tarkastuksia, että laite on sammutettu ja akku on irrotettu. Jos virtaa ei katkaista eikä akkua irroteta, työkalu voi käynnistyä vahingossa ja aiheuttaa vakavan tapaturman.

HUOMAUTUS: Älä koskaan käytä bensiiniä, ohenteita, alkoholia tai tms. aineita. Muutoin pinta voi halkeilla tai sen värit ja muoto voivat muuttua. Muutoin laitteeseen voi tulla värjäytymiä, muodon vääristymiä tai halkeamia.

Tuotteen TURVALLISUUDEN ja LUOTETTAVUUDEN takaamiseksi korjaukset, muut huoltotyöt ja säädöt on teetettävä Makitan valtuutetussa huoltopisteessä Makitan varaosia käyttäen.

Nailonsiiman vaihto

VAROITUS: Käytä vain nailonsiimaa, jonka halkaisija vastaa ”TEKNISTEN TIETOJEN” määrittymiä. Älä käytä vahvempaa siimaa, metallilankaa narua, tai vastaavaa. Käytä vain suositeltua nailonsiimaa, sillä muut materiaalit voivat vaurioittaa työkalua ja aiheuttaa vakavia vammoja.

VAROITUS: Varmista, että nailonsiimapään kansi on tukevasti kiinni kotelossa alla kuvatulla tavalla. Jos kansi ei ole tukevasti kiinni, nailonsiimapää voi sinkoutua irti ja aiheuttaa vakavan tapaturman.

Vaihda nailonsiima, jos siimaa ei tule enää ulos.

► **Kuva32:** (1) Enintään 8 m (2) 70 - 80 mm

Laitteen puhdistaminen

Puhdista laite pyyhkimällä pölyt, lika ja irtonurmi kuivalla tai saippuaveteen kostetulla ja kuivaksi väännetyllä liinalla. Jos moottorikoteloon on kiinnittynyt irtonurmea, poista se ehdottomasti.

► **Kuva28:** 1. Moottorin kotelo

Säilytys

Kahvassa on ripustusreikä, josta laitteen voi kätevästi ripustaa seinässä olevaan naulaan tai ruuviin. Ennen kuin varastoit laitteen, nosta lankasuojus ylös, lyhennä varsi ja taita etukahva sisään.

► **Kuva29:** 1. Lankasuojus

► **Kuva30:** 1. Etukahva 2. Varsi

► **Kuva31:** 1. Reikä

VIANMÄÄRITYS

Tarkista laite ensin itse, ennen kuin viet sen korjattavaksi. Jos ongelmaan ei löydy ratkaisua käyttöoppaasta, älä kuitenkaan yritä purkaa työkalua osiin. Vie ota sen sijaan yhteyttä Makita-huoltoliikkeeseen. Käytä korjaamiseen aina alkuperäisiä Makita-varaosia.

Epänormaali tila	Todennäköinen syy (toimintahäiriö)	Korjaus
Moottori ei käy.	Akkupakettia ei ole asennettu.	Kiinnitä akku paikalleen.
	Akkuongelma (alijännite)	Lataa akku. Jos lataaminen ei toimi tehokkaasti, vaihda akku.
	Vetojärjestelmä ei toimi oikein.	Pyydä valtuutettua huoltoliikettäsi korjaamaan laite.
Moottori pysähtyy lyhyen käytön jälkeen.	Akun varaustila on alhainen.	Lataa akku. Jos lataaminen ei toimi tehokkaasti, vaihda akku.
	Ylikuumentuminen.	Lopeta työkalun käyttö ja anna sen jäähtyä.
Se ei saavuta suurinta kierroslukua.	Akkua ei ole asennettu oikein.	Asenna akkupaketti tämän käyttöohjeen ohjeiden mukaan.
	Akun teho laskee.	Lataa akku. Jos lataaminen ei toimi tehokkaasti, vaihda akku.
	Vetojärjestelmä ei toimi oikein.	Pyydä valtuutettua huoltoliikettäsi korjaamaan laite.
Leikkuutyökalu ei pyöri: ⇒ pysäytä kone välittömästi!	Vieras esine, esimerkiksi oksa on juuttunut suojuksen ja nylon leikkuupään väliin.	Poista vieras esine.
	Vetojärjestelmä ei toimi oikein.	Pyydä valtuutettua huoltoliikettäsi korjaamaan laite.
Epänormaali tärinä: ⇒ pysäytä kone välittömästi!	Nailonsiiman toinen pää on katkennut.	Kosketa nailonsiiman leikkuupäätä maata vasten, kun se pyörii ja syöttää siimaa.
	Vetojärjestelmä ei toimi oikein.	Pyydä valtuutettua huoltoliikettäsi korjaamaan laite.
Leikkuutyökalua ja moottoria ei voi pysäyttää: ⇒ Poista akku välittömästi!	Sähköinen tai elektroninen toimintahäiriö.	Poista akku ja pyydä valtuutettua huoltoliikettäsi korjaamaan laite.

LISÄVARUSTEET

⚠HUOMIO: Seuraavia lisävarusteita tai laitteita suositellaan käytettäväksi tässä ohjeessa kuvatun Makita-työkalun kanssa. Muiden lisävarusteiden tai laitteiden käyttö voi aiheuttaa henkilövahinkoja. Käytä lisävarusteita ja -laitteita vain niiden käyttötarkoituksen mukaisesti.

Jos tarvitset apua tai yksityiskohtaisempia tietoja seuraavista lisävarusteista, ota yhteys paikalliseen Makitan huoltoon.

- Nylon leikkuupää
- Nailonsiimapää (leikkuusiima)
- Aito Makitan akku ja laturi

HUOMAA: Jotkin luettelossa mainitut varusteet voivat sisältyä työkalun toimitukseen vakiovarusteina. Ne voivat vaihdella maittain.

SPECIFIKĀCIJAS

Modelis:	UR100D		
Tukšgaitas ātrums (bez griešanas instrumenta)	10 000 min ⁻¹		
Garums (bez griešanas instrumenta)	835–1 185 mm		
Neilona auklas diametrs	1,65 mm		
Izmantojamais griešanas instruments un griešanas diametrs	Neilona griezējgalva (P/N 198852-2 / 198853-0)	260 mm	
Nominālais spriegums	10,8 V - 12 V maks. līdzstrāva		
Standarta akumulatora kasetne	BL1015 / BL1016 / BL1020B / BL1021B / BL1040B / BL1041B		
Tīrsvars	1,9–2,1 kg		

- Nepārtrauktās izpētes un izstrādes programmas dēļ šeit uzrādītās specifikācijas var tikt mainītas bez brīdinājuma.
- Specifikācijas un akumulatora kasetne var atšķirties dažādās valstīs.
- Svārs var būt atšķirīgs atkarībā no papildierīces (-ēm), tostarp akumulatora kasetnes. Tabulā ir attēlota vieglākā un smagākā kombinācija atbilstoši EPTA procedūrai 01/2014.

Trokšņa līmenis

Attiecīgais standarts : EN50636

Veids	Vidējais skaņas spiediena līmenis	
	L _{PA} (dB(A))	Nenoteiktība (K) (dB(A))
Neilona griezējgalva	74	0,74

- Pat ja norādītais skaņas spiediena līmenis ir 80 dB (A) vai mazāks, lietojot darbarīku, līmenis var pārsniegt 80 dB (A). Lietojiet ausu aizsargus.

Vibrācija

Attiecīgais standarts : EN50636

Veids	Kreisā roka		Labā roka	
	a _{h,w} (m/s ²)	Nenoteiktība K (m/s ²)	a _{h,w} (m/s ²)	Nenoteiktība K (m/s ²)
Neilona griezējgalva	≤ 2,5	0,1	≤ 2,5	0,5

PIEZĪME: Paziņotā vibrācijas emisijas vērtība noteikta atbilstoši standarta pārbaudes metodei un to var izmantot, lai salīdzinātu vienu darbarīku ar citu.

PIEZĪME: Paziņoto vibrācijas emisijas vērtību arī var izmantot iedarbības sākotnējā novērtējumā.

⚠BRĪDINĀJUMS: Reāli lietojot elektrisko darbarīku, vibrācijas emisija var atšķirties no paziņotās emisijas vērtības atkarībā no darbarīka izmantošanas veida.

⚠BRĪDINĀJUMS: Lai aizsargātu lietotāju, nosakiet drošības pasākumus, kas pamatoti ar iedarbību reālos darba apstākļos (ņemot vērā visus ekspluatācijas cikla posmus, piemēram, laiku, kamēr darbarīks ir izslēgts un kad darbojas tukšgaitā, kā arī palaides laiku).

Simboli

Zemāk ir attēloti simboli, kas attiecas uz iekārtu. Pirms darbarīka izmantošanas pārliecinieties, vai pareizi izprotat to nozīmi.













Esiet īpaši rūpīgs un uzmanīgs.



Izlasiet lietošanas rokasgrāmatu.



Bīstami! Sargieties no izviesiem priekšmetiem.

	Attālumam starp darbarīku un apkārtējiem jābūt vismaz 15 m.
	Neļaujiet nevienam atrasties darba vietas tuvumā.
	Ieturiet vismaz 15 m attālumu.
	Izmantojiet ķiveri, aizsargbrilles un ausu aizsargus.
	Lietojiet aizsargcimdus.
	Valkājiet izturīgus apavus ar neslīdošām zolēm. Ieteicami apavi ar tērauda purngaliem.
	Nepakļaujiet mitru iedarbībai.
	Lielākais pieļaujamais darbarīka darbības ātrums.
	Nekādā gadījumā neizmantojiet metāla asmeni.
	Tikai ES valstīm Elektroierīces vai akumulatora bloku neizmetiet māsaimniecības atkritumos! Saskaņā ar Eiropas direktīvām par nolietotām elektriskām un elektroniskām iekārtām, kā arī par baterijām un akumulatoriem, nolietotām baterijām un akumulatoriem un šo direktīvu ieviešanu saskaņā ar valsts likumdošanu, elektriskās iekārtas, baterijas un akumulatori, to darbmūžam beidzoties, jāsavāc atsevišķi un jānogādā vidi saudzējošā otrreizējās pārstrādes uzņēmumā.

EK atbilstības deklarācija

Tikai Eiropas valstīm

EK atbilstības deklarācija šajā lietošanas rokasgrāmatā ir iekļauta kā A pielikums.

DROŠĪBAS BRĪDINĀJUMI

SVARĪGI DROŠĪBAS NOTEIKUMI

BRĪDINĀJUMS: Izlasiet visus brīdinājumus brīdinājumus un visus norādījumus. Brīdinājumu un norādījumu neievērošanas gadījumā var rasties elektriskās strāvas trieciens, ugunsgrēks un/vai nopietnas traumas.

Glabājiet visus brīdinājumus un norādījumus, lai varētu tajos ieskatīties turpmāk.

1. Iepazīstieties ar ierīces vadības ierīcēm un pareizu izmantošanu.
2. Griešanas elementi turpina griezties arī pēc motora izslēgšanas.

3. Neļaujiet darbarīku izmantot bērniem vai cilvēkiem, kas nepārzina izmantošanas norādes. Vietējie likumi var noteikt lietotāja vecuma ierobežojumu.
4. Pārtrauciet mašīnas lietošanu, ja tuvumā ir cilvēki, it īpaši bērni, vai dzīvnieki.
5. Darbarīku izmantojiet tikai dienas gaismā vai labā mākslīgā apgaismojumā. Neizmantojiet darbarīku sliktos laikapstākļos, jo īpaši laikā, kad iespējams zibens.
6. Pirms mašīnas izmantošanas vai pēc sadursmes pārbaudiet, vai nekavējoties nav nodilīsi vai sabojāts, un, ja nepieciešams, saremontējiet mašīnu.
7. Uzmanieties, lai nesavinotos ar ierīci, kas paredzēta auklas garuma nogriešanai. Pēc jaunās griešanas auklas izbīdīšanas ierīci vispirms novietojiet pareizā ekspluatācijas stāvoklī un tikai tad ieslēdziet.
8. Nekādā gadījumā neuzstādiet metāla griešanas elementus.
9. Šo ierīci nedrīkst izmantot personas (īpaši bērni) ar samazinātām fiziskām, uztveres vai psihiskām spējām, kā arī nepieredzējušas personas un personas, kas nepārzina ierīci, ja vien uzraudzību nenodrošina vai norādījumus par ierīces izmantošanu nesniedz persona, kas atbildīga par iepriekš minēto personu drošību. Bērni ir jāuzrauga, lai tie nerotātos ar ierīci.
10. Darbarīku izmantojiet ar vislielāko rūpību un uzmanību.
11. Darbarīku lietojiet tikai tad, ja esat labā fiziskā stāvoklī. Visus darbus veiciet mierīgi un uzmanīgi. Sekojiet savai darbībai un ņemiet vērā, ka operators vai lietotājs ir atbildīgs par negadījumiem vai apdraudējumu, kas radīts citiem cilvēkiem vai to īpašumam.
12. Nelietojiet darbarīku, ja esat noguris, jūtaties nevesels vai atrodaties alkohola vai medikamentu ietekmē.
13. Ja pamanāt neparastas darbības pazīmes, darbarīks nekavējoties jāizslēdz.
14. Kad neizmantojat darbarīku un kad pārvietojat to no vienas vietas uz citu, neturiet pirkstus uz slēdža mēlītes.

Darbarīka paredzētā izmantošana

1. Izmantojiet pareizo darbarīku. Bezvada zāles apgriežmašīna paredzēta tikai zāles un nelielu nezāļu griešanai. To nedrīkst izmantot citiem nolūkiem, piemēram, dzīvzogu apgriešanai, jo tas var radīt traumas.

Individuālās aizsardzības līdzekļi

► Att.1

► Att.2

1. Atbilstoši ģērbieties. Apģērbam jābūt funkcionālam un piemērotam, proti, tam jābūt cieši pieguļošam, taču tas nedrīkst ierobežot kustības. Nenēsājiet rotaslietas vai apģērbu, kas var iekļerties garā zālē. Lietojiet matu aizsargpārsegu, lai saturētu garus matus.
2. Izmantojot darbarīku, vienmēr valkājiet izturīgus apavus ar neslīdošām zolēm. Tie aizsargā pret traumām un nodrošina stabilu pamatu.

3. Kad izmantojat mehāniskos darbarīkus, vienmēr valkājiet aizsargbrilles, lai pasargātu acis. Aizsargbrillēm jāatbilst šādiem standartiem: ANSI Z87.1 ASV, EN 166 Eiropā un AS/NZS 1336 Austrālijā/Jaunzēlandē. Austrālijā/Jaunzēlandē ar likumu noteikts, ka darba laikā jāizmanto arī sejsargs.

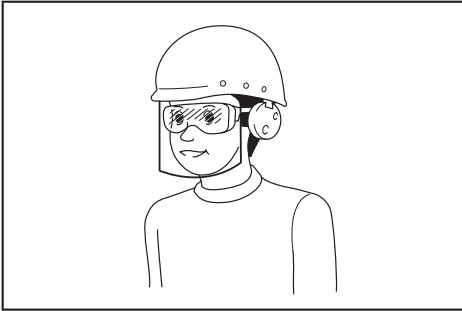

Darba devējam ir jānodrošina tas, lai darbarīka operatori un citas tiešajā darba vietā esošās personas izmantotu vajadzīgo aizsargaprīkojumu.

Elektrodrošība un akumulatora drošība

1. Izvairieties no bīstamas vides. Darbarīku neizmantojiet mitrās vai slapjās vietās un lietū. Ja darbarīkā iekļūs ūdens, palielināsies elektrotraumas rašanās draudi.
2. Uzlādei izmantojiet tikai ražotāja norādītos lādētājus. Vienam akumulatoru tipam paredzēta lādētāja izmantošana cita tipa akumulatoru uzlādei var radīt ugunsgrēka bīstamību.
3. Izmantojiet mehanizētos darbarīkus tikai ar paredzētajiem akumulatoriem. Jebkura cita tipa akumulatoru izmantošana var radīt traumu un aizdegšanās bīstamību.
4. Kamēr akumulators netiek izmantots, neturiet to blakus metāla priekšmetiem, piemēram, saspraudēm, monētām, atslēgām, naglām, skrūvēm un citiem nelieliem metāla priekšmetiem, kas var savienot spaiļes. Akumulatora spaiļu issavienojums var izraisīt apdegumus vai aizdegšanos.
5. Nepareizas lietošanas gadījumā no akumulatora var izteciēt šķidrums; nepieskarieties tam. Ja nejauši pieskārties šķidrumam, noskalojiet skarto vietu ar ūdeni. Ja šķidrums iekļuvis acīs, nepieciešama medicīniska palīdzība. No akumulatora izteciējušais šķidrums var izraisīt kairinājumus vai apdegumus.
6. Nemetiet akumulatoru ugunī. Elementus var sprāgt. Skatiet attiecīgos valsts noteikumus, lai uzzinātu īpašus norādījumus izmešanai atkritumos.
7. Akumulatorus nedrīkst atvērt vai sabojāt. Izteciējušais elektrolīts ir kodīgs un var nodarīt kaitējumu acīm vai ādai. Norijot tas var būt toksisks.

Darbarīka ieslēgšana

► Att.3

1. Pārbaudiet, vai darba diapazonā — 15 metru (50 pēdu) attālumā — nav bērnu vai citu cilvēku, kā arī pievērsiet uzmanību mājdzīvniekiem, kas var atrasties darba vietas tuvumā. Ja kaut kas atrodas darba diapazonā, pārtrauciet darbarīka lietošanu.
2. Pirms lietošanas vienmēr pārbaudiet, vai darbarīks ir drošs. Pārbaudiet griešanas instrumenta un aizsarga drošību; pārbaudiet, vai slēdža mēlīte/svira darbojas viegli un pareizi. Pārbaudiet, vai rokturi ir tīri un sausi; pārbaudiet slēdža ieslēgšanas/izslēgšanas darbību.
3. Pirms darbarīka turpmākas izmantošanas pārbaudiet, vai tam nav bojātu daļu. Bojāts aizsargs vai cita daļa rūpīgi jāpārbauda, lai noteiktu, vai tā darbosies pareizi un pildīs paredzēto funkciju. Pārbaudiet, vai kustīgās daļas ir pareizi salāgotas, vai tās var brīvi kustēties, vai daļas nav salūzušas; pārbaudiet to stiprinājumus un citus apstākļus, kas var ietekmēt darbarīka darbību. Bojāts aizsargs vai citas daļas pienācīgi jāsaremontē vai jānomaina pilnvarotā apkopes centrā, ja vien šajā lietošanas rokasgrāmatā nav norādīts citādi.
4. Motoru ieslēdziet tikai tad, ja rokas un kājas neatrodas griešanas instrumenta tuvumā.
5. Pirms iedarbināšanas pārbaudiet, vai griešanas instruments nesaskaras ar cietiem objektiem, piemēram, zariem, akmeņiem u.c., jo darbarīks pēc iedarbināšanas sāks griezties.
6. Raugieties, lai tuvumā nav elektrības vadi, ūdens caurules, gāzes caurules vai citi infrastruktūras elementi, kas varētu radīt bīstamu situāciju, ja tos darba laikā sabojā ar šo darbarīku.

Lietošanas veids

1. Nekādā gadījumā nelietojiet ierīci ar bojātu aizsargu vai bez tā.
2. Darbarīku izmantojiet tikai labā apgaismojumā un redzamībā. Ziemā sargieties no slidenām vai slapjām vietām, no ledus un sniega (paslīdēšanas bīstamība). Vienmēr stāviet uz droša pamata.
3. Uzmanieties, lai griešanas instruments nesavinātu kājas un rokas.
4. Rokas un kājas nekad neturiet griešanas instrumenta tuvumā, jo īpaši brīdī, kad iedarbināt motoru.
5. Nekad negrieziet augstāk par vidukļa augstumu.
6. Nekad nestāviet uz kāpnēm ar ieslēgtu darbarīku.
7. Nekad nestrādājiet uz nestabilām virsmām.
8. Nesniedzieties pārāk tālu. Vienmēr stingri stāviet uz droša pamata, saglabājot līdzsvaru.
9. Darba vietā novāciet smiltis, akmeņus, naglas utt. Svešķermeņi var sabojāt griešanas instrumentu; tie var tikt izsviesti, radot smagu traumu.

10. Ja griešanas instruments trāpa akmeņiem vai citiem cietiem priekšmetiem, nekavējoties izslēdziet motoru un pārbaudiet griešanas instrumentu.
11. Pirms griešanas šim griešanas instrumentam ir jāsasniedz pilns darbības ātrums.
12. Strādājot vienmēr turiet darbarīku ar abām rokām. Strādājot nekādā gadījumā neturiet darbarīku ar vienu roku. Vienmēr stāviet uz droša pamata.
13. Eksploatācijas laikā jāizmanto visi aizsarglīdzekļi, piemēram, aizsargi no darbarīka komplekta.
14. Izņemot ārkārtas gadījumus, nekad nenometiet un nesviediet darbarīku, jo tā varat to nopietni sabojāt.
15. Nekādā gadījumā darbarīku nevelciet pa zemi, to pārvietojot. Šādi darbarīku var sabojāt.
16. No darbarīka vienmēr izņemiet akumulatora kasetni:
 - atstājot darbarīku bez uzraudzības;
 - pirms aizsērējuma iztīrīšanas;
 - pirms darbarīka pārbaudes, tīrīšanas vai remonta;
 - pirms darbarīka regulēšanas, piederumu maiņas vai novietošanas uzglabāšanai;
 - ja darbarīks sāk neparasti vibrēt;
 - darbarīku transportējot.
17. Nespiediet darbarīku ar spēku. Darbs veiksies labāk un ar mazāku traumu bīstamību, ja ierīci izmantosit paredzētajā ātrumā.
18. Mehānizētos darbarīkus nelietojiet sprādzienbīstamā vidē, piemēram, uzliesmojošo šķidrums, gāzu vai putekļu tuvumā. Mehānizētie darbarīki rada dzirksteles, kas var aizdedzināt putekļus vai izgarojumus.
19. Regulāri atpūties, lai novērstu noguruma izraisītu kontroles zudumu. Atpūties ieteicams 10–20 minūtes ik pēc vienas darba stundas.
20. Neizmantojiet darbarīku stāvās nogāzēs.
21. Ja ar darbarīku kopā saņēmt plecu siksnu, tā darba laikā ir jāizmanto.

Apkopes norādījumi

1. Pirms darba sākšanas pārbaudiet griešanas instrumenta, aizsargierīces un pleca siksnas stāvokli.
2. Pirms veikt apkopi, mainīt griešanas instrumentu vai tīrīt to, izslēdziet motoru un izņemiet akumulatora kasetni.
3. Pēc lietošanas no darbarīka vienmēr izņemiet akumulatora kasetni un pārbaudiet, vai nav bojājumu.
4. Pārbaudiet, vai fiksatori nav vaļīgi un vai griešanas instrumentam nav bojātu (piemēram, daļēji vai līdz pusei nogrieztu) daļu.
5. Kad darbarīku neizmanto, tas jāglabā sausā vietā, kas ir aizslēgta un nav sasniedzama bērniem.
6. Izmantojiet tikai ražotāja ieteiktās rezerves daļas un piederumus.
7. Ventilācijas atverēm vienmēr jābūt tīrām.

8. Regulāri pārbaudiet un apkopiet darbarīku, it īpaši pirms un pēc lietošanas. Darbarīku drīkst remontēt tikai pilnvarotā apkopes centrā.
9. Uzturiet rokturus sausus un tīrus; gādājiet, lai uz tiem nebūtu eļļas un smērvielu.

SAGLABĀJIET ŠOS NORĀDĪJUMUS.

▲BRĪDINĀJUMS: NEPIEĻAUJIET to, ka labu iemaņu vai izstrādājuma labas pārzināšanas (darbarīku atkārtoti ekspluatējot) rezultātā vairs stingri neievērojāt šī izstrādājuma drošības noteikumus. **NEPAREIZI LIETOJOT** darbarīku vai neievērojot šajā instrukciju rokasgrāmatā minētos drošības noteikumus, var tikt gūtas smagas traumas.

Svarīgi drošības norādījumi par akumulatora kasetni

1. Pirms akumulatora lietošanas izlasiet visus norādījumus un brīdinājumus, kuri attiecas uz (1) akumulatora lādētāju, (2) akumulatoru un (3) ierīci, kurā tiek izmantots akumulators.
2. Neizjauciet akumulatoru.
3. Ja akumulatora darbības laiks kļūva ievērojami īsāks, nekavējoties pārtrauciet to izmantot. Citādi, tas var izraisīt pārkarsējumu, uzliesmojumu vai pat sprādzienu.
4. Ja elektrolīts nonāk acīs, izskalojiet tās ar tīru ūdens un nekavējoties griezieties pie ārsta. Tas var izraisīt redzes zaudēšanu.
5. Neradiet īssavienojumu akumulatora kasetnē:
 - (1) Nepieskarieties spailēm ar elektrību vadošiem materiāliem.
 - (2) Neuzglabājiēt akumulatoru kasetni kopā ar citiem metāla priekšmetiem, tādiem kā naglas, monētas u. c.
 - (3) Nepakļaujiēt akumulatora kasetni ūdens vai lietus iedarbībai.
 Akumulatora īssavienojums var radīt spēcīgu strāvas plūsmu, pārkarsānu, uzliesmojumu un pat sabojāt akumulatoru.
6. Neglabājiēt darbarīku un akumulatora kasetni vietās, kur temperatūra var sasniegt vai pārsniegt 50 °C (122 °F).
7. Nededziniet akumulatora kasetni, pat ja tā ir stipri bojāta vai pilnībā nolietota. Akumulatora kasetne ugunī var eksplodēt.
8. Uzmaniēties, lai neļautu akumulatoram nokrist un nepakļautu to sitienam.
9. Neizmantojiet bojātu akumulatoru.
10. Uz izmantotajiem litiņa jonu akumulatoriem attiecas likumdošanas prasības par bīstamiem izstrādājumiem.

Komerציālā transportēšanā, ko veic, piemēram, trešās puses, transporta uzņēmumi, jāievēro uz iesaiņojuma un marķējuma norādītās īpašās prasības. Lai izstrādājumu sagatavotu nosūtīšanai, jāsaazinās ar bīstamo materiālu speciālistu. Ievērojiet arī citus attiecināmos valsts normatīvus. Valējus kontaktus nosedziet ar līmlenti vai citādi pārklājiēt, bet akumulatoru iesaiņojiet tā, lai sainītas nevarētu izkustēties.

11. Ievērojiet vietējos noteikumus par akumulatora likvidēšanu.
12. Izmantojiet šos akumulatorus tikai ar izstrādājumiem, kurus norādījis Makita. Ievietojot šos akumulatorus nesaderīgos izstrādājumos, var rasties ugunsgrēks, pārmērīgs karstums, tie var uzsprāgt vai no tiem var izteciēt elektrolīts.

SAGLABĀJIET ŠOS NORĀDĪJUMUS.

⚠UZMANĪBU: Lietojiet tikai oriģinālos Makita akumulatorus. Ja lietojat neoriģinālus Makita akumulatorus vai pārveidotus akumulatorus, tie var uzsprāgt un izraisīt aizdegšanos, traumas un materiālos zaudējumus. Tikš anulēta arī Makita darbarīka un lādētāja garantija.

Ieteikumi akumulatora kalpošanas laika pagarināšanai

1. Uzlādējiet akumulatora kasetni, pirms tā ir pilnībā izlādējusies. Vienmēr, kad ievērojat, ka darbarīka darba jauda zudusi, apturiet darbarīku un uzlādējiet akumulatora kasetni.
2. Nekad neuzlādējiet pilnībā uzlādētu akumulatora kasetni. Pārmērīga uzlāde saīsina akumulatora kalpošanas laiku.
3. Uzlādējiet akumulatora kasetni istabas temperatūrā 10 °C - 40 °C. Karstai akumulatora kasetnei pirms uzlādes ļaujiet atdzist.

DETAĻU APRAKSTS

Darbarīka detaļas (ar neilona griezējgalvu)

► Att.4

1.	Slēdža mēlīte	2.	Akumulatora kasetne
3.	Fiksēšanas slēdzis	4.	Aizsargs
5.	Neilona griezējgalva	6.	Neilona aukla
7.	Stieples aizsargs	8.	Ar roku skrūvējams uzgrieznis
9.	Priekšējais rokturis	10.	Plecu siksnas āķis
11	Gaismas indikators	12	Atbloķēšanas poga

FUNKCIJU APRAKSTS

⚠BRĪDINĀJUMS: Pirms darbarīka regulēšanas vai tā darbības pārbaudes vienmēr pārlicinieties, ka darbarīks ir izslēgts un akumulatora kasetne ir izņemta. Ja darbarīku neizslēdz un neizņem akumulatora kasetni, tad nejaušas ieslēgšanas gadījumā kādu var smagi traumēt.

Akumulatora kasetnes uzstādīšana un izņemšana

⚠UZMANĪBU: Vienmēr pirms akumulatora kasetnes uzstādīšanas vai noņemšanas izslēdziet darbarīku.

⚠UZMANĪBU: Uzstādot vai izņemot akumulatora kasetni, darbarīku un akumulatora kasetni turiet cieši. Ja darbarīku un akumulatora kasetni netur cieši, tie var izkrist no rokām un radīt bojājumus darbarīkam un akumulatora kasetnei, kā arī izraisīt ievainojumus.

- **Att.5:** 1. Sarkanās krāsas indikators 2. Poga 3. Akumulatora kasetne

Lai izņemtu akumulatora kasetni, izvelciet to no darbarīka, pārbīdot kasetnes priekšpusē esošo pogu.

Lai uzstādītu akumulatora kasetni, salāgojiet mēlīti uz akumulatora kasetnes ar rievu ietvarā un iebīdiet to vietā. Ievietojiet to līdz galam, līdz tā ar klikšķi nofiksējas. Ja pogas augšējā daļā redzams sarkanās krāsas indikators, tas nozīmē, ka tā nav pilnīgi fiksēta.

⚠UZMANĪBU: Vienmēr ievietojiet akumulatora kasetni tā, lai sarkanais indikators nebūtu redzams. Pretējā gadījumā tā var nejauši izkrist no darbarīka un izraisīt jums vai apkārtējiem traumas.

⚠UZMANĪBU: Neievietojiet akumulatora kasetni ar spēku. Ja kasetne neslīd ietvarā viegli, tā nav pareizi ielikta.

Akumulatora aizsardzības sistēma

Darbarīks ir aprīkots ar akumulatora aizsardzības sistēmu. Šī sistēma automātiski izslēdz jaudas padevi motoram, lai pagarinātu akumulatora kalpošanas laiku. Darbarīks automātiski pārstās darboties ekspluatācijas laikā, ja darbarīku un/vai akumulatoru pakļaus kādam no tālāk minētajiem apstākļiem:

Pārslodze:

Darbarīku ekspluatācijas laikā lieto tādā veidā, ka tas saista pārmērīgu strāvu.

Šādā gadījumā izslēdziet darbarīku un pārtrauciet darbarīka pārslodzi izraisījušo darbu. Tad ieslēdziet darbarīku, lai atsāktu darbu.

Ja darbarīks neieslēdzas, akumulators ir pārkarsis. Šādā gadījumā ļaujiet akumulatoram atdzist pirms atkārtotas darbarīka ieslēgšanas.

Zema akumulatora jauda:

Akumulatora uzlādes līmenis ir pārāk zems, un darbarīks nedarbosies. Ja ieslēgsit darbarīku, motors vēlreiz sāks darboties, taču drīz apstāsies. Šādā gadījumā noņemiet akumulatoru un uzlādējiet.

Atlikušās akumulatora jaudas indikators

Tikai akumulatora kasetnēm ar indikatoru

► **Att.6:** 1. Indikatora lampas 2. Pārbaudes poga

Nospiediet akumulatora kasetnes pārbaudes pogu, lai pārbaudītu akumulatora atlikušo uzlādes līmeni. Indikatoru iedegsies uz dažām sekundēm.

Indikatora lampas		Atlikusī jauda
lededzies	Izslēgts	
		No 75% līdz 100%
		No 50% līdz 75%
		No 25% līdz 50%
		No 0% līdz 25%

PIEZĪME: Reālā jauda var nedaudz atšķirties no norādītās atkarībā no lietošanas apstākļiem un apkārtējās temperatūras.

Slēdža darbība

▲BRĪDINĀJUMS: Pirms akumulatora kasetnes uzstādīšanas darbarīkā vienmēr pārbaudiet, vai slēdža mēlīte darbojas pareizi un pēc atlaišanas atgriežas stāvoklī „OFF” (Izslēgts).

▲BRĪDINĀJUMS: Jūsu drošības nolūkos šis darbarīks ir aprīkots ar atbloķēšanas pogu, kas neļauj darbarīku nejauši iedarbināt. Nekad nelietojiet darbarīku, ja tas ieslēdzas, paveltot slēdža mēlīti un nospiežot atbloķēšanas pogu. Dodieties uz vietējo Makita apkopes centru, lai veiktu remontu.

▲BRĪDINĀJUMS: Bloķēšanas funkciju nekādā gadījumā nedrīkst atspējot; nedrīkst ar līmlenti pielīmēt atbloķēšanas pogu nospiešā pozīcijā.

IEVĒRĪBAI: Nevelciet slēdža mēlīti ar spēku, nospiežot atbloķēšanas pogu. Slēdzis var salūzt.

► **Att.7:** 1. Slēdža mēlīte 2. Atbloķēšanas poga

Lai novērstu nejaušu slēdža mēlītes piespiešanu, darbarīks ir aprīkots ar bloķēšanas pogu. Lai ieslēgtu darbarīku, nospiediet atbloķēšanas pogu un paveltiet slēdža mēlīti. Lai apturētu darbarīku, atlaidiet slēdža mēlīti. Atbloķēšanas pogu var nospiegt gan no labās, gan kreisās puses.

Gaismas indikators

Iedarbinot darbarīku, indikatora lampiņa norāda akumulatora kasetnes uzlādes statusu.

► **Att.8:** 1. Lampiņa

Ja darbarīks tiek pārslogots un ekspluatācijas laikā apstājas, lampiņa iedegas sarkanā krāsā. Lai izprastu indikatora lampiņas rādījumus un uzzinātu atbilstošo veicamo darbību, skatiet šo tabulu.

Gaismas indikators	Statuss	Veicamā darbība
Lampiņa mirgo sarkanā krāsā.	Norāda, ka akumulatora uzlādes līmenis ir zems un ir pienācis laiks nomainīt akumulatora kasetni.	Uzlādējiet akumulatora kasetni.
Lampiņa deg sarkanā krāsā. (1. piezīme)	Lampiņa deg šādi, kad akumulators jau ir gandrīz pavisam izlādējies. Šajā brīdī darbarīka darbība tiek nekavējoties apturēta.	Uzlādējiet akumulatora kasetni.
Lampiņa deg sarkanā krāsā. (1. piezīme)	Automātiska darbības pārtraukšana pārslodzes dēļ.	Izslēdziet darbarīku.

1. piezīme: Precīzs laiks, kad indikatora lampiņa iedegas, ir atkarīgs no temperatūras darba vietā un akumulatora kasetnes stāvokļa.

Neilona griezējgalva

IEVĒRĪBAI: Nesitiet darbarīku pret betona vai asfalta virsmu. Tas var izraisīt bojājumus darbarīkam.

PIEZĪME: Ja neilona aukla pēc uzsišanas netiek padota, atiniet/nomainiet neilona auklu, ievērojot norādes šajā rokasgrāmatā.

PIEZĪME: Padeve ar uzsišanu nedarbosies pareizi, ja neilona griezējgalva tajā brīdī negriezīsies.

► **Att.9:** 1. Neilona griezējgalva 2. Frēze

Neilona griezējgalva aprīkota ar uzsišanas padeves mehānismu. Lai padotu neilona auklu, uzsitiet griezējgalvu pret zemi, kamēr darbarīks darbojas. Griezējs neilona auklu padeves laikā nogriez vajadzīgajā garumā.

Priekšējā un aizmugures roktura regulēšana

▲UZMANĪBU: Pirms kāta garuma regulēšanas izslēdziet darbarīku un atvienojiet akumulatora kasetni. Neievērojot šo norādījumu, ir iespējami savainojumi.

Noregulējiet kāta garumu tā, lai nolaižot labo roku, jūs varētu noturēt aizmugures rokturi.

► **Att.10:** 1. Rokturis

Lai regulētu kāta garumu, atbrīvojiet fiksēšanas slēdzi, noregulējiet kāta garumu un tad atkal nobloķējiet fiksēšanas slēdzi.

► **Att.11:** 1. Fiksēšanas slēdzis

Noregulējiet priekšējā roktura pozīciju tā, lai nolaižot kreiso roku, jūs varētu noturēt priekšējo rokturi.

► **Att.12:** 1. Priekšējais rokturis

MONTĀŽA

⚠UZMANĪBU: Pirms darbarīka regulēšanas vai apkopes vienmēr pārlicinieties, ka darbarīks ir izslēgts un akumulatora kasetne ir izņemta.

⚠UZMANĪBU: Neieslēdziet darbarīku, ja tas nav pilnībā salikts. Nejauši ieslēdzot daļēji saliktu darbarīku, var gūt smagas traumas.

Priekšējā roktura uzstādīšana

Pievienojiet priekšējo rokturi turētājam un pievelciet to ar sešstūru bultskrūvi un ar roku skrūvējamo uzgriezni, kā norādīts attēlā.

► **Att.13:** 1. Priekšējais rokturis 2. Ar roku skrūvējams uzgrieznis 3. Sešstūru bultskrūve

Priekšējā roktura lenķi var regulēt. Lai regulētu priekšējā roktura lenķi, atskrūvējiet ar roku skrūvējamo uzgriezni, novietojiet priekšējo rokturi veicamajam darbam atbilstošā lenķī un pulksteņrādītāju kustības virzienā cieši pieskrūvējiet ar roku skrūvējamo uzgriezni.

Stieples aizsarga uzstādīšana

⚠IEVĒRĪBAI: Stieples aizsargu neizvārsiet par daudz uz āru. Ja to izvērš par daudz, tas var salūzt.

► **Att.14**

Lai nesabojātu priekšmetus, kas atrodas griezējgalvas ceļā, piestipriniet stieples aizsargu, lai kontrolētu griešanas diapazonu.

Nedaudz izvārsiet stieples aizsargu un ievietojiet to aizsarga atverēs.

Ievietojiet stieples aizsargu caurumos vairoga priekšdaļā. Neilona auklas zīmējums uz vairoga norāda, kuru caurumu izmantot.

► **Att.15:** 1. Caurums

Ja stieples aizsargu nelietojat, paceliet to brīvgaitas stāvoklī.

► **Att.16:** 1. Stieples aizsargs

Vairoga uzstādīšana

⚠UZMANĪBU: Uzstādot vairogu, nepieskarieties neilona auklas griežējam. Saskaņā ar griezēju var izraisīt savainojumus.

► **Att.17:** 1. Skrūve 2. Aizsargs

Uzstādiet vairogu uz motora korpusa un pievelciet to ar divām skrūvēm.

Neilona griezējgalvas uzstādīšana

Papildu piederumi

⚠UZMANĪBU: Ja ekspluatācijas laikā neilona griezējgalva nejauši atsitās pret akmeni vai cietu priekšmetu, apturiet darbarīku un pārbaudiet, vai tam nav bojājumu. Ja neilona griezējgalva ir bojāta, tā nekavējoties jānomaina. Bojāta griešanas instrumenta izmantošana var radīt smagas traumas.

⚠UZMANĪBU: Pēc uzstādīšanas neaizmirstiet izņemt sešstūru uzgriežņu atslēgu.

⚠UZMANĪBU: Uzstādot vai noņemot neilona griezējgalvu, nepieskarieties vairoga neilona auklas griežējam. Saskaņā ar griezēju var izraisīt savainojumus.

⚠IEVĒRĪBAI: Izmantojiet oriģinālu Makita neilona griezējgalvu.

1. Lai viegli nomainītu griešanas instrumentu, darbarīku apvārsiet otrādi.
2. Sešstūru uzgriežņatslēgu ievietojiet atverē motora korpusā un grieziet vārpstu, līdz vārpsta ir nofiksēta.
► **Att.18:** 1. Sešstūra atslēga 2. Caurums 3. Vārpsta

3. Neilona griezējgalvu uzlieciet tieši uz vārpstas un pievelciet, griežot to pulksteņrādītāju kustības virzienā.
► **Att.19:** 1. Neilona griezējgalva

4. Izņemiet sešstūru uzgriežņu atslēgu.

Lai noņemtu neilona griezējgalvu, grieziet to pretēji pulksteņrādītāju kustības virzienam, vienlaikus ar sešstūru atslēgu nofiksējot vārpstu.

Pleca siksnas piestiprināšana

► **Att.20:** 1. Āķis

Pievienojiet plecu siksnas āķus darbarīkam, kā redzams attēlā.

⚠UZMANĪBU: Pārbaudiet, vai plecu siksnas āķi ir stingri piestiprināti darbarīkam. Ja āķi ir piestiprināti nepilnīgi, tie var atvienoties un radīt savainojumus.

Sešstūru uzgriežņu atslēgas uzglabāšana

⚠UZMANĪBU: Nekad neatstājiet sešstūru uzgriežņatslēgu ievietotu darbarīka galvā. Tas var radīt traumas un/vai sabojāt darbarīku.

Kad sešstūru uzgriežņatslēgu nelietojat, glabājiet to, kā parādīts, lai atslēgu nepazaudētu.

► **Att.21:** 1. Sešstūru uzgriežņu atslēga

EKSPLUATĀCIJA

Zāles pļaušana

Turiet zāles trimmeri apmēram 50° leņķī attiecībā pret zemi. Lēnām virziet zāles trimmeri no labās uz kreiso pusi. Pļaujiet zāli vairākas reizes no zāles stiebru augšdaļas, izmantojot neilona auklas galu.

IEVĒRĪBAI: Nemēģiniet garu zāli nopļaut vienā piegājienā. Ja garu zāli mēģināsiet vienā piegājienā nopļaut tieši pie saknēm, neilona griezējgalva var sapīties zālē. Tas var pārslogot motoru un bojāt zāles trimmeri.

IEVĒRĪBAI: Lietojiet zāles trimmeri tā, lai spole nesaskartos ar zemes virsmu. Ja spole saskaras ar zemes virsmu, motors var tikt pārslogots, radot bojājumus zāles trimmerim.

► Att.22

IEVĒRĪBAI: Nepārvietojiet trimmeri ar spēku biežā zālē.

► Att.23

IEVĒRĪBAI: Nelietojiet trimmeri tā, it kā raktu ar to zemi.

► Att.24

Zāles pļaušana koku, betona bloku, ķieģeļu vai akmens tuvumā

Paceliet un sasveriet trimmeri tādā augstumā, lai spole nepieskartos zemei. Pļaujiet zāli ar neilona auklas galu, it kā klauvētu pie zemes.

► Att.25

IEVĒRĪBAI: Pļaujot zāli ap kokiem vai blokiem, turiet zāles trimmeri tā, lai neilona aukla nepieskartos kokam vai blūķiem. Ieteicams turēt darbarīku vismaz 5 cm attālumā no koka vai bloka. Ja neilona aukla pieskaras kokam vai bloku, tā var tikt pārrauta. Ja neilona aukla tiek pārrauta spolē, vēlreiz izvelciet neilona auklu, ievērojot maiņas norādes šajā rokasgrāmatā.

Trimmera izmantošana malu apstrādāšanai

Trimmeri var izmantot malu apstrādāšanai, kad jāpļauj zāle, kas aug gar ķieģeļiem vai blokiem.

Novelciet uz leju stieples aizsargu un pagrieziet trimmeri par 180°.

Velkot stieples aizsargu pa zemi, virziet trimmeri un pļaujiet zāli, kā parādīts attēlā. Lai šādā veidā efektīvi pļautu zāli, pārvietojieties paralēli ķieģeļiem vai blokiem.

► Att.26: 1. Stieples aizsargs

Plecu siksnas atvienošana

▲BRĪDINĀJUMS: Vienmēr pilnībā kontrolējiet darbarīku, kad noņemat plecu siksnu.

▲UZMANĪBU: Pirms darbarīka lietošanas plecu siksnu jānoregulē vajadzīgajā garumā, lai mazinātu nogurumu.

▲UZMANĪBU: Pirms darba sākšanas pārliecinieties, ka darbarīks droši turas plecu siksnā.

Plecu siksnu var ātri noņemt. Saspiediet mīlītes abās sprāzdes pusēs, lai ātri atvienotu darbarīku no plecu siksnas.

► Att.27: 1. Sprāzde

APKOPE

▲BRĪDINĀJUMS: Pirms darbarīka pārbaudes vai apkopes vienmēr pārbaudiet, vai tas ir izslēgts un akumulatora kasetne izņemta. Ja darbarīku neizslēdz un neizņem akumulatora kasetni, tad nejaušas ieslēgšanas gadījumā kādu var smagi traumēt.

IEVĒRĪBAI: Nekad neizmantojiet gazoļīnu, benzīnu, atšķaidītāju, spirtu vai līdzīgus šķidrumus. Tas var radīt izbalēšanu, deformāciju vai plaisas.

Lai saglabātu izstrādājuma DROŠU un UZTICAMU darbību, remontdarbus, apkopi un regulēšanu uzticiet veikt tikai Makita pilnvarotam vai rūpnīcas apkopes centram, un vienmēr izmantojiet tikai Makita rezerves daļas.

Darbarīka tīrīšana

Tīriet darbarīku, noslaukot putekļus, zemes vai nopļauto zāli ar sausu drānu vai drānu, kas mērcēta ziepjuķiedrī un pēc tam izgriezta. Ja nopļautā zāle ir pielipusi motora korpusam, noteikti noīriet to.

► Att.28: 1. Motora korpus

Glabāšana

Caurumu aizmugures rokturī var izmantot, lai darbarīku pakarinātu pie sienas uz naglas vai skrūves. Pirms novietošanas glabāšanā paceliet stieples aizsargu, maksimāli saīsiniet kātu un salokiet priekšējo rokturi.

► Att.29: 1. Stieples aizsargs

► Att.30: 1. Priekšējais rokturis 2. Vārpsta

► Att.31: 1. Caurums

Neilona auklas maiņa

▲BRĪDINĀJUMS: Izmantojiet tikai sadaļā “TEHNISKIE DATI” norādītā diametra neilona auklu. Nekādā gadījumā nelietojiet smagāku auklu, metāla stiepli, parastu auklu vai tamlīdzīgu piederumu. Izmantojiet tikai ieteikto neilona auklu, citādi var rasties darbarīka bojājumi un smagas traumas.

▲BRĪDINĀJUMS: Pārbaudiet, vai neilona griezējgalvas vāks korpusam piestiprināts atbilstīgi aprakstam. Ja vāks nav pareizi piestiprināts, neilona griezējgalva var sadalīties, radot smagas traumas.

Ja neilona aukla vairs netiek padota, nomainiet to.

► **Att.32:** (1) Līdz 8 m (2) 70–80 mm

PROBLĒMU NOVĒRŠANA

Pirms nodošanas remontā vispirms veiciet pārbaudi pats. Ja konstatējat kļūmi, kas nav aprakstīta rokasgrāmatā, nemēģiniet darbarīku izjaukt. Dodieties uz Makita pilnvarotu apkopes centru un remontam vienmēr izmantojiet tikai Makita rezerves daļas.

Neatbilstošas darbības stāvoklis	Iespējamais iemesls (kļūme)	Risinājums
Motors nedarbojas.	Nav ievietota akumulatora kasetne.	Ievietojiet akumulatora kasetni.
	Akumulatora kļūme (zems spriegums)	Uzlādējiet akumulatoru. Ja uzlāde neizdodas, nomainiet akumulatoru.
	Piedzīņas sistēma nedarbojas pareizi.	Dodieties to remontēt vietējā pilnvarotā apkopes centrā.
Motors izslēdzas pēc neilgas darbināšanas.	Akumulatora uzlādes līmenis ir par zemu.	Uzlādējiet akumulatoru. Ja uzlāde neizdodas, nomainiet akumulatoru.
	Darbarīks pārkaršis.	Apturiet darbarīku, lai tas atdzistu.
Darbarīks nesasniedz maksimālo apgriezīgu skaitu minūtē.	Nepareizi ievietota akumulatora kasetne.	Uzstādiet akumulatora kasetni, kā aprakstīts šajā rokasgrāmatā.
	Samazinās akumulatora jauda.	Uzlādējiet akumulatoru. Ja uzlāde neizdodas, nomainiet akumulatoru.
	Piedzīņas sistēma nedarbojas pareizi.	Dodieties to remontēt vietējā pilnvarotā apkopes centrā.
Griešanas instruments negriežas: ⇒ nekavējoties apturiet mašīnu!	Starp aizsargu un neilona griezējgalvu iestrēdzis svešķermenis, piemēram, zars.	Izņemiet svešķermeni.
	Piedzīņas sistēma nedarbojas pareizi.	Dodieties to remontēt vietējā pilnvarotā apkopes centrā.
Pārmērīga vibrācija: ⇒ nekavējoties apturiet mašīnu!	Bojāts viens auklas gals.	Rotējošo neilona griešanas galvu piesitiet zemei, lai izbīdītu auklu.
	Piedzīņas sistēma nedarbojas pareizi.	Dodieties to remontēt vietējā pilnvarotā apkopes centrā.
Nevar apturēt griešanas instrumentu un motoru: ⇒ nekavējoties izņemiet akumulatoru!	Elektriska vai elektroniska kļūme.	Izņemiet akumulatoru un sazinieties ar vietējo pilnvaroto apkopes centru, lai vienotos par remontu.

PAPILDU PIEDERUMI

▲UZMANĪBU: Šādi piederumi un papildierīces tiek ieteiktas lietošanai ar šajā rokasgrāmatā aprakstīto Makita darbarīku. Izmantojot citus piederumus vai papildierīces, var tikt radīta trauma gūšanas bīstamība. Piederumu vai papildierīci izmantojiet tikai paredzētajam mērķim.

Ja jums vajadzīga palīdzība vai precīzāka informācija par šiem piederumiem, vērsieties savā tuvākajā Makita apkopes centrā.

- Neilona griezējgalva
- Neilona aukla (griešanas aukla)
- Makita oriģinālais akumulators un lādētājs

PIEZĪME: Daži sarakstā norādītie izstrādājumi var būt iekļauti instrumenta komplektācijā kā standarta piederumi. Tie dažādās valstīs var būt atšķirīgi.

SPECIFIKACIJOS

Modelis:		UR100D
Be apkrovos (be plovimo įrankio)		10 000 min ⁻¹
Bendrasis ilgis (be plovimo įrankio)		835–1 185 mm
Nailoninės vielos skersmuo		1,65 mm
Taikomas plovimo įrankis ir plovimo skersmuo	Nailoninė plovimo galvutė (dalis Nr. 198852-2 / 198853-0)	260 mm
Vardinė įtampa		Nuol. sr. 10,8 V – 12 V (daugiausiai)
Standartinė akumulatoriaus kasetė		BL1015 / BL1016 / BL1020B / BL1021B / BL1040B / BL1041B
Grynasis svoris		1,9 – 2,1 kg

- Atliekame tęstinius tyrimus ir nuolatos tobuliname savo gaminius, todėl čia pateikiamos specifikacijos gali būti keičiamos be įspėjimo.
- Įvairiose šalyse specifikacijos ir akumulatoriaus kasetė gali skirtis.
- Svoris gali priklausyti nuo priedo (-ų), įskaitant akumulatoriaus kasetę. Lengviausias ir sunkiausias deriniai pagal EPTA 2014 m. sausio mėn. procedūrą yra parodyti lentelėje.

Triukšmas

Taikomas standartas : EN50636

Tipas	Vidutinis garso slėgio lygis	
	L _{PA} (dB(A))	Paklaida K (dB(A))
Nailoninė plovimo galvutė	74	0,74

- Net jei pirmiau nurodytas garso slėgio lygis yra 80 dB (A) ar mažesnis, darbo metu lygis gali viršyti 80 dB (A). Dėvėkite ausų apsaugą.

Vibracija

Taikomas standartas : EN50636

Tipas	Kairė ranka		Dešinė ranka	
	a _{h,w} (m/s ²)	Paklaida K (m/s ²)	a _{h,w} (m/s ²)	Paklaida K (m/s ²)
Nailoninė plovimo galvutė	≤ 2,5	0,1	≤ 2,5	0,5

PASTABA: Paskelbtasis vibracijos emisijos dydis nustatytas pagal standartinį testavimo metodą ir jį galima naudoti vienam įrankiui palyginti su kitu.

PASTABA: Paskelbtasis vibracijos emisijos dydis taip pat gali būti naudojamas preliminariai įvertinti vibracijos poveikį.

⚠️ ĮSPĖJIMAS: Faktiškai naudojant elektrinį įrankį, keliamas vibracijos dydis gali skirtis nuo paskelbtojo dydžio, priklausomai nuo būdų, kuriais yra naudojamas šis įrankis.

⚠️ ĮSPĖJIMAS: Siekdami apsaugoti operatorių, būtina įvertinkite saugos priemones, remdamiesi vibracijos poveikio įvertinimu esant faktinėms naudojimo sąlygoms (atsižvelgdami į visas darbo ciklo dalis, pavyzdžiui, ne tik kiek laiko įrankis veikia, bet ir kiek kartų jis yra išjungiamas bei kai jis veikia be apkrovų).

Simboliai

Toliau yra nurodyti įrangai naudojami simboliai. Prieš naudodami įsitikinkite, ar suprantate jų reikšmę.



Būkite itin atsargūs ir dėmesingi.











Perskaitykite instrukcijų vadovą.



Pavojus; saugokitės skriejančių objektų.



Tarp įrankio ir šalia esančių žmonių turi būti bent 15 m atstumas.

	Neleiskite pašaliniams asmenims artintis prie įrenginio.
	Atstumas turi būti bent 15 m.
	Naudokite šalną, apsauginius akinius ir klausos apsaugines priemones.
	Užsidėkite apsaugines pirštines.
	Avėkite tvirtus batus neslidžiais padais. Rekomenduojama avėti batus su plieno apsaugomis kojų pirštams.
	Saugokite nuo drėgmės.
	Didžiausias leistinasis įrankio greitis.
	Niekada nenaudokite metalinio peilio.
	Nurodymas tik ES šalims Neišmeskite elektros įrangos arba akumuliatoriaus bloko į buitinius šiukšlynus! Atsivėlgiant į ES direktyvas dėl elektros ir elektroninės įrangos atliekų, dėl baterijų ir akumuliatorių bei baterijų ir akumuliatorių atliekų ir šių direktyvų siekių įgyvendinimą pagal nacionalinius įstatymus, elektros įrangos ir baterijų bei akumuliatorių atliekas būtina surinkti atskirai nuo kitų buitinių atliekų ir atiduoti į antrinių žaliavų perdirbimo aplinkai nekenksmingu būdu punktą.

EB atitikties deklaracija

Tik Europos šalims

EB atitikties deklaracija yra pridėdama kaip šio instrukcijų vadovo A priedas.

SAUGOS ĮSPĖJIMAI

SVARBIOS SAUGOS INSTRUKCIJOS

⚠️ ĮSPĖJIMAS: Perskaitykite visus saugos įspėjimus ir visą instrukciją. Nesilaikydami toliau pateiktų įspėjimų ir instrukcijų galite patirti elektros smūgį, gaisrą ir (arba) sunkų sužeidimą.

Išsaugokite visus įspėjimus ir instrukcijas, kad galėtumėte jas peržiūrėti ateityje.

1. Nuodugniai susipažinkite su valdikliais ir kaip tinkamai naudoti šį įrenginį.
2. Išjungus variklį, pjovimo dalys dar kurį laiką sukasi.
3. Niekuomet neleiskite šio įrenginio naudoti vaikams arba su šia instrukcija nesusipažinusiems žmonėms. Pagal vietinius įstatymus operatoriaus amžius gali būti ribojamas.

4. Nenaudokite šio prietaiso, jei netoliese yra žmonių, ypač vaikų ar naminių gyvūnų.
5. Įrenginį naudokite tik dienos šviesoje arba esant geram dirbtiniam apšvietimui. Venkite naudoti įrankį esant blogam orui, ypač jei gali žaibuoti.
6. Prieš pradėdami naudoti šį įrenginį ir jam atsitrenkus į kokį nors daiktą, patikrinkite, ar nėra jo nusidėvėjimo arba pažeidimo požymių ir, jeigu reikia, pataisykite.
7. Būkite atsargūs, kad nesusižeistumėte jokių įtaisų, skirtų vielos ilgium sutrumpinti. Paigginę naują pjoviklio vielą, visada sugrąžinkite įrenginį į jo įprastą darbo padėtį ir tik tuomet jį įjunkite.
8. Niekada nemontuokite metalinių pjovimo dalių.
9. Asmenims (įskaitant vaikus), nesugebantiems saugiai naudotis prietaisu dėl savo psichinio, jutiminio arba protinio neįgalumo arba patirties bei žinių stokos, negalima naudotis šiuo prietaisu be už šių asmenų saugumą atsakingų asmenų priežiūros ir nurodymų. Būtina priežiūrėti vaikus, kad jie nežaistų su šiuo prietaisu.
10. Naudodami šį įrankį, būkite labai atsargūs ir atidūs.
11. Naudokite šį įrankį tik būdami geros fizinės būklės. Visus darbus atlikite ramiai ir atidžiai. Vadovaukitės sveika nuovoka ir prisiminkite, kad operatorius arba vartotojas yra atsakingas už nelaimingus atsitikimus ar žalą, padarytą kitiems žmonėms arba jų turtui.
12. Nenaudokite šio įrankio, jei esate pavargę, jaučiatės sergą arba apsvaigę nuo alkoholio ar narkotikų.
13. Jeigu įrankis ima neįprastai veikti, nedelsdami išjunkite jį.
14. Kai įrankio nenaudojate arba jį perkeliate iš vienos darbo vietos į kitą, pirštus laikykite toliau nuo gaiduko.

Numatytoji įrankio paskirtis

1. Naudokite tinkamą įrankį. Ši belaidė žoliapjovė skirta tik žolei ir neperaugusioms piktžolėms pjauti. Ji nėra skirta jokiems kitiems tikslams, pavyzdžiui, gyvatvorėms karpyti, nes galima susižeisti.

Asmeninės apsaugos priemonės

► Pav.1

► Pav.2

1. Tinkamai apsirenkite. Reikia dėvėti tinkamus darbinis drabužius, t. y. jie turi būti priglundę, bet neaptempti. Nedėvėkite papuošalų ar plaučių drabužių, kurie galėtų įsipainioti aukštoje žolėje. Užsidėkite apsauginį plaukų apdangalą, kad prilaikytų ilgus plaukus.
2. Naudodami šį įrankį, visuomet dėvėkite tvirtus batus neslidžiais padais. Jie apsaugo kojas nuo sužeidimų ir užtikrina tinkamą pusiausvyrą.
3. Visada naudodami elektrinius įrankinius užsidėkite apsauginius akinius, kad apsaugotumėte savo akis nuo sužalojimų. Akiniai turi atitikti ANSI Z87.1 reikalavimus JAV, EN 166 reikalavimus Europoje arba AS/NZS 1336 reikalavimus Australijoje / Naujojoje Zelandijoje. Australijoje / Naujojoje Zelandijoje taip pat teisiškai privaloma naudoti veido skydelį.

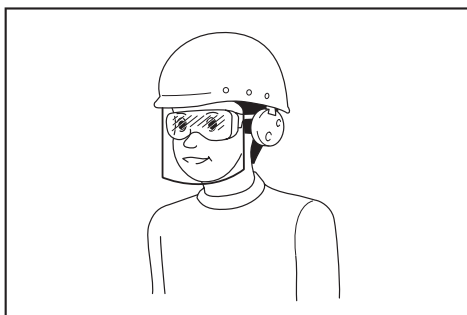

Darbdavys privalo užtikrinti, kad įrankio operatoriai ir kiti šalia jo darbo vietos esantys asmenys naudotų tinkamas apsaugos priemones.

Elektros ir akumuliatoriaus sauga

1. Venkite pavojingos aplinkos. Nenaudokite šio įrankio drėgnoje arba šlapioje vietoje; saugokite jį nuo lietaus. Į šį įrankį patekęs vanduo padidina elektros smūgio pavojų.
2. Įkraukite naudodami tik gamintojų nurodytą įkroviklį. Įkroviklis, kuris tinka vienam akumuliatorių tipui įkrauti, gali kelti gaisro pavojų, jei bus naudojamas su kitų tipų akumuliatoriais.
3. Elektrinius įrankius naudokite tik su specialiai jiems skirtais akumuliatoriais. Naudojant bet kurį kitą akumuliatorių gali kilti sužeidimo ir gaisro pavojus.
4. Kai akumuliatorius nėra naudojamas, laikykite jį toliau nuo kitų metalinių daiktų, pavyzdžiui, popieriaus sąvaržėlių, monetų, raktų, vinių, varžtų ir kitų mažų metalinių daiktų, dėl kurių gali kilti trumpasis jungimas tarp kontaktų. Akumuliatorių kontaktų trumpasis jungimas gali būti nudegimų arba gaisro priežastimi.
5. Netinkamai naudojant iš akumuliatoriaus gali išstokėti skysčio. Venkite sąlyčio su juo. Jei sąlytis atsitiktinai įvyko, gausiai nuplaukite vandeniu. Jeigu skysčio patektų į akis, kreipkitės pagalbos į medikus. Iš akumuliatoriaus išbėgęs skystis gali sudirginti arba nudeginti odą.
6. Nemeskite akumuliatoriaus (-ių) į ugnį. Akumuliatoriaus elementas gali sprogti. Pasitikrinkite, ar vietiniai įstatymai neprašo specialaus išmetimo būdo.
7. Neatidarykite ir neardykite akumuliatoriaus (-ių). Išstokėjęs elektrolitas yra edančioji medžiaga, kuri gali pažeisti akis ar odą. Nurytas jis gali apnuodyti.

Įrankio paleidimas

► Pav.3

1. Įsitikinkite, ar vaikai ir kiti žmonės yra bent per 15 metrų (50 pėdų) nuo darbo vietos, taip pat atkreipkite dėmesį, ar netoliese nėra kokių nors gyvūnų. Kitaip nenaudokite šio įrankio.
2. Prieš pradėdami naudoti šį įrankį, patikrinkite, ar jį saugu naudoti. Patikrinkite pjovimo įrankio saugą ir įsitikinkite, ar lengvai ir tinkamai veikia apsauginis įtaisas ir gaidukas / svirtis. Patikrinkite, ar rankenos yra švarios ir sausos; taip pat patikrinkite, ar tinkamai veikia įjungimo / išjungimo jungiklis.

3. Prieš pradėdami naudoti šį įrankį, patikrinkite, ar nėra sugedusių dalių. Atidžiai apžiūrėkite sugadintą apsauginį gaubtą ar kitą dalį ir nustatykite, ar ji veiks tinkamai ir atliks savo funkciją. Patikrinkite judančių dalių sulygimą, suveržimą, ar nėra sulūžusių dalių, ar dalys tinkamai sumontuotos ir kitas sąlygas, kurios gali paveikti prietaiso veikimą. Sugadintą apsauginį gaubtą ar kitą dalį reikia tinkamai pataisyti arba pakeisti mūsų įgaliotajame techninės priežiūros centre, nebent šioje instrukcijoje būtų nurodyta kitaip.
4. Įjunkite variklį tik tuomet, kai rankos ir kojos bus atokiai nuo pjovimo įrankio.
5. Prieš įjungdami šį pjovimo įrankį, įsitikinkite, ar jis nesiliečia prie jokių kietų objektų, pavyzdžiui, šakų, akmenų ir pan., nes įjungus įrankį gali įvykti atitranka.
6. Įsitikinkite, kad nėra jokių elektros laidų, vandentiekio vamzdžių, dujų vamzdžių ir pan., kuriuos pažeidus įrankiu gali kilti pavojus.

Naudojimo būdas

1. Niekada nenaudokite šio įrenginio, jei apgandinti arba nuimti jo apsauginiai gaubtai.
2. Naudokite šį įrankį tik esant geram apšvietimui ir matomumui. Žiemos metu saugokitės slidžių ar šlapių vietų, ledo ir sniego (pavojus paslysti). Visuomet tvirtai stovėkite ant žemės.
3. Būkite atsargūs, kad nesusižeistumėte pjovimo įrankiu kojų ir rankų.
4. Rankas ir kojas visada laikykite atokiai nuo pjovimo dalių, ypač tada, kai įjungiate variklį.
5. Niekada nepjunkite aukščiau savo juosmens.
6. Niekada nenaudokite šio įrankio stovėdami ant kopėčių.
7. Niekada nedirbkite stovėdami ant nestabilių paviršių.
8. Nepersitempkite. Visuomet tvirtai stovėkite ant žemės, išlaikykite pusiausvyrą.
9. Iš darbo vietos pašalinkite smėlį, akmenis, vinius ir pan. Pašalinės dalelės gali sugadinti pjovimo įrankį ir sukelti pavojingą atitranką, dėl kurios galite būti sunkiai sužeisti.
10. Jei pjovimo įrankis atsitrenktų į akmenį ar kokį nors kitą kietą objektą, tuoj pat išjunkite variklį ir apžiūrėkite pjovimo įrankį.
11. Prieš pradėdami pjauti, pjovimo įrankis turi pasiekti maksimalų darbo greitį.
12. Dirbdami visuomet tvirtai laikykite šį įrankį abiem rankomis. Naudodami šį įrankį, niekuomet nevaldykite jo viena ranka. Visuomet tvirtai stovėkite ant žemės.
13. Darbo metu privaloma naudoti visus su šiuo įrankiu pateiktus apsauginius įtaisas, pavyzdžiui, apsauginius gaubtus.
14. Niekuomet nemeskite šio įrankio ant žemės, išskyrus avarinius atvejus, nes kitaip galite smarkiai jį sugadinti.
15. Niekada netempkite įrankio žeme iš vienos vietos į kitą, nes traukiant įrankį tokiu būdu jis gali būti sugadintas.
16. Ištraukite iš įrankio akumuliatoriaus kasetę:
 - kai paliekate įrankį be priežiūros;
 - prieš pašalindami užsikimšimą;

- prieš atlikdami šio įrankio patikrą, valymą ir prieš pradėdami darbą;
 - prieš atlikdami bet kokius reguliavimo, priedų keitimą arba paruošimo sandėliuoti darbus;
 - kai įrankis pradeda neįprastai vibruoti;
 - kai įrankį gabenate.
17. Nespauskite įrankio jėga. Naudodami jį numatytu pajėgumu, darbą atliksite geriau ir sumažės tikimybė susižeisti.
 18. Nedirbkite elektriniais įrankiais sprogiroje aplinkoje, pavyzdžiui, kai yra degių skysčių, dujų ar dulkių. Elektriniai įrankiai skleidžia kibirkštis, kurios gali uždegti dulkes arba garus.
 19. Pailsėkite, kad dėl nuovargio neparastumėtė gebėjimo valdyti įrankį. Rekomenduojame kas valandą pailsėti nuo 10 iki 20 minučių.
 20. Nenaudokite įrankio ant itin stačių šlaitų.
 21. Darbo metu būtina naudoti perpetės diržą, jei toks pridėtas prie įrankio.

Techninės priežiūros instrukcija

1. Prieš pradėdami darbą būtina patikrinti pjovimo įrankio, apsauginių įtaisų ir perpetės diržo būklę.
2. Prieš atlikdami techninės priežiūros darbus, keisdami arba valydami pjovimo įrankį, išjunkite variklį ir išimkite akumuliatoriaus kasetę.
3. Pabaigę darbą, ištraukite iš įrankio akumuliatoriaus kasetę ir patikrinkite, ar ji nepažeista.
4. Patikrinkite, ar neatsilaisvino tvirtinimo dalys ir ar nepažeistos dalys, pavyzdžiui, ar pjovimo įrankyje nėra didelių įtrūkimų.
5. Nenaudojamą prietaisą laikykite sausoje, rakinamoje patalpoje arba aukštai padėta, kad jo nepasiektų vaikai.
6. Naudokite tik gamintojo rekomenduojamas keičiamąsias dalis ir priedus.
7. Ventiliacijos angos turi būti švarios: nedulkėtos ir nepurvinos.
8. Reguliariai valykite įrankį, ypač prieš / po naudojimo. Šis įrankis privalo būti remontuojamas tik mūsų įgaliotajame techninės priežiūros centre.
9. Rankenos turi būti sausos, švarios ir neištepotos tepalu.

SAUGOKITE ŠIAS INSTRUKCIJAS.

⚠️ JSPĖJIMAS: NELEISKITE, kad patogumas ir gaminio pažinimas (įgyjamas pakartotinai naudojant) susilpnintų griežtą saugos taisyklių, taikytinų šiam gaminiui, laikymąsi. Dėl NETINKAMO NAUDOJIMO arba saugos taisyklių, kurios pateiktos šioje instrukcijoje, nesilaikymo galima rimtai susižeisti.

Svarbios saugos instrukcijos, taikomos akumuliatoriaus kasetei

1. Prieš naudodami akumuliatoriaus kasetę, perskaitykite visas instrukcijas ir perspėjimus ant (1) akumuliatorių įkroviklio, (2) akumuliatorių ir (3) akumuliatorių naudojančio gaminio.
2. Neardykite akumuliatoriaus kasetės.

3. Jei įrankio darbo laikas žymiai sutrumpėjo, nedėdami nutraukite darbą su įrankiu. Tai gali kelti perkaitimą, nudegimų ar net sprogiom pavojų.
 4. Jei elektrolitas pateko į akis, plaukite jas tyru vandeniu ir nedelsdami kreipkitės į gydytoją. Gali kilti regėjimo praradimo pavojus.
 5. Neužtrūpinkite akumuliatoriaus kasetės:
 - (1) Nelieskite kontaktų degiomis medžiagomis.
 - (2) Venkite laikyti akumuliatoriaus kasetę kartu su kitais metaliniais daiktais, pavyzdžiui, vinimis, monetomis ir pan.
 - (3) Saugokite akumuliatoriaus kasetę nuo vandens ir lietaus.
- Trumpasis jungimas akumuliatoriuje gali sukelti stiprią srovę, perkaitimą, galimus nudegimus ar net akumuliatoriaus gedimą.
6. Nelaikykite įrankio ir akumuliatoriaus kasetės vietose, kur temperatūra gali pasiekti ar viršyti 50 °C.
 7. Nedeginkite akumuliatoriaus kasetės, net jei yra stipriai pažeista ar visiškai susidėvėjusi. Ugnyje akumuliatoriaus kasetė gali sprogti.
 8. Saugokite akumuliatorių nuo kritimo ir smūgių.
 9. Nenaudokite pažeisto akumuliatoriaus.
 10. Įdėtoms ličio jonų akumuliatoriams taikomi Pavojingų prekių teisės akto reikalavimai. Komercinis transportas, pvz., trečiųjų šalių, prekių vežimo atstovų, turi laikytis specialaus reikalavimo ant pakuočių ir ženklavimo. Norėdami paruošti siųstiną prekę, pasitarkite su pavojingų medžiagų specialistu. Be to, laikykitės galimai išsamesnių nacionalinių reglamentų. Užklijuokite juosta arba padenkite atvirus kontaktus ir supakuokite akumuliatorių taip, kad ji pakuočiai nejudėtų.
 11. Vadovaukitės vietos įstatymais dėl akumuliatorių išmetimo.
 12. Baterijas naudokite tik su „Makita“ nurodytais gaminiais. Baterijas įdėjus į netinkamus gaminius gali kilti gaisras, gamins pernelyg kaisti, kilti sprogimas arba pratekėti elektrolitas.

SAUGOKITE ŠIAS INSTRUKCIJAS.

⚠️ PERSPĖJIMAS: Naudokite tik originalų „Makita“ akumuliatorių. Neoriginalaus „Makita“ arba pakeisto akumuliatoriaus naudojimas gali nulemti gaisrą, asmens sužalojimą ir pažeidimą. Tai taip pat panaikina „Makita“ suteikiamą „Makita“ įrankio ir įkroviklio garantiją.

Patarimai, ką daryti, kad akumuliatoriaus veiktų kuo ilgiau

1. Pakraukite akumuliatoriaus kasetę prieš jai visiškai išsikraunant. Visuomet nustokite naudoti įrankį ir pakraukite akumuliatoriaus kasetę, kai pastebite, kad įrankio galia sumažėjo.
2. Niekada nekraukite iki galo įkrautos akumuliatoriaus kasetės. Perkraunant trumpėja akumuliatoriaus eksploatacijos laikas.
3. Akumuliatoriaus kasetę kraukite esant kambario temperatūrai 10 - 40 °C. Prieš pradėdami krauti, leiskite įkaitusiai akumuliatoriaus kasetei atvėsti.

DALIŲ APRAŠYMAS

Dalių aprašymas (su nailonine pjovimo galvutė)

► Pav.4

1	Gaidukas	2	Akumulatoriaus kasėtė
3	Fiksavimo svirtis	4	Apsauginis gaubtas
5	Nailoninė pjovimo galvutė	6	Nailoninė viela
7	Vielos apsauginis gaubtas	8	Varžtas su rankenėle
9	Priekinė rankena	10	Perpetės diržo pakaba
11	Indikacinė lemputė	12	Atlaisvinimo mygtukas

VEIKIMO APRAŠYMAS

⚠️ JSPĖJIMAS: Prieš pradėdami reguliuoti arba tikrinti įrankio veikimą, visuomet būtinai išjunkite įrankį ir išimkite akumulatoriaus kasėtę. Neišjungus ir neišėmus akumulatoriaus kasėtės, netyčia įjungus įrankį, galima sunkiai susižeisti.

Akumulatoriaus kasėtės uždėjimas ir nuėmimas

⚠️ PERSPĖJIMAS: Prieš įdėdami arba išimdami akumulatoriaus kasėtę, visada išjunkite įrankį.

⚠️ PERSPĖJIMAS: Įdėdami arba išimdami akumulatoriaus kasėtę, tvirtai laikykite įrankį ir akumulatoriaus kasėtę. Jeigu įrankį ir akumulatoriaus kasėtę laikysite netvirtai, jie gali išslysti iš jūsų rankų, todėl įrankis ir akumulatoriaus kasėtė gali būti sugadinti, o naudotojas sužalotas.

- **Pav.5:** 1. Raudonas indikatorius 2. Mygtukas 3. Akumulatoriaus kasėtė

Jei norite išimti akumulatoriaus kasėtę, ištraukite ją iš įrankio, stumdami mygtuką, esantį kasėtės priekyje.

Jei norite įdėti akumulatoriaus kasėtę, sulygiuokite liežuvelį ant akumulatoriaus kasėtės su grioveliu korpuse ir įstumkite į jai skirtą vietą. Įdėkite iki galo, kol spragtelėdama užsifiksuos. Jeigu matote raudoną indikatorių viršutinėje mygtuko pusėje, ji nėra visiškai užfiksuota.

⚠️ PERSPĖJIMAS: Akumulatoriaus kasėtę visada įkiškite iki galo, kol nebematysite raudono indikatoriaus. Priešingu atveju ji gali atsitiktinai iškristi iš įrankio, sužeisti jus arba aplinkinius.

⚠️ PERSPĖJIMAS: Nekiškite akumulatoriaus kasėtės įgėla. Jeigu kasėtė sunkiai lenda, ją kiškite netinkamai.

Akumulatoriaus apsaugos sistema

Įrankyje įrengta akumulatoriaus apsaugos sistema. Ši sistema automatiškai atjungia variklio maitinimą, kad paigėtų akumulatoriaus naudojimo laikas. Įrankis automatiškai išsijungs darbo metu, esant vienai iš šių įrankio ir (arba) akumulatoriaus darbo sąlygai:

Perkrautas:

Įrankis naudojamas taip, kad jame neįprastai padidėja elektros srovė.

Tokiu atveju atleiskite įrankio gaiduką ir nutraukite darbą, dėl kurio kilo įrankio perkrova. Po to vėl įjunkite įrankį. Jeigu įrankis neįsijungia, reikiama perkaityti akumulatorius. Tokiu atveju palaukite, kol akumulatorius atvės, paskui vėl galite įjungti įrankį.

Žema akumulatoriaus įtampa:









Likęs akumulatoriaus įkrovos lygis per žemas, todėl įrankis neveiks. Įjungus įrankį, variklis pradeda veikti, bet netrukus vėl išsijungia. Tokiu atveju išimkite akumulatorių ir jį įkraukite.

Likusios akumulatoriaus galios rodymas

Tik akumulatoriaus kasėtėms su indikatoriumi

- **Pav.6:** 1. Indikatorijų lemputės 2. Tikrinimo mygtukas

Paspauskite akumulatoriaus kasėtės tikrinimo mygtuką, kad būtų rodoma likusi akumulatoriaus energija. Maždaug trims sekundėms užsidegs indikatorijų lemputės.

Indikatorijų lemputės		Likusi galia
Šviečia	Nešviečia	
		75% - 100%
		50% - 75%
		25% - 50%
		0% - 25%

PASTABA: Rodmuo gali šiek tiek skirtis nuo faktinės energijos lygio – tai priklauso nuo naudojimo sąlygų ir aplinkos temperatūros.

Jungiklio veikimas

⚠️ JSPĖJIMAS: Prieš montuodami akumulatoriaus kasėtę įrankyje, visuomet patikrinkite, ar gaidukas tinkamai veikia ir atleistas grįžta į išjungimo padėtį „OFF“.

⚠️ JSPĖJIMAS: Jūsų pačių saugumui šiame įrankyje įrengtas atlaisvinimo mygtukas, kuris neleidžia netyčia įjungti įrankio. Niekada nenaudokite įrankio, jei jis įsijungia nuspaudus gaiduką, tačiau nenuspaudus atlaisvinimo mygtuko. Dėl remonto kreipkitės į vietinį „Makita“ techninės priežiūros centrą.

⚠️ JSPĖJIMAS: Niekada neišjunkite užfiksavimo funkcijos ir neužklijuokite lipnia juostele atlaisvinimo mygtuko.

PASTABA: Netraukite svirtinio gaiduko smarkiai, nenuspaudę atlaisvinimo mygtuko. Gaidukas gali nulūžti.

► **Pav.7:** 1. Gaidukas 2. Užfiksavimo mygtukas

Atlaisvinimo mygtukas neleidžia atsitiktinai paspausti gaiduko.

Jei norite įjungti įrankį, paspauskite atlaisvinimo mygtuką ir gaiduką. Norėdami įrankį išjungti, gaiduką atleiskite. Atlaisvinimo mygtuką galima nuspausti iš kairės arba dešinės pusės.

Indikacinė lemputė

Įjungtus įrankį, užsidegusios kontrolinės lemputės rodo likusias akumuliatoriaus kasetės galios būklę.

► **Pav.8:** 1. Lemputė

Jeigu darbo metu įrankis perkraunamas ir dėl to išsijungia, užsidega raudona lemputė. Žr. toliau pateiktą lentelę, kurioje nurodyta būklė ir veiksmai, kurių reikia imtis užsidegus kontrolinei lemputei.

Indikacinė lemputė	Būsena	Kokio veiksmo reikia imtis
Lemputė mirksi raudona spalva.	Nurodomas tinkamas laikas keisti akumuliatoriaus kasetę, kai akumuliatoriaus energija išsenka.	Pakartotinai įkraukite akumuliatoriaus kasetę.
Lemputė ima šviesti raudona spalva. (1 pastaba)	Ši funkcija suveikia, kai akumuliatoriaus energija beveik visiškai išnaudota. Tada įrankis iš karto sustoja.	Pakartotinai įkraukite akumuliatoriaus kasetę.
Lemputė ima šviesti raudona spalva. (1 pastaba)	Automatinis sustabdymas dėl perkrovos.	Išjunkite įrankį.

1 pastaba: Laikas, kuriam praėjus užsidega indikatorius lemputė, skiriasi priklausomai nuo darbo vietoje esančios temperatūros ir akumuliatoriaus kasetės būklės.

Nailoninė pjovimo galvutė

PASTABA: Nesuduokite įrankiu į betoną arba asfaltą. Sudavus į tokios rūšies daiktus, įrankis gali sugesti.

PASTABA: Jeigu stuktelėjus galvutę nailoninė viela netiekama, atsukite arba pakeiskite nailoninę vielą, atlikdami šiame vadove aprašytas procedūras.

PASTABA: Paleidimo ir tiekimo mechanizmas tinkamai neveiks, jeigu nailoninė pjovimo galvutė nesisuks.

► **Pav.9:** 1. Nailoninė pjovimo galvutė 2. Pjaustytuvas

Nailoninė pjovimo galvutė turi paleidimo ir tiekimo mechanizmą. Norint, kad nailoninė viela būtų tiekama, įrankiu veikiant stuktelėkite pjovimo galvutę į žemę. Pjaustytuvas automatiškai nupjaus nailoninės vielos perteklių, kad viela būtų tinkamo ilgio.

Rankenos ir priekinės rankenos padėties reguliavimas

⚠️ PERSPĖJIMAS: Prieš pradėdami reguliuoti veleno ilgį, išjunkite įrankį ir iš jo išimkite akumuliatoriaus kasetę. Antraip galite susižeisti.

Sureguliuokite veleno ilgį taip, kad nuleisdami dešinę ranką galėtumėte laikyti už rankenos.

► **Pav.10:** 1. Rankena

Veleno ilgium sureguliuoti atidarykite fiksavimo svirtį, pakoreguokite veleno ilgį ir uždarykite fiksavimo svirtį.

► **Pav.11:** 1. Fiksavimo svirtis

Sureguliuokite priekinės rankenos padėtį taip, kad nuleisdami kairę ranką galėtumėte laikyti už priekinės rankenos.

► **Pav.12:** 1. Priekinė rankena

SURINKIMAS

⚠️ PERSPĖJIMAS: Prieš darydami ką nors įrankiui visada patikrinkite, ar įrenginys išjungtas, o akumuliatorių kasetė – nuimta.

⚠️ PERSPĖJIMAS: Niekada nepaleiskite įrankio, kol jis nebus visiškai sumontuotas. Naudojant iš dalies sumontuotą įrankį, jis gali netyčia pasileisti ir sunkiai sužeisti.

Priekinės rankenos montavimas

Pritvirtinkite priekinę rankeną prie priekinės rankenos laikiklio ir priveržkite ją šešiakampių varžtu bei varžtu su rankenėle, kaip parodyta paveikslėlyje.

► **Pav.13:** 1. Priekinė rankena 2. Varžtas su rankenėle 3. Šešiakampis varžtas

Priekinės rankenos nustatymo kampą galima reguliuoti. Norėdami pareguliuoti priekinės rankenos nustatymo kampą, atlaisvinkite varžtą rankenėle, nustatykite priekinę rankeną tinkamu kampu, patogiu darbuvi atlikti, tuomet vėl tvirtai užveržkite varžtą rankenėle, sukdamy jį pagal laikrodžio rodyklę.

Vielos apsauginio gaubto montavimas

PASTABA: Pernelyg nestumkite vielos apsauginio gaubto išorėn. Kitaip jis gali nulūžti.

► **Pav.14**

Norėdami sumažinti pavojų sugadinti priešais pjovimo galvutę esančius objektus, pritvirtinkite vielos apsauginį įtaisą prie apsauginio gaubto taip, kad jis kontroliuotų pjovimo diapazoną.

Šiek tiek pastumkite vielos apsauginį gaubtą į išorinę pusę, tada įtaisykite jį į apsauginiame įtaise esančias angas.

Pritvirtinkite vielos apsauginį įtaisą prie apsauginio gaubto priekinėje pusėje esančių skylių. Nailoninės vielos žymė ant apsauginio gaubto rodo naudotiną skylutę.

► **Pav.15:** 1. Skylutė

Jeigu vielos apsauginio gaubto nenaudojate, pakelkite jį į tuščiosios eigos padėtį.

► **Pav.16:** 1. Vielos apsauginis gaubtas

Apsauginio gaubto montavimas

⚠ PERSPĖJIMAS: Montuodami apsauginį gaubtą būkite atsargūs, kad nepaliesumėte ant apsauginio gaubto įrengto nailoninės vielos pjaustytuvo. Prisilietus prie pjaustytuvo, galima susižeisti.

► **Pav.17:** 1. Varžtas 2. Apsauginis gaubtas

Sumontuokite apsauginį gaubtą pritvirtindami jį prie variklio korpuso, tada priveržkite dviem varžtais.

Nailoninės pjovimo galvutės montavimas

Pasirenkamas priedas

⚠ PERSPĖJIMAS: Jeigu dirbant nailoninė pjovimo galvutė netyčia atsitrenkų į akmenį arba kitą kietą objektą, išjunkite įrankį ir apžiūrėkite, ar ji neapgadinta. Jeigu nailoninė galvutė apgadinta, tuoj pat pakeiskite ją nauja. Naudojant apgadintą pjovimo įrankį, galima sunkiai susižaloti.

⚠ PERSPĖJIMAS: Sumontavę būtinai išimkite šešiakampį veržliaraktį.

⚠ PERSPĖJIMAS: Montuodami arba nuimdami nailoninę pjovimo galvutę būkite atsargūs, kad nepaliesumėte ant apsauginio gaubto įrengto nailoninės vielos pjaustytuvo. Prisilietus prie pjaustytuvo, galima susižeisti.

PASTABA: Būtinai naudokite tik originalią „Makita“ nailoninę pjovimo galvutę.

1. Apverskite įrankį aukštyn kojomis ir galėsite lengvai pakeisti pjovimo įrankį.
2. Įkiškite šešiakampį raktą pro skylę variklio korpuso ir sukite veleną tol, kol jis užsifiksuos.
► **Pav.18:** 1. Šešiakampis veržliaraktis 2. Skylutė 3. Velenas
3. Sumontuokite nailoninę pjovimo galvutę ant veleno ir ją priveržkite, sukdami pagal laikrodžio rodyklę.
► **Pav.19:** 1. Nailoninė pjovimo galvutė
4. Ištraukite šešiakampį veržliaraktį.

Norėdami nuimti nailoninę pjovimo galvutę, fiksudami veleną šešiakampiu veržliaraktiu, sukite nailoninę pjovimo galvutę prieš laikrodžio rodyklę.

Perpetės diržo tvirtinimas

► **Pav.20:** 1. Kablys

Kaip vaizduojama paveiksle, prie įrankio prikabinkite perpetės diržo kablius.

⚠ PERSPĖJIMAS: Perpetės diržo kablius būtinai saugiai prikabinkite prie įrankio. Nevisiškai prikabinți kabliai gali atsikabinti, todėl galite susižeisti.

Šešiabriaunio veržliarakčio laikymas

⚠ PERSPĖJIMAS: Būkite atsargūs, kad nepaliesumėte šešiakampio raktą įkišto į įrankio galvutę. Jis gali sužaloti ir (arba) sugadinti įrankį.

Nenaudojamą šešiakampį raktą laikykite taip, kaip parodyta paveikslėlyje, kad nepaliesumėte.

► **Pav.21:** 1. Šešiakampis veržliaraktis

NAUDOJIMAS

Žolės pjovimas

Žoliapjovę laikykite pakreipę maždaug 50° kampu pagal žemės paviršių. Iš lėto stumkite žoliapjovę iš dešinės į kairę. Nailoninės vielos galiuku kelis kartus pjaukite žolės paviršiu.

PASTABA: Nepjaukite aukštos žolės per vieną kartą. Mėginant aukštą žolę nupjauti per vieną kartą ties šaknimis, nailoninė pjovimo galvutė gali įsipainioti žolėje. Todėl variklis gali būti perkrautas ir žoliapjovė suges.

PASTABA: Naudokite žoliapjovę, neliesdami rite žemės paviršiaus. Naudojant žoliapjovę ir liečiant rite žemės paviršių, gali įvykti variklio perkrova, todėl žoliapjovė gali būti sugadinta.

► **Pav.22**

PASTABA: Pjaudami žoliapjovę tankią žolę, nenaudokite jėgos.

► **Pav.23**

PASTABA: Nenaudokite žoliapjovės taip, lyg ją kastumėte žemę.

► **Pav.24**

Žolės pjovimas prie medžių, blokelių, plytų arba akmenų

Laikykite ir pakreipkite žoliapjovę į tokį aukštį, kuriam esant ritė nelies žemės paviršiaus. Pjaukite žolę nailoninės vielos galiuku, tarsi belstumėte į žemę.

► **Pav.25**

PASTABA: Kai pjaunate žolę, žoliapjovę važiuokite aplink medį arba blokelių taip, kad nailoninė viela neliestų medžio arba blokelių. Įrankį rekomenduojama laikyti 5 cm atstumu nuo medžio arba blokelių. Nailoninei vielai palietus medį arba blokelių, ji gali būti nutraukta. Jei nailoninė viela būtų nutraukta ritėje, nustatykite ją dar kartą pagal šiam vadove nurodytą pakeitimo procedūrą.

Žoliapjovės naudojimas pakraščių dailinimo režimu

Naudoti žoliapjovę pakraščių dailinimo režimu galima pjaunant išilgai plytų arba blokelių augančią žolę.

Ištraukite vielos apsauginį įtaisą, o žoliapjovę sukite 180° kampu.

Kaip parodyta paveiksle, kol vielos apsauginis įtaisas liečia žemės paviršių, stumkite žoliapjovę ir pjaukite žolę. Žolę efektyviai nupjausite eidami lygiagrečiai plytomis arba blokeliams.

► **Pav.26:** 1. Vielos apsauginis gaubtas

Perpetės diržo nuėmimas

⚠ JSPĖJIMAS: Nuimdami perpetės diržą būkite itin atsargūs, kad neprarastumėte įrenginio kontrolės.

⚠ PERSPĖJIMAS: Prieš darbą iki tinkamo ilgio sureguliuokite perpetinį diržą, tai padės išvengti nuovargio.

⚠ PERSPĖJIMAS: Prieš darbą įsitikinkite, kad įrankis tvirtai laikomas perpetės diržo.

Perpetės diržą galima greitai atsegti. Suspauskite sagties šonus ir atsekite įrankį nuo perpetės diržo.

► **Pav.27:** 1. Sagtis

Nailoninio troslo keitimas

⚠ JSPĖJIMAS: Naudokite tik skyrelyje „SPECIFIKACIJOS“ nurodyto skersmens nailoninę vielą. Niekada nenaudokite sunkesnės, metalinės vielos, lyno ar pan. Naudokite tik rekomenduojamą nailoninę vielą, antraip galite sugadinti įrankį ir sunkiai susižaloti.

⚠ JSPĖJIMAS: Nailoninės pjovimo galvutės apsauginį gaubtą būtinai reikia tinkamai pritvirtinti prie korpuso, kaip aprašyta toliau. Tinkamai nepritvirtinus apsauginio gaubto, nailoninė pjovimo galvutė gali nuskrusti ir sunkiai sužeisti.

Pakeiskite nailoninę vielą, jeigu ji nebetiekama.

► **Pav.32:** (1) Iki 8 m (2) 70–80 mm

TECHNINĖ PRIEŽIŪRA

⚠ JSPĖJIMAS: Prieš bandydami atlikti įrankio tikrinimo arba techninės priežiūros darbus, visomet būtinai išjunkite įrankį ir išimkite akumuliatoriaus kasetę. Neišjungus ir neišėmus akumuliatoriaus kasetės, netyčia įjungus įrankį, galima sunkiai susižeisti.

PASTABA: Niekada nenaudokite gazolino, benzino, tirpiklio, spirito arba panašių medžiagų. Gali atsirasti išblukimų, deformacijų arba įtrūkimų.

Kad gaminyt būtų SAUGUS ir PATIKIMAS, jį taisyti, apžiūrėti ar vykdyti bet kokią kitą priežiūrą ar derinimą turi įgaliotasis kompanijos „Makita“ techninės priežiūros centras; reikia naudoti tik kompanijos „Makita“ pagamintas atsargines dalis.

Įrankio valymas

Nuvalykite nuo įrankio dulkes, nešvarumus arba nupjautą žolę sausu ar muilinu vandeniu sumirkytu ir nugręžtu skuduru. Jei nupjauta žolė prikibo prie variklio korpuso, būtinai ją pašalinkite.

► **Pav.28:** 1. Variklio korpusas

Sandėliavimas

Rankenoje esanti skylė kabliui leidžia patogiai pakabinti įrankį ant vinies ar varžto sienoje. Prieš dėdami įrankį sandėliuoti, pakelkite vielos apsauginį įtaisą, patrupinkite veleną ir sulenkite priekinę rankeną.

► **Pav.29:** 1. Vielos apsauginis gaubtas

► **Pav.30:** 1. Priekinė rankena 2. Velenas

► **Pav.31:** 1. Skylutė

GEDIMŲ ŠALINIMAS

Prieš kreipdamiesi dėl remonto darbų, pirmiausia patikrinkite gedimus patys. Kilus problemų, apie kurias nepaaiškinta vartotojo vadove, nemėginkite ardyti įrankio. Kreipkitės į įgaliotuosius „Makita“ techninės priežiūros centrus, kuriuose remontui visuomet naudojamos originalios „Makita“ keičiamosios dalys.

Neįprasta būklė	Tikėtina priežastis (triktis)	Ištaisomoji priemonė
Neveikia variklis.	Neįdėta akumuliatoriaus kasetė.	Įdėkite akumuliatoriaus kasetę.
	Akumuliatoriaus problema (per maža įtampa)	Įkraukite akumuliatorių. Jei įkrauti nepavyksta, akumuliatorių pakeiskite.
	Netinkamai veikia pavaros sistema.	Dėl remonto kreipkitės į vietinį įgaliotąjį techninės priežiūros centrą.
Po trumpo naudojimo laikotarpio variklis nustoja veikti.	Mažas akumuliatoriaus įkrovos lygis.	Įkraukite akumuliatorių. Jei įkrauti nepavyksta, akumuliatorių pakeiskite.
	Perkaitimas.	Nesinaudokite įrankiu ir leiskite jam atvėsti.
Jis nepasiekia didž. aps./min.	Akumuliatorius netinkamai įdėtas.	Akumuliatoriaus kasetę įdėkite, kaip aprašyta šioje naudojimo instrukcijoje.
	Mažėja akumuliatoriaus galia.	Įkraukite akumuliatorių. Jei įkrauti nepavyksta, akumuliatorių pakeiskite.
	Netinkamai veikia pavaros sistema.	Dėl remonto kreipkitės į vietinį įgaliotąjį techninės priežiūros centrą.
Pjovimo įrankis nesisuka: ⇒ nedelsdami sustabdykite įrenginį!	Tarp apsauginio gaubto ir nailoninės pjovimo galvutės įstrigo pašalinė medžiaga, pvz., šaka.	Pašalinkite pašalinę medžiagą.
	Netinkamai veikia pavaros sistema.	Dėl remonto kreipkitės į vietinį įgaliotąjį techninės priežiūros centrą.
Neįprasta vibracija: ⇒ nedelsdami sustabdykite įrenginį!	Sulūžo vienas nailoninės vielos galas.	Stuktelėkite besisukančią nailoninę pjovimo galvutę į žemę, kad viela būtų tiekiamą.
	Netinkamai veikia pavaros sistema.	Dėl remonto kreipkitės į vietinį įgaliotąjį techninės priežiūros centrą.
Pjovimo įrankis ir variklis nesustoja: ⇒ nedelsdami išimkite akumuliatorių!	Elektros ar elektronikos sistemos gedimas.	Išimkite akumuliatorių ir susisiekite su vietiniu įgaliotuoju techninės priežiūros centru dėl remonto.

PASIRENKAMI PRIEDAI

⚠ PERSPĖJIMAS: Šiuos papildomus priedus arba įtaisus rekomenduojama naudoti su šioje instrukcijoje nurodytu „Makita“ bendrovės įrankiu. Naudojant bet kokius kitus papildomus priedus arba įtaisus, gali kilti pavojus sužeisti žmones. Naudokite tik nurodytam tikslui skirtus papildomus priedus arba įtaisus.

Jeigu norite daugiau sužinoti apie tuos priedus, kreipkitės į artimiausią „Makita“ techninės priežiūros centrą.

- Nailoninė pjovimo galvutė
- Nailoninė viela (pjovimo viela)
- Originalus „Makita“ akumuliatorius ir įkroviklis

PASTABA: Kai kurie sąrašė esantys priedai gali būti pateikti įrankio pakuotėje kaip standartiniai priedai. Jie įvairiose šalyse gali skirtis.

TEHNILISED ANDMED

Mudel:		UR100D
Koormuseta kiirus (lõikeriistata)		10 000 min ⁻¹
Üldpikkus (lõikeriistata)		835 – 1 185 mm
Nailontamiili läbimõõt		1,65 mm
Kasutatav lõikeseade ja lõikeläbimõõt	Nailonist lõikepea (P/N 198852-2 / 198853-0)	260 mm
Nimipinge		Alalisvool 10,8 V - 12 V max
Standardne akukassett		BL1015 / BL1016 / BL1020B / BL1021B / BL1040B / BL1041B
Netokaal		1,9 – 2,1 kg

- Meie pideva uuringu- ja arendusprogrammi tõttu võidakse tehnilisi andmeid muuta ilma sellest ette teatamata.
- Tehnilised andmed ja akukassett võivad riigiti erineda.
- Kaal võib erineda olenevalt lisaseadistest, kaasa arvatud akukassettist. Kergeim ja raskeim kombinatsioon EPTA-protseduuri 01/2014 kohaselt on toodud tabelis.

Müra

Kohaldatav standard : EN50636

Tüüp	Keskmine helirõhutase	
	L _{PA} (dB(A))	Kõikumine K (dB(A))
Nailonist lõikepea	74	0,74

- Isegi kui loetletud helirõhutase on 80 dB (A) või väiksem, võib töötamisel tekkiv tase olla suurem kui 80 dB (A). Kasutage kõrvakaitsmeid.

Vibratsioon

Kohaldatav standard : EN50636

Tüüp	Vasak käsi		Parem käsi	
	a _{h,w} (m/s ²)	Kõikumine K (m/s ²)	a _{h,w} (m/s ²)	Kõikumine K (m/s ²)
Nailonist lõikepea	≤ 2,5	0,1	≤ 2,5	0,5

MÄRKUS: Deklareeritud vibratsiooniheite väärtus on mõõdetud kooskõlas standardse testimismeetodiga ning seda võib kasutada ühe seadme võrdlemiseks teisega.

MÄRKUS: Deklareeritud vibratsiooniheite väärtust võib kasutada ka mürataseme esmaseks hindamiseks.

⚠️HOIATUS: Vibratsioonitase võib elektritööriista tegelikkuses kasutamise ajal erineda deklareeritud väärtusest olenevalt tööriista kasutamise viisidest.

⚠️HOIATUS: Rakendage operaatori kaitsmiseks kindlasti piisavaid ohutusabinõusid, mis põhinevad hinnangulisel müratasemel tegelikus tööolukorras (võttes arvesse tööperioodi kõiki osasid, nagu näiteks korrad, kui seade lülitatakse välja ja seade töötab tühikäigul, lisaks tööajale).

Sümbolid

Alljärgnevalt kirjeldatakse seadmetel kasutatavaid tingimärke. Veenduge, et olete nende tähendusest aru saanud enne seadme kasutamist.



Olge äärmiselt ettevaatlik ja tähelepanelik.



Lugege juhendit.



Ohtlik; pidage silmas õhkupaiskuvaid objekte.



Seadme ja kõrvalseisjate vaheline vahekaugus peab olema vähemalt 15 m.



Hoidke kõrvalised isikud eemal.

	Hoidke vähemalt 15 m vahekaugust.
	Kandke kiivrit, kaitseprille ja kõrvakaitsmeid.
	Kandke kaitsekindaid.
	Kandke tugevaid libisemiskindla tallaga jalatseid. Soovitatavalt kandke terasest ninakapiga kaitsejalatseid.
	Ärge jätke seadet niiskuse kätte.
	Tööriista suurim lubatud töökiirus.
	Ärge kasutage metalltera.
	Ni-MH Li-Ion
	Ainult Euroopa riigid Ärge visake elektriseadmeid ja akusid ära koos majapidamisprügiga! Kooskõlas Euroopa Parlamendi ja nõukogu direktiividega elektri- ja elektroonikaseadmete jäätmete, patareide ja akude, patarei- ja akujäätmete kohta ning liikmesriikide seadustega tuleb kasutuskoõlbmatuks muutunud elektriseadmed ja akud koguda eraldi ning keskkonناسäästlikult ringlusesse võtta.

EÜ vastavusdeklaratsioon

Ainult Euroopa riikide puhul

EÜ vastavusdeklaratsioon sisaldub käesoleva juhendi Lisas A.

OHUTUSHOIATUSED

TÄHTSAD OHUTUSJUHISED

⚠ HOIATUS: Lugege läbi kõik ohutushoiatused ja juhtnõõrid. Hoiatuste ja juhtnõõride mittejärgmine võib põhjustada elektrišokki, tulekahju ja/või tõsisid vigastusi.

Hoidke edaspidisteks viide- teks alles kõik hoiatused ja juhtnõõrid.

1. Õppige põhjalikult tundma seadme juhtimis- seadiseid ja varustuse õiget kasutamist.
2. Lõikeseade jätkab pöörlemist ka pärast mootori väljalülitamist.
3. Mingil juhul ärge lubage masinat kasutada lastel ega isikutel, kes pole tutvunud kasutus- juhendiga. Kohalikud määrused võivad seada piiranguid kasutaja vanusele.
4. Lõpetage masina kasutamine, kui läheduses viibivad inimesed (eriti lapsed) või lemmikloomad.

5. Kasutage masinat ainult päevavalguses või korralikus kunstvalguses. Välgite masina kasutamist halbade ilmadel, eriti kui valitseb äikeseoht.
6. Enne masina kasutamist ja pärast iga lööki kontrollige, kas on kulumise või kahjustuste märke ning vajaduse korral parandage need.
7. Hoiduge vigastustest, mis võivad tekkida löikejõhvi pikkuse reguleerimise seadmest. Pärast löikejõhvi pikendamist pöörake masin alati enne sisselülitamist tagasi tavalisse tööasendisse.
8. Ärge kunagi paigaldage metallist löikeelemente.
9. Seda seadet ei ole tohi kasutada isikud (sh lapsed), kelle füüsilised, sensoorsed või vaim- sed võimed on piiratud või kellel puuduvad piisavad kogemused või teadmised seadme kasutamise kohta, v.a juhul, kui nende ohutuse eest vastutav isik neid juhendab või jälgib. Lapsed ei tohi seadmega mängida.
10. Tööriista kasutamisel tuleb olla ülimalt ette- vaatlik ja tähelepanelik.
11. Tööriista kasutavad inimesed peavad olema heas füüsilises vormis. Töötage rahulikult ja ettevaatlikult. Lähtuge kainest mõistusest ja pidage meeles, et omanik või kasutaja vastu- tab teistele isikutele põhjustatud vigastuste või nende varale tekitatud kahjustuste eest.
12. Ärge kasutage tööriista, kui olete väsinud, haige või alkoholi või ravimite mõju all.
13. Tööriist tuleb kohe välja lülitada, kui käitamisel tekivad ebatavalised ilmingud.
14. Hoidke sõrmed eemal lüliti päästikust, kui te tööriista ei kasuta või kui liigute ühest tööa- sendist teise.

Seadme ettenähtud kasutusotstarve

1. Kasutage õiget tööriista. Akuga murutrimmer on mõeldud ainult rohu ja kerge umbrohu lõi- kamiseks. Seda ei tohiks kasutada mitte mingil muul eesmärgil (nt heki pügamine), sest see võib põhjustada vigastusi.

Isikukaitsevahendid

► Joon.1

► Joon.2

1. Riietuge sobivalt. Kantav riietus peab vastama töö iseloomule ja olema sobilik, s.t see peaks järgima kehajooni, kuid ei tohiks takistada töötamist. Ärge kandke ehteid ega riietust, mis võib kõrgesse rohtu takerduda. Kinnitage pikad juuksed ja kandke kaitsvat peakatet.
2. Kandke tööriistaga töötamisel alati tugevaid libisemiskindla tallaga jalatseid. See kait- seb kehavigastuste eest ning tagab kindla jalgealuse.
3. Kandke elektritööriistu kasutades oma silmade vigastuste eest kaitsmiseks alati kaitseprille. Prillid peavad vastama USA-s standardile ANSI Z87.1, Euroopas standardile EN 166 või Austraalias/Uus-Meremaal standardile AS/ NZS 1336. Austraalias/Uus-Meremaal on näo kaitsmiseks seadusega nõutud ka näokaitsme kasutamine.

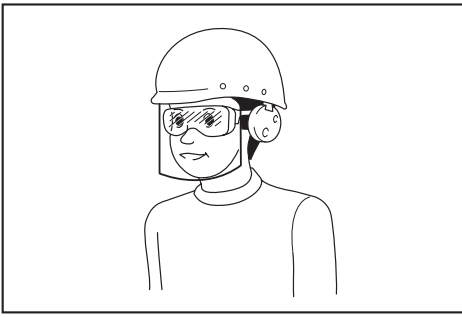

Töandja kohustus on nõuda, et tööriista operaatorid ja teised tööpiirkonnas viibivad isikud kannaksid sobivat ohutusvarustust.

Elektriohutus ja aku ohutu talitlus

1. Vältige ohtlikke piirkondi. Ärge kasutage seadet niisketes või märgades kohtades ega jätke seda vihma kätte. Seadmesse sisse sattunud vesi suurendab elektrilöögiohtu.
2. Kasutage laadimise jaoks ainult tootja heaks kiidetud laadijat. Üht tüüpi akuga kasutamiseks sobiv laadija võib mõnda teist tüüpi akuga kasutamisel tuua kaasa süttimisohtu.
3. Kasutage elektritööriista üksnes spetsiaalselt neile toodetud akudega. Muude akude kasutamine võib tekitada tervisekahjustusi või tulekahju.
4. Kui akut ei kasutata, ärge hoidke seda koos muude metallesemetega, nagu kirjaklambrid, mündid, võtmed, naelad, kruvid jm väikesed metallesemad, mis võivad tekitada klemmide vahel ühenduse. Akuklemmide lühis võib põhjustada põletusi ja tulekahju.
5. Väärkasutamise tagajärjel võib akust valguda välja vedelikku; ärge seda puudutage. Kui olete selle vedelikuga siiski kogemata kokku puutunud, uhtke kohta veega. Kui vedelik satub silma, pöörduge arsti poole. Akust väljavalgunud vedelik võib põhjustada ärritust ja põletusi.
6. Ärge visake kasutatud akut (akusid) tulle. Element võib plahvatada. Kasutatud akude käitlemise võimalikud erinõuded leiate vastavasisulistest kohalikest eeskirjadest.
7. Akut (akusid) ei tohi avada ega vigastada. Väljavalgunud elektroliit on söövitava toimega ning võib kahjustada silmi ja nahka. See võib osutada allaneelamisel mürgiseks.

Tööriista käivitamine

► Joon.3

1. Jälgige, et 15-meetrises tööpiirkonnas ei oleks lapsi ega teisi isikuid, jälgige ka tööpiirkonna lähedal olevaid loomi. Muul juhul lõpetage tööriista kasutamine.
2. Enne kasutamist kontrollige alati, kas tööriist on töökorras. Kontrollige löikeriista ja kaitsme ohutust ning lüliti/hoova sujuvat ja korralikku toimimist. Kontrollige, kas käepidemed on puhtad ja kuivad ning kas lüliti (käivitamine/seiskamine) toimib.

3. Kontrollige enne tööriista kasutamist, ega selle osad ei oleks kahjustatud. Kahjustatud kaitset või muud osa tuleb hoolikalt kontrollida, kas see töötab korrektselt ja täidab ettenähtud funktsiooni. Kontrollige liikuvate osade tsentreeringut, liikuvate osade kokkujooksu, purunenud osi, osade paigaldust ja muid tingimusi, mis võivad mõjutada tööriista tööd. Kahjustatud kaitse või muu seadme osa tuleb nõuetekohaselt parandada või vahetada välja volitatud teeninduskeskuses, kui juhendis ei ole soovitatud teisiti.
4. Lülitage mootor sisse ainult siis, kui käed ja jalad on löikeriistast eemal.
5. Enne käivitamist veenduge, et löikeriist ei puutuks vastu tugevast materjalist esemeid (näiteks oksad, kivid jne), sest löikeriist hakkab käivitamisel pöörlema.
6. Veenduge, et tööriista kasutamisel ei oleks läheduses elektrijuhtmeid, veetorusid, gaasitorusid jne, mis võivad kahjustamisel põhjustada ohtu.

Töömeetod

1. Ärge kasutage kunagi masinat, mille kaitsekate on kahjustatud või millel pole kaitsekate.
2. Kasutage tööriista ainult hea valgustuse ja nähtavuse korral. Olge eriti tähelepanelik talvel, kui on libe, märg, jääne ja lumine (libisemisoht). Tagage kogu töötamise vältel kindel asend.
3. Olge tähelepanelik, et te ei vigastaks löikeriistaga oma jalgu ja käsi.
4. Hoidke käed ja jalad alati löikeseadmest eemal, eriti mootori sisselülitamisel.
5. Ärge lõigake kunagi oma vöökohast kõrgemalt.
6. Ärge kasutage töötavat tööriista redelil seistes.
7. Ärge töötage kunagi ebakindlal alusel seistes.
8. Ärge küünitage ette. Hoidke kogu aeg jalad kindlalt maas ja hoidke tasakaalu.
9. Eemaldage tööpiirkonnast liiv, kivid, naelad jms. Võõrosakesed võivad kahjustada löikeriista, paiskuda sellelt kasutaja poole ja tekitada tõsiseid vigastusi.
10. Kui löikeriist peaks tabama kive või muid kõvasid esemeid, lülitage mootor kohe välja ja kontrollige löikeriista.
11. Löikeriist peab enne lõikamise alustamist olema saavutanud täiskiiruse.
12. Kasutamise ajal hoidke tööriista alati kahe käega. Tööriistaga töötamisel ärge hoidke seda ainult ühe käega. Tagage kogu töötamise vältel kindel asend.
13. Kõik tööriistaga kaasasolevad kaitseseadised, nt kaitsekatted, peavad töötamise ajal olema paigaldatud.
14. Välja arvatud hädaolukorras, ärge laske kunagi tööriistal kukkuda ega visake tööriista maha, sest sel juhul võite tööriista tõsiselt kahjustada.
15. Liikumisel ühest kohast teise ärge lohistage tööriist mööda maad, kuna nii võite tööriista kahjustada.
16. Eemaldage tööriistast alati aku:
 - kui jätate tööriista valveta;
 - enne takistuse või ummistuse kõrvaldamist;

- enne kontrollimist, puhastamist või tööriista parandamist;
 - enne kui kohandate tööriista, vahetate tarvikuid või viite hoiupaika;
 - kui tööriist hakkab ebatavaliselt vibreerima;
 - tööriista transportimise ajal.
17. Ärge kasutage tööriista suhtes jõudu. Seadmele ettenähtud töökiirusel toimib seade paremini ja vigastuste tõenäosus on väiksem.
 18. Ärge kasutage elektritööriista plahvatusohtlikus keskkonnas, nt tuleohtlike vedelike, gaaside või tolmu läheduses. Elektritööriistad tekitavad säde-meid, mis võivad süüdata tolmu või auru.
 19. Tehke väsimusest tingitud kontrollikaotuse vältimiseks puhkepause. Soovitage puhata igaš tunnis 10–20 minutit.
 20. Ärge kasutage tööriista järskudel kallakutel.
 21. Kui tööriistaga on kaasas rakmed, siis tuleb neid selle kasutamise ajal kasutada.

Hooldusjuhend

1. Enne töö alustamist tuleb kontrollida löiketera, kaitseseadmete ja rakmete seis.
2. Lülitage mootor välja ja eemaldage akukassett enne hooldustööde tegemist, löikeriistade vahetamist või tööriista puhastamist.
3. Pärast kasutamist lahutage seadmelt tööriista aku.
4. Kontrollige kinnitusvahendite pingsust ja seadme osasid (nt löiketera) kahjustuste suhtes.
5. Kui tööriist pole kasutusel, hoidke seda kuivas lukustatud ruumis või lastele kättesaamatus kohas.
6. Kasutage ainult tootja soovitatud varuosi ja tarvikuid.
7. Kandke hoolt selle eest, et ventilatsiooniavad oleksid alati prahist puhtad.
8. Kontrollige ja hooldage tööriista regulaarselt, eriti enne ja pärast kasutamist. Laske tööriista parandada ainult volitatud teeninduskeskusel.
9. Hoidke käed kuivad, puhtad ning õli- ja rasvavabad.

HOIDKE JUHEND ALLES.

⚠HOIATUS: ÄRGE UNUSTAGE järgida toote ohutusnõudeid mugavuse või toote (korduskasutamise saavutatud) hea tundmise tõttu. VALE KASUTUS või kasutusjuhendi ohutuseeskirjade eiramine võib põhjustada tervisekahjustusi.

Akukassetiga seotud olulised ohutusjuhised

1. Enne akukasseti kasutamist lugege (1) akulaadiljal, (2) akul ja (3) seadmel olevad juhtnõidid ja hoiatused läbi.
2. Ärge võtke akukassetti lahti.
3. Kui tööaeg järsult lüheneb, siis lõpetage kohe kasutamine. Edasise kasutamise tulemuseks võib olla ülekuumenemisoht, võimalikud põletused või isegi plahvatus.

4. Kui elektrolüüti satub silma, siis loputage silma puhta veega ja pöörduge koheselt arsti poole. Selline õnnetus võib põhjustada pimedaksjäämist.
5. Ärge tekitage akukassettis lühist:
 - (1) Ärge puutuge klemme elektrijuhtidega.
 - (2) Ärge hoidke akukassetti tööriistakasti koos metallsemetega, nagu naelad, mündid jne.
 - (3) Ärge tehke akukassetti märjaks ega jätke seda vihma kätte.
 Aku lühis võib põhjustada tugevat elektri-voolu, ülekuumenemist, põletusi ning ka seadet tõsiselt kahjustada.
6. Ärge hoidke tööriista ja akukassetti kohtades, kus temperatuur võib tõusta üle 50 °C.
7. Ärge põletage akukassetti isegi siis, kui see on saanud tõsiselt vigastada või on täiesti kulu-nud. Akukassett võib tules plahvatada.
8. Olge ettevaatlik, ärge laske akul maha kukkuda ja vältige lööke.
9. Ärge kasutage kahjustatud akut.
10. Sisalduvatele liitium-ioonakudele võivad kohalduda ohtlike kaupade õigusaktide nõuded. Kaubanduslikul transportimisel, näiteks kolman-date poolte või transpordiettevõtete poolt, tuleb järgida pakendil ja siltidel toodud erinõudeid. Transportimiseks ettevalmistamisel on vajalik pidada nõu ohtliku materjali eksperdigaga. Samuti tuleb järgida võimalike riiklike regulatsioonide üksikasjalikumaid nõudeid. Katke teibiga või varjake avatud kontaktid ja pakendage aku selliselt, et see ei saaks pakendis liikuda.
11. Järgige kasutuskõlblmatuks muutunud aku käitlemisel kohalikke eeskirju.
12. Kasutage akusid ainult Makita heaks kiidetud toodetega. Akude paigaldamine selleks mitte ettenähtud toodetele võib põhjustada süttimist, ülemäärast kuumust, plahvatamist või elektrolüüdi lekkimist.

HOIDKE JUHEND ALLES.

⚠ETTEVAATUST: Kasutage ainult Makita originaalakusid. Mitte Makita originaalakude või muudetud akude kasutamine võib põhjustada akude süttimise, kehavigastuse ja kahjustuse. Samuti muudab see kehtetuks Makita tööriista ja laadija Makita garantii.

Vihjeid aku maksimaalse kasutaja tagamise kohta

1. Laadige akukassetti enne selle täielikku tühjenemist. Kui märkate, et tööriist töötab väiksema võimsusega, peatage töö ja laadige akukassetti.
2. Ärge laadige täielikult laetud akukassetti. Ülelaadimine lühendab akude kasutusiga.
3. Laadige akukassetti toatemperatuuril 10 °C - 40 °C. Enne laadimist laske kuumenenud akukassetil maha jahtuda.

OSADE KIRJELDUS

Osade kirjeldus (nailonist lõikepeaga)

► Joon.4

1	Lüliti päästik	2	Akukassett
3	Lukustushoob	4	Kaitse
5	Nailonist lõikepea	6	Nailonjõhv
7	Traatpiire	8	Tiibmutter
9	Eesmine käepide	10	Rakmete riidepuu
11	Märgutuli	12	Lahtilukustusnupp

FUNKTSIONAALNE KIRJELDUS

⚠ HOIATUS: Kandke alati hoolt selle eest, et tööriist oleks enne reguleerimist ja kontrollimist välja lülitatud ja akukassett eemaldatud. Kui jätta tööriist välja lülitamata ja akukassett eemaldamata, võib tööriista juhuslik käivitamine põhjustada raske kehavigastuse.

Akukasseti paigaldamine või eemaldamine

⚠ ETTEVAATUST: Lülitage tööriist alati enne akukasseti paigaldamist või eemaldamist välja.

⚠ ETTEVAATUST: Akukasseti paigaldamisel või eemaldamisel tuleb tööriista ja akukassetti kindlalt paigal hoida. Kui tööriista ja akukassetti ei hoita kindlalt paigal, võivad need käest libiseda ning kahjustada tööriista ja akukassetti või põhjustada kehavigastusi.

► Joon.5: 1. Punane näidik 2. Nupp 3. Akukassett

Akukasseti eemaldamiseks libistage see tööriista küljest lahti, vajutades kasseti esiküljel paiknevat nuppu alla.

Akukasseti paigaldamiseks joondage akukasseti keel korpuse soonega ja libistage kassett oma kohale. Paigaldage akuadapter alati nii kaugele, et see lukustuks klõpsatusega oma kohale. Kui näete nupu ülaosas punast osa, pole kassett täielikult lukustunud.

⚠ ETTEVAATUST: Paigaldage akukassett alati täies ulatuses nii, et punast osa ei jääks näha. Muidu võib adapter juhuslikult tööriistast välja kukkuda ning põhjustada teile või läheduses viibivatele isikutele vigastusi.

⚠ ETTEVAATUST: Ärge rakendage akukasseti paigaldamisel jõudu. Kui kassett ei lähe kergesti sisse, pole see õigesti paigaldatud.

Aku kaitsesüsteem

Tööriist on varustatud aku kaitsesüsteemiga. Süsteem lülitab mootori automaatselt välja, et pikendada aku tööiga.

Tööriist seiskub käitamise ajal automaatselt, kui tööriista ja/või aku kohta kehtivad järgmised tingimused:

Ülekoormus:

Tööriista kasutatakse viisil, mis põhjustab toitevoolu tugevuse tõusu lubatust kõrgemale. Sellisel juhul lülitage tööriist välja ning lõpetage tööriista ülekoormuse põhjustanud tegevus. Pärast seda käivitage tööriist uuesti.

Kui tööriist ei käivitu, on aku üle kuumenenud. Sellises olukorras laske akul enne tööriista uuesti sisselülitamist jahtuda.

Madal akupinge:









Järelejäänud aku voolutugevus on liiga väike ja tööriist ei tööta. Tööriista sisse lülitades hakkab mootor tööle, kuid seiskub peatselt. Sellisel juhul eemaldage aku ja laadige seda.

Aku jääkmahutavuse näit

Ainult näidikuga akukassettidele

► Joon.6: 1. Märgulambid 2. Kontrollimise nupp

Akukasseti järelejäänud mahutavuse kontrollimiseks vajutage kontrollimise nuppu. Märgulambid süttivad mõneks sekundiks.

Märgulambid		Jääkmahutavus
 Põleb	 Ei põle	
		75–100%
		50–75%
		25–50%
		0–25%

MÄRKUS: Näidatud mahutavus võib veidi erineda tegelikust mahutavusest olenevalt kasutustingimustest ja ümbritseva keskkonna temperatuurist.

Lüliti funktsioneerimine

⚠ HOIATUS: Kontrollige alati enne akukasseti tööriista külge paigaldamist, kas lüliti päästik funktsioneerib nõuetekohaselt ja liigub lahtilaskmisel tagasi väljalülitatud asendisse.

⚠ HOIATUS: Teie ohutuse tagamiseks on tööriist varustatud lukustamisega, mis hoiab ära tööriista ettekatsetamata käivitamise. Ärge kunagi kasutage tööriista, kui see käivitub lüliti päästiku vajutamisel ilma lukustamisega nuppu vajutamata. Pöörduge remontimiseks kohaliku Makita hoolduskeskuse.

⚠HOIATUS: Ärge kunagi inaktiveerige lukustufunktsiooni ega teipige kinni lukust avamise nuppu.

TÄHELEPANU: Ärge vajutage jõuga lüliti päästikut ilma lukust avamise nuppu vajutamata. Lüliti võib puruneda.

► **Joon.7:** 1. Lüliti päästik 2. Lukust avamise nupp

Lüliti päästiku juhusliku vajutamise vältimiseks on tööriistal lahtilukustusnupp.

Tööriista käivitamiseks vajutage lukust avamise nuppu alla ja vajutage lüliti päästikut. Seiskamiseks vabastage lüliti päästik. Lukust avamise nuppu võib vajutada nii paremalt kui ka vasakult.

Märgutuli

Tööriistaga töötamisel on võimalik märgutulega jälgida akukasseti täituvust.

► **Joon.8:** 1. Lamp

Kui tööriist on üle koormatud ja töötamise ajal seiskub, siis süttib punane tuli. Vaadake märgutule oleku ja soovitatavate toimingute kohta alltoodud tabelit.

Märgutuli	Olek	Vajalik tegevus
Tuli vilgub punaselt.	Näitab aku tühjenemisel, et on saabunud aeg akukassett välja vahetada.	Laadige akukassetti.
Tuli süttib punaselt. (Märkus 1)	See funktsioon rakendub, kui aku on peaaegu tühi. Sel hetkel seiskub tööriist täielikult.	Laadige akukassetti.
Tuli süttib punaselt. (Märkus 1)	Automaatne seiskumine ülekoormuse tõttu.	Lülitage tööriist välja.

Märkus 1: Märgutule vilkumise algusaeg on tavaliselt tööala temperatuurist ja akukasseti seisundist.

Nailonist lõikepea

TÄHELEPANU: Ärge laske tööriistal pörkuda vastu betooni või asfaldi. Pörkumine vastu selliseid materjale võib seadet kahjustada.

MÄRKUS: Kui nailonjõhvi ei õnnestu koputamiseks välja kerida, siis kerige nailonjõhv tagasi või asendage nailonjõhv vastavalt käesolevale juhendile.

MÄRKUS: Tõuke- ja etteandemehhanism ei tööta korralikult, kui nailonist lõikepea ei pöörle.

► **Joon.9:** 1. Nailonist lõikepea 2. Lõikur

Nailonist lõikepeal on tõuke- ja etteandemehhanism. Nailonjõhvi etteandmiseks koputage lõikepead vastu maad, kui tööriist töötab. Kui nailonjõhv tuleb välja, lõikavad lõikurid selle automaatselt õigesse pikkusesse.

Käepideme ja esiosa asendi reguleerimine

⚠ETTEVAATUST: Enne varre pikkuse reguleerimist lülitage tööriist välja ja eemaldage akukassett. Selle eiramise tagajärjeks võib olla kehavigastus.

Reguleerige võlli pikkust, et saaksite parema käe langetamisel hoida käepidet.

► **Joon.10:** 1. Käepide

Võlli pikkuse reguleerimiseks avage lukustushoob, seejärel reguleerige võlli pikkus ja sulgege lukustushoob.

► **Joon.11:** 1. Lukustushoob

Reguleerige eesmise käepideme asendit nii, et saaksite vasaku käe langetamisel eesmist käepidet hoida.

► **Joon.12:** 1. Eesmine käepide

KOKKUPANEK

⚠ETTEVAATUST: Kandke alati hoolt selle eest, et tööriist oleks enne igasuguseid hooldustöid välja lülitatud ja akukassett eemaldatud.

⚠ETTEVAATUST: Ärge käivitage kunagi tööriista, kui see pole täielikult kokkupandud. Osaliselt kokkupandud tööriista juhuslik käivitamine võib põhjustada tõsisid kehavigastusi.

Eesmise käepideme paigaldamine

Nagu näidatud joonisel, kinnitage eesmine käepide selleks ettenähtud hoidikusse ja kinnitage see kuuskantpoldi ja fiksaatormutriga.

► **Joon.13:** 1. Eesmine käepide 2. Tiibmutter 3. Kuuskantpolt

Eesmise käepideme nurk on reguleeritav. Selleks, et reguleerida eesmise käepideme nurka, vabastage fiksaatormutter, seadke eesmise käepideme nurk sobivaks vastavalt teie tööasendile ning seejärel pinguldage fiksaatormutrit, keerates seda paremale.

Traatpiirde paigaldamine

TÄHELEPANU: Ärge painutage traatpiiret liiga laiali, sest see võib murduda.

► **Joon.14**

Lõikepea ees olevate objektide kahjustamise ohu vähendamiseks sisestage kaitsmesse traatpiire selliselt, et see määraks lõikeulatuse.

Painutage traatpiiret natuke lahti ning seejärel sisestage see kaitsekatte avadesse.

Kinnitage traatpiire kaitsme esikülje avadesse.

Nailonjõhvi tähis kaitsel näitab kasutatavat auku.

► **Joon.15:** 1. Auk

Kui te traatpiiret ei kasuta, tõstke see püstiasendisse.

► **Joon.16:** 1. Traatpiire

Kaitse paigaldamine

⚠ETTEVAATUST: Ärge puutuge kaitse paigaldamisel kaitse küljes olevat nailonjõhvi lõikurit. Kokkupuude lõikuriga võib põhjustada vigastusi.

► **Joon.17:** 1. Krugi 2. Kaitse

Kinnitage kaitse, paigaldades selle mootorikorpusele ja seejärel kinnitades kahe kruviga.

Nailonist lõikepa paigaldamine

Valikuline tarvik

⚠ETTEVAATUST: Kui nailonist lõikepa pöörkab töötamise ajal vastu kivi või muud kõva eset, siis seisake tööriist ja kontrollige võimalike vigastuste suhtes. Kui nailonist lõikepa on kahjustunud, siis vahetage see kohe välja. Kahjustunud lõikeriista kasutamine võib põhjustada raskeid kehavigastusi.

⚠ETTEVAATUST: Pärast paigaldamist eemaldage kindlasti kuuskantvõti.

⚠ETTEVAATUST: Nailonist lõikepa paigaldamisel või eemaldamisel ärge puutuge kaitse küljes olevat nailonjõhvi lõikurit. Kokkupuude lõikuriga võib põhjustada vigastusi.

TÄHELEPANU: Kasutage kindlasti originaalset Makita nailonist lõikepead.

1. Keerake tööriist tagurpidi, et saaksite lõikeriista lihtsamalt vahetada.
2. Sisestage kuuskantvõti läbi mootori keres oleva augu ja keerake võlli, kuni võll on lukustunud.
► **Joon.18:** 1. Kuuskantvõti 2. Auk 3. Spindel
3. Paigaldage nailonist lõikepa otse spindlile ja kinnitamiseks keerake seda paremale.
► **Joon.19:** 1. Nailonist lõikepa
4. Eemaldage kuuskantvõti.

Nailonist lõikepa eemaldamiseks keerake seda vasakule, keerates spindlit kuuskantvõtmega.

Kandevõõ kinnitamine

► **Joon.20:** 1. Konks

Kinnitage õlarakmete konksud tööriista külge, nagu on joonisel näidatud.

⚠ETTEVAATUST: Kinnitage õlarakmete konksud kindlalt tööriista külge. Kui konksud ei ole korralikult kinnitatud, võivad need lahti tulla ja põhjustada vigastusi.

Kuuskantvõtme hoiulepanek

⚠ETTEVAATUST: Ärge unustage pesapeavõtit tööriista pea sisse. See võib põhjustada vigastuse ja/või kahjustada tööriista.

Kui kuuskantvõtit ei kasutata, pange see kaotamise vältimiseks joonisel näidatud viisil hoiule.

► **Joon.21:** 1. Kuuskantvõti

TÖÖRIISTA KASUTAMINE

Muru lõikamine

Hoidke murutrimmerit maapinnast umbes 50° nurga all. Liigutage trimmerit aeglaselt paremalt vasakule. Lõigake muru mõned korrad ülaosast nailonjõhvi otsaga.

TÄHELEPANU: Ärge lõigake pikka rohtu ühekorraga täispikkuses. Kõrge rohu lõikamine ühe korraga juure lähedalt võib põhjustada nailonist lõikepa sisse takerdumist. See võib põhjustada mootori ülekoormust ja sellest tingitud murutrimmeri kahjustuse.

TÄHELEPANU: Kasutage murutrimmerit nii, et pool ei läheks vastu maapinda. Kui pool puutub vastu maapinda, võib see põhjustada mootori ülekoormust ja kahjustada murutrimmerit.

► **Joon.22**

TÄHELEPANU: Ärge niitke jõuga tihedalt kasvavat muru.

► **Joon.23**

TÄHELEPANU: Ärge kasutage trimmerit meetodil, mis meenutab kaevamist.

► **Joon.24**

Rohu niitmine puu, ehitusploki, tellise või kivi lähedal

Hoidke ja kallutage murutrimmerit kõrgusel, kus pool ei puutu maapinnaga kokku. Lõigake rohtu nailonjõhvi otsaga, nagu koputaksite maapinnale.

► **Joon.25**

TÄHELEPANU: Rohu lõikamisel liigutage murutrimmerit ümber puu või plokkide nii, et nailonjõhv ei puutuks kokku puu ega plokkidega. Soovitatav on hoida tööriista puust või plokist rohkem kui 5 cm kaugusel. Kui nailonjõhv läheb puu või ploki vastu, võib nailonjõhv puruneda. Kui nailonjõhv tõmmatakse pooli küljest ära, seadke nailonjõhv tagasi vastavalt käesolevas juhendis toodud paigaldamise protseduuridele.

Murutrimmeri kasutamine servade piirajana

Murutrimmeri kasutamine servade piirajana sobib telliste või plokkide ääres kasvava rohu lõikamiseks.

Tõmmake traatpiire alla ja pöörake murutrimmerit 180°. Nagu on joonisel näidatud, sel ajal kui traatpiire puutub kokku maapinnaga, liigutage murutrimmerit rohu lõikamiseks. Rohu tõhusaks lõikamiseks kõndige paralleelselt piki telliseid või plokkide.

► **Joon.26:** 1. Traatpiire

Ölarakmete eemaldamine

⚠ HOIATUS: Olge äärmiselt ettevaatlik, et säilitada ölarakmete eemaldamisel masina üle kontroll.

⚠ ETTEVAATUST: Väsimuse vältimiseks reguleerige ölarakmeid enne töötamise algust.

⚠ ETTEVAATUST: Enne töötamist veenduge, et tööriist oleks kindlalt ölarakmete külge kinnitatud.

Ölarakmetel on kiirvabastusmehhanism. Pigistage pandla külgi, et eemaldada tööriist ölarakmete küljest.

► **Joon.27:** 1. Pannal

HOOLDUS

⚠ HOIATUS: Kandke alati hoolt selle eest, et tööriist oleks enne selle kontrollimist või hooldust välja lülitatud ja akukassett eemaldatud. Kui jätta tööriist välja lülitamata ja akukassett eemaldamata, võib tööriista juhuslik käivitumine põhjustada raske kehavigastuse.

TÄHELEPANU: Ärge kunagi kasutage bensiini, vedeldit, alkoholi ega midagi muud sarnast. Selle tulemuseks võib olla luitumine, deformatsioon või pragunemine.

Toote OHUTUSE ja TÖÖKINDLUSE tagamiseks tuleb vajalikud remonttööd ning muud hooldus- ja reguleerimistööd lasta teha Makita volitatud teeninduskeskustes või tehase teeninduskeskustes. Alati tuleb kasutada Makita varuosi.

Nailontamiili vahetamine

⚠ HOIATUS: Kasutage ainult nailonjõhvi, mille läbimõõt vastab **TEHNILISTES ANDMETES** toodud läbimõõdule. Ärge kunagi kasutage metallist traati, trossi ega midagi muud sarnast. Kasutage ainult soovitatud nailonjõhvi, sest muidu võib tööriist kahjustuda ning põhjustada raske kehavigastuse.

⚠ HOIATUS: Veenduge, et nailonist löikepea kate oleks kere külge õigesti kinnitatud, nagu on allpool kirjeldatud. Nõuetekohaselt kinnitamata kate võib põhjustada nailonist löikepea vallandumise seadme küljest ja eemalpaikumise, mille tagajärjeks võib olla tõsine kehavigastus.

Kui jõhvi enam ette ei anta, pange seadmesse uus nailonjõhv.

► **Joon.32:** (1) Kuni 8 m (2) 70 – 80 mm

Tööriista puhastamine

Tööriista puhastamiseks pühkige sellelt kuiva või seebi-vette kastetud ja välja väänatud lapiga tolm, mustus või lõigatud rohi. Kui lõigatud rohi on kinnitunud mootorikorpusel, siis eemaldage kindlasti ka see.

► **Joon.28:** 1. Mootori korpus

Hoiustamine

Käepidemes oleva auguga on mugav riputada tööriista seinale naela või kruvi otsa. Enne tööriista hoiustamist tõstke traatpiire üles, lühendage võlli ja lükake eesmine käepide kokku.

► **Joon.29:** 1. Traatpiire

► **Joon.30:** 1. Eesmine käepide 2. Võll

► **Joon.31:** 1. Auk

VEAOTSING

Enne remonditöökotta pöördumist kontrollige niidukit ise. Ärge üritage niidukit lahti võtta, kui leiate probleemi, mida kasutusjuhendis ei kirjeldata. Selle asemel pöörduge Makita volitatud teeninduskeskusesse, kus kasutatakse remontimisel alati Makita tagavaraosi.

Tõrge	Võimalik põhjus (riike)	Lahendus
Mootor ei tööta.	Akukassett ei ole paigaldatud.	Paigaldage akukassett.
	Akuga seotud probleem (alapinge)	Laadige aku. Kui laadimine ei anna tulemust, vahetage aku välja.
	Veosüsteem ei tööta korralikult.	Paluge volitatud teeninduskeskuses teha parandustööd.
Mootor seiskub pärast lühiajalist töötamist.	Aku laetustase on madal.	Laadige aku. Kui laadimine ei anna tulemust, vahetage aku välja.
	Ülekuumenemine.	Lõpetage tööriista kasutamine ja laske sel maha jahtuda.
Seade ei saavuta maksimaalset pöörlemiskiirust.	Aku ei ole õigesti paigaldatud.	Paigaldage akukassett juhendis kirjeldatud viisil.
	Aku võimsus langeb.	Laadige aku. Kui laadimine ei anna tulemust, vahetage aku välja.
	Veosüsteem ei tööta korralikult.	Paluge volitatud teeninduskeskuses teha parandustööd.
Lõikeseade ei pöörle: ⇒ seisake masin viivitamatult!	Oks vms kõrvaline ese on kaitsekatte ja nailonist lõikepea vahele kinni jäänud.	Eemaldage kõrvaline ese.
	Veosüsteem ei tööta korralikult.	Paluge volitatud teeninduskeskuses teha parandustööd.
Ebatavaline vibratsioon: ⇒ seisake masin viivitamatult!	Nailonjõhvi üks ots on purunenud.	Jõhvi etteandmiseks koputage pöörlevat nailonist lõikepead vastu maapinda.
	Veosüsteem ei tööta korralikult.	Paluge volitatud teeninduskeskuses teha parandustööd.
Lõikeriist ja mootor ei seisku: ⇒ eemaldage viivitamatult aku!	Elektri- või elektroonikarike.	Eemaldage aku ja paluge kohalikul ametikul teeninduskeskusel tööriist remontida.

VALIKULISED TARIKUD

⚠ETTEVAATUST: Neid tarvikuid ja lisaseadiseid on soovitatav kasutada koos Makita tööriistaga, mille kasutamist selles kasutusjuhendis kirjeldatakse. Muude tarvikute ja lisaseadiste kasutamisega kaasneb vigastada saamise oht. Kasutage tarvikuid ja lisaseadiseid ainult otstarbekohaselt.

Saate vajaduse korral kohalikust Makita teeninduskeskusest lisateavet nende tarvikute kohta.

- Nailonist lõikepea
- Nailonjõhv (lõikejõhv)
- Makita algupärane aku ja laadija

MÄRKUS: Mõned nimekirjas loetletud tarvikud võivad kuuluda standardvarustusse ning need on lisatud tööriista pakendisse. Need võivad riigiti erineda.

ТЕХНИЧЕСКИЕ ХАРАКТЕРИСТИКИ

Модель:		UR100D
Частота вращения без нагрузки (без режущего узла)		10 000 мин ⁻¹
Общая длина (без режущего узла)		835–1 185 мм
Диаметр нейлонового шнура		1,65 мм
Применяемый режущий узел и диаметр резания	Нейлоновая режущая головка (номер изделия 198852-2 / 198853-0)	260 мм
Номинальное напряжение		10,8 - 12 В пост. тока, макс.
Стандартный блок аккумулятора		BL1015 / BL1016 / BL1020B / BL1021B / BL1040B / BL1041B
Масса нетто		1,9–2,1 кг

- Благодаря нашей постоянно действующей программе исследований и разработок указанные здесь технические характеристики могут быть изменены без предварительного уведомления.
- Технические характеристики и аккумуляторный блок могут отличаться в зависимости от страны.
- Масса может отличаться в зависимости от дополнительного оборудования. Обратите внимание, что блок аккумулятора также считается дополнительным оборудованием. В таблице представлены комбинации с наибольшим и наименьшим весом в соответствии с процедурой EPTA 01/2014.

Шум

Применимый стандарт : EN50636

Тип	Средний уровень звукового давления	
	L _{РА} (дБ(А))	Погрешность, К (дБ(А))
Нейлоновая режущая головка	74	0,74

- Даже если указанный уровень звукового давления составляет 80 дБ(А) или менее, уровень шума при выполнении работ может превышать 80 дБ (А). Используйте средства защиты слуха.

Вибрация

Применимый стандарт : EN50636

Тип	Левосторонний		Правосторонний	
	a _{h,w} (м/с ²)	Погрешность, К (м/с ²)	a _{h,w} (м/с ²)	Погрешность, К (м/с ²)
Нейлоновая режущая головка	≤ 2,5	0,1	≤ 2,5	0,5

ПРИМЕЧАНИЕ: Заявленное значение распространения вибрации измерено в соответствии со стандартной методикой испытаний и может быть использовано для сравнения инструментов.

ПРИМЕЧАНИЕ: Заявленное значение распространения вибрации можно также использовать для предварительных оценок воздействия.

⚠ ОСТОРОЖНО: Распространение вибрации во время фактического использования электроинструмента может отличаться от заявленного значения в зависимости от способа применения инструмента.

⚠ ОСТОРОЖНО: Обязательно определите меры безопасности для защиты оператора, основанные на оценке воздействия в реальных условиях использования (с учетом всех этапов рабочего цикла, таких как выключение инструмента, работа без нагрузки и включение).

Символы











Ниже приведены символы, используемые для обозначения. Перед использованием убедитесь, что вы понимаете их значение.



Обратите особое внимание.



Прочитайте руководство по эксплуатации.

	Опасность! Возможен разлет твердых предметов.
	Расстояние от инструмента до находящихся поблизости людей должно быть не менее 15 м.
	Не допускайте посторонних к месту работ.
	Соблюдайте дистанцию не менее 15 м.
	Надевайте каску, защитные очки и используйте средства защиты слуха.
	Использовать защитные перчатки.
	Обувайте прочные ботинки с нескользящими подошвами. Рекомендуется использовать защитную обувь со стальными подносками.
	Беречь от влаги.
	Максимально допустимая скорость инструмента.
	Запрещается использовать металлический нож.
	Только для стран ЕС Не выбрасывайте электрооборудование или аккумуляторы вместе с бытовым мусором! В соответствии с европейскими директивами об утилизации электрического и электронного оборудования, о батареях и аккумуляторах, а также использованных батареях и аккумуляторах и их применении в соответствии с местными законами электрооборудование, батареи и аккумуляторы, срок эксплуатации которых истек, должны утилизироваться отдельно и передаваться для утилизации на предприятие, соответствующее применяемым правилам охраны окружающей среды.

Декларация о соответствии ЕС

Только для европейских стран

Декларация о соответствии ЕС включена в руководство по эксплуатации (Приложение А).

МЕРЫ БЕЗОПАСНОСТИ

ВАЖНЫЕ ИНСТРУКЦИИ ПО ТЕХНИКЕ БЕЗОПАСНОСТИ

⚠ ОСТОРОЖНО: Ознакомьтесь со всеми инструкциями и рекомендациями по технике безопасности. Невыполнение инструкций и рекомендаций может привести к поражению электротоком, пожару и/или тяжелым травмам.

Сохраните брошюру с инструкциями и рекомендациями для дальнейшего использования.

1. Ознакомьтесь со всеми органами управления и правилами эксплуатации оборудования.
2. После выключения электромотора режущие элементы продолжают вращаться.
3. Не разрешайте детям и лицам, не ознакомленным с инструкциями, пользоваться устройством. В местном законодательстве могут существовать возрастные ограничения для операторов.
4. Прекратите эксплуатацию устройства, если поблизости находятся люди (в особенности дети) или животные.
5. Используйте устройство в светлое время суток или при достаточном искусственном освещении. Не рекомендуется использовать устройство в неблагоприятных погодных условиях, особенно если существует риск удара молнии.
6. Перед началом эксплуатации или после любого удара проверьте устройство на наличие признаков износа или повреждения. При необходимости отремонтируйте.
7. Соблюдайте осторожность, чтобы не получить травму от любого устройства, предназначенного для обрезки нитей. Вытянув новую нить, перед включением обязательно верните инструмент в обычное рабочее положение.
8. Запрещается установка металлических режущих элементов.
9. Данное устройство не предназначено для использования людьми (включая детей) с ограниченными физическими, сенсорными или умственными возможностями, либо не имеющими соответствующего опыта или знаний, за исключением случаев, когда они действуют под руководством или после надлежащего инструктажа по использованию устройства со стороны лица, ответственного за их безопасность. Следите за маленькими детьми, чтобы они не использовали устройство в качестве игрушки.
10. Будьте предельно осторожны и внимательны при использовании инструмента.
11. Используйте инструмент только в том случае, если находитесь в хорошей физической форме. Выполняйте все работы спокойно и аккуратно. Руководствуйтесь здравым смыслом; помните, что оператор/пользователь несет ответственность за происшествия и опасные ситуации с другими людьми или их собственностью.
12. Запрещается использовать инструмент в состоянии алкогольного/наркотического опьянения, при усталости или болезни.
13. В случае ненадлежащей работы инструмента немедленно выключите его.
14. Держите пальцы подальше от триггерного переключателя, если инструмент не используется, а также при переходе из одного рабочего положения в другое.

Назначение инструмента

1. Используйте инструмент, соответствующий выполняемой работе. Аккумуляторная коса предназначена только для выкашивания травы и небольших сорняков. Запрещается использовать устройство для любых других целей, таких как подрезка живой изгороди, так как это может привести к травме.

Индивидуальные средства защиты

► Рис.1

► Рис.2

1. Одевайтесь соответствующим образом. Рабочая одежда должна быть функциональной и соответствующей выполняемым работам, т. е. должна быть в меру облегчающей. Не надевайте ювелирные украшения или одежду, которая может запутаться в высокой траве. Если у вас длинные волосы, уберите их под соответствующий головной убор.
2. При использовании инструмента обязательно носите прочные ботинки на нескользящей подошве. Они защитят от травм и обеспечат хорошую устойчивость при работе.
3. Во время работы с электроинструментом всегда надевайте защитные очки. Очки должны соответствовать ANSI Z87.1 для США, EN 166 для Европы, или AS/NZS 1336 для Австралии и Новой Зеландии. В Австралии и Новой Зеландии оператор также обязан носить защитную маску.

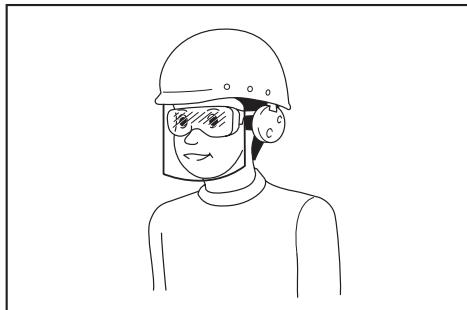

Ответственность за использование средств защиты операторами и другим персоналом вблизи рабочей зоны возлагается на работодателя.

Электробезопасность

1. Избегайте опасных сред. Не используйте инструмент в местах с повышенной влажностью и под дождем. Попавшая в инструмент вода повышает опасность поражения электрическим током.
2. Заряжайте аккумулятор только зарядным устройством, указанным изготовителем. Зарядное устройство, подходящее для одного типа аккумуляторов, может привести к пожару при его использовании с другим аккумуляторным блоком.
3. Используйте электроинструмент только с указанными аккумуляторными блоками. Использование других аккумуляторных блоков может привести к травме или пожару.

4. Когда аккумуляторный блок не используется, храните его отдельно от металлических предметов, таких как скрепки, монеты, ключи, гвозди, шурупы или другие небольшие металлические предметы, которые могут привести к закорачиванию контактов аккумуляторного блока между собой. Короткое замыкание между контактами аккумуляторного блока может привести к ожогам или пожару.
5. При неправильном обращении из аккумуляторного блока может потечь жидкость. Избегайте контакта с ней. В случае контакта с кожей промойте место контакта обильным количеством воды. В случае попадания жидкости в глаза обратитесь к врачу. Жидкость из аккумулятора может вызвать раздражение или ожоги.
6. Не бросайте аккумуляторные блоки в огонь. Они могут взорваться. Уточните местные правила утилизации аккумуляторов.
7. Не вскрывайте и не разбивайте аккумуляторы. Содержащийся в них электролит очень едкий, вы можете повредить глаза или кожу. При проглатывании может привести к отравлению.

Включение инструмента

► Рис.3

1. Убедитесь, что в радиусе 15 метров (50 футов) от места работы нет детей и других лиц, а также животных. В противном случае выключите инструмент.
2. Перед началом работы обязательно проверьте безопасность инструмента. Проверьте безопасность режущего узла и ограждения, легкость нажатия и правильность работы триггерного переключателя/рычага. Убедитесь, что рукоятки чистые и сухие, и проверьте функционирование выключателя.
3. Перед дальнейшим использованием инструмента осмотрите его на предмет поврежденных деталей. Ограждение или другие поврежденные детали должны быть тщательно осмотрены, чтобы убедиться, что инструмент будет работать нормально и выполнять функции, для которых он предназначен. Убедитесь в соответствии и свободном ходе движущихся деталей, отсутствии поломок деталей, надежности крепления и отсутствии других дефектов, которые могут повлиять на работу электроинструмента. Поврежденное ограждение или другая деталь должны быть соответствующим образом отремонтированы или заменены в авторизованном сервисном центре, если в руководстве по эксплуатации не указано иное.
4. Включайте электродвигатель, только если руки и ноги находятся на безопасном расстоянии от режущего узла.
5. Перед пуском двигателя убедитесь, что режущий узел не касается твердых предметов, таких как ветки, камни и т. п., так как при пуске режущий узел начнет вращаться.
6. Убедитесь в отсутствии поблизости электрических проводов, водопроводных и газовых труб и т. д., которые могут стать причиной опасной ситуации в случае их повреждения при использовании инструмента.

Способ эксплуатации

1. Запрещается включать инструмент с поврежденными или отсутствующими ограждениями.
2. Используйте инструмент только при хорошем освещении и достаточной видимости. В зимнее время помните о скользких или мокрых поверхностях, наличии льда и снега (риск поскользывания). Обязательно проверяйте надежность опоры под ногами.
3. Соблюдайте меры безопасности, чтобы не травмировать ноги и руки режущим узлом.
4. Берегите руки и ноги от режущих деталей (особенно во время запуска электромотора).
5. Никогда не выполняйте резку на высоте выше уровня пояса.
6. Запрещается работать инструментом, стоя на лестнице.
7. Запрещается работать на неустойчивых поверхностях.
8. Не тянитесь слишком далеко. Всегда сохраняйте устойчивое положение и равновесие.
9. Удаляйте из рабочей зоны песок, камни, гвозди и пр. Посторонние предметы могут повредить режущий узел, разлететься в стороны, что может стать причиной тяжелой травмы.
10. В случае удара режущего узла о камень или другой твердый предмет немедленно выключите электродвигатель и осмотрите режущий узел.
11. Перед тем как приступать к обрезке, необходимо дождаться, пока режущий узел наберет полную скорость.
12. Во время работы обязательно держите инструмент двумя руками. Запрещается во время работы удерживать инструмент только одной рукой. Обязательно проверяйте надежность опоры под ногами.
13. В процессе эксплуатации следует использовать все защитные приспособления (такие как ограждения), входящие в комплект поставки инструмента.
14. За исключением экстренных случаев, не бросайте инструмент на землю, так как это может стать причиной серьезного повреждения инструмента.
15. Запрещается тащить инструмент по земле при перемещении с одного места на другое. Так вы можете повредить инструмент.
16. Обязательно снимайте блок аккумулятора с инструмента в следующих случаях:
 - оставляя инструмент без присмотра;
 - перед устранением засора;
 - перед проверкой, очисткой или обслуживанием;
 - перед выполнением регулировок, сменимой принадлежностей и приспособлений или хранением;
 - в случае возникновения необычной вибрации инструмента;
 - при транспортировке инструмента.
17. Не прилагайте излишних усилий к инструменту. Используя инструмент с расчетной скоростью, вы добьетесь лучших результатов с меньшим риском травмирования.
18. Не пользуйтесь электроинструментом во взрывоопасной атмосфере, например в присутствии легко воспламеняющихся жидкостей, газов или пыли. При работе электроинструмента возникают искры, которые могут привести к воспламенению пыли или газов.
19. Если вы чувствуете усталость, прервите работу и отдохните. Это позволит избежать потери контроля над инструментом. Мы рекомендуем делать перерывы по 10–20 минут каждый час.
20. Не используйте инструмент на крутых склонах.
21. В процессе эксплуатации следует использовать плечевой ремень, если он входит в комплект поставки инструмента.

Инструкции по техническому обслуживанию

1. Перед началом работы необходимо проверить состояние режущего узла, защитных приспособлений и плечевого ремня.
2. Выключите электродвигатель и извлеките блок аккумулятора, прежде чем приступать к обслуживанию, замене режущего узла или очистке инструмента.
3. После эксплуатации отсоедините блок аккумулятора от инструмента и проверьте на наличие повреждений.
4. Проверьте затяжку креплений и целостность деталей (например, почти отрезанных элементов) в режущем узле.
5. Если оборудование не используется, оно должно храниться в сухом запечатом месте, недоступном для детей.
6. Используйте только рекомендованные производителем запасные части и принадлежности.
7. Следите за тем, чтобы вентиляционные отверстия не были засорены.
8. Регулярно осматривайте и обслуживайте инструмент, особенно перед началом и после окончания использования. Ремонт инструмента должен выполняться только в авторизованных сервисных центрах.
9. Ручки инструмента всегда должны быть сухими и чистыми и не должны быть испачканы маслом или смазкой.

СОХРАНИТЕ ДАННЫЕ ИНСТРУКЦИИ.

▲ОСТОРОЖНО: НЕ ДОПУСКАЙТЕ, чтобы удобство или опыт эксплуатации данного устройства (полученный от многократного использования) доминировали над строгим соблюдением правил техники безопасности при обращении с этим устройством. НЕПРАВИЛЬНОЕ ИСПОЛЬЗОВАНИЕ инструмента или несоблюдение правил техники безопасности, указанных в данном руководстве, может привести к тяжелой травме.

Важные правила техники безопасности для работы с аккумуляторным блоком

1. Перед использованием аккумуляторного блока прочитайте все инструкции и предупреждающие надписи на (1) зарядном устройстве, (2) аккумуляторном блоке и (3) инструменте, работающем от аккумуляторного блока.
2. Не разбирайте аккумуляторный блок.
3. Если время работы аккумуляторного блока значительно сократилось, немедленно прекратите работу. В противном случае, может возникнуть перегрев блока, что приведет к ожогам и даже к взрыву.
4. В случае попадания электролита в глаза промойте их обильным количеством чистой воды и немедленно обратитесь к врачу. Это может привести к потере зрения.
5. Не замыкайте контакты аккумуляторного блока между собой:
 - (1) Не прикасайтесь к контактам какими-либо токопроводящими предметами.
 - (2) Не храните аккумуляторный блок в контейнере вместе с другими металлическими предметами, такими как гвозди, монеты и т. п.
 - (3) Не допускайте попадания на аккумуляторный блок воды или дождя.

Замыкание контактов аккумуляторного блока между собой может привести к возникновению большого тока, перегреву, возможному ожогу и даже поломке блока.

6. Не храните инструмент и аккумуляторный блок в местах, где температура может достигать или превышать 50 °C (122 °F).
7. Не бросайте аккумуляторный блок в огонь, даже если он сильно поврежден или полностью вышел из строя. Аккумуляторный блок может взорваться под действием огня.
8. Не роняйте и не ударяйте аккумуляторный блок.
9. Не используйте поврежденный аккумуляторный блок.
10. Входящие в комплект литий-ионные аккумуляторы должны эксплуатироваться в соответствии с требованиями законодательства об опасных товарах.

При коммерческой транспортировке, например, третьей стороной или экспедитором, необходимо нанести на упаковку специальные предупреждения и маркировку.

В процессе подготовки устройства к отправке обязательно проконсультируйтесь со специалистом по опасным материалам. Также соблюдайте местные требования и нормы. Они могут быть строже.

Закройте или закрепите разомкнутые контакты и упакуйте аккумулятор так, чтобы он не перемещался по упаковке.

11. Выполняйте требования местного законодательства относительно утилизации аккумуляторного блока.
12. Используйте аккумуляторы только с продукцией, указанной Makita. Установка аккумуляторов на продукцию, не соответствующую требованиям, может привести к пожару, перегреву, взрыву или утечке электролита.

СОХРАНИТЕ ДАННЫЕ ИНСТРУКЦИИ.

⚠ВНИМАНИЕ: Используйте только фирменные аккумуляторные батареи Makita. Использование аккумуляторных батарей, не произведенных Makita, или батарей, которые были подвергнуты модификациям, может привести к взрыву аккумулятора, пожару, травмам и повреждению имущества. Это также автоматически аннулирует гарантию Makita на инструмент и зарядное устройство Makita.

Советы по обеспечению максимального срока службы аккумулятора

1. Заряжайте блок аккумуляторов перед его полной разрядкой. Обязательно прекратите работу с инструментом и зарядите блок аккумуляторов, если вы заметили снижение мощности инструмента.
2. Никогда не подзаряжайте полностью заряженный блок аккумуляторов. Перезарядка сокращает срок службы аккумулятора.
3. Заряжайте блок аккумуляторов при комнатной температуре в 10 - 40 °C (50 - 104 °F). Перед зарядкой горячего блока аккумуляторов дайте ему остыть.

ОПИСАНИЕ ДЕТАЛЕЙ

Наименование деталей (в варианте с нейлоновой режущей головкой)

► Рис.4

1	Триггерный переключатель	2	Блок аккумулятора
3	Стопорный рычаг	4	Защитное устройство
5	Нейлоновая режущая головка	6	Нейлоновый шнур
7	Проволочное ограждение	8	Накатная гайка
9	Передняя рукоятка	10	Крючок для плечевого ремня
11	Индикаторная лампа	12	Кнопка разблокировки

ОПИСАНИЕ РАБОТЫ

⚠ ОСТОРОЖНО: Перед регулировкой или проверкой функций инструмента обязательно убедитесь, что он выключен и его блок аккумулятора снят. Несоблюдение этого требования может стать причиной тяжелой травмы из-за случайного включения инструмента.

Установка или снятие блока аккумулятора

⚠ ВНИМАНИЕ: Обязательно выключайте инструмент перед установкой и извлечением аккумуляторного блока.

⚠ ВНИМАНИЕ: При установке и извлечении аккумуляторного блока крепко удерживайте инструмент и аккумуляторный блок. Если не соблюдать это требование, они могут выскользнуть из рук, что приведет к повреждению инструмента, аккумуляторного блока и травмированию оператора.

► Рис.5: 1. Красный индикатор 2. Кнопка 3. Блок аккумулятора

Для снятия аккумуляторного блока нажмите кнопку на лицевой стороне и извлеките блок.

Для установки аккумуляторного блока совместите выступ аккумуляторного блока с пазом в корпусе и задвиньте его на место. Устанавливайте блок до упора так, чтобы он зафиксировался на месте с небольшим щелчком. Если вы можете видеть красный индикатор на верхней части клавиши, адаптер аккумулятора не полностью установлен на месте.

⚠ ВНИМАНИЕ: Обязательно устанавливайте аккумуляторный блок до конца, чтобы красный индикатор не был виден. В противном случае аккумуляторный блок может выпасть из инструмента и нанести травму вам или другим людям.

⚠ ВНИМАНИЕ: Не прилагайте чрезмерных усилий при установке аккумуляторного блока. Если блок не двигается свободно, значит он вставлен неправильно.

Система защиты аккумулятора

На инструменте предусмотрена система защиты аккумулятора. Она автоматически отключает питание двигателя для продления срока службы аккумулятора. Инструмент автоматически остановится во время работы при возникновении указанных ниже ситуаций.

Перегрузка:

Из-за способа эксплуатации инструмент потребляет очень большое количество тока.

В этом случае выключите инструмент и прекратите работу, повлекшую перегрузку инструмента. Затем включите инструмент для перезапуска.

Если инструмент не включается, значит перегрелся аккумуляторный блок. В этом случае дайте аккумулятору остыть перед повторным включением инструмента.

Низкое напряжение аккумуляторной батареи:

Уровень оставшейся емкости аккумулятора слишком низкий, и инструмент не работает. При включении инструмента электродвигатель запускается и вскоре останавливается. В этом случае снимите и зарядите аккумулятор.

Индикация оставшегося заряда аккумулятора

Только для блоков аккумулятора с индикатором

► Рис.6: 1. Индикаторы 2. Кнопка проверки

Нажмите кнопку проверки на аккумуляторном блоке для проверки заряда. Индикаторы загорятся на несколько секунд.

Индикаторы		Уровень заряда
Горит	Выкл.	
■ ■ ■ ■	□	от 75 до 100%
■ ■ ■ □	□	от 50 до 75%
■ ■ □ □	□ □	от 25 до 50%
■ □ □ □	□ □ □ □	от 0 до 25%

ПРИМЕЧАНИЕ: В зависимости от условий эксплуатации и температуры окружающего воздуха индикация может незначительно отличаться от фактического значения.

Действие выключателя

⚠ ОСТОРОЖНО: Перед установкой аккумуляторного блока в инструмент обязательно убедитесь, что его триггерный переключатель нормально работает и возвращается в положение "OFF" (ВЫКЛ) при отпускании.

⚠ ОСТОРОЖНО: Для обеспечения вашей безопасности данный инструмент оборудован кнопкой разблокировки, которая предотвращает его непреднамеренное включение. Запрещается использовать инструмент, если он включается при простом нажатии на триггерный переключатель без нажатия на кнопку разблокировки. Обратитесь в местный сервисный центр Makita для ремонта.

⚠ ОСТОРОЖНО: Запрещается отключать функцию блокировки или фиксировать кнопку разблокировки в нажатом положении с помощью посторонних предметов.

ПРИМЕЧАНИЕ: Не нажимайте на триггерный переключатель до нажатия на кнопку разблокировки. Избегайте излишне сильного нажатия. Переключатель может сломаться.

► Рис.7: 1. Триггерный переключатель 2. Кнопка разблокировки

Для предотвращения непреднамеренного включения триггерного переключателя имеется кнопка разблокировки. Для запуска инструмента, отпустите кнопку блокировки, затем потяните триггерный переключатель. Отпустите триггерный переключатель для остановки. Кнопку разблокировки можно нажимать как с левой, так и с правой стороны.

Индикаторная лампа

Во время работы устройства индикаторная лампа позволяет определить состояние заряда блока аккумулятора.

► **Рис.8:** 1. Лампа

В случае перегрузки и остановки устройства в процессе эксплуатации лампа загорается красным светом. В приведенной ниже таблице содержится информация о возможных состояниях индикаторной лампы и действиях, которые следует предпринять в связи с этим.

Индикаторная лампа	Состояние	Необходимое действие
Лампа мигает красным цветом.	Указывает на необходимость замены блока аккумулятора при снижении заряда.	Зарядите блок аккумулятора.
Лампа загорается красным цветом (примечание 1).	Эта функция действует, когда заряд аккумулятора почти полностью израсходован. В этом случае инструмент немедленно прекращает работу.	Зарядите блок аккумулятора.
Лампа загорается красным цветом (примечание 1).	Автовывключение из-за перегрузки.	Выключите инструмент.

Примечание 1: Время включения индикатора зависит от температуры в месте выполнения работ и состояния блока аккумулятора.

Нейлоновая режущая головка

ПРИМЕЧАНИЕ: Избегайте ударов инструмента о бетонную или асфальтовую поверхность. Такие удары могут повредить инструмент.

ПРИМЕЧАНИЕ: Если нейлоновый шнур не выходит при ударе головкой, перемотайте или замените его в соответствии с процедурой, описанной в настоящем руководстве.

ПРИМЕЧАНИЕ: Если нейлоновая режущая головка не вращается, механизм ударного самовыпуска не будет работать надлежащим образом.

► **Рис.9:** 1. Нейлоновая режущая головка
2. Режущее приспособление

Нейлоновая режущая головка оснащена механизмом ударного самовыпуска. Чтобы выпустить нейлоновый шнур, ударьте нейлоновой режущей головкой о землю во время работы устройства. По мере выпуска нейлонового шнура он будет автоматически обрезаться до нужной длины режущим приспособлением.

Регулировка положения рукоятки и передней ручки

ВНИМАНИЕ: Прежде чем регулировать длину штанги, выключите инструмент и выньте из него блок аккумулятора. Несоблюдение этого требования может стать причиной травмы.

Отрегулируйте длину штанги таким образом, чтобы доставать до рукоятки опущенной правой рукой.

► **Рис.10:** 1. Рукоятка

Чтобы отрегулировать длину штанги, откройте стопорный рычаг, отрегулируйте длину штанги, а затем закройте стопорный рычаг.

► **Рис.11:** 1. Стопорный рычаг

Отрегулируйте положение передней ручки таким образом, чтобы доставать до передней ручки опущенной левой рукой.

► **Рис.12:** 1. Передняя рукоятка

СБОРКА

ВНИМАНИЕ: Перед проведением каких-либо работ с инструментом обязательно убедитесь, что инструмент отключен, а блок аккумулятора снят.

ВНИМАНИЕ: Категорически запрещается включать частично разобранное устройство. Использование устройства в частично разобранном виде может стать причиной тяжелой травмы в результате случайного пуска.

Установка передней ручки

Присоедините переднюю ручку к держателю передней ручки и закрепите ее с помощью болта с шестигранной головкой и накатной гайки, как показано на рисунке.

► **Рис.13:** 1. Передняя рукоятка 2. Накатная гайка
3. Болт с шестигранной головкой

Угол наклона передней ручки можно регулировать. Чтобы отрегулировать угол наклона передней ручки, ослабьте накатную гайку, установите переднюю ручку под нужным углом с учетом специфики выполняемой работы, а затем надежно затяните накатную гайку, вращая ее по часовой стрелке.

Установка проволочного ограждения

ПРИМЕЧАНИЕ: Не выдвигайте проволочное ограждение слишком сильно наружу. Это может привести к его поломке.

► Рис.14

Чтобы уменьшить риск повреждения объектов, находящихся перед режущей головкой, присоедините к защитному кожуху проволочное ограждение, чтобы с его помощью контролировать область реза.

Слегка разожмите концы проволочного ограждения и вставьте их в отверстия защиты.

Вставьте проволочное ограждение в отверстия в передней части защитного кожуха. Нужные отверстия помечены знаком нейлонового шнура на защитном кожухе.

► Рис.15: 1. Отверстие

Если проволочное ограждение не используется, поднимите его в нерабочее положение.

► Рис.16: 1. Проволочное ограждение

Установка защитного кожуха

ВНИМАНИЕ: При установке защитного кожуха будьте осторожны, чтобы не задеть приспособление для резки нейлонового шнура на защитном кожухе. При этом можно получить травму.

► Рис.17: 1. Винт 2. Защитное устройство

Установите защитный кожух, надев его на корпус двигателя и закрепив двумя винтами.

Установка нейлоновой режущей головки

Дополнительные принадлежности

ВНИМАНИЕ: Если во время работы нейлоновая режущая головка наталкивается на камень или другой твердый предмет, остановите инструмент и осмотрите его на предмет повреждений. Если нейлоновая режущая головка повреждена, немедленно замените ее. Использование поврежденного режущего узла может привести к серьезной травме.

ВНИМАНИЕ: Не забудьте убрать шестигранный ключ после установки.

ВНИМАНИЕ: При установке и снятии нейлоновой режущей головки будьте осторожны, чтобы не задеть приспособление для резки нейлонового шнура на защитном кожухе. При этом можно получить травму.

ПРИМЕЧАНИЕ: Обязательно используйте оригинальную нейлоновую режущую головку Makita.

1. Для замены ножа переверните режущий узел.
2. Вставьте шестигранный ключ через отверстие в корпусе электромотора и поверните шпindel до фиксации.
► Рис.18: 1. Шестигранный ключ 2. Отверстие 3. Шпindel

3. Установите нейлоновую режущую головку на шпindel и затяните, повернув по часовой стрелке.

► Рис.19: 1. Нейлоновая режущая головка

4. Извлеките шестигранный ключ.

Чтобы снять нейлоновую режущую головку, поверните ее против часовой стрелки, зафиксировав шпindel шестигранным ключом.

Пристегивание плечевого ремня

► Рис.20: 1. Крючок

Закрепите крючки плечевого ремня на устройстве, как показано на рисунке.

ВНИМАНИЕ: Убедитесь, что крючки плечевого ремня надежно крепятся к устройству. Если крючки закреплены не полностью, они могут соскочить и нанести травму.

Хранение шестигранного ключа

ВНИМАНИЕ: Будьте осторожны и не оставляйте шестигранный ключ в головке инструмента. Это может привести к травме и/или к повреждению инструмента.

Когда шестигранный ключ не используется, храните его, как показано на рисунке, чтобы не потерять.

► Рис.21: 1. Шестигранный ключ

ЭКСПЛУАТАЦИЯ

Кошение травы

Удерживайте триммер под углом около 50° к земле. Медленно двигайте триммером справа налево. Срезайте траву кончиком нейлонового шнура в несколько заходов, начиная с кончиков стеблей.

ПРИМЕЧАНИЕ: Не пытайтесь скосить высокую траву за один заход. Если попытаться скосить высокую траву за один заход, ближе к корням, нейлоновая режущая головка может запутаться в траве. Это может привести к перегрузке двигателя и поломке триммера.

ПРИМЕЧАНИЕ: При работе с триммером не допускайте соприкосновения катушки с поверхностью земли. Соприкосновение катушки с землей во время работы может привести к перегрузке двигателя и поломке триммера.

► Рис.22

ПРИМЕЧАНИЕ: Не заводите косу в густые заросли травы.

► Рис.23

ПРИМЕЧАНИЕ: Не используйте косу так, как будто вы роете землю.

► Рис.24

Кошение травы возле деревьев, камней, кирпичной кладки и других препятствий

Наклоните и удерживайте триммер на такой высоте, чтобы катушка не касалась земли. Косите траву кончиком нейлонового шнура движениями, напоминающими удары по земле.

► Рис.25

ПРИМЕЧАНИЕ: При кошении травы обводите триммером вокруг деревьев и других препятствий так, чтобы не коснуться их нейлоновым шнуром. Рекомендуется удерживать инструмент на расстоянии не менее 5 см от деревьев и других препятствий. Соприкосновение нейлонового шнура с деревьями или иными препятствиями может привести к его разрыву. В случае разрыва нейлонового шнура в катушке замените его, следуя процедуре, описанной в данном руководстве.

Использование косы в качестве кромкореза

Использование косы в качестве кромкореза позволяет срезать траву, растущую возле стен и других препятствий.

Опустите проволочное ограждение и поверните косу на 180°.

Для кошения травы двигайте косу, касаясь проволочным ограждением земли, как показано на рисунке. Этот способ позволяет эффективно косить траву, двигаясь вдоль стен и других препятствий.

► Рис.26: 1. Проволочное ограждение

Отстегивание плечевого ремня

ОСТОРОЖНО: При отстегивании плечевого ремня будьте крайне осторожны, тщательно контролируя движения устройства.

ВНИМАНИЕ: Чтобы меньше уставать, перед началом работы отрегулируйте длину плечевого ремня.

ВНИМАНИЕ: Прежде чем приступить к работе, убедитесь, что инструмент надежно удерживается плечевым ремнем.

Конструкция плечевого ремня обеспечивает его быстрое снятие. Чтобы отстегнуть плечевой ремень, просто нажмите на боковые выступы замка.

► Рис.27: 1. Замок

ОБСЛУЖИВАНИЕ

ОСТОРОЖНО: Перед осмотром или обслуживанием инструмента обязательно убедитесь, что он выключен и его блок аккумулятора снят. Несоблюдение этого требования может стать причиной тяжелой травмы из-за случайного включения инструмента.

ПРИМЕЧАНИЕ: Запрещается использовать бензин, растворители, спирт и другие подобные жидкости. Это может привести к обесцвечиванию, деформации и трещинам.

Для обеспечения БЕЗОПАСНОСТИ и НАДЕЖНОСТИ оборудования ремонт, любое другое техобслуживание или регулировку необходимо производить в уполномоченных сервис-центрах Makita или сервис-центрах предприятия с использованием только сменных частей производства Makita.

Очистка инструмента

Очистите инструмент от пыли, грязи и срезанной травы сухой или смоченной мыльной водой, а затем выжатой тканью. Не забудьте очистить корпус двигателя от прилипшей травы.

► Рис.28: 1. Корпус двигателя

Хранение

Отверстие в рукоятке позволяет повесить устройство на гвоздь или шуруп в стене. Прежде чем поместить инструмент на хранение, поднимите проволочное ограждение, укоротите штангу и сложите переднюю ручку.

► Рис.29: 1. Проволочное ограждение

► Рис.30: 1. Передняя рукоятка 2. Штанга

► Рис.31: 1. Отверстие

Замена нейлонового шнура

⚠ ОСТОРОЖНО: Используйте нейлоновый шнур, диаметр которого точно соответствует требованиям из раздела “ТЕХНИЧЕСКИЕ ХАРАКТЕРИСТИКИ”. Никогда не применяйте более тяжелую нить, металлическую проволоку, канат или подобные материалы. Используйте только рекомендованный нейлоновый шнур. Несоблюдение данного требования может привести к повреждению инструмента и серьезным травмам.

⚠ ОСТОРОЖНО: Убедитесь, что крышка нейлоновой режущей головки надежно закреплена на корпусе, как описано ниже. Ненадлежащая фиксация крышки может привести к разрушению режущей головки – она может разлететься на осколки и причинить серьезную травму.

При прекращении подачи нейлонового шнура необходимо заменить его.

► **Рис.32:** (1) До 8 м (2) 70–80 мм

ПОИСК И УСТРАНЕНИЕ НЕИСПРАВНОСТЕЙ

Прежде чем обращаться по поводу ремонта, проведите осмотр самостоятельно. Если обнаружена неисправность, не указанная в руководстве, не пытайтесь разобрать инструмент. Обратитесь в один из авторизованных сервисных центров Makita, в которых для ремонта всегда используются оригинальные детали Makita.

Состояние неисправности	Возможная причина (неисправности)	Способ устранения
Не работает электромотор.	Не вставлен блок аккумулятора.	Установите блок аккумулятора.
	Неисправен аккумулятор (под напряжением)	Зарядите аккумулятор. Если перезарядка не помогает, замените аккумулятор.
	Привод работает неправильно.	Обратитесь в местный авторизованный центр для ремонта.
После непродолжительного использования двигатель останавливается.	Низкий уровень заряда аккумулятора.	Зарядите аккумулятор. Если перезарядка не помогает, замените аккумулятор.
	Перегрев.	Прекратите работу и дайте инструменту остыть.
Не достигает максимальных оборотов.	Неправильно установлен аккумулятор.	Вставьте блок аккумулятора, как описано в этом руководстве.
	Заряд аккумулятора падает.	Зарядите аккумулятор. Если перезарядка не помогает, замените аккумулятор.
	Привод работает неправильно.	Обратитесь в местный авторизованный центр для ремонта.
Режущий узел не вращается: ⇒ немедленно выключите машину!	Посторонний предмет (например, ветка) застрял между ограждением и нейлоновой режущей головкой.	Удалите посторонний предмет.
	Привод работает неправильно.	Обратитесь в местный авторизованный центр для ремонта.
Сильная вибрация: ⇒ немедленно выключите машину!	Один из концов нейлонового шнура оборван.	При вращении коснитесь земли выступом на нейлоновой режущей головке, чтобы выпустить нейлоновый шнур.
	Привод работает неправильно.	Обратитесь в местный авторизованный центр для ремонта.
Режущий узел и двигатель не останавливаются: ⇒ Немедленно извлеките аккумулятор!	Электрическая или электронная неисправность.	Извлеките аккумулятор и обратитесь в местный авторизованный сервисный центр для ремонта.

ДОПОЛНИТЕЛЬНЫЕ ПРИНАДЛЕЖНОСТИ

⚠ ВНИМАНИЕ: Данные принадлежности или приспособления рекомендуются для использования с инструментом Makita, указанным в настоящем руководстве. Использование других принадлежностей или приспособлений может привести к получению травмы. Используйте принадлежность или приспособление только по указанному назначению.

Если вам необходимо содействие в получении дополнительной информации по этим принадлежностям, свяжитесь с вашим сервис-центром Makita.

- Нейлоновая режущая головка
- Нейлоновый шнур (режущая нить)
- Оригинальный аккумулятор и зарядное устройство Makita

ПРИМЕЧАНИЕ: Некоторые элементы списка могут входить в комплект инструмента в качестве стандартных приспособлений. Они могут отличаться в зависимости от страны.

Makita Europe N.V. Jan-Baptist Vinkstraat 2,
3070 Kortenberg, Belgium

Makita Corporation 3-11-8, Sumiyoshi-cho,
Anjo, Aichi 446-8502 Japan

www.makita.com

885643-982
EN, SV, NO, FI, LV,
LT, ET, RU
20171018