

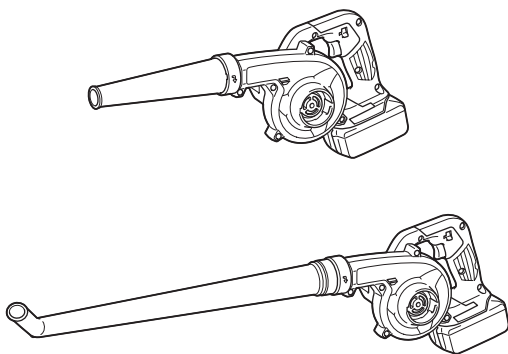

EN	Cordless Blower	INSTRUCTION MANUAL	5
SV	Batteridrivnen lövblås	BRUKSANVISNING	13
NO	Trådløs blåser	BRUKSANVISNING	21
FI	Akkukäyttöinen puhallin	KÄYTTÖOHJE	29
DA	Akku blæser	BRUGSANVISNING	36
LV	Bezvadu pūtējs	LIETOŠANAS INSTRUKCIJA	44
LT	Akumuliatorinis pūstuvus	NAUDOJIMO INSTRUKCIJA	52
ET	Juhtmeta puhur	KASUTUSJUHEND	60
RU	Акумуляторная воздуходувка (Акумуляторная Воздуходувка/Пылесос)	РУКОВОДСТВО ПО ЭКСПЛУАТАЦИИ	68

DUB185
DUB186

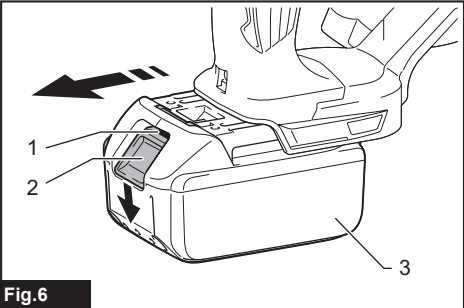

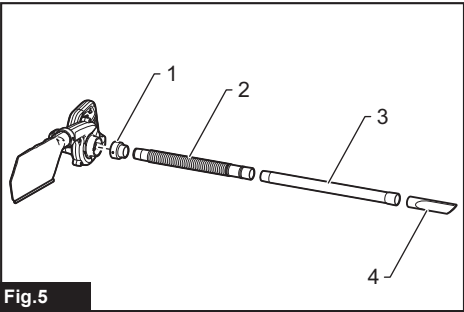
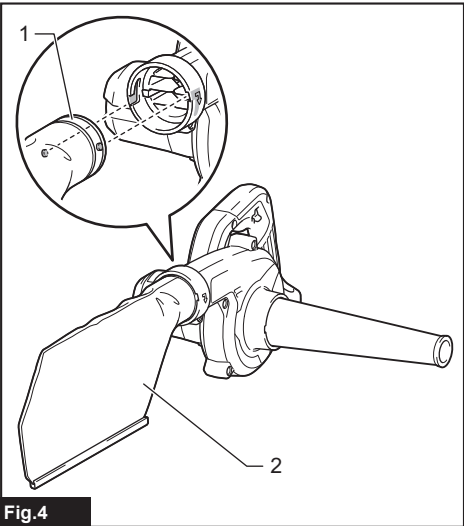
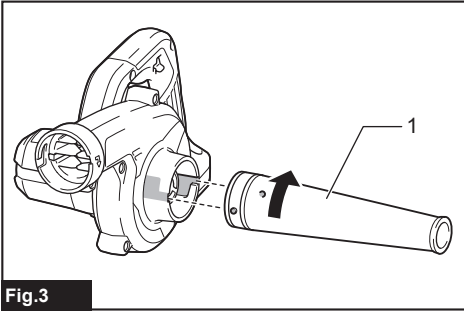
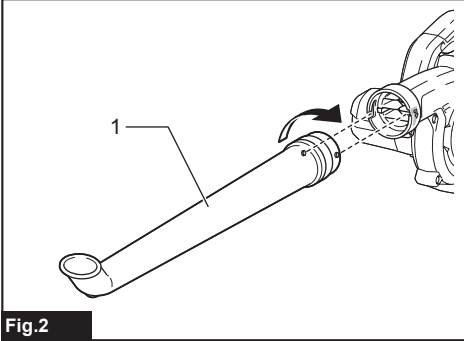
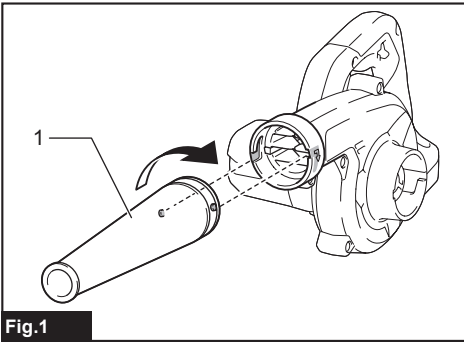

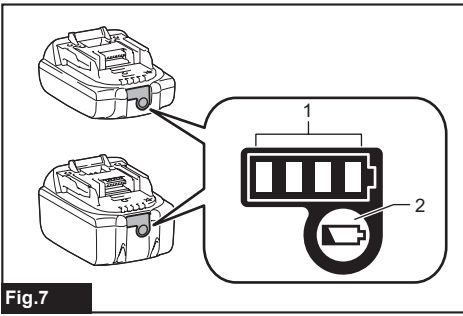

Fig.7



Fig.10

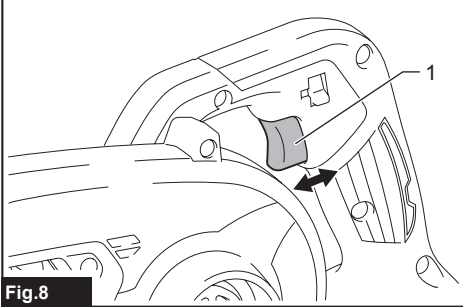

Fig.8

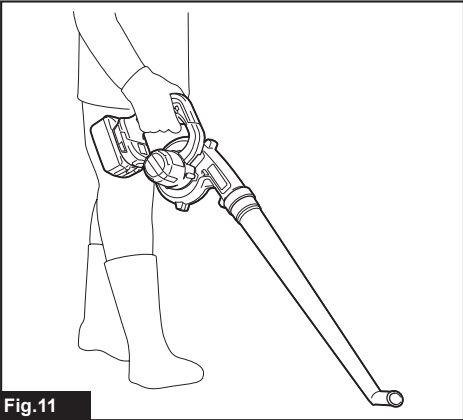

Fig.11

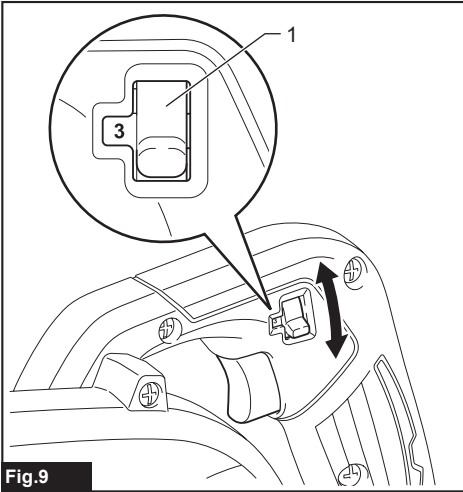

Fig.9

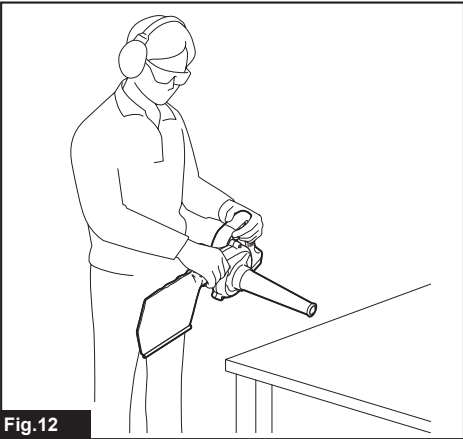

Fig.12

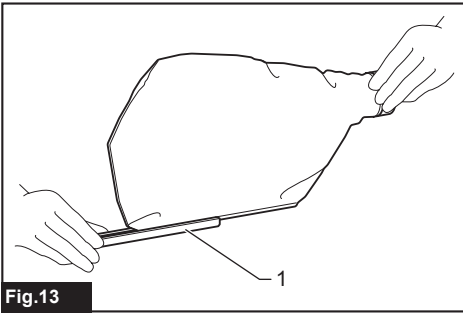

Fig.13

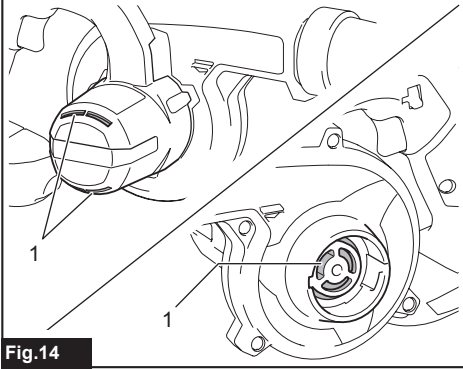

Fig.14

SPECIFICATIONS

Model:		DUB185	DUB186
Capacities	Air volume	0 - 3.2 m ³ /min	
	Air speed (average)	0 - 81 m/s	0 - 56 m/s
	Air speed (max.)	0 - 98 m/s	0 - 68 m/s
Overall length		517 mm *1	861 mm *2
Rated voltage		D.C. 18 V	
Net weight	With nozzle	1.6 - 2.1 kg	-
	With garden nozzle	-	1.6 - 2.1 kg

*1. With nozzle and battery cartridge, and without dust bag.

*2. With garden nozzle and battery cartridge, and without dust bag.

- Due to our continuing program of research and development, the specifications herein are subject to change without notice.
- Specifications may differ from country to country.
- The weight may differ depending on the attachment(s), including the battery cartridge. The lightest and heaviest combination, according to EPTA-Procedure 01/2014, are shown in the table.

Applicable battery cartridge and charger

Battery cartridge	BL1815N / BL1820 / BL1820B / BL1830 / BL1830B / BL1840 / BL1840B / BL1850 / BL1850B / BL1860B
Charger	DC18RC / DC18RD / DC18RE / DC18SD / DC18SE / DC18SF / DC18SH

- Some of the battery cartridges and chargers listed above may not be available depending on your region of residence.

⚠ WARNING: Only use the battery cartridges and chargers listed above. Use of any other battery cartridges and chargers may cause injury and/or fire.





Recommended battery adapter



Battery adapter	PDC01
-----------------	-------

- The battery adapter(s) listed above may not be available depending on your region of residence.
- Before using the battery adapter, read instruction and cautionary markings on the battery adapter.

Symbols

The followings show the symbols used for the equipment. Be sure that you understand their meaning before use.

	Take particular care and attention.
	Read instruction manual.
	Keep hands away from rotating parts.
	Long hair may cause entanglement accident.
	Keep bystanders away.

	Wear eye and ear protection.
	Do not expose to moisture.
	Only for EU countries Do not dispose of electric equipment or battery pack together with household waste material! In observance of the European Directives, on Waste Electric and Electronic Equipment and Batteries and Accumulators and Waste Batteries and Accumulators and their implementation in accordance with national laws, electric equipment and batteries and battery pack(s) that have reached the end of their life must be collected separately and returned to an environmentally compatible recycling facility.

Intended use

The machine is intended for blowing and vacuuming.

Noise

The typical A-weighted noise level determined according to EN62841-1:

Model DUB185

Sound pressure level (L_{pA}): 83 dB(A)

Sound power level (L_{WA}): 94 dB (A)

Uncertainty (K): 3 dB(A)

The typical A-weighted noise level determined according to EN50636-2-100:

Model DUB186

Sound pressure level (L_{pA}): 82.5 dB(A)

Uncertainty (K): 2.3 dB(A)

Sound power level (L_{WA}): 92.4 dB (A)

Uncertainty (K): 2.8 dB(A)

NOTE: The declared noise emission value(s) has been measured in accordance with a standard test method and may be used for comparing one tool with another.

NOTE: The declared noise emission value(s) may also be used in a preliminary assessment of exposure.

⚠ WARNING: Wear ear protection.

⚠ WARNING: The noise emission during actual use of the power tool can differ from the declared value(s) depending on the ways in which the tool is used especially what kind of workpiece is processed.

⚠ WARNING: Be sure to identify safety measures to protect the operator that are based on an estimation of exposure in the actual conditions of use (taking account of all parts of the operating cycle such as the times when the tool is switched off and when it is running idle in addition to the trigger time).

Vibration

The vibration total value (tri-axial vector sum) determined according to EN62841-1:

Model DUB185

Work mode: operation without load

Vibration emission (a_h): 2.5 m/s² or less

Uncertainty (K): 1.5 m/s²

The vibration total value (tri-axial vector sum) determined according to EN50636-2-100:

Model DUB186

Work mode: operation without load

Vibration emission (a_h): 2.5 m/s² or less

Uncertainty (K): 1.5 m/s²

NOTE: The declared vibration total value(s) has been measured in accordance with a standard test method and may be used for comparing one tool with another.

NOTE: The declared vibration total value(s) may also be used in a preliminary assessment of exposure.

⚠ WARNING: The vibration emission during actual use of the power tool can differ from the declared value(s) depending on the ways in which the tool is used especially what kind of workpiece is processed.

⚠ WARNING: Be sure to identify safety measures to protect the operator that are based on an estimation of exposure in the actual conditions of use (taking account of all parts of the operating cycle such as the times when the tool is switched off and when it is running idle in addition to the trigger time).

EC Declaration of Conformity

For European countries only

The EC declaration of conformity is included as Annex A to this instruction manual.

SAFETY WARNINGS

General power tool safety warnings

⚠ WARNING: Read all safety warnings, instructions, illustrations and specifications provided with this power tool. Failure to follow all instructions listed below may result in electric shock, fire and/or serious injury.

Save all warnings and instructions for future reference.

The term "power tool" in the warnings refers to your mains-operated (corded) power tool or battery-operated (cordless) power tool.

Cordless Blower Safety Instructions

⚠ WARNING: Read all safety warnings and all instructions. Failure to follow the warnings and instructions may result in electric shock, fire and/or serious injury.

Save all warnings and instructions for future reference.

Training

1. Read the instructions carefully. Be familiar with the controls and the correct use of the machine.
2. Never allow children, persons with reduced physical, sensory or mental capabilities or lack of experience and knowledge or people unfamiliar with these instructions to use the machine. Local regulations may restrict the age of the operator.
3. Never operate the machine while people, especially children, or pets are nearby.
4. Keep in mind that the operator or user is responsible for accidents or hazards occurring to other people or their property.

Preparation

1. Always wear substantial footwear and long trousers while operating the machine.
2. Do not wear loose clothing or jewellery that can be drawn into the air inlet. Keep long hair away from the air inlets.
3. Always wear protective goggles to protect your eyes from injury when using power tools. The goggles must comply with ANSI Z87.1 in the USA, EN 166 in Europe, or AS/NZS 1336 in Australia/New Zealand. In Australia/New Zealand, it is legally required to wear a face shield to protect your face, too.

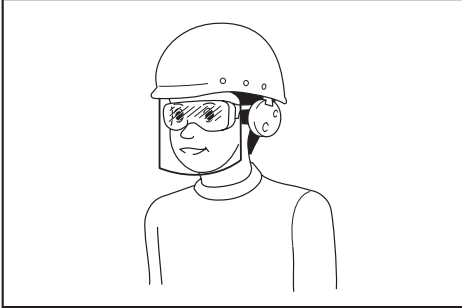

It is an employer's responsibility to enforce the use of appropriate safety protective equipments by the tool operators and by other persons in the immediate working area.

4. To prevent dust irritation the wearing of a face mask is recommended.
5. While operating the machine, always wear non-slip and protective footwear. Non-skid, closed-toed safety boots and shoes will reduce the risk of injury.
6. Use personal protective equipment. Always wear eye protection. Protective equipment such as a dust mask, non-skid safety shoes, hard hat or hearing protection used for appropriate conditions will reduce personal injuries.

Operation

1. Switch off the machine and remove the battery cartridge and make sure that all moving parts have come to a complete stop
 - whenever you leave the machine.
 - before clearing blockages.
 - before checking, cleaning or working on the machine.
 - if the machine starts to vibrate abnormally.
 - whenever you convert the machine from blower to vacuum, and vice versa.
2. Operate the machine only in daylight or in good artificial light.
3. Do not overreach and keep proper balance and footing at all times.
4. Always be sure of your footing on slopes.
5. Walk, never run.
6. Keep all cooling air inlets clear of debris.
7. Never blow debris in the direction of bystanders.

8. Operate the machine in a recommended position and on a firm surface.
9. Do not operate the machine at high places.
10. Never point the nozzle at anyone in the vicinity when using the machine.
11. Never block suction inlet and/or blower outlet.
 - Be careful not to block suction inlet or blower outlet with dust or dirt when operating in dusty area.
 - Do not use nozzles other than the nozzles provided by Makita.
 - Do not use the blower to inflate balls, rubber boat or the similar.
12. Do not operate the machine near open window, etc.
13. Operating the machine only at reasonable hours is recommended - not early in the morning or late at night when people might be disturbed.
14. Using rakes and brooms to loosen debris before blowing is recommended.
15. If the machine strikes any foreign objects or should start making any unusual noise or vibration, immediately switch off the machine to stop it. Remove the battery cartridge from the machine and inspect the machine for damage before restarting and operating the machine. If the machine is damaged, ask Makita Authorized Service Centers for repair.
16. Do not insert fingers or other objects into suction inlet or blower outlet.
17. Prevent unintentional starting. Ensure the switch is in the off-position before inserting battery cartridge, picking up or carrying the machine. Carrying the machine with your finger on the switch or energizing the machine that has the switch on invites accidents.
18. Never blow or vacuum dangerous materials, such as nails, fragments of glass, or blades.
19. Do not operate the machine near flammable materials.
20. Avoid operating the machine for a long time in low temperature environment.

Maintenance and storage

1. Keep all nuts, bolts and screws tight to be sure the machine is in safe working condition.
2. If the parts are worn or damaged, replace them with parts provided by Makita.
3. Store the machine in a dry place out of the reach of children.
4. When you stop the machine for inspection, servicing, storage, or changing accessory, switch off the machine and make sure that all moving parts come to a complete stop, and remove the battery cartridge. Cool down the machine before making any work on the machine. Maintain the machine with care and keep it clean.
5. Always cool down the machine before storing.
6. Do not expose the machine to rain. Store the machine indoors.
7. When you lift the machine, be sure to bend your knees and be careful not to hurt your back.

Battery tool use and care

1. **Recharge only with the charger specified by the manufacturer.** A charger that is suitable for one type of battery pack may create a risk of fire when used with another battery pack.
2. **Use power tools only with specifically designed battery packs.** Use of any other battery packs may create a risk of injury and fire.
3. **When battery pack is not in use, keep it away from other metal objects, like paper clips, coins, keys, nails, screws or other small metal objects, that can make a connection from one terminal to another.** Shorting the battery terminals together may cause burns or a fire.
4. **Under abusive conditions, liquid may be ejected from the battery; avoid contact. If contact accidentally occurs, flush with water. If liquid contacts eyes, additionally seek medical help.** Liquid ejected from the battery may cause irritation or burns.
5. **Do not use a battery pack or tool that is damaged or modified.** Damaged or modified batteries may exhibit unpredictable behaviour resulting in fire, explosion or risk of injury.
6. **Do not expose a battery pack or tool to fire or excessive temperature.** Exposure to fire or temperature above 130 °C may cause explosion.
7. **Follow all charging instructions and do not charge the battery pack or tool outside the temperature range specified in the instructions.** Charging improperly or at temperatures outside the specified range may damage the battery and increase the risk of fire.

Electrical and battery safety

1. **Do not dispose of the battery(ies) in a fire.** The cell may explode. Check with local codes for possible special disposal instructions.
2. **Do not open or mutilate the battery(ies).** Released electrolyte is corrosive and may cause damage to the eyes or skin. It may be toxic if swallowed.
3. **Do not charge battery in rain, or in wet locations.**
4. **Do not charge the battery outdoors.**
5. **Do not handle charger, including charger plug, and charger terminals with wet hands.**
6. **Avoid dangerous environment. Don't use the tool in dump or wet locations or expose it to rain.** Water entering the tool will increase the risk of electric shock.

Service

1. **Have your power tool serviced by a qualified repair person using only identical replacement parts.** This will ensure that the safety of the power tool is maintained.
2. **Never service damaged battery packs.** Service of battery packs should only be performed by the manufacturer or authorized service providers.

SAVE THESE INSTRUCTIONS.

⚠WARNING: DO NOT let comfort or familiarity with product (gained from repeated use) replace strict adherence to safety rules for the subject product.

MISUSE or failure to follow the safety rules stated in this instruction manual may cause serious personal injury.

Important safety instructions for battery cartridge

1. **Before using battery cartridge, read all instructions and cautionary markings on (1) battery charger, (2) battery, and (3) product using battery.**
2. **Do not disassemble battery cartridge.**
3. **If operating time has become excessively shorter, stop operating immediately. It may result in a risk of overheating, possible burns and even an explosion.**
4. **If electrolyte gets into your eyes, rinse them out with clear water and seek medical attention right away. It may result in loss of your eyesight.**
5. **Do not short the battery cartridge:**
 - (1) **Do not touch the terminals with any conductive material.**
 - (2) **Avoid storing battery cartridge in a container with other metal objects such as nails, coins, etc.**
 - (3) **Do not expose battery cartridge to water or rain.**

A battery short can cause a large current flow, overheating, possible burns and even a breakdown.

6. **Do not store the tool and battery cartridge in locations where the temperature may reach or exceed 50 °C (122 °F).**
7. **Do not incinerate the battery cartridge even if it is severely damaged or is completely worn out. The battery cartridge can explode in a fire.**
8. **Be careful not to drop or strike battery.**
9. **Do not use a damaged battery.**
10. **The contained lithium-ion batteries are subject to the Dangerous Goods Legislation requirements.**

For commercial transports e.g. by third parties, forwarding agents, special requirement on packaging and labeling must be observed. For preparation of the item being shipped, consulting an expert for hazardous material is required. Please also observe possibly more detailed national regulations.

Tape or mask off open contacts and pack up the battery in such a manner that it cannot move around in the packaging.
11. **When disposing the battery cartridge, remove it from the tool and dispose of it in a safe place. Follow your local regulations relating to disposal of battery.**

12. **Use the batteries only with the products specified by Makita.** Installing the batteries to non-compliant products may result in a fire, excessive heat, explosion, or leak of electrolyte.
13. **If the tool is not used for a long period of time, the battery must be removed from the tool.**

SAVE THESE INSTRUCTIONS.

⚠ CAUTION: Only use genuine Makita batteries. Use of non-genuine Makita batteries, or batteries that have been altered, may result in the battery bursting causing fires, personal injury and damage. It will also void the Makita warranty for the Makita tool and charger.

Tips for maintaining maximum battery life

1. **Charge the battery cartridge before completely discharged. Always stop tool operation and charge the battery cartridge when you notice less tool power.**
2. **Never recharge a fully charged battery cartridge. Overcharging shortens the battery service life.**
3. **Charge the battery cartridge with room temperature at 10 °C - 40 °C (50 °F - 104 °F). Let a hot battery cartridge cool down before charging it.**
4. **Charge the battery cartridge if you do not use it for a long period (more than six months).**

ASSEMBLY

⚠ CAUTION: Always be sure that the machine is switched off and the battery cartridge is removed before carrying out any work on the machine.

Assembly for blowing

Installing or removing the nozzle

Optional accessory for DUB186

Align the protrusions on the nozzle with the grooves on the main unit, then insert the nozzle into the main unit, and then turn it to lock it into place.

► **Fig.1:** 1. Nozzle

To remove the nozzle, perform the installation procedure in reverse.

Installing or removing the garden nozzle

Optional accessory for DUB185

Align the protrusions on the garden nozzle with the grooves on the main unit, then insert the garden nozzle into the main unit, and then turn it to lock it into place.

► **Fig.2:** 1. Garden nozzle

To remove the garden nozzle, perform the installation procedure in reverse.

Installing or removing the long nozzle

Optional accessory for DUB185 / DUB186

Install the long nozzle in the same way as the nozzle. To remove the long nozzle, perform the installation procedure in reverse.

Installing or removing the tapered nozzle

Optional accessory for DUB185 / DUB186

Attach the tapered nozzle to the nozzle, and then install the nozzle to the main unit. To remove the tapered nozzle, perform the installation procedure in reverse.

Assembly for vacuuming

Installing or removing the nozzle

Optional accessory for DUB186

Align the protrusions on the nozzle with the grooves on the main unit, then insert the nozzle into the main unit, and then turn it to lock it into place.

► **Fig.3:** 1. Nozzle

To remove the nozzle, perform the installation procedure in reverse.

Installing or removing the dust bag

Optional accessory for DUB185 / DUB186

Align the protrusions on the joint of dust bag with the grooves on the main unit, then insert the joint into the main unit, and then turn it to lock it into place.

► **Fig.4:** 1. Joint 2. Dust bag

To remove the dust bag, perform the installation procedure in reverse.

Installing or removing the flexible hose set

Optional accessory for DUB185 / DUB186

Attach the joint, hose, pipe, and sash nozzle to the main unit in order.

► **Fig.5:** 1. Joint 2. Hose 3. Pipe 4. Sash nozzle

To remove the flexible hose set, perform the installation procedure in reverse.

FUNCTIONAL DESCRIPTION

⚠ CAUTION: Always be sure that the machine is switched off and the battery cartridge is removed before adjusting or checking function on the machine.

Installing or removing battery cartridge

⚠ CAUTION: Always switch off the machine before installing or removing of the battery cartridge.

⚠ CAUTION: Hold the machine and the battery cartridge firmly when installing or removing battery cartridge. Failure to hold the machine and the battery cartridge firmly may cause them to slip off your hands and result in damage to the machine and battery cartridge and a personal injury.

⚠ CAUTION: Always install the battery cartridge fully until the red indicator cannot be seen. If not, it may accidentally fall out of the machine, causing injury to you or someone around you.

⚠ CAUTION: Do not install the battery cartridge forcibly. If the cartridge does not slide in easily, it is not being inserted correctly.

► **Fig.6:** 1. Red indicator 2. Button 3. Battery cartridge

To remove the battery cartridge, slide it from the machine while sliding the button on the front of the cartridge.

















To install the battery cartridge, align the tongue on the battery cartridge with the groove in the housing and slip it into place. Insert it all the way until it locks in place with a little click. If you can see the red indicator on the upper side of the button, it is not locked completely.

Indicating the remaining battery capacity

Only for battery cartridges with the indicator

► **Fig.7:** 1. Indicator lamps 2. Check button

Press the check button on the battery cartridge to indicate the remaining battery capacity. The indicator lamps light up for a few seconds.

Indicator lamps			Remaining capacity
Lighted	Off	Blinking	
			75% to 100%
			
			50% to 75%
			25% to 50%
			0% to 25%
			Charge the battery.
			The battery may have malfunctioned.
			

NOTE: Depending on the conditions of use and the ambient temperature, the indication may differ slightly from the actual capacity.

Machine/battery protection system

The machine is equipped with a machine/battery protection system. This system automatically cuts off power to the motor to extend machine and battery life. The machine will automatically stop during operation if the machine or battery is placed under one of the following conditions:

Overload protection

When the machine or battery is operated in a manner that causes it to draw an abnormally high current, the machine automatically stops without any indication. In this situation, turn the machine off and stop the application that caused the machine to become overloaded. Then turn the machine on to restart.

Overheat protection

When the machine or battery is overheated, the machine stops automatically. In this case, let the machine and battery cool before turning the machine on again.

Overdischarge protection

When the battery capacity is not enough, the machine stops automatically. In this case, remove the battery from the machine and charge the battery.

Switch action

⚠ WARNING: Before installing the battery cartridge into the machine, always check to see that the switch trigger actuates properly and returns to the "OFF" position when released.

► **Fig.8:** 1. Switch trigger

To start the machine, simply pull the switch trigger. The speed is increased by increasing pressure on the switch trigger. Release the switch trigger to stop.

NOTICE: If the machine has been operated continuously until the battery has become empty, rest the machine for at least 15 minutes before operating the machine with a fresh battery.

NOTE: When you start pulling the switch trigger, electronic sound may be emitted from the machine, but it does not mean a malfunction of the machine.

Speed adjusting dial

► **Fig.9:** 1. Speed adjusting dial

The speed can be changed by turning the speed adjusting dial to a given number setting from 1 to 3. Higher speed is obtained when the dial is turned in the direction of number 3. And lower speed is obtained when it is turned in the direction of number 1. Refer to the table for the relationship between the number settings on the dial and the speed.

Number	Speed
3	High
2	Medium
1	Low

NOTICE: When turning the dial, be sure to completely release the switch trigger. Otherwise, the machine may be damaged.

OPERATION

CAUTION: Do not place the machine on the ground while it is switched on. Sand or dust may enter from suction inlet and cause a malfunction or personal injury.

Blower operation

CAUTION: When performing the blower operation, be sure to remove the dust bag from the machine, and attach the nozzle in place for blowing.

Hold the machine firmly with a hand and perform the blowing operation by moving it around slowly. When blowing around building, big stone or vehicle, direct the nozzle away from them. When performing an operation in a corner, start from the corner and then move to wide area.

For DUB185
▶ Fig.10

For DUB186
▶ Fig.11

Vacuuming operation

CAUTION: When performing the vacuuming operation, be sure to attach the dust bag and nozzle in place to the machine.

CAUTION: Check the dust bag frequently for wear or deterioration.

CAUTION: Be sure to fasten the fastener of the dust bag before operating the machine.

CAUTION: Always switch off the machine before opening or fastening the fastener of the dust bag.

NOTICE: When performing the vacuuming operation, do not use the garden nozzle. The materials sucked may be clogged, and cause a malfunction of the machine.

NOTICE: Do not allow wet materials, such as wet leaves, and foreign materials, such as large wood chips, metals, glass, pebbles, etc., to be sucked into the machine. Otherwise, a malfunction may occur.

NOTICE: Empty the dust bag before it becomes full. Otherwise, a malfunction may occur.

Hold the machine with both hands. While operating the machine, adjust the switch trigger so that the suction force is appropriate for the work location and conditions.

▶ Fig.12

Empty the dust bag before it becomes too full by removing the dust bag from the machine, and then removing the fastener.

▶ Fig.13: 1. Fastener

MAINTENANCE

CAUTION: Always be sure that the machine is switched off and the battery cartridge is removed before attempting to perform inspection or maintenance.

To maintain product SAFETY and RELIABILITY, repairs, any other maintenance or adjustment should be performed by Makita Authorized or Factory Service Centers, always using Makita replacement parts.

Cleaning the machine

Clean the machine by wiping off dust with a dry cloth or one dipped in soapy water and wrung out.

NOTICE: Never use gasoline, benzine, thinner, alcohol or the like. Discoloration, deformation or cracks may result.

Remove dust or dirt from the suction inlets.

▶ Fig.14: 1. Suction inlet

TROUBLESHOOTING

Before asking for repairs, conduct your own inspection first. If you find a problem that is not explained in the manual, do not attempt to dismantle the machine. Instead, ask Makita Authorized Service Centers, always using Makita replacement parts for repairs.

State of abnormality	Probable cause (malfunction)	Remedy
Motor does not run.	Battery cartridge is not installed.	Install the battery cartridge.
	Battery problem (under voltage)	Recharge the battery. If recharging is not effective, replace battery.
	The drive system does not work correctly.	Ask your local authorized service center for repair.
Motor stops running after a little use.	Battery's charge level is low.	Recharge the battery. If recharging is not effective, replace battery.
	Overheating.	Stop using the machine to allow it to cool down.
The machine does not reach the maximum speed.	Battery is installed improperly.	Install the battery cartridge as described in this manual.
	Battery power is dropping.	Recharge the battery. If recharging is not effective, replace battery.
	The drive system does not work correctly.	Ask your local authorized service center for repair.
Abnormal vibration: ⇒ stop the machine immediately!	The drive system does not work correctly.	Ask your local authorized service center for repair.
Motor cannot stop: ⇒ Remove the battery immediately!	Electric or electronic malfunction.	Remove the battery and ask your local authorized service center for repair.

OPTIONAL ACCESSORIES

⚠ CAUTION: These accessories or attachments are recommended for use with your Makita product specified in this manual. The use of any other accessories or attachments might present a risk of injury to persons. Only use accessory or attachment for its stated purpose.

If you need any assistance for more details regarding these accessories, ask your local Makita Service Center.

- Nozzle
- Garden nozzle
- Dust bag
- Long nozzle
- Tapered nozzle set
- Flexible hose set
- Makita genuine battery and charger

NOTE: Some items in the list may be included in the product package as standard accessories. They may differ from country to country.

SPECIFIKATIONER

Modell:		DUB185	DUB186
Kapaciteter	Luftvolym	0 - 3,2 m ³ /min	
	Lufthastighet (genomsnitt)	0 - 81 m/s	0 - 56 m/s
	Lufthastighet (max)	0 - 98 m/s	0 - 68 m/s
Total längd		517 mm *1	861 mm *2
Märkspänning		18 V likström	
Nettovikt	Med munstycke	1,6 - 2,1 kg	-
	Med trädgårdsmunstycke	-	1,6 - 2,1 kg

*1. Med munstycke och batterikassett, och utan damppåse.

*2. Med trädgårdsmunstycke och batterikassett, och utan damppåse.

- På grund av vårt pågående program för forskning och utveckling kan dessa specifikationer ändras utan föregående meddelande.
- Specifikationer kan variera mellan olika länder.
- Vikten kan variera beroende på tillbehören, inklusive batterikassett. Den lättaste och den tyngsta kombinationen enligt EPTA-procedur 01/2014 visas i tabellen.

Tillgänglig batterikassett och laddare

Batterikassett	BL1815N / BL1820 / BL1820B / BL1830 / BL1830B / BL1840 / BL1840B / BL1850 / BL1850B / BL1860B
Laddare	DC18RC / DC18RD / DC18RE / DC18SD / DC18SE / DC18SF / DC18SH

- Vissa av batterikassetterna och laddarna på listan ovan kanske inte finns tillgängliga i din region.

⚠ VARNING: Använd endast batterikassetter och laddare från listan ovan. Användning av andra batterikassetter och laddare kan orsaka personskada och/eller brand.







Rekommenderad batteriadapter

Batteriadapter	PDC01
----------------	-------

- Batteriadaptern/Batteriadaptrarna på listan ovan kanske inte finns tillgängliga i din region.
- Innan batteriadaptern används ska instruktionen och varningsanmärkningarna på batteriadaptern läsas.

Symboler

Följande visar symbolerna som används för utrustningen. Se till att du förstår innebörden innan du använder bormaskinen.

	Var extra försiktig och uppmärksam.
	Läs igenom bruksanvisningen.
	Håll händerna på behörigt avstånd från roterande delar.
	Långt hår kan fastna och orsaka en olycka.
	Håll omgivande personer på avstånd.
	Bär ögon- och öronskydd.



Utsätt inte för fukt.



Gäller endast inom EU
Elektrisk utrustning eller batteripaket får inte kastas i hushållsavfallet!
Enligt EU-direktiven som avser förbrukad elektrisk och elektronisk utrustning, batterier, ackumulatörer, förbrukade batterier och ackumulatörer, samt direktivens tillämpning enligt nationell lagstiftning, ska uttjänt elektrisk utrustning, batterier och batteripaket sorteras separat och lämnas till miljövänlig återvinning.

Avsedd användning

Maskinen är avsedd för dammblåsning och dammsugning.

Buller

Den normala bullernivån för A-belastning är bestämd enligt EN62841-1:

Model DUB185

Ljudtrycksnivå (L_{pA}): 83 dB (A)

Ljudeffektnivå (L_{WA}): 94 dB (A)

Mättolerans (K): 3 dB (A)

Den normala bullernivån för A-belastning är bestämd enligt EN50636-2-100:

Model DUB186

Ljudtrycksnivå (L_{pA}): 82,5 dB (A)

Mättolerans (K): 2,3 dB (A)

Ljudeffektnivå (L_{WA}): 92,4 dB (A)

Mättolerans (K): 2,8 dB (A)

OBS: Det deklarerade bullervärdet har uppmätts i enlighet med standardtestmetoden och kan användas för jämförandet av en maskin med en annan.

OBS: Det deklarerade bulleremissionsvärdet kan också användas i en preliminär bedömning av exponering för vibration.

⚠ VARNING: Använd hörselskydd.

⚠ VARNING: Bulleremissionen under faktisk användning av maskinen kan skilja sig från det deklarerade värdet, beroende på hur maskinen används och särskilt vilken typ av arbetsstycke som behandlas.

⚠ VARNING: Var noga med att identifiera säkerhetsåtgärder för att skydda användaren, vilka är grundade på en uppskattning av graden av exponering för vibrationer under de faktiska användningsförhållandena, (ta, förutom avtryckartiden, med alla delar av användarcykeln i beräkningen, som till exempel tiden då maskinen är avstängd och när den går på tomgång).

Vibration

Det totala vibrationsvärdet (treaxlad vektorsumma) bestämt enligt EN62841-1:

Model DUB185

Arbetsläge: drift utan last

Vibrationsemission (a_h): 2,5 m/s² eller lägre

Mättolerans (K): 1,5 m/s²

Det totala vibrationsvärdet (treaxlig vektorsumma) bestämt enligt EN50636-2-100:

Model DUB186

Arbetsläge: drift utan last

Vibrationsemission (a_h): 2,5 m/s² eller lägre

Mättolerans (K): 1,5 m/s²

OBS: Det deklarerade totala vibrationsvärdet har uppmätts i enlighet med standardtestmetoden och kan användas för jämförandet av en maskin med en annan.

OBS: Det deklarerade totala vibrationsvärdet kan också användas i en preliminär bedömning av exponering för vibration.

⚠ VARNING: Vibrationsemissionen under faktisk användning av maskinen kan skilja sig från det deklarerade värdet, beroende på hur maskinen används och särskilt vilken typ av arbetsstycke som behandlas.

⚠ VARNING: Var noga med att identifiera säkerhetsåtgärder för att skydda användaren, vilka är grundade på en uppskattning av graden av exponering för vibrationer under de faktiska användningsförhållandena, (ta, förutom avtryckartiden, med alla delar av användarcykeln i beräkningen, som till exempel tiden då maskinen är avstängd och när den går på tomgång).

EG-försäkring om överensstämmelse

Gäller endast inom EU

EG-försäkring om överensstämmelse inkluderas som bilaga A till denna bruksanvisning.

SÄKERHETSVARNINGAR

Allmänna säkerhetsvarningar för maskiner

⚠ VARNING: Läs alla säkerhetsvarningar, anvisningar, illustrationer och specifikationer som medföljer det här maskinen. Underlåtenhet att följa instruktionerna kan leda till elstöt, brand och/eller allvarliga personskador.

Spara alla varningar och instruktioner för framtida referens.

Termen "maskin" som anges i varningarna hänvisar till din eldrivna maskin (sladdansluten) eller batteridrivna maskin (sladdlös).

Säkerhetsinstruktioner för batteridrivna lövblås

⚠ VARNING: Läs igenom alla säkerhetsvarningar och anvisningar. Underlåtenhet att följa varningar och instruktioner kan leda till elstöt, brand och/eller allvarliga personskador.

Spara alla varningar och instruktioner för framtida referens.

Utbildning

1. Läs anvisningarna noggrant. Sätt in dig i styrreglarna och hur maskinen används korrekt.
2. Låt aldrig barn eller personer med nedsatt fysisk, sensorisk eller mental förmåga, eller personer som saknar kunskap och erfarenhet av maskinen eller som ej är förtrogna med dessa anvisningar, använda maskinen. Lokala bestämmelser anger eventuellt en åldersgräns för användaren.

3. Använd aldrig maskinen när personer (speciellt barn) eller djur finns i närheten.
4. Glöm inte att användaren är ansvarig för olyckor eller eventuell fara gentemot andra personer och deras egendom.

Förberedelse

1. Bär alltid lämpliga skor och långbyxor vid arbete med maskinen.
2. Bär inte löst sittande kläder eller smycken som kan sugas in i luftintaget. Håll långt hår borta från luftintagen.
3. Bär alltid skyddsglasögon för att skydda dina ögon från skada när du använder e-verktyg. Skyddsglasögonen måste uppfylla ANSI Z87.1 i USA, EN 166 i Europa, eller AS/NZS 1386 i Australien/Nya Zeeland. I Australien/Nya Zeeland måste man enligt lag även bära ansiktsskydd för att skydda ansiktet.

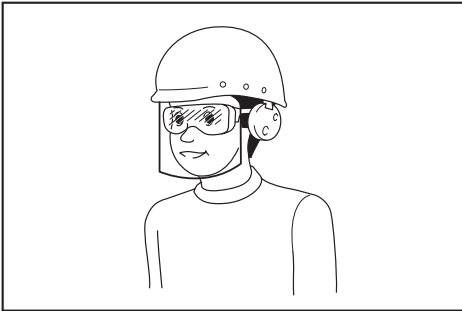

Det är arbetsgivarens ansvar att se till att användare och övriga personer i det omedelbara arbetsområdet använder lämplig skyddsutrustning.

4. Det rekommenderas att bära ansiktsmask för att förhindra dammirritation.
5. Bär alltid halkfria skyddsskor när du använder maskinen. Halkfria skyddsstövlar och -skor minskar risken för skada.
6. Använd personlig säkerhetsutrustning. Använd alltid skyddsglasögon. Användning av skyddsutrustning, som till exempel dammask, halkfria skor, skyddshjälm och hörselskydd, under lämpliga förhållanden minskar risken för personskador.

Användning

1. Stäng av maskinen och ta ut batterikassetten och se till att alla rörliga delar har slutat rotera
 - när du lämnar maskinen.
 - innan du tar bort något som fastnat.
 - innan maskinen kontrolleras, rengörs eller något arbete utförs på den.
 - om maskinen får ovanliga vibrationer.
 - varje gång du ställer om maskinen från blås till dammsugare och tvärtom.
2. Använd endast maskinen i dagsljus eller i god belysning.
3. Sträck dig inte för långt och håll alltid god balans och bra fotfäste.
4. Se alltid till att ha balans på slutningar.
5. Gå, spring aldrig.

6. Håll alla kylluftinlopp fria från skräp.
7. Blås aldrig skräp i riktning mot kringstående.
8. Använd maskinen i rekommenderad position och på en stabil yta.
9. Använd inte maskinen på högt belägna ställen.
10. Rikta aldrig munstycket mot någon i omgivningen när maskinen används.
11. Blockera aldrig lövblåsens insug och/eller utblås.
 - Var noga med att inte blockera insuget eller utblåset med damm eller smuts vid användning i dammiga områden.
 - Använd inga andra munstycken än de som levereras av Makita.
 - Använd inte lövblåsen för att blåsa upp bollar, gummibåtar eller liknande.
12. Använd inte maskinen i närheten av öppna fönster osv.
13. Det rekommenderas att maskinen endast används vid lämpliga tidpunkter – inte tidigt på morgonen eller sent på kvällen då folk kan störas.
14. Det rekommenderas att löv och skräp lossas genom att man först krattar och sopar innan lövblåsen används.
15. Om maskinen träffar ett föremål, eller börjar låta eller vibrera konstigt, stäng omedelbart av den. Ta ur batterikassetten från maskinen och kontrollera maskinen efter skador innan du sätter i batterikassetten och använder maskinen. Om maskinen är skadad, kontakta ett auktoriserat Makita-servicecenter för reparation.
16. För inte in fingrar eller andra föremål i lövblåsens insug eller utblås.
17. Förhindra oavsiktlig start. Försäkra dig om att strömbrytaren står i avstängt läge innan du sätter i batterikassetten, tar upp eller bär maskinen. Att bära maskinen med fingrarna på avtryckaren, eller strömsätta den när avtryckaren är intryckt, inbjuder till olyckor.
18. Blås eller dammsug aldrig farliga material som spikar, glasskärvor eller sågblad.
19. Använd inte maskinen i närheten av lättantändligt material.
20. Undvik att långvarigt använda maskinen i en omgivning med låg temperatur.

Underhåll och förvaring

1. Se till att alla muttrar, bultar och skruvar är åtdragna för att alltid bibehålla maskinen i säkert arbetsskick.
2. Om delarna blir slitna eller skadade, ska de ersättas med delar som tillhandahålls av Makita.
3. Förvara maskinen på en torr plats utom räckhåll för barn.
4. När du stoppar maskinen för inspektion, service, förvaring eller byte av tillbehör, ska du stänga av maskinen och se till att alla rörliga delar stannar helt, och ta bort batterikassetten. Låt maskinen svalna innan något arbete utförs. Underhåll maskinen med omsorg och håll den ren.
5. Låt alltid maskinen svalna innan förvaring.
6. Utsätt inte maskinen för regn. Förvara maskinen inomhus.
7. När du lyfter maskinen, se då till att böja knäna och var noga med att inte skada ryggen.

Användning och underhåll av batteri

1. **Ladda endast med den batteriladdare som angetts av tillverkaren.** En laddare som passar en viss typ av batterier kan skapa risk för brand när den används tillsammans med annat batteri.
2. **Använd endast maskiner tillsammans med tillhörande batterier.** Om andra batterier används kan risken för personskada och brand öka.
3. **När batteriet inte används bör det hållas borta från andra metallföremål som till exempel gem, mynt, nycklar, spik, skruv eller andra små metallföremål som kan skapa anslutning från en terminal till en annan.** Kortslutning av batteripolerna kan orsaka brännskador eller brand.
4. **Under hårda förhållande kan det komma vätska ur batteriet. Undvik kontakt. Spola med vatten om kontakt ändå råkar uppstå. Om vätskan kommer i kontakt med ögonen bör läkare uppsökas.** Vätska från batteriet kan orsaka irritation på huden eller ge brännskador.
5. **Använd inte ett batteripaket eller maskin som är skadat eller ändrat.** Skadade eller ändrade batterier kan uppföra sig opålitligt, vilket kan leda till brand, explosion eller skaderisk.
6. **Utsätt inte batteripaket eller maskiner för brand eller höga temperaturer.** Exponering för brand eller temperaturer över 130 °C kan leda till explosion.
7. **Följ alla laddningsinstruktioner och ladda inte batteripaketet eller maskinen utanför det temperaturintervall som anges i instruktionerna.** Felaktig laddning, eller vid temperaturer utanför det angivna intervallet, kan skada batteriet och öka risken för brand.

El- och batterisäkerhet

1. **Släng inte batteriet/batterierna i öppen eld.** Cellen kan explodera. Kontrollera de lokala reglerna för att se eventuell särskild avfallshantering.
2. **Öppna inte eller förstör batteriet/batterierna.** Elektrolyt som kommer ut är frätande och kan ge ögon- eller hudskador. Det kan vara giftigt vid förtäring.
3. **Ladda inte batteriet i regn eller i fuktiga eller våta utrymmen.**
4. **Ladda inte batteriet utomhus.**
5. **Hantera inte laddaren, däribland laddarstickproppen, och laddarens kopplingar med våta händer.**
6. **Undvik farliga miljöer. Använd inte verktyget på fuktiga eller blöta områden, eller utsätt den för regn.** Vatten som kommer in i verktyget ökar risken för elektrisk stöt.

Service

1. **Lämna maskinen till en auktoriserad verkstad för service och underhåll med originalreservdelar.** Detta garanterar fortsatt säker användning av maskinen.
2. **Utför aldrig service av skadade batteripaket.** Service av skadade batteripaket får endast utföras av tillverkaren eller auktoriserade serviceleverantörer.

⚠ VARNING: GLÖM INTE att också fortsättningsvis strikt följa säkerhetsanvisningarna för maskinen även efter att du blivit van att använda den.

Vid **FELAKTIG HANTERING** av maskinen eller om inte säkerhetsanvisningarna i denna bruksanvisning följs kan följden bli allvarliga personskador.

Viktiga säkerhetsanvisningar för batterikassetten

1. **Innan batterikassetten används ska alla instruktioner och varningsmärken på (1) batteriladdaren, (2) batteriet och (3) produkten läsas.**
2. **Montera inte isär batterikassetten.**
3. **Om drifttiden blivit avsevärt kortare ska användningen avbrytas omedelbart. Det kan uppstå överhettning, brännskador och t o m en explosion.**
4. **Om du får elektrolyt i ögonen ska de sköljas med rent vatten och läkare uppsökas omedelbart. Det finns risk för att synen förloras.**
5. **Kortslut inte batterikassetten.**
 - (1) **Rör inte vid polerna med något strömförande material.**
 - (2) **Undvik att förvara batterikassetten tillsammans med andra metallobjekt som t.ex. spikar, mynt o.s.v.**
 - (3) **Skydda batteriet mot vatten och regn. En batterikortslutning kan orsaka ett stort strömflöde, överhettning, brand och maskin haveri.**
6. **Förvara inte maskinen och batterikassetten på platser där temperaturen kan nå eller överstiga 50 °C.**
7. **Bränn inte upp batterikassetten även om den är svårt skadad eller helt utsliten. Batterikassetten kan explodera i öppen eld.**
8. **Var försiktig så att du inte råkar tappa batteriet och utsätt det inte för stötar.**
9. **Använd inte ett skadat batteri.**
10. **De medföljande litiumjonbatterierna är föremål för kraven i gällande lagstiftning för farligt gods.**

För kommersiella transporter (av t.ex. tredje parter som speditorsfirmor) måste de särskilda transportkrav som anges på emballaget och etiketter iakttagas.

För att förbereda den produkt som ska avsändas krävs att du konsulterar en expert på riskmaterial. Var också uppmärksam på att det i ditt land kan finnas ytterligare föreskrifter att följa.

Tejpa över eller maskera blottade kontakter och packa batteriet på sådant sätt att det inte kan röra sig fritt i förpackningen.
11. **När batterikassetten ska kasseras måste den tas bort från maskinen och kasseras på ett säkert sätt. Följ lokala föreskrifter beträffande avfallshantering av batteriet.**

SPARA DESSA ANVISNINGAR.

12. Använd endast batterierna med de produkter som specificerats av Makita. Att använda batterierna med ej godkända produkter kan leda till brand, överdriven värme, explosion eller utläckande elektrolyt.
13. Om maskinen inte används under en lång tid måste batteriet tas bort från maskinen.

SPARA DESSA ANVISNINGAR.

⚠ FÖRSIKTIGT: Använda endast äkta Makita-batterier. Användning av oäkta Makita-batterier eller batterier som har manipulerats kan leda till person- och utrustningsskador eller till att batteriet fattar eld. Det upphäver också Makitas garanti för verktyget och laddaren.

Tips för att uppnå batteriets maximala livslängd

1. Ladda batterikassetten innan den är helt urladdad. Stanna alltid maskinen och ladda batterikassetten när du märker att maskinen blir svagare.
2. Ladda aldrig en fulladdad batterikassett. Överladdning förkortar batteriets livslängd.
3. Ladda batterikassetten vid en rumstemperatur på 10 °C - 40 °C. Låt en varm batterikassett svalna innan den laddas.
4. Ladda batterikassetten om du inte har använt den på länge (mer än sex månader).

MONTERING

⚠ FÖRSIKTIGT: Se alltid till att maskinen är avstängd och batterikassetten borttagen innan du underhåller maskinen.

Montering för blåsing

Installera eller ta bort munstycket

Valfritt tillbehör för DUB186

Passa in de utskjutande delarna på munstycket med spåren på huvudenheten, sätt sedan in munstycket i huvudenheten, och vrid det så det låses på plats.

► **Fig.1:** 1. Munstycke

Ta bort munstycket genom att utföra installationsproceduren i omvänd ordning.

Installera eller ta bort trädgårdsmunstycket

Valfritt tillbehör för DUB185

Passa in de utskjutande delarna på trädgårdsmunstycket med spåren på huvudenheten, sätt sedan in trädgårdsmunstycket i huvudenheten, och vrid det så det låses på plats.

► **Fig.2:** 1. Trädgårdsmunstycke

Ta bort trädgårdsmunstycket genom att utföra installationsproceduren i omvänd ordning.

Installera eller ta bort det långa munstycket

Valfritt tillbehör för DUB185/DUB186

Installera det långa munstycket på samma sätt som munstycket. Ta bort det långa munstycket genom att utföra installationsproceduren i omvänd ordning.

Installera eller ta bort det avsmalnande munstycket

Valfritt tillbehör för DUB185/DUB186

Fäst det avsmalnande munstycket vid munstycket, och installera sedan munstycket vid huvudenheten. Ta bort det avsmalnande munstycket genom att utföra installationsproceduren i omvänd ordning.

Montering för dammsugning

Installera eller ta bort munstycket

Valfritt tillbehör för DUB186

Passa in de utskjutande delarna på munstycket med spåren på huvudenheten, sätt sedan in munstycket i huvudenheten, och vrid det så det låses på plats.

► **Fig.3:** 1. Munstycke

Ta bort munstycket genom att utföra installationsproceduren i omvänd ordning.

Installera eller ta bort dammpåsen

Valfritt tillbehör för DUB185/DUB186

Passa in de utskjutande delarna på dammpåsens koppling med spåren på huvudenheten, sätt sedan in kopplingen i huvudenheten, och vrid så den låses på plats.

► **Fig.4:** 1. Koppling 2. Dammpåse

Utför installationsproceduren i omvänd ordning för att ta bort dammpåsen.

Installera eller ta bort den flexibla slangatsen

Valfritt tillbehör för DUB185/DUB186

Sätt fast kopplingen, slangens, röret och det smala munstycket vid huvudenheten i den ordningen.

► **Fig.5:** 1. Koppling 2. Slang 3. Rör 4. Smalt munstycke

Ta bort den flexibla slangatsen genom att utföra installationsproceduren i omvänd ordning.

FUNKTIONSBESKRIVNING

⚠ FÖRSIKTIGT: Se alltid till att maskinen är avstängd och batterikassetten borttagen innan du justerar maskinen eller kontrollerar dess funktioner.

Montera eller demontera batterikassetten

⚠ FÖRSIKTIGT: Stäng alltid av maskinen innan du monterar eller tar bort batterikassetten.

⚠ FÖRSIKTIGT: Håll stadigt i maskinen och batterikassetten när du installerar eller tar bort batterikassetten. I annat fall kan det leda till att maskinen och batterikassetten glider ur händerna på dig och blir skadade och orsakar personskada.

⚠ FÖRSIKTIGT: För alltid in batterikassetten helt tills den röda indikatorn inte längre syns. I annat fall kan den plötsligt lossna från maskinen och skada dig eller någon annan.

⚠ FÖRSIKTIGT: Montera inte batterikassetten med våld. Om kassetten inte lätt glider på plats är den felinställt.

► Fig.6: 1. Röd indikator 2. Knapp 3. Batterikassett

Ta bort batterikassetten genom att skjuta ner knappen på kassetten framsida samtidigt som du drar av den från maskinen.

















Sätt in batterikassetten genom att rikta in tungan på batterikassetten mot spåret i höljet och skjut den på plats. Tryck in batterikassetten ordentligt tills den låser fast med ett klick. Om du kan se den röda indikatorn på knappens ovansida är den inte låst ordentligt.

Indikerar kvarvarande batterikapacitet

Endast för batterikassetter med indikator

► Fig.7: 1. Indikatorlampor 2. Kontrollknapp

Tryck på kontrollknappen på batterikassetten för att se kvarvarande batterikapacitet. Indikatorlamporna lyser i ett par sekunder.

Indikatorlampor			Kvarvarande kapacitet
 Upplyst	 Av	 Blikt	
			75% till 100%
			50% till 75%
			25% till 50%
			0% till 25%
			Ladda batteriet.
 	 		Batteriet kan ha skadats.

OBS: Beroende på användningsförhållanden och den omgivande temperaturen kan indikationen skilja sig lätt från den faktiska batterikapaciteten.

Skyddssystem för maskinen/batteriet

Maskinen är utrustad med ett batteriskyddssystem. Detta system bryter automatiskt strömmen till motorn för att förlänga maskinens och batteriets livslängd. Maskinen stannar automatiskt under användningen om maskinen eller batteriet hamnar i en av följande situationer:

Överbelastningskydd

Om maskinen eller batteriet används på ett sätt som gör att den drar onormalt mycket ström kan den stoppas automatiskt utan någon varning. När detta sker stänger du av maskinen och upphör med arbetet som gjorde att den överbelastades. Starta därefter upp maskinen igen.

Överhettningsskydd

När maskinen eller batteriet överhettas stannar maskinen automatiskt. I sådant fall ska du låta maskinen och batteriet svalna innan maskinen sätts på igen.

Överurladdningskydd

När batterikapaciteten är otillräcklig stannar maskinen automatiskt. Ta i så fall ut batteriet ur maskinen och ladda det.

Avtryckarens funktion

⚠ VARNING: Innan du monterar batterikassetten i maskinen ska du alltid kontrollera att avtryckaren fungerar och återgår till läget "OFF" när du släpper den.

► Fig.8: 1. Avtryckare

Det är bara att trycka in avtryckaren när du vill starta maskinen. Hastigheten ökar genom att du trycker hårdare på avtryckaren. Släpp avtryckaren för att stoppa.

OBSERVERA: Om maskinen har körts kontinuerligt tills batteriet blivit tomt, ska du låta maskinen vila i minst 15 minuter innan du kör maskinen med ett nytt batteri.

OBS: När du börjar trycka in avtryckaren kan maskinen ge ifrån sig ett elektroniskt ljud, men det betyder inte att det är fel på maskinen.

Ratt för hastighetsinställning

► Fig.9: 1. Ratt för hastighetsinställning

Hastigheten kan ändras genom att vrida ratten för hastighetsinställning till en inställning på mellan 1 och 3. Hastigheten blir högre när inställningen vrids mot 3. Och lägre hastighet erhålls när den vrids mot nummer 1.

Se tabellen för förhållandet mellan inställningarna på ratten och hastigheten.

Nummer	Hastighet
3	Hög
2	Medel
1	Låg

OBSERVERA: När du vrider på ratten, se då till att helt släppa avtryckaren. I annat fall kan maskinen skadas.

ANVÄNDNING

⚠ FÖRSIKTIGT: Placera inte maskinen på marken när den är påslagen. Sand eller damm kan tränga in genom insuget och orsaka funktionsfel eller personskador.

Använda luftblåsen

⚠ FÖRSIKTIGT: När luftblåsfunktionen körs, se då till att ta bort dammpåsen från maskinen och sätta munstycket på plats för blåsing.

Håll maskinen stadigt med en hand och utför blåsningen genom att flytta runt den sakta. Vid blåsing runt en byggnad, en stor sten eller ett fordon, ska munstycket riktas bort från dem. Vid arbete i hörn ska du börja i hörnet och flytta ut mot bredare område.

För DUB185

► Fig.10

För DUB186

► Fig.11

Använda dammsugaren

⚠ FÖRSIKTIGT: När du utför dammsugningsfunktionen, se då till att sätta fast dammpåsen och munstycket på plats på maskinen.

⚠ FÖRSIKTIGT: Kontrollera dammsugarpåsen regelbundet efter slitage eller försämring.

⚠ FÖRSIKTIGT: Se till att sätta fast plastlåset till dammsugarpåsen innan maskinen används.

⚠ FÖRSIKTIGT: Stäng alltid av maskinen innan du öppnar eller sätter fast plastlåset till dammsugarpåsen.

OBSERVERA: När du utför dammsugningsfunktionen ska du inte använda trädgårdsmunstycket. Det insugna materialet kan fastna och orsaka funktionsfel på maskinen.

OBSERVERA: Låt inte vått material som våta löv eller främmande material som stora träflisor, metall, glas, småsten etc. sugas in i maskinen. Det kan orsaka funktionsfel.

OBSERVERA: Töm dammsugarpåsen innan den blir full. Det kan orsaka funktionsfel.

Håll maskinen med båda händerna. Vid körning av maskinen ska du justera avtryckaren så att sugstyrkan är lämplig för arbetsplatsen och arbetsförhållandena.

► Fig.12

Töm dammpåsen innan den blir för full, genom att ta bort dammpåsen från maskinen och sedan ta bort plastlåset.

► Fig.13: 1. Plastlås

UNDERHÅLL

⚠ FÖRSIKTIGT: Se alltid till att maskinen är avstängd och batterikassetten borttagen innan du försöker utföra kontroll eller underhåll.

För att upprätthålla produktens SÄKERHET och TILLFÖRLITLIGHET bör allt underhålls- och justeringsarbete utföras av ett auktoriserat Makita servicecenter och med reservdelar från Makita.

Rengöring av maskinen

Rengör maskinen genom att torka av damm med en torr trasa, eller en urvriden trasa fuktad med såpvatten.

OBSERVERA: Använd inte bensin, förtunningsmedel, alkohol eller liknande. Missfärgning, deformation eller sprickor kan uppstå.

Ta bort damm eller smuts från sugöppningarna.

► Fig.14: 1. Sugöppning

FELSÖKNING

Innan du ber om reparation ska du först utföra en egen kontroll. Om du hittar ett problem som inte finns förklarat i bruksanvisningen ska du inte försöka att ta isär maskinen. Fråga istället ett auktoriserad servicecenter för Makita, och använd alltid reservdelar från Makita för reparationer.

Feltillstånd	Trolig orsak (felfunktion)	Åtgärd
Motorn går inte.	Batterikassetten har inte satts i.	Sätt i batterikassetten.
	Batteriproblem (underspänning)	Ladda upp batteriet. Om det inte hjälper att ladda batteriet byter du ut det.
	Drivsystelet fungerar inte som det ska.	Lämna in till ditt lokala auktoriserade servicecenter för reparation.
Motorn stannar efter en kort stunds användning.	Batterinivån är låg.	Ladda upp batteriet. Om det inte hjälper att ladda batteriet byter du ut det.
	Överhettning.	Sluta använda maskinen så att den kan få svalna.
Maskinen når inte det maximala varvtalet.	Batteriet är felaktigt isatt.	Sätt i batterikassetten enligt anvisningarna i denna bruksanvisning.
	Batterinivån sjunker.	Ladda upp batteriet. Om det inte hjälper att ladda batteriet byter du ut det.
	Drivsystelet fungerar inte som det ska.	Lämna in till ditt lokala auktoriserade servicecenter för reparation.
Onormal vibration: ⇒ Stoppa maskinen omedelbart!	Drivsystelet fungerar inte som det ska.	Lämna in till ditt lokala auktoriserade servicecenter för reparation.
Motorn kan inte stanna: ⇒ Ta omedelbart ur batteriet!	Elektriska eller elektroniska fel.	Ta ur batteriet och lämna in till ditt lokala auktoriserade servicecenter för reparation.

VALFRIA TILLBEHÖR

⚠ FÖRSIKTIGT: Följande tillbehör eller tillsatser rekommenderas för användning med den Makita-produkt som denna bruksanvisning avser. Om andra tillbehör eller tillsatser används kan det uppstå risk för personskador. Använd endast tillbehören eller tillsatserna för de syften de är avsedda för.

Kontakta ditt lokala Makita servicecenter om du behöver ytterligare information om dessa tillbehör.

- Munstycke
- Trädgårdsmunstycke
- Damppåse
- Långt munstycke
- Sats med avsmalnande munstycke
- Sats med flexibel slang
- Makitas originalbatteri och -laddare

OBS: Några av tillbehören i listan kan vara inkluderade i produktpaketet som standardtillbehör. De kan variera mellan olika länder.

TEKNISKE DATA

Modell:		DUB185	DUB186
Kapasitet	Luftvolum	0 - 3,2 m ³ /min	
	Lufthastighet (gjennomsnitt)	0 - 81 m/s	0 - 56 m/s
	Lufthastighet (maks.)	0 - 98 m/s	0 - 68 m/s
Total lengde		517 mm *1	861 mm *2
Nominell spenning		DC 18 V	
Nettovekt	Med munnstykke	1,6 - 2,1 kg	-
	Med hagemunnstykke	-	1,6 - 2,1 kg

*1. Med munnstykke og batteri, og uten støvpose.

*2. Med hagemunnstykke og batteri, og uten støvpose.

- På grunn av vårt kontinuerlige forsknings- og utviklingsprogram kan spesifikasjonene som oppgis i dette dokumentet endres uten varsel.
- Spesifikasjonene kan variere fra land til land.
- Vekten kan variere avhengig av tilbehøret/tilbehørene, inkludert batteriet. Den letteste og tyngste kombinasjonen, i henhold til EPTA-prosedyre 01/2014, vises i tabellen.

Passende batteri og lader

Batteriinsats	BL1815N / BL1820 / BL1820B / BL1830 / BL1830B / BL1840 / BL1840B / BL1850 / BL1850B / BL1860B
Lader	DC18RC / DC18RD / DC18RE / DC18SD / DC18SE / DC18SF / DC18SH

- Noen av batteriene og laderne som er opplistet ovenfor er kanskje ikke tilgjengelige, avhengig av hvor du bor.

⚠ ADVARSEL: Bruk kun de batteriene og laderne som er opplistet ovenfor. Bruk av andre batterier og ladere kan føre til personskader og/eller brann.





Anbefalt batteriadapter

Batteriadapter	PDC01
----------------	-------

- Batteriadapteren/batteriadapterne som er opplistet ovenfor er kanskje ikke tilgjengelige, avhengig av hvor du bor.
- Før du bruker en batteriadapter, må du lese instruksjonene og advarslene på batteriadapteren.

Symboler

Nedenfor ser du symbolene som brukes for dette utstyret. Forviss deg om at du forstår hva de betyr, før du begynner å bruke maskinen.

	Vær spesielt forsiktig og oppmerksom.
	Les bruksanvisningen.
	Hold hendene unna roterende deler.
	Langt hår kan medføre ulykke.
	Pass på at ingen personer befinner seg i nærheten.



Bruk alltid vernebriller og hørselsvern.



Må ikke utsettes for fuktighet.



Kun for EU-land
Kast aldri elektroutstyr eller batteripakker i husholdningsavfallet!
I henhold til EU-direktivene om kasserte elektriske og elektroniske produkter, og om batterier og akkumulatører og brukte batterier og akkumulatører og direktivenes iverksetting i nasjonal rett, må elektriske produkter og batterier og batteripakker som ikke lenger skal brukes, samles separat og returneres til et miljøvennlig gjenvinningsanlegg.

Riktig bruk

Denne maskinen er laget for å blåse og støvsuge.

Støy

Typisk A-vektet lydtrykknivå er bestemt i henhold til EN62841-1:

Modell DUB185

Lydtrykknivå (L_{pA}): 83 dB (A)

Lydeffektnivå (L_{WA}): 94 dB (A)

Usikkerhet (K): 3 dB (A)

Typisk A-vektet lydtrykknivå bestemt i samsvar med EN50636-2-100:

Modell DUB186

Lydtrykknivå (L_{pA}): 82,5 dB (A)

Usikkerhet (K): 2,3 dB (A)

Lydeffektnivå (L_{WA}): 92,4 dB (A)

Usikkerhet (K): 2,8 dB (A)

MERK: Den/de oppgitte verdien(e) for genererte vibrasjoner har blitt målt i henhold til standard testmetoder, og kan bli brukt til å sammenligne ett verktøy med et annet.

MERK: Den/de angitte verdien(e) for de genererte vibrasjonene kan også brukes til en foreløpig vurdering av eksponeringen.

⚠ ADVARSEL: Bruk hørselsvern.

⚠ ADVARSEL: De genererte vibrasjonene ved faktisk bruk av elektroverktøyet kan avvike fra den/de angitte vibrasjonsverdien(e), avhengig av hvordan verktøyet brukes.

⚠ ADVARSEL: Sørg for å identifisere vernetiltak for å beskytte operatøren, som er basert på et estimat av eksponeringen under de faktiske bruksforholdene (idet det tas hensyn til alle deler av driftssyklusen, dvs. hvor lenge verktøyet er slått av, hvor lenge det går på tomgang og hvor lenge startbryteren faktisk holdes trykket).

Vibrasjoner

Den totale vibrasjonsverdien (triaksial vektorsum) bestemt i henhold EN62841-1:

Modell DUB185

Arbeidsmodus: drift uten belastning

Genererte vibrasjoner (a_h): 2,5 m/s² eller mindre

Usikkerhet (K): 1,5 m/s²

Den totale vibrasjonsverdien (triaksial vektorsum) bestemt i henhold til EN50636-2-100:

Modell DUB186

Arbeidsmodus: drift uten belastning

Genererte vibrasjoner (a_h): 2,5 m/s² eller mindre

Usikkerhet (K): 1,5 m/s²

MERK: Den/de oppgitte verdien(e) for totalt genererte vibrasjoner har blitt målt i henhold til standard testmetoder, og kan bli brukt til å sammenligne ett verktøy med et annet.

MERK: Den/de angitte verdien(e) for totalt genererte vibrasjoner kan også brukes til en foreløpig vurdering av eksponeringen.

⚠ ADVARSEL: De genererte vibrasjonene ved faktisk bruk av elektroverktøyet kan avvike fra den/de angitte vibrasjonsverdien(e), avhengig av hvordan verktøyet brukes og spesielt i forhold til arbeidsstykket som blir behandlet.

⚠ ADVARSEL: Sørg for å identifisere vernetiltak for å beskytte operatøren, som er basert på et estimat av eksponeringen under de faktiske bruksforholdene (idet det tas hensyn til alle deler av driftssyklusen, dvs. hvor lenge verktøyet er slått av, hvor lenge det går på tomgang og hvor lenge startbryteren faktisk holdes trykket).

EFs samsvarserklæring

Gjelder kun for land i Europa

EFs samsvarserklæring er lagt til som vedlegg A i denne bruksanvisningen.

SIKKERHETSADVARSEL

Generelle advarsler angående sikkerhet for elektroverktøy

⚠ ADVARSEL: Les alle sikkerhetsadvarsler, instruksjoner, illustrasjoner og spesifikasjoner som følger med dette elektroverktøyet. Hvis ikke alle instruksjonene nedenfor følges, kan det forekomme elektrisk støt, brann og/eller alvorlig skade.

Oppbevar alle advarsler og instruksjoner for senere bruk.

Uttrykket «elektrisk verktøy» i advarslene refererer både til elektriske verktøy (med ledning) tilkoblet strømmnett, og batteridrevne verktøy (uten ledning).

Sikkerhetsanvisninger for trådløs blåser

⚠ ADVARSEL: Les alle sikkerhetsadvarslene og alle instruksjonene. Hvis du ikke følger alle advarslene og instruksjonene som er oppført nedenfor, kan det føre til elektriske støt, brann og/eller alvorlige helseskader.

Oppbevar alle advarsler og instruksjoner for senere bruk.

Oppplæring

1. Les nøye gjennom bruksanvisningen. Gjør deg kjent med kontrollene, og sett deg inn i hvordan maskinen fungerer.
2. Du må ikke la maskinen brukes av barn, personer med nedsatte fysiske evner, sansevner eller mentale evner, personer som mangler erfaring og kunnskap, eller personer som ikke er kjent med disse instruksjonene for bruk av maskinen. Lokale bestemmelser kan omfatte operatørens alder.

3. Aldri bruk maskinen mens uvedkommende (særlig barn og kjæledyr) er til stede.
4. Vær oppmerksom på at operatøren eller brukeren er ansvarlig for ulykker eller skader som berører andre personer eller deres eiendom.

Klargjøring

1. Du må alltid ha på deg solid fottøy og lange benklær når du bruker maskinen.
2. Ikke bruk løstsittende klær eller smykker som kan bli trukket inn i luftinntaket. Hold langt hår borte fra luftinntakene.
3. Bruk alltid vernebriller for å beskytte øynene mot skade når du bruker elektroverktøy. Brillene må oppfylle kravene i ANSI Z87.1 i USA, EN 166 i Europa eller AS/NZS 1336 i Australia/New Zealand. I Australia/New Zealand er det dessuten lovpålagt å bruke et ansiktsvern for å beskytte ansiktet.

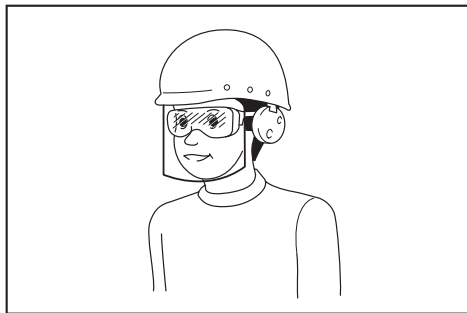

Det er arbeidsgivers ansvar å påse at verktøyoperatørene og alle andre personer i arbeidsområdet umiddelbare nærhet bruker riktig verneutstyr.

4. Vi anbefaler bruk av en ansiktsmaske for å forhindre støvrritasjon.
5. Bruk alltid sklisikkert vernefottøy når du bruker maskinen. Sklisikre vernestøvler og -sko med lukket tå reduserer faren for skade.
6. Bruk personlig verneutstyr. Bruk alltid beskyttelsesbriller. Verneutstyr som for eksempel støvmaske, sklisikre vernesko, hjelm og hørselsvern reduserer faren for personskader når det brukes riktig.

Bruk

1. Slå av maskinen og ta ut batteriet, og kontroller at alle bevegelige deler har stoppet helt opp
 - når du forlater maskinen.
 - før du fjerner blokkeringer.
 - før du kontrollerer, rengjør eller utfører arbeid på maskinen.
 - hvis maskinen begynner å vibrere unormalt.
 - når du gjør maskinen om fra blåser til støvsuger og motsatt.
2. Maskinen skal kun brukes i dagslys eller ved god kunstig belysning.
3. Strekk deg ikke for langt, og pass på at du alltid er i balanse og har godt fotfeste.
4. Pass på at du har godt fotfeste i skråninger.
5. Gå, ikke løp.

6. Hold alle kjøleluftinntak frie for smuss.
 7. Du må aldri blåse smuss i retning av personer i nærheten.
 8. Bruk maskinen i en anbefalt stilling og på fast underlag.
 9. Ikke bruk maskinen på høye steder.
 10. Rett aldri munnstykket mot personer i nærheten mens maskinen er i bruk.
 11. Ikke blokker sugeinntangen og/eller blåserutgangen.
 - Pass på at du ikke blokkerer sugeinntangen eller blåserutgangen med støv eller skitt når du bruker blåseren på støvete steder.
 - Ikke bruk andre munnstykker enn munnstykke som er levert av Makita.
 - Ikke bruk blåseren til å blåse opp baller, gummibåter eller lignende.
 12. Ikke bruk maskinen nær et åpent vindu e.l.
 13. Maskinen skal kun brukes til rimelige tider av døgnet for å unngå å forstyrre naboene – ikke tidlig om morgenen eller sent på kvelden.
 14. Vi anbefaler å fjerne løst smuss ved hjelp av en rive eller kost før du tar i bruk blåseren.
 15. Hvis maskinen treffer fremmedlegemer eller begynner å lage uvanlig støy eller vibrasjoner, må du straks slå av maskinen slik at den stopper. Ta batteriet ut av maskinen, og undersøk den med tanke på skade før du starter maskinen og begynner å bruke den igjen. Hvis maskinen er skadet, ber du Makitas godkjente servicesentre om reparasjon.
 16. Ikke stikk fingre eller andre gjenstander inn i sugeinntangen eller blåserutgangen.
 17. Unngå utilsiktet start. Pass på at bryteren er i av-stillingen før du setter i et batteri, løfter opp maskinen eller går rundt med den. Hvis du bærer maskinen med fingeren på bryteren eller kobler strøm til maskinen med bryteren i på-stillingen, kan det lett oppstå ulykker.
 18. Du må aldri blåse eller støvsuge farlige materialer som f.eks. spikre, glassfragmenter eller skjæreblander.
 19. Ikke bruk maskinen nær brennbare materialer.
 20. Unngå å bruke maskinen over lengre tid ved lave temperaturer.
- #### Vedlikehold og oppbevaring
1. Hold alle mutrer, bolter og skruer strammet for å sikre at maskinen er i sikker driftsmessig stand.
 2. Hvis deler er utslitt eller skadet, skal de erstattes med deler levert av Makita.
 3. Oppbevar maskinen på et tørt sted som er utilgjengelig for barn.
 4. Når du stopper maskinen for inspeksjon, service, oppbevaring eller bytte av tilbehør, slår du av maskinen og kontrollerer at alle bevegelige deler stanser helt opp. Deretter tar du ut batteriet. La maskinen kjøle seg ned før du utfører arbeid på den. Vedlikehold maskinen nøye, og hold den ren.
 5. Maskinen må alltid få kjøle seg ned før den settes til oppbevaring.

- Ikke utsett maskinen for regn. Oppbevar maskinen innendørs.
- Når du løfter maskinen, må du passe på å bøye knærne og unngå å skade ryggen.
- Aldri foreta service på skadde batterier. Service på batterier skal kun utføres av produsenten eller godkjente serviceleverandører.

Bruk og vedlikehold av batteridrevne maskiner

- Batteriet må kun lades opp igjen med en lader spesifisert av produsenten. En lader som passer til én batteritype, kan være brannfarlig når den brukes med en annen batteritype.
- Bruk elektroverktøy kun med spesifikt angitte batterier. Hvis det brukes et hvilket som helst annet batteri, kan dette utgjøre en fare for helse-skader og brann.
- Når batteriet ikke er i bruk, må du holde verktøyet unna metallgjenstander som f.eks. binders, nøkler, spiker, skruer og andre små metallgjenstander som kan skape forbindelse mellom de to polene. Hvis batteripolene kortsluttes, kan du få brannskader, eller det kan begynne å brenne.
- Hvis batteriet utsettes for hardhendt bruk, kan det lekke væske fra batteriet. Unngå kontakt med væsken. Hvis du kommer i kontakt med batterivæsken, må du skylle med vann. Hvis du får batterivæske i øynene, må du i tillegg oppsøke lege. Væske som kommer ut av batteriet, kan forårsake irritasjon eller forbrenninger.
- Ikke bruk et batteri eller verktøy som er skadet eller endret på. Batterier som er skadet eller endret på kan oppføre seg upålitelig og medføre brann, eksplosjon eller fare for personskader.
- Et batteri eller verktøy må ikke utsettes for brann eller for høy temperatur. Brann eller en temperatur over 130 °C kan forårsake eksplosjon.
- Følg alle ladeinstruksjoner, og ikke lad batteriet eller verktøyet utenfor temperaturområdet som er angitt i instruksjonene. Feil lading eller ved temperaturer utenfor det angitte området, kan skadet batteriet og øke faren for brann.

Elektrisk sikkerhet og batterisikkerhet

- Ikke kast batteriet (batteriene) på åpen ild. Cellen kan eksplodere. Batterier skal leveres til en forhandler av elektroutstyr eller til et kommunalt avfallsmottak.
- Ikke åpne eller ødelegg batteriet (batteriene). Elektrolytt som lekker ut er korroderende, og kan forårsake skader på øyne og hud. Den kan være giftig hvis den svelges.
- Ikke skift batteri når det regner, eller i fuktige omgivelser.
- Ikke lad batteriet utendørs.
- Ikke håndter laderen, inkludert laderstøpset og laderterminalene, med våte hender.
- Unngå farlige omgivelser. Ikke bruk verktøyet i fuktige eller våte omgivelser, og ikke utsett det for regn. Hvis det kommer vann inn i verktøyet, vil risikoen for elektriske støt øke.

Service

- La en kvalifisert reparatør utføre service på det elektriske verktøyet ditt, og se til at vedkommende kun bruker originale reservedeler. Dette vil opprettholde sikkerheten til det elektriske verktøyet.

TA VARE PÅ DISSE INSTRUKSENE.

⚠ ADVARSEL: IKKE LA hensynet til hva som er "behagelig" eller det faktum at du kjenner produktet godt (etter mange gangers bruk) gjøre deg mindre oppmerksom på sikkerhetsreglene for bruken av det aktuelle produktet.

Ved MISBRUK eller hvis ikke sikkerhetsreglene i denne bruksanvisningen følges, kan det oppstå alvorlig personskade.

Viktige sikkerhetsanvisninger for batteriinnsats

- Før du begynner å bruke batteriet, må du lese alle anvisninger og forsiktighetsregler på (1) batteriladeren, (2) batteriet og (3) det produktet batteriet skal brukes i.
- Ikke ta fra hverandre batteriet.
- Hvis driftstiden er blitt vesentlig kortere, må du omgående slutte å bruke maskinen. Hvis ikke kan resultatet bli overoppheting, mulige forbrenninger eller til og med en eksplosjon.
- Hvis du får elektrolytt i øynene, må du skylle dem med store mengder rennende vann og oppsøke lege med én gang. Denne typen uhell kan føre til varig blindhet.
- Ikke kortslett batteriet:
 - De kan være ekstremt varme og du kan brenne deg.
 - Ikke lagre batteriet i samme beholder som andre metallgjenstander, som for eksempel spiker, mynter osv.
 - Ikke la batteriet komme i kontakt med vann eller regn.
- En kortslutning av batteriet kan føre til et kraftig strømstøt, overoppheting, mulige forbrenninger og til og med til at batteriet går i stykker.
- Ikke lagre maskinen og batteriet på steder hvor temperaturen kan komme opp i eller overskride 50 °C.
- Ikke sett fyr på batteriet, ikke engang om det er sterkt skadet eller helt utslitt. Batteriet kan eksplodere hvis det begynner å brenne.
- Vær forsiktig så du ikke mister batteriet eller utsetter det for slag.
- Ikke bruk batterier som er skadet.
- Lithium-ion-batteriene som medfølger er gjenstand for krav om spesialavfall. For kommersiell transport, f.eks av tredjeparter eller speditorer, må spesielle krav om pakking og merking følges. Før varen blir sendt, må du forhøre deg med en ekspert på farlig materiale. Ta også hensyn til muligheten for mer detaljerte nasjonale bestemmelser. Bruk teip eller maskeringsteip for å skjule åpne kontakter og pakk inn batteriet på en slik måte at den ikke kan bevege seg rundt i emballasjen.

- Når du kasserer batteriinnsetningen, må du ta den ut av verktøyet og avhende den på et sikkert sted. Følg lokale bestemmelser for avhending av batterier.
- Bruk batteriene kun med produkter spesifisert av Makita. Montere batteriene i produkter som ikke er konforme kan føre til brann, overheting eller elektrolyttlekkasje.
- Hvis verktøyet ikke skal brukes over en lengre periode, må batteriet tas ut av verktøyet.

TA VARE PÅ DISSE INSTRUKSENE.

⚠️FORSIKTIG: Bruk kun originale Makita-batterier. Bruk av batterier som har endret seg, eller som ikke er originale Makita-batterier, kan føre til at batteriet sprekker og forårsaker brann, personskader og andre skader. Det vil også ugyldiggjøre garantien for Makita-verktøyet og -laderen.

Tips for å opprettholde maksimal batterilevetid

- Lad batteriinnsetningen før den er helt utladet. Stopp alltid driften av verktøyet og lad batteriinnsetningen når du merker at effekten reduseres.
- Lad aldri en batteriinnsetning som er fulladet. Overopplading forkorter batteriets levetid.
- Lad batteriet i romtemperatur ved 10 °C - 40 °C. Et varmt batteri må kjøles ned før lading.
- Lad batteriet hvis det ikke har vært brukt på en lang stund (over seks måneder).

MONTERING

⚠️FORSIKTIG: Forviss deg alltid om at maskinen er slått av og batteriet tatt ut før du utfører noe arbeid på maskinen.

Sette sammen for blåsing

Montere eller fjerne munnstykket

Ekstra tilbehør for DUB186

Innrett fremspringene på munnstykket med sporene på hovedenheten, og før deretter munnstykket inn i hovedenheten. Drei det for å låse det på plass.

► **Fig.1:** 1. Munnstykke

Fjern munnstykket ved å utføre monteringsprosedyren i motsatt rekkefølge.

Montere eller fjerne hagemunnstykket

Ekstra tilbehør for DUB185

Innrett fremspringene på hagemunnstykket med sporene på hovedenheten, og før deretter hagemunnstykket inn i hovedenheten. Drei det for å låse det på plass.

► **Fig.2:** 1. Hagemunnstykke

Fjern hagemunnstykket ved å utføre monteringsprosedyren i motsatt rekkefølge.

Montere eller fjerne det lange munnstykket

Ekstra tilbehør for DUB185 / DUB186

Monter den lange munnstykket på samme måte som munnstykket. Fjern det lange munnstykket ved å utføre monteringsprosedyren i motsatt rekkefølge.

Montere eller fjerne det koniske munnstykket

Ekstra tilbehør for DUB185 / DUB186

Fest det koniske munnstykket til munnstykket, og monter deretter munnstykket på hovedenheten. Fjern det koniske munnstykket ved å utføre monteringsprosedyren i motsatt rekkefølge.

Sette sammen for støvsuging

Montere eller fjerne munnstykket

Ekstra tilbehør for DUB186

Innrett fremspringene på munnstykket med sporene på hovedenheten, og før deretter munnstykket inn i hovedenheten. Drei det for å låse det på plass.

► **Fig.3:** 1. Munnstykke

Fjern munnstykket ved å utføre monteringsprosedyren i motsatt rekkefølge.

Montere eller fjerne støvposen

Ekstra tilbehør for DUB185 / DUB186

Innrett fremspringene på støvposens kobling med sporene på hovedenheten, og før deretter koblingen inn i hovedenheten. Drei den for å låse den på plass.

► **Fig.4:** 1. Kobling 2. Støvpose

Fjern støvposen ved å utføre monteringsprosedyren i motsatt rekkefølge.

Montere eller demontere det fleksible slangesettet

Ekstra tilbehør for DUB185 / DUB186

Fest koblingen, slangen, røret og sash-munnstykket til hovedenheten i denne rekkefølgen.

► **Fig.5:** 1. Kobling 2. Slange 3. Rør 4. Sash-munnstykke

Fjern det fleksible slangesettet ved å utføre monteringsprosedyren i motsatt rekkefølge.

FUNKSJONSBSKRIVELSE

⚠️ FORSIKTIG: Forviss deg alltid om at maskinen er slått av og batteriet er tatt ut før du justerer maskinen eller kontrollerer de mekaniske funksjonene.

Sette inn eller ta ut batteri

⚠️ FORSIKTIG: Slå alltid av maskinen før du setter inn eller fjerner batteriet.

⚠️ FORSIKTIG: Hold maskinen og batteriet i et fast grep når du monterer eller fjerner batteriet. Hvis du ikke maskinen verktøyet og batteriet godt fast, kan du miste grepet, og dette kan føre til skader på maskinen og batteriet samt personskade.

⚠️ FORSIKTIG: Batteriet må alltid settes helt inn, så langt at den røde indikatoren ikke lenger er synlig. Hvis dette ikke gjøres, kan batteriet falle ut av maskinen og skade deg eller andre som oppholder seg i nærheten.

⚠️ FORSIKTIG: Ikke bruk makt når du setter i batteriet. Hvis batteriet ikke glir lett inn, er det fordi det ikke settes inn på riktig måte.

► Fig. 6: 1. Rød indikator 2. Knapp 3. Batteriinnsetts

Når du skal ta ut batteriet, må du skyve det fra maskinen mens du skyver knappen foran på batteriet.

Når du skal sette inn batteriet, må du plassere tungen på batteriet på linje med sporet i huset og skyve batteriet på plass. Skyv det helt inn til det går i inngrep med et lite klikk. Hvis du kan se den røde anviseren på oversiden av knappen, er det ikke fullstendig låst.

Indikere gjenværende batterikapasitet

Kun for batterier med indikatoren

► Fig. 7: 1. Indikatorlamper 2. Kontrollknapp

Trykk på sjekk-knappen på batteriet for vise gjenværende batterikapasitet. Indikatorlampene lyser i et par sekunder.

Indikatorlamper			Gjenværende batterinivå
Tent	Av	Bliker	
			75 % til 100 %
			50 % til 75 %
			25 % til 50 %
			0 % til 25 %
			Lad batteriet.
			Batteriet kan ha en feil.

MERK: Det angitte nivået kan avvike noe fra den faktiske kapasiteten alt etter bruksforholdene og den omgivende temperaturen.

Vernesystem for maskin/batteri

Maskinen er utstyrt med et vernesystem for maskin/ batteri. Dette systemet slår automatisk av strømmen til motoren for å forlenge maskinens og batteriets levetid. Maskinen stopper automatisk under drift hvis maskinen eller batteriet utsettes for en av følgende tilstander:

Overlastsikring

Når maskinen eller batteriet brukes på en måte som gjør at den bruker unormalt mye strøm, vil maskinen stanse automatisk uten noen form for indikasjon. I denne situasjonen må du skru av maskinen og stanse bruken som forårsaket at maskinen ble overopphetet. Slå deretter maskinen på for å starte den igjen.

Overopphetingsvern

Når maskinen eller batteriet blir overopphetet, stanser maskinen automatisk. I dette tilfellet lar du maskinen og batteriet avkjøles før du starter maskinen på nytt.

Overutladingsvern

Når batterikapasiteten blir utilstrekkelig, stopper maskinen automatisk. Da tar du ut batteriet fra maskinen og lader det.

Bryterfunksjon

⚠️ ADVARSEL: Før du setter batteriet inn i maskinen, må du alltid kontrollere om startbryteren aktiverer maskinen på riktig måte og går tilbake til "AV"-stilling når den slippes.

► Fig. 8: 1. Startbryter

Dra i startbryteren for å starte maskinen. Turtallet økes når du trekker hardere i startbryteren. Slipp startbryteren for å stanse maskinen.

OBS: Hvis maskinen har blitt brukt kontinuerlig til batteriet har gått tomt, skal du la maskinen hvile i minst 15 minutter før du bruker den med et nytt batteri.

MERK: Når du begynner å trekke i startbryteren, kan det hende at maskinen avgir en mekanisk lyd, men det betyr ikke at det er noe galt med maskinen.

Turtallsinnstillingshjul

► Fig. 9: 1. Turtallsinnstillingshjul

Du kan endre hastigheten ved å dreie på turtallsinnstillingshjulet til en gitt tallinnstilling fra 1 til 3. Hastigheten øker når hjulet dreies mot nummer 3. Lavere hastighet oppnås når hjulet dreies mot nummer 1. Se også tabellen når det gjelder forholdet mellom tallinnstillingen på hjulet og hastigheten.

Nummer	Hastighet
3	Høy
2	Middels
1	Lav

OBS: Når du dreier hjulet, må du huske å slippe startbryteren helt. Ellers kan maskinen bli ødelagt.

BRUK

⚠FORSIKTIG: Ikke plasser maskinen på bakken mens den er skrudd på. Sand eller støv kan komme inn gjennom sugeinngangen og forårsake en funksjonsfeil eller personskaide.

Bruke blåsemaskinen

⚠FORSIKTIG: Når du skal bruke blåseren, må du huske å fjerne støvposen fra maskinen og i stedet sette på munnstykket for blåsing.

Hold maskinen godt med én hånd, og utfør blåsing ved å bevege den sakte. Når blåseren brukes rundt en bygning, en stor stein eller et kjøretøy, må munnstykket vendes bort fra disse. Ved bruk i et hjørne, starter du fra hjørnet og beveger deretter blåseren til et større område.

For DUB185
► Fig.10

For DUB186
► Fig.11

Bruke støvsugefunksjonen

⚠FORSIKTIG: Når du skal bruke støvsugefunksjonen, må du huske å feste støvposen og munnstykket på maskinen.

⚠FORSIKTIG: Kontroller støvposen ofte med tanke på slitasje eller forringelse.

⚠FORSIKTIG: Sørg for å feste festemekanismen på støvposen før du bruker maskinen.

⚠FORSIKTIG: Maskinen må alltid slås av før du åpner eller fester festemekanismen på støvposen.

OBS: Når du bruker støvsugefunksjonen, må du ikke benytte hagemunnstykket. Materialene som suges inn kan tette til maskinen og føre til funksjonssvikt.

OBS: Ikke la våte materialer, som f.eks. vått løv, og fremmedlegemer, som f.eks. store treflisser, metall, glass, småstein, osv., bli sugd inn i maskinen. Ellers kan det oppstå en funksjonsfeil.

OBS: Tøm støvposen før den er helt full. Ellers kan det oppstå en funksjonsfeil.

Hold maskinen med begge hender. Når du bruker maskinen, må du justere startbryteren slik at sugekraften passer til arbeidsstedet og -forholdene.

► Fig.12

Tøm støvposen før den blir for full ved å fjerne støvposen fra maskinen og deretter fjerne festemekanismen.

► Fig.13: 1. Festemekanisme

VEDLIKEHOLD

⚠FORSIKTIG: Forviss deg alltid om at maskinen er slått av og batteriet tatt ut før du foretar inspeksjon eller vedlikehold.

For å opprettholde produktets SIKKERHET og PÅLITELIGHET, må reparasjoner, vedlikehold og justeringer utføres av autoriserte Makita servicesentre eller fabrikkservicesentre, og det må alltid brukes reservedeler fra Makita.

Rengjøre maskinen

Rengjør maskinen ved å tørke bort støv med en tørr klut eller en klut som er dyppet i såpevann og vridd opp.

OBS: Aldri bruk gasolin, bensin, tynner alkohol eller lignende. Det kan føre til misfarging, deformering eller sprekkdannelse.

Fjern smuss eller skitt fra sugeinngangene.

► Fig.14: 1. Sugeinngang

FEILSØKING

Inspiser utstyret selv før du bestiller reparasjon. Ikke prøv å demontere maskinen hvis du finner et problem som ikke er forklart i brukerveiledningen. I stedet bør du ta kontakt med et av Makitas autoriserte servicesentre, som alltid bruker reservedeler fra Makita til reparasjoner.

Unormal tilstand	Sannsynlig årsak (feil)	Løsning
Motoren går ikke.	Batteriet er ikke satt inn.	Installer batteriet.
	Batteriproblem (med spenning)	Lad batteriet. Hvis ladingen ikke virker, må batteriet skiftes ut.
	Drivsystemet virker ikke slik det skal.	Kontakt ditt nærmeste autoriserte servicesenter hvis det oppstår behov for reparasjon.
Motoren slutter å gå etter kort tids bruk.	Batteriets ladenivå er lavt.	Lad batteriet. Hvis ladingen ikke virker, må batteriet skiftes ut.
	Overoppheting.	Slutt å bruke maskinen slik at den kan kjøle seg ned.
Maskinen når ikke maksimalt turtall.	Batteriet er ikke riktig satt inn.	Sett inn batteriet som beskrevet i denne håndboken.
	Batterieffekten minsker.	Lad batteriet. Hvis ladingen ikke virker, må batteriet skiftes ut.
	Drivsystemet virker ikke slik det skal.	Kontakt ditt nærmeste autoriserte servicesenter hvis det oppstår behov for reparasjon.
Unormale vibrasjoner: ⇒ stans maskinen umiddelbart!	Drivsystemet virker ikke slik det skal.	Kontakt ditt nærmeste autoriserte servicesenter hvis det oppstår behov for reparasjon.
Det er umulig å stoppe motoren: ⇒ Fjern batteriet umiddelbart!	Elektrisk eller elektronisk funksjonsfeil.	Fjern batteriet og kontakt ditt nærmeste autoriserte servicesenter for reparasjon.

VALGFRIIT TILBEHØR

⚠ FORSIKTIG: Det anbefales at du bruker dette tilbehøret eller verktøyet sammen med Makita-produktet som er spesifisert i denne håndboken. Bruk av annet tilbehør eller verktøy kan forårsake personskader. Tilbehør og verktøy må kun brukes til det formålet det er beregnet på.

Ta kontakt med ditt lokale Makita-servicesenter hvis du trenger mer informasjon om dette tilbehøret.

- Munnstykke
- Hagemunnstykke
- Støpse
- Langt munnstykke
- Konisk munnstykkesett
- Fleksibelt slangesett
- Makita originalbatteri og lader

MERK: Enkelte artikler på listen kan være inkludert som standardtilbehør i produktpakken. Artiklene kan variere fra land til land.

TEKNISET TIEDOT

Malli:		DUB185	DUB186
Kapasiteetti	Ilmantuotto	0–3,2 m ³ /min	
	Puhallusnopeus (keskiarvo)	0–81 m/s	0–56 m/s
	Puhallusnopeus (maksimi)	0–98 m/s	0–68 m/s
Kokonaispituus		517 mm *1	861 mm *2
Nimellisjännite		DC 18 V	
Nettopaino	Suuttimen kanssa	1,6–2,1 kg	–
	Puutarhasuuttimen kanssa	–	1,6–2,1 kg

*1. Suuttimen ja akkupaketin kanssa, ilman pölypussia.

*2. Puutarhasuuttimen ja akkupaketin kanssa, ilman pölypussia.

- Jatkuvasta tutkimus- ja kehitystyöstämme johtuen esitetyt tekniset tiedot saattavat muuttua ilman erillistä ilmoitusta.
- Tekniset tiedot voivat vaihdella maittain.
- Paino voi olla erilainen lisävarusteista sekä akusta johtuen. EPTA-menettelytavan 01/2014 mukaisesti, taulukossa on kuvattu kevyin ja painavin laiteyhdistelmä.

Käytettävä akkupaketti ja laturi

Akkupaketti	BL1815N / BL1820 / BL1820B / BL1830 / BL1830B / BL1840 / BL1840B / BL1850 / BL1850B / BL1860B
Laturi	DC18RC / DC18RD / DC18RE / DC18SD / DC18SE / DC18SF / DC18SH

- Tiettyjä yläpuolella kuvattuja akkuja ja latureita ei ehkä ole saatavana asuinalueestasi johtuen.

VAROITUS: Käytä vain edellä eriteltyjä akkupaketteja ja latureita. Muiden akkupakettien ja laturien käyttäminen voi aiheuttaa loukkaantumisen ja/tai tulipalon.

Suosittelu akkusovitin

Akkuadapteri	PDC01
--------------	-------

- Edellä luetellut akkusovittimet eivät ehkä ole saatavana asuinalueellasi.
- Ennen akkusovittimen käyttöä lue kaikki akkusovittimessa olevat ohje- ja varoitusmerkit.

Symbolit

Laitteessa on käytetty seuraavia symboleja. Opettele niiden merkitys ennen käyttöä.

 Noudata erityistä varovaisuutta ja kiinnitä huomiota.



Lue käyttöohje.



Pidä kädet kaukana pyörivistä osista.



Pitkät hiukset voivat aiheuttaa takertumisonnettomuuden.



Pidä sivulliset kaukana työalueelta.



Käytä suojalaseja ja kuulosuojaimia.



Älä altista kosteudelle.



Koskee vain EU-maita
Älä hävitä sähkölaitteita tai akkuja tavallisen kotitalousjätteen mukana!
Sähkö- ja elektroniikkalaiteromua koskevan EU-direktiivin ja paristoja ja akkuja sekä käytettyjä paristoja ja akkuja koskevan direktiivin ja niiden maakohtaisten sovellusten mukaisesti käytetyt sähkölaitteet ja akut on toimitettava ongelmajätteen keräyspisteeseen ja ohjattava ympäristöystävälliseen kierrätykseen.

Käyttötarkoitus

Kone on tarkoitettu pölyn puhallukseen ja imurointiin.

Melutaso

Tyypillinen A-painotettu melutaso määräytyy standardin EN62841-1 mukaan:

Malli DUB185

Äänenpainetaso (L_{pA}): 83 dB (A)

Äänen voiman taso (L_{WA}): 94 dB (A)

Virhemarginaali (K): 3 dB (A)

Tyypillinen A-painotettu melutaso määräytyy EN50636-2-100-standardin mukaan:

Malli DUB186

Äänenpainetaso (L_{pA}): 82,5 dB (A)

Virhemarginaali (K): 2,3 dB (A)

Äänen voiman taso (L_{WA}): 92,4 dB (A)

Virhemarginaali (K): 2,8 dB (A)

HUOMAA: Ilmoitettujen melutasoarvojen on mitattu standarditestausmenetelmän mukaisesti ja niiden avulla voidaan vertailla työkaluja keskenään.

HUOMAA: Ilmoitettuja melutasoarvoja voidaan käyttää myös altistumisen alustavaan arviointiin.

VAROITUS: Käytä kuulosuojaimia.

VAROITUS: Sähkötyökalun käytön aikana mitattu melutasoarvo voi poiketa ilmoitetuista arvoista laitteen käyttötavan ja erityisesti käsiteltävän työkalun mukaan.

VAROITUS: Selvitä käyttäjän suojaamiseksi tarvittavat varoimet todellisissa käyttöolosuhteissa tapahtuvan arvioidun altistumisen mukaisesti (ottaen huomioon käyttöjakso kokonaisuudessaan, myös jaksot, joiden aikana laite on sammutettuna tai käy tyhjäkäynnillä).

Tärinä

Kokonaistärinä (kolmen akselin vektorien summa) määräytyy standardin EN62841-1 mukaan:

Malli DUB185

Työtila: käyttö ilman kuormitusta

Tärinäpäästö ($a_{h,r}$): 2,5 m/s² tai alaisempi

Virhemarginaali (K): 1,5 m/s²

Kokonaistärinä (kolmen akselin vektorien summa) määräytyy EN50636-2-100-standardin mukaan:

Malli DUB186

Työtila: käyttö ilman kuormitusta

Tärinäpäästö ($a_{h,r}$): 2,5 m/s² tai alaisempi

Virhemarginaali (K): 1,5 m/s²

HUOMAA: Ilmoitettujen kokonaistärinäarvojen on mitattu standarditestausmenetelmän mukaisesti ja niiden avulla voidaan vertailla työkaluja keskenään.

HUOMAA: Ilmoitettuja kokonaistärinäarvoja voidaan käyttää myös altistumisen alustavaan arviointiin.

VAROITUS: Sähkötyökalun käytön aikana mitattu todellinen tärinäpäästöarvo voi poiketa ilmoitetuista arvoista laitteen käyttötavan ja erityisesti käsiteltävän työkalun mukaan.

VAROITUS: Selvitä käyttäjän suojaamiseksi tarvittavat varoimet todellisissa käyttöolosuhteissa tapahtuvan arvioidun altistumisen mukaisesti (ottaen huomioon käyttöjakso kokonaisuudessaan, myös jaksot, joiden aikana laite on sammutettuna tai käy tyhjäkäynnillä).

EY-vaatimustenmukaisuusvakuutus

Koskee vain Euroopan maita

EY-vaatimustenmukaisuusvakuutus on liitetty tähän käyttöoppaaseen.

TURVAVAROITUKSET

Sähkötyökalujen käyttöä koskevat yleiset varoitukset

VAROITUS: Tutustu kaikkiin tämän sähkötyökalun mukana toimitettuihin varoituksiin, ohjeisiin, kuviin ja teknisiin tietoihin. Seuraavassa lueteltujen ohjeiden noudattamatta jättäminen saattaa johtaa sähköiskuun, tulipaloon tai vakavaan vammautumiseen.

Säilytä varoitukset ja ohjeet tulevaa käyttöä varten.

Varoituksissa käytettävällä termillä "sähkötyökalu" tarkoitetaan joko verkkovirtaa käyttävää (johdolla) työkalua tai akkukäyttöistä (johdotonta) työkalua.

Akkukäyttöisen puhaltimen turvallisuusohjeet

VAROITUS: Lue huolellisesti kaikki turvallisuusvaroitukset ja käyttöohjeet. Jos varoitusten ja ohjeiden noudattaminen laiminlyödyään, seurauksena voi olla sähköisku, tulipalo ja/tai vakava vammautuminen.

Säilytä varoitukset ja ohjeet tulevaa käyttöä varten.

Koulutus

1. Lue ohjeet huolellisesti. Pehdy koneen säätimiin ja asianmukaiseen käyttöön.
2. Älä koskaan anna lasten, henkilöiden, joiden fyysiset, sensoriset tai henkiset kyvyt ovat rajoittuneet tai joilla ei ole kokemusta tai tietoa tai jotka eivät ole perehtyneet näihin käyttöohjeisiin, käyttää konetta. Paikallisissa määräyksissä saatetaan asettaa käytölle vähimmäiskärajä.
3. Koneetta ei saa koskaan käyttää, kun lähitöllä on muita henkilöitä, erityisesti lapsia tai lemmikkieläimiä.
4. Muista, että käyttäjä vastaa tapaturmista tai vahingoista, jotka hän aiheuttaa muille ihmisille tai heidän omaisuudelleen.

Valmistelu

1. Käytä konetta käyttäessäsi aina vahvoja jalkineita ja pitkiä housuja.
2. Älä käytä löysiä vaatteita tai koruja, jotka voivat imeytyä ilmanottoaukkoon. Pidä pitkät hiukset etäällä ilmanottoaukoista.

3. Käytä aina suojalaseja silmiesi suojaamiseksi tapaturmia vastaan sähkökäyttöisten laitteiden käytön aikana. Suojalasien täytyy noudattaa ANSI Z87.1 Yhdysvalloissa, EN 166 Euroopassa tai AS/NZS 1336 Australiassa / Uudessa Seelannissa olevia vaatimuksia. Australiassa / Uudessa Seelannissa on lainmukaisesti pakollista käyttää kasvosuojaimia myös kasvojen suojaamiseksi.

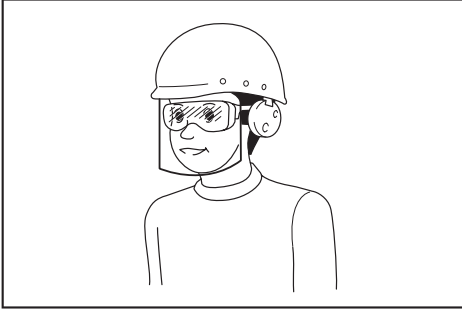

Työnantajien velvollisuuksiin kuuluu varmistaa, että laitteen käyttäjät ja työpaikan välittömässä läheisyydessä olevat muut sivulliset henkilöt käyttävät asianmukaisia henkilönsuojaimia.

4. Pölyärsytyksen välttämiseksi on suositeltavaa käyttää kasvosuojusta.
5. Käytä laitetta käyttäessäsi aina luistamattomia turvajalkineita. Luistamattomat turvakärjellä varustetut turvasaappaat ja -kengät vähentävät tapaturmavaaraa.
6. Käytä henkilönsuojaimia. Käytä aina suojalaseja. Suojavarusteiden, esimerkiksi hengityssuojaimen, pitävien turvakenkien, suojakypärän tai kuulosuojaimien, asianmukainen käyttö vähentää loukkaantumisia.

Käyttö

1. Sammuta kone ja irrota akkupaketti. Varmista, että kaikki liikkuvat osat ovat täysin pysähtyneet
 - aina, kun poistut koneen luota.
 - ennen tukosten selvittämistä
 - ennen koneen tarkastamista, puhdistamista tai kunnossapitoa.
 - jos kone alkaa tärinä epänormaalisti.
 - Aina kun vaihdat koneen tilan puhalluksesta imuun ja toisinpäin.
2. Käytä konetta vain päivänvalossa tai kirkkäassa keinovalossa.
3. Säilytä aina tasapainoisu, äläkä kurkottele liian pitkälle.
4. Varmista aina tukeva jalansija rinteessä työskennellessäsi.
5. Kävele, älä koskaan juokse.
6. Älä päästä roskaa jäähdytysilma-aukkoihin.
7. Älä koskaan puhalla roskaa ihmisiä päin.
8. Käytä konetta suositellussa käyttöasennossa kiinteän ja tasaisen pinnan päällä.
9. Älä käytä konetta korkeissa paikoissa.
10. Älä koskaan suuntaa suutinta ketään lähellä olevaa kohti, kun käytät konetta.
11. Älä tuki imuaukkoa ja/tai puhalltimen ulostuloa.
 - Varo, etteivät pöly tai lika tuki imuaukkoa tai puhalltimen ulostuloa pölyisillä alueilla työskennellessäsi.
 - Älä käytä muita kuin Makitan toimittamia suuttimia.

- Älä käytä puhallinta pallojen, kumiveneen tai vastaavan täyttämiseen.
12. Älä käytä konetta avoimen ikkunan tai vastaavan läheisyydessä.
 13. Konetta suositellaan käytettäväksi vain silloin, kun sen käytöstä ei aiheudu kohtuutonta häiriötä – ei aikaisin aamulla tai myöhään illalla.
 14. Irrotuskat on suositeltavaa irrottaa haravalla tai harjalla ennen puhalltimen käyttöä.
 15. Sammuta kone välittömästi, jos koneeseen kohdistuu ulkopuolisia iskuja tai siinä on epätavallista melua tai tärinää. Irrota akkupaketti koneesta ja tarkista kone vaurioiden varalta ennen sen uudelleen käynnistämistä tai käyttöä. Jos kone on vaurioitunut, korjauta se valtuutetussa Makita-huoltoliikkeessä.
 16. Älä työnnä sormia tai mitään esineitä imuaukkoon tai puhalltimen ulostuloon.
 17. Estä tahaton käynnistyminen. Varmista, että kytkin on asetettu off-asentoon, ennen akkupaketin asentamista tai koneen nostamista tai kantamista. Koneen kantaminen sormi kytkimellä tai sen liittäminen virransyöttöön kytkimen ollessa päällä kasvattaa tapaturmariskejä.
 18. Älä koskaan puhalla tai imuroi vaarallisia esineitä, kuten nauvoja, lasinsirpaleita tai teriä.
 19. Älä käytä konetta tulenarkojen materiaalien lähellä.
 20. Vältä koneen pitkäaikaista käyttämistä alhaisissa lämpötiloissa.

Kunnossapito ja säilytys

1. Varmista koneen käyttöturvallinen kunto tarkistamalla, että kaikki mutterit, pultit ja ruuvit ovat tiukasti kiinni.
2. Jos jokin osa on kulunut tai vaurioitunut, vaihda se Makitan varaosaan.
3. Säilytä konetta kuivassa paikassa lasten ulottumattomissa.
4. Kun pysäytät koneen tarkistusta, huoltoa, varastointia tai lisävarusteen vaihtamista varten, kytkä koneen virta pois päältä, varmista, että kaikki liikkuvat osat pysähtyvät täysin, ja irrota sitten akkupaketti. Anna koneen jäähtyä ennen sen käsittelemistä. Pidä koneesta hyvin huolta ja pidä se puhtaana.
5. Anna koneen jäähtyä aina ennen sen asettamista säilytykseen.
6. Älä altista konetta sateelle. Varastoi kone sisätiloihin.
7. Kun nostat konetta, nosta jaloillasi ja varo vahingoittamasta selkääsi.

Akkukäyttöisen työkalun käyttö ja hoito

1. Lataa akkua vain valmistajan määrittämällä laturilla. Tietäville akkupaketille sopiva laturi voi aiheuttaa tulipalovaaran, jos sitä käytetään muuntypisten akkupaketin yhteydessä.
2. Käytä sähkötyökaluja vain määritysten mukaisten akkujen kanssa. Muuntypisten akkujen käyttäminen voi aiheuttaa loukkaantumisen tai tulipalovaaran.
3. Kun akku ei ole käytössä, säilytä se erillään metalliesineistä, kuten paperiliittimistä, kolikoista, avaimista, nauloista, ruuveista ja muista pienistä metalliesineistä, jotka voivat yhdistää akun navat. Akun napojen oikosulkeminen voi aiheuttaa palovamman tai tulipalon.

4. Akusta voi vuotaa nestettä, jos sitä käsitellään väärin. Vältä kosketusta. Jos nestettä pääsee iholle vahingossa, huuhtele iho vedellä. Jos nestettä pääsee silmiin, hakeudu lääkärin hoitoon. Ulos purkautunut akkuneste voi ärsyttää ihoa tai aiheuttaa palovammoja.
5. Älä käytä viallista tai muunneltua akkua tai työkalua. Vialliset tai muunnellut akut voivat toimia odottamattomasti aiheuttamalla tulipalo-, räjähdys- tai tapaturmavaaran.
6. Älä altista akkua tai työkalua tulelle tai äärimmäisille lämpötiloille. Altistus tulelle tai yli 130 °C lämpötiloille voi aiheuttaa räjähdyksen.
7. Noudata kaikkia latausohjeita, äläkä lataa akkua tai työkalua ohjeissa määritettyjen lämpötilarajojen ulkopuolella. Väärin tai ohjeissa määritettyjen lämpötilarajojen ulkopuolella suoritettu lataus voi aiheuttaa akkuvaurion ja kasvattaa tapaturmavaaraa.

Sähköturvallisuus ja akku

1. Älä hävitä akkuja polttamalla. Akkukenno voi räjähtää. Tarkista, onko paikallisissa määräyksissä erityisiä laitetta koskevia hävitysohjeita.
2. Älä avaa tai riko akkuja. Akusta mahdollisesti vuotava elektrolyytti on syövyttävää ja saattaa vaurioittaa ihoa tai silmiä. Se saattaa olla myrkyllistä nieltynä.
3. Älä lataa akkua sateessa tai kosteissa olosuhteissa.
4. Älä lataa akkua ulkona.
5. Älä käsittele laturia tai sen liitinosaa ja latauslaittimia märin käsin.
6. Vältä vaarallisia ympäristöjä. Älä käytä työkalua kosteissa tai märissä paikoissa äläkä altista sitä sateelle. Työkalun sisään päässyt vesi lisää sähköiskun vaaraa.

Huolto

1. Anna pätevän korjaajan huoltaa sähkötyökalusi käyttäen vain identtisiä varaosia. Näin varmistetaan, että sähkötyökalun turvallisuus säilyy.
2. Älä koskaan huolla viallisia akkuja. Akkujen huolto on suoritettava ainoastaan valmistajan tai valtuutetun huolto liikkeen toimesta.

SÄILYTÄ NÄMÄ OHJEET.

VAROITUS: ÄLÄ anna työkalun helppokäytöisyyden (toistuvan käytön aikaansaama) johtaa sinua väärään turvallisuuden tunteeseen niin, että laiminlyöt työkalun turvaohjeiden noudattamisen.

VÄÄRINKÄYTTÖ tai tässä käyttöohjeessa ilmoitettujen turvamääräysten laiminlyönti voi aiheuttaa vakavia henkilövahinkoja.

Akkupakettia koskevia tärkeitä turvaohjeita

1. Ennen akun käyttöönottoa tutustu kaikkiin laturissa (1), akussa (2) ja akkukäyttöisessä tuotteessa (3) oleviin varoitusteksteihin.
2. Älä pura akkua.
3. Jos akun toiminta-aika lyhenee merkittävästi, lopeta akun käyttö. Seurauksena voi olla ylikuumeneminen, palovammoja tai jopa räjähdys.
4. Jos akkunestettä pääsee silmiin, huuhtele puhtaalla vedellä ja hakeudu välittömästi lääkärin hoitoon. Akkuneste voi aiheuttaa näön menetyksen.

Älä oikosulje akkua.

- (1) Älä koske akun napoihin millään sähköä johtavalla materiaalilla.
- (2) Vältä akun oikosulkemista äläkä säilytä akkua yhdessä muiden metalliesineiden, kuten naulojen, kolikoiden ja niin edelleen kanssa.
- (3) Älä aseta akkua alttiiksi vedelle tai sateelle.

Oikosulku voi aiheuttaa virtapiikin, ylikuumentumista, palovammoja tai laitteen rikkoutumisen.

6. Älä säilytä työkalua ja akkua paikassa, jossa lämpötila voi nousta 50 °C:een tai sitäkin korkeammaksi.
7. Älä hävitä akkua polttamalla, vaikka se olisi pahoin vaurioitunut tai täysin loppuun kulunut. Avotuli voi aiheuttaa akun räjähtämisen.
8. Varo kolhimasta tai pudottamasta akkua.
9. Älä käytä viallista akkua.
10. Sisältyviä litium-ioni-akkuja koskevat vaarallisten aineiden lainsäädännön vaatimukset. Esimerkiksi kolmansien osapuolten huolintaliikkeiden tulee kaupallisissa kuljetuksissa noudattaa pakkaamista ja merkintöjä koskevia erityisvaatimuksia. Lähetettävän tuotteen valmistelu edellyttää vaarallisten aineiden asiantuntijan neuvontaa. Huomioi myös mahdollisesti yksityiskohtaisemmat kansalliset määräykset
Akun avoimet liittimet tulee suojata teipillä tai suojuksella ja pakkaaminen tulee tehdä niin, ettei akku voi liikkua pakkauksessa.
11. Kun akkupaketti on hävitettävä, poista se laitteesta ja hävitä se turvallisesti. Hävitä akku paikallisten määräysten mukaisesti.
12. Käytä akkuja vain Makitan ilmoittamien tuotteiden kanssa. Akkujen asentaminen yhteensopimattomiin tuotteisiin voi aiheuttaa tulipalon, liiallisen ylikuumenemisen, räjähdyksen tai akkunestevuotoja.
13. Jos laitetta ei käytetä pitkään aikaan, akku on poistettava laitteesta.

SÄILYTÄ NÄMÄ OHJEET.

HUOMIO: Käytä vain alkuperäisiä Makita-akkuja. Muiden kuin aitojen Makita-akkujen, tai mahdollisesti muutettujen akkujen käyttö voi johtaa akun murtumiseen ja aiheuttaa tulipaloja, henkilö- ja omaisuusvahinkoja. Se mitätöi myös Makita-työkalun ja -laturin Makita-takuun.

Vihjeitä akun käyttöön pidentämiseksi

1. Lataa akku ennen kuin se purkautuu täysin. Lopeta aina työkalun käyttö ja lataa akku, jos huomaat työkalun tehon vähenevän.
2. Älä koskaan lataa uudestaan täysin ladattua akkua. Ylilataaminen lyhentää akun käyttöaikää.
3. Lataa akku huoneen lämpötilassa välillä 10 °C - 40 °C. Anna kuuman akun jäähtyä ennen lataamista.
4. Lataa akkupaketti, jos et käytä sitä pitkään aikaan (yli kuusi kuukautta).

KOKOONPANO

⚠️HUOMIO: Varmista aina, että kone on sammutettu ja akku irrotettu, ennen kuin koneelle tehdään mitään toimenpiteitä.

Kokoaminen puhallusta varten

Suuttimen asentaminen ja irrottaminen

Valinnainen lisävaruste malliin DUB186

Kohdista suuttimen ulokkeet pääyksikön urien kanssa, paina sitten suutin pääyksikköön ja lukitse se paikalleen kääntämällä sitä.

► **Kuva1:** 1. Suutin

Irrota suutin päinvastaisessa järjestyksessä kuin se asennettiin.

Puutarhasuuttimen asentaminen ja irrottaminen

Valinnainen lisävaruste malliin DUB185

Kohdista puutarhasuuttimen ulokkeet pääyksikön urien kanssa, paina sitten puutarhasuutin pääyksikköön ja lukitse se paikalleen kääntämällä sitä.

► **Kuva2:** 1. Puutarhasuutin

Irrota puutarhasuutin päinvastaisessa järjestyksessä kuin se asennettiin.

Pitkän suuttimen kiinnittäminen ja irrottaminen

Valinnainen lisävaruste malliin DUB185 / DUB186

Asenna pitkä suutin vastaamalla tavalla kuin suutin. Irrota pitkä suutin päinvastaisessa järjestyksessä kuin se asennettiin.

Kartiosuuttimen kiinnittäminen ja irrottaminen

Valinnainen lisävaruste malliin DUB185 / DUB186

Kiinnitä kartiosuutin suuttimeen ja asenna sitten suutin pääyksikköön. Irrota kartiosuutin päinvastaisessa järjestyksessä kuin se asennettiin.

Kokoaminen imurointia varten

Suuttimen asentaminen ja irrottaminen

Valinnainen lisävaruste malliin DUB186

Kohdista suuttimen ulokkeet pääyksikön urien kanssa, paina sitten suutin pääyksikköön ja lukitse se paikalleen kääntämällä sitä.

► **Kuva3:** 1. Suutin

Irrota suutin päinvastaisessa järjestyksessä kuin se asennettiin.

Pölypussi asentaminen ja irrottaminen

Valinnainen lisävaruste malliin DUB185 / DUB186

Kohdista pölypussin liitinosa ulokkeet pääyksikön urien kanssa, paina sitten liitinosa pääyksikköön ja lukitse se paikalleen kääntämällä sitä.

► **Kuva4:** 1. Liitinosa 2. Pölypussi

Pölypussi irrotetaan päinvastaisessa järjestyksessä kuin se asennettiin.

Joustoletkusarjan asentaminen ja irrottaminen

Valinnainen lisävaruste malliin DUB185 / DUB186

Kiinnitä liitinosa, letku, varsi ja kapea suutin pääyksikköön järjestyksessä.

► **Kuva5:** 1. Liitinosa 2. Letku 3. Varsi 4. Kapea suutin

Irrota joustoletkusarja päinvastaisessa järjestyksessä kuin se asennettiin.

TOIMINTOJEN KUVAAUS

⚠️HUOMIO: Varmista aina ennen säätöjä ja tarkastuksia, että kone on sammutettu ja akkupaketti irrotettu.

Akun asentaminen tai irrottaminen

⚠️HUOMIO: Sammuta kone aina ennen akun kiinnittämistä tai irrottamista.

⚠️HUOMIO: Pidä koneesta ja akkupaketista tiukasti kiinni, kun irrotat tai kiinnität akkupakettia. Jos kone tai akkupaketti putoaa käsistäsi, ne voivat vaurioitua tai aiheuttaa henkilövamman.

⚠️HUOMIO: Työnnä akkupaketti aina pohjaan asti, niin että punainen ilmaisin ei enää näy. Jos akku ei ole kunnolla paikallaan, se voi pudota koneesta ja aiheuttaa vammoja joko sinulle tai sivullisille.

⚠️HUOMIO: Älä käytä voimaa akun asennuksessa. Jos akku ei lii'u paikalleen helposti, se on väärässä asennossa.

► **Kuva6:** 1. Punainen merkivalo 2. Painike 3. Akkupaketti

Irrota akkupaketti painamalla akun etupuolella olevaa painiketta ja liu'uttamalla akku ulos koneesta.















Akku liitetään sovitamalla akun kieleke rungon uraan ja työntämällä se sitten paikoilleen. Työnnä akku pohjaan asti niin, että kuullet sen napsahavan paikoilleen. Jos painikkeen yläpuolella näkyy punainen ilmaisin, akku ei ole lukkiutunut täysin paikoilleen.













Akun jäljellä olevan varaustason ilmaisin

Vain akkupaketeille ilmaisimella

► **Kuva7:** 1. Merkivalot 2. Tarkistuspainike

Painamalla tarkistuspainiketta saat näkyviin akun jäljellä olevan varauksen. Merkivalot palavat muutaman sekunnin ajan.

Merkivalot			Akussa jäljellä olevan varaus
 Palaava	 Pois päältä	 Viilkkuu	
			75% - 100%
			50% - 75%
			25% - 50%
			0% - 25%

Merkkivalot			Akussa jäljellä olevan varaus
 Palaa	 Pois päältä	 Vilkku	
			Lataa akku.
			Akussa on saatantan olla toimintahäiriö.
			

HUOMAA: Ilmoitettu varaustaso voi erota hieman todellisesta varaustasosta sen mukaan, millaisissa oloissa ja missä lämpötilassa laitetta käytetään.

Koneen/akun suojausjärjestelmä

Kone on varustettu koneen/akun suojausjärjestelmällä. Tämä järjestelmä pidentää koneen ja akun käyttöikää katkaisemalla automaattisesti moottorin virran. Kone pysähtyy automaattisesti kesken käytön, jos siinä tai akussa ilmenee jokin seuraavista tilanteista:

Ylikuormitussuoja

Kun konetta tai akkua käytetään tavalla, jossa virrankulutus on suuri, kone pysähtyy automaattisesti ilmoittamatta tästä. Katkaise tässä tilanteessa koneesta virta ja lopeta ylikuormitustilan aiheuttanut käyttö. Käynnistä sitten kone uudelleen kytkemällä siihen virta.

Ylikuumenemissuoja

Kun kone tai akku ylikuumentaa, kone pysähtyy automaattisesti. Anna tällöin koneen ja akun jäähtyä, ennen kuin kytket virran uudelleen päälle.

Ylipurkautumissuoja

Kun akun varaus on riittämätön, kone pysähtyy automaattisesti. Irrota tässä tapauksessa akku koneesta ja lataa akku.

Kytkimen käyttäminen

VAROITUS: Varmista ennen akkupaketin asentamista koneeseen, että liipaisinkytkin toimii oikein ja palautuu OFF-asentoon, kun se vapautetaan.

► **Kuva8:** 1. Liipaisinkytkin

Käynnistä kone liipaisinkytkintä painamalla. Mitä voimakkaammin liipaisinkytkintä painetaan, sitä suurempi on koneen nopeus. Pysäytä vapauttamalla liipaisinkytkin.

HUOMAUTUS: Jos konetta on käytetty jatkuvaan toimintaan akun tyhjenemiseen asti, anna koneen levätä vähintään 15 minuuttia ennen sen käytön jatkamista uudella akulla.

HUOMAA: Kun alat painaa liipaisinkytkintä, koneesta voi kuulua elektroninen ääni. Se ei ole merkki koneen toimintahäiriöstä.

Nopeudensäätöpyörä

► **Kuva9:** 1. Nopeudensäätöpyörä

Nopeutta voi muuttaa kääntämällä nopeudensäätöpyörän numeroasetuksen arvoon 1–3. Työkalun nopeus on sitä suurempi mitä suurempi asetus on valittuna, suurin arvo on 3. Työkalun nopeus on sitä pienempi mitä pienempi numero on valittuna, pienin arvo on 1. Katso pyörän numeroasetuksen ja nopeuden välinen suhde taulukosta.

Numero	Nopeus
3	Korkea
2	Keskitaso
1	Alhainen

HUOMAUTUS: Kun käännät pyörää, varmista, että liipaisinkytkin on täysin vapautettu. Muuten kone voi vaurioitua.

TYÖSKENTELY

HUOMIO: Älä aseta konetta maahan, kun se on kytketty päälle. Hiekkaa tai pölyä voi päästä sisään imuaukon kautta, mikä voi aiheuttaa toimintahäiriön tai henkilövamman.

Puhaltimen käyttö

HUOMIO: Kun käytät konetta puhaltimena, irrota pölypussi koneesta ja kiinnitä suutin puhaltamista varten.

Pitele konetta tukevasti kädessä ja suorita puhallus liikuttamalla sitä hitaasti ympäriinsä. Jos puhallat rakennuksen, suuren kiven tai ajoneuvon ympärillä, suuntaa suutin sivuun. Kun puhallat nurkkaa, aloita nurkasta ja jatka siten laajemmalle alueelle.

DUB185

► **Kuva10**

DUB186

► **Kuva11**

Imurin käyttö

HUOMIO: Kun käytät konetta imurina, asenna pölypussi ja suutin paikoilleen koneeseen.

HUOMIO: Tarkista säännöllisesti, ettei pölypussissa ole kulumia tai murtumia.

HUOMIO: Varmista, että kiinnität pölypussin kiinnittimen ennen koneen käyttöä.

HUOMIO: Sammuta kone aina, ennen kuin avaat tai kiinnität pölypussin kiinnintä.

HUOMAUTUS: Älä käytä puutarhasuutinta imuroimiseen. Imetyt materiaalit saattavat aiheuttaa tukoksia ja koneen toimintahäiriötä.

HUOMAUTUS: Älä anna märkien materiaalien, kuten märkien lehtien, ja vieraiden esineiden, kuten suurten puulastujen, metallin, lasin tai pikkukivien tulla imetyksi koneeseen. Muuten seurauksena voi olla toimintahäiriö.

HUOMAUTUS: Tyhjännä pölypussi, ennen kuin se on täynnä. Muuten seurauksena voi olla toimintahäiriö.

Pidä koneesta kiinni molemmin käsin. Kun käytät konetta, säädä liipaisinkytkintä niin, että imuteho on riittävä työskentelypaikka ja olosuhteet huomioiden.
► **Kuva12**

Tyhjennä pölypussi ennen kuin se täyttyy liikaa irrottamalla pölypussi koneesta ja irrottamalla sitten kiinnitin.
► **Kuva13:** 1. Kiinnitin

KUNNOSSAPITO

HUOMIO: Varmista aina ennen tarkastusta tai ylläpitotoimia, että kone on sammutettu ja akkupaketti irrotettu.

Tuotteen TURVALLISUUDEN ja LUOTETTAVUUDEN takaamiseksi korjaukset, muut huoltotyöt ja säädöt on teetettävä Makitan valtuutetussa huoltopisteessä Makitan varaosia käyttäen.

Koneen puhdistus

Puhdista kone pyyhkimällä pölyt kuivalla liinalla tai kostuta liina saippuaveteen ja rutista kuivaksi.

HUOMAUTUS: Älä koskaan käytä bensiiniä, ohenteita, alkoholia tai tms. aineita. Muutoin pinta voi halkeilla tai sen värit ja muoto voivat muuttua. Muutoin laitteeseen voi tulla värjäytymiä, muodon vääristymiä tai halkeamia.

Poista pöly tai lika imuaukoista.

► **Kuva14:** 1. Imuaukko

VIANMÄÄRITYS

Tarkista kone ensin itse, ennen kuin viet sen korjattavaksi. Jos havaitset ongelman, johon ei löydy ratkaisua ohjeista, älä yritä purkaa konetta. Vie se sen sijaan valtuutettuun Makita-huoltoon. Käytä korjaamiseen aina alkuperäisiä Makita-varaosia.

Epänormaali tila	Todennäköinen syy (toimintahäiriö)	Korjaus
Moottori ei käy.	Akkupakettia ei ole asennettu.	Kiinnitä akku paikalleen.
	Akkuongelma (alijännite)	Lataa akku. Jos lataaminen ei toimi tehokkaasti, vaihda akku.
	Vetojärjestelmä ei toimi oikein.	Pyydä valtuutettua huoltoliikettäsi korjaamaan laite.
Moottori pysähtyy lyhyen käytön jälkeen.	Akun varaustila on alhainen.	Lataa akku. Jos lataaminen ei toimi tehokkaasti, vaihda akku.
	Ylikuumeneminen.	Lopeta koneen käyttö, jotta se saa tilaisuuden jäähtyä.
Kone ei saavuta maksiminopeutta.	Akkua ei ole asennettu oikein.	Asenna akkupaketti tämän käyttöohjeen ohjeiden mukaan.
	Akun teho laskee.	Lataa akku. Jos lataaminen ei toimi tehokkaasti, vaihda akku.
	Vetojärjestelmä ei toimi oikein.	Pyydä valtuutettua huoltoliikettäsi korjaamaan laite.
Epänormaali ääni: ⇒ pysäytä kone välittömästi!	Vetojärjestelmä ei toimi oikein.	Pyydä valtuutettua huoltoliikettäsi korjaamaan laite.
Moottori ei pysähdy: ⇒ Poista akku välittömästi!	Sähköinen tai elektroninen toimintahäiriö.	Poista akku ja pyydä valtuutettua huoltoliikettäsi korjaamaan laite.

LISÄVARUSTEET

HUOMIO: Seuraavia lisävarusteita tai -laitteita suositellaan käytettäväksi tässä ohjeessa kuvattun Makita-tuotteen kanssa. Muiden lisävarusteiden tai -laitteiden käyttö voi aiheuttaa henkilövahinkoja. Käytä lisävarusteita ja -laitteita vain niiden käyttötarcoituksen mukaisesti.

Jos tarvitset apua tai yksityiskohtaisempia tietoja seuraavista lisävarusteista, ota yhteys paikalliseen Makitan huoltoon.

- Suutin
- Puutarhasuutin
- Pölypussi
- Pitkä suutin
- Kartiosuutinsarja
- Joustoletkusarja
- Aito Makitan akku ja laturi

HUOMAA: Jotkin luettelossa mainitut varusteet voivat sisältyä laitetoimitukseen vakiovarusteina. Ne voivat vaihdella maittain.

SPECIFIKATIONER

Model:		DUB185	DUB186
Kapacitet	Luftvolumen	0 - 3,2 m ³ /min	
	Lufthastighed (gennemsnit)	0 - 81 m/s	0 - 56 m/s
	Lufthastighed (maks.)	0 - 98 m/s	0 - 68 m/s
Længde i alt		517 mm *1	861 mm *2
Mærkespænding		18 V DC	
Nettovægt	Med mundstykke	1,6 - 2,1 kg	-
	Med havemundstykke	-	1,6 - 2,1 kg

*1. Med mundstykke og akku, og uden støvpose.

*2. Med havemundstykke og akku, og uden støvpose.

- På grund af vores kontinuerlige forsknings- og udviklingsprogrammer kan hosstående specifikationer blive ændret uden varsel.
- Specifikationer kan variere fra land til land.
- Vægten kan være anderledes afhængigt af tilbehøret, inklusive akkuen. Den letteste og tungeste kombination i henhold til EPTA-procedure 01/2014 er vist i tabellen.

Anvendelig akku og oplader

Akku	BL1815N / BL1820 / BL1820B / BL1830 / BL1830B / BL1840 / BL1840B / BL1850 / BL1850B / BL1860B
Oplader	DC18RC / DC18RD / DC18RE / DC18SD / DC18SE / DC18SF / DC18SH

- Nogle af de akkuer og opladere, der er angivet ovenfor, er muligvis ikke tilgængelige, afhængigt af hvilket område du bor i.

⚠ ADVARSEL: Brug kun de akkuer og opladere, der er angivet ovenfor. Brug af andre akkuer og opladere kan medføre personskaade og/eller brand.

Anbefalet batteriadapter

Akku-adapter	PDC01
--------------	-------

- Batteriadapteren/batteriadapterne, der er angivet ovenfor, er muligvis ikke tilgængelige, afhængigt af hvilket område du bor i.
- Læs instruktion og advarselmærkater på batteriadapteren inden du anvender batteriadapteren.

Symboler

Følgende viser de symboler, der anvendes til udstyret. Vær sikker på, at De forstår betydningen af symbolerne før brugen.

	Udvis særlig forsigtighed og opmærksomhed.
	Læs betjeningsvejledningen.
	Hold hænderne væk fra roterende dele.
	Langt hår kan medføre ulykker, da det kan vikles ind i maskineriet.
	Hold omkringstående personer væk.



Bær beskyttelsesbriller og høreværn.



Udsæt ikke for fugt.



Kun for lande inden for EU
Bortskaf ikke elektrisk udstyr eller akkuen sammen med almindeligt husholdningsaffald!
I overensstemmelse med EU-direktiverne vedrørende Affald af elektrisk og elektronisk udstyr samt Batterier og akkumulatortør og Batteri- og akkumulatortør og deres anvendelse i overensstemmelse med nationale love skal elektrisk udstyr og batterier og batteripakker, der har nået slutningen af deres levetid, indsamles separat og returneres til en miljøvenlig genbrugsstation.

Tilsigtet anvendelse

Maskinen er beregnet til at blæse og suge.

Støj

Det typiske A-vægtede støjniveau bestemt i overensstemmelse med EN62841-1:

Model DUB185

Lydtryksniveau (L_{pA}): 83 dB (A)

Lydeffektniveau (L_{WA}): 94 dB (A)

Usikkerhed (K): 3 dB (A)

Det typiske A-vægtede støjniveau bestemt i overensstemmelse med EN50636-2-100:

Model DUB186

Lydtryksniveau (L_{pA}): 82,5 dB (A)

Usikkerhed (K): 2,3 dB (A)

Lydeffektniveau (L_{WA}): 92,4 dB (A)

Usikkerhed (K): 2,8 dB (A)

BEMÆRK: De(n) angivne støjemissionsværdi(er) er målt i overensstemmelse med en standardtestmetode og kan anvendes til at sammenligne en maskine med en anden.

BEMÆRK: De(n) angivne støjemissionsværdi(er) kan også anvendes i en præliminær eksponeringsvurdering.

⚠ ADVARSEL: Bær høreværn.

⚠ ADVARSEL: Støjemissionen under den faktiske anvendelse af maskinen kan være forskellig fra de(n) angivne værdi(er), afhængigt af den måde hvorpå maskinen anvendes, især den type arbejdsemne der behandles.

⚠ ADVARSEL: Sørg for at identificere de sikkerhedsforskrifter til beskyttelse af operatøren, som er baseret på en vurdering af eksponering under de faktiske brugsforhold (med hensyntagen til alle dele i brugscyklussen, f.eks. de gange, hvor maskinen er slukket, og når den kører i tomgang i tilgift til afbrydertiden).

Vibration

Vibrationens totalværdi (tre-aksial vektorsum) bestemt i overensstemmelse med EN62841-1:

Model DUB185

Arbejdstilstand: brug uden belastning

Vibrationsemission (a_{h1}): 2,5 m/s² eller mindre

Usikkerhed (K): 1,5 m/s²

Vibrationens totalværdi (tre-aksial vektorsum) bestemt i overensstemmelse med EN50636-2-100:

Model DUB186

Arbejdstilstand: brug uden belastning

Vibrationsemission (a_{h1}): 2,5 m/s² eller mindre

Usikkerhed (K): 1,5 m/s²

BEMÆRK: De(n) angivne totalværdi(er) for vibration er målt i overensstemmelse med en standardtestmetode og kan anvendes til at sammenligne en maskine med en anden.

BEMÆRK: De(n) angivne totalværdi(er) for vibration kan også anvendes i en præliminær eksponeringsvurdering.

⚠ ADVARSEL: Vibrationsemmissionen under den faktiske anvendelse af maskinen kan være forskellig fra de(n) angivne værdi(er), afhængigt af den måde hvorpå maskinen anvendes, især den type arbejdsemne der behandles.

⚠ ADVARSEL: Sørg for at identificere de sikkerhedsforskrifter til beskyttelse af operatøren, som er baseret på en vurdering af eksponering under de faktiske brugsforhold (med hensyntagen til alle dele i brugscyklussen, f.eks. de gange, hvor maskinen er slukket, og når den kører i tomgang i tilgift til afbrydertiden).

EF-overensstemmelseserklæring

Kun for lande i Europa

EF-overensstemmelseserklæringen er inkluderet som Bilag A i denne brugsanvisning.

SIKKERHEDSADVARSLER

Almindelige sikkerhedsregler for el-værktøj

⚠ ADVARSEL: Læs alle de sikkerhedsadvarsler, instruktioner, illustrationer og specifikationer, der følger med denne maskine. Forsømmelse af at overholde alle nedenstående instruktioner kan medføre elektrisk stød, brand og/eller alvorlig personskaade.

Gem alle advarsler og instruktioner til fremtidig reference.

Ordet "el-værktøj" i advarslerne henviser til det netforsynde (netledning) el-værktøj eller batteriforsynde (akku) el-værktøj.

Sikkerhedsinstruktioner for akku blæser

⚠ ADVARSEL: Læs alle sikkerhedsadvarsler og alle sikkerhedsinstruktioner. Hvis nedenstående advarsler og instruktioner ikke overholdes, kan det medføre elektrisk stød, brand og/eller alvorlig personskaade.

Gem alle advarsler og instruktioner til fremtidig reference.

Oplæring

1. Læs instruktionerne omhyggeligt. Vær bekendt med kontrollerne og korrekt brug af maskinen.
2. Lad aldrig børn, personer med reducerede fysiske, sensoriske eller mentale færdigheder eller manglende erfaring og viden eller personer, der ikke er bekendt med disse instruktioner, anvende maskinen. Lokal lovgivning begrænser muligvis operatørens alder.

3. Anvend aldrig maskinen, når der er personer, især børn, eller kæledyr i nærheden.
4. Husk, at operatøren eller brugeren er ansvarlig for ulykker eller farlige situationer, der sker på andre personer eller deres ejendom.

Forberedelse

1. Bær altid solidt fodtøj og lange bukser, når du betjener maskinen.
2. Bær ikke løst tøj eller smykker, der kan trækkes ind i luftåbningen. Hold langt hår væk fra luftåbningerne.
3. Bær altid beskyttelsesbriller for at beskytte dine øjne mod skader, når du bruger maskinen. Beskyttelsesbrillerne skal overholde ANSI Z87.1 i USA, EN 166 i Europa eller AS/NZS 1336 i Australien/New Zealand. I Australien/New Zealand er det desuden påbudt ved lov at bære ansigtsskærm for at beskytte dit ansigt.

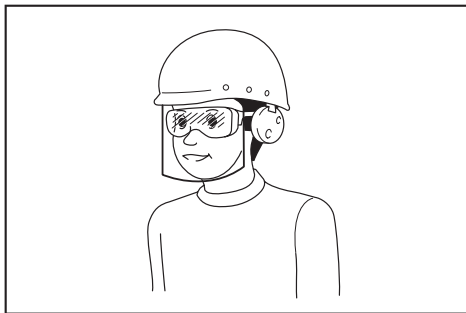

Det er arbejdsgiverens ansvar at påbyde brugerne af maskinen samt andre personer i det umiddelbare arbejdsområde at bære passende sikkerhedsbeskyttelsesudstyr.

4. For at undgå støvgener anbefales det at bære ansigtsmaske.
5. Bær altid skridsikkert og beskyttende fodtøj ved brug af maskinen. Skridsikre lukkede sikkerhedsstøvler og -sko mindsker risikoen for personskade.
6. Bær personligt beskyttelsesudstyr. Brug altid beskyttelsesbriller. Beskyttelsesudstyr som f.eks. støvmaske, skridsikre sko, hjelm eller høreværn, der benyttes under de relevante forhold, forebygger personskade.

Betjening

1. Sluk for maskinen, og fjern akkuen, og sørg for, at alle bevægelige dele er stoppet helt
 - hver gang du lægger maskinen fra dig.
 - før du fjerner blokeringer.
 - før du efterser, rengør eller arbejder på maskinen.
 - hvis maskinen begynder at vibrere unormalt.
 - hver gang du omdanner maskinen fra blæser til sugning og omvendt.
2. Anvend kun maskinen i dagslys eller i god kunstig belysning.
3. Stræk dig ikke for langt, og oprethold til enhver tid korrekt balance og fodfæste.
4. Sørg altid for et godt fodfæste på skråninger.

5. Gå, løb aldrig.
6. Hold alle kølingsluftåbningerne fri for affald.
7. Blæs aldrig affald i retning af omkringstående.
8. Brug maskinen i en anbefalet stilling og på en solid overflade.
9. Anvend ikke maskinen på høje steder.
10. Peg aldrig mundstykket mod personer i nærheden, når du bruger maskinen.
11. Blokér aldrig sugåbningen og/eller blæserudgangen.
 - Pas på ikke at blokere sugåbningen eller blæserudgangen med støv eller snavs, når du arbejder i et støvet område.
 - Brug ikke andre mundstykker end mundstykkerne fra Makita.
 - Brug ikke blæseren til at puste bolde, gummibåde eller lignende.
12. Brug ikke maskinen i nærheden af et åbent vindue eller lignende.
13. Det anbefales kun at bruge maskinen på rimelige tidspunkter - ikke tidligt om morgenen eller sent om aftenen, hvor det kan forstyrre folk.
14. Brug af river og koste til at løsne affald inden blæsning anbefales.
15. Hvis maskinen rammer nogen fremmedlegemer eller begynder at frembringe usædvanlig støj eller vibration, skal du med det samme slukke for maskinen for at stoppe den. Tag akkuen ud af maskinen og efterser maskinen for skader, før du starter og betjener maskinen igen. Bed et autoriseret Makita-servicecenter om reparation, hvis maskinen er beskadiget.
16. Sæt ikke fingrene eller andre genstande ind i sugåbningen eller blæserudgangen.
17. Forebyg start ved et uheld. Sørg for, at kontakten er i fra-positionen, før du indsætter akkuen, tager maskinen op eller bærer den. Hvis du bærer maskinen med fingeren på kontakten, eller hvis du sætter strøm til maskinen, mens kontakten er slået til, kan det medføre uheld.
18. Blæs eller sug aldrig farlige materialer som fx søm, glassplinter eller klinger.
19. Brug ikke maskinen i nærheden af brændbare materialer.
20. Undgå betjening af maskinen i lang tid i omgivelser med lav temperatur.

Vedligeholdelse og opbevaring

1. Hold alle møtrikker, bolte og skruer stramme for at sikre dig, at maskinen er i sikker arbejdstilstand.
2. Hvis delene er slidte eller beskadiget, skal du udskifte dem med dele fra Makita.
3. Opbevar maskinen på et tørt sted, der er utilgængeligt for børn.
4. Når du stopper maskinen af hensyn til eftersyn, servicering, opbevaring eller udskiftning af tilbehør, skal du slukke for maskinen, og sikre dig at alle dele i bevægelse er stoppet helt, og derefter fjerne akkuen. Lad maskinen køle af, før du udfører nogen form for arbejde på maskinen. Vedligehold maskinen med omhu og hold den ren.
5. Lad altid maskinen køle af, før den opbevares.

6. **Udsæt ikke maskinen for regn. Opbevar maskinen inden døre.**
7. **Når du løfter maskinen, skal du sørge for at bøje i knæene og passe på ikke at skade ryggen.**

Brug og vedligeholdelse af batteriet

1. **Oplad kun med den oplader, som producenten angiver** En oplader, der passer til én type batteri, kan forårsage brand, hvis den anvendes med et andet batteri.
2. **Brug kun el-værktøjer sammen med de tilhørende batteripakker.** Brug af andre batteripakker kan forårsage personskade og brand.
3. **Når batteripakker ikke anvendes, skal de holdes borte fra andre metalgenstande som papirclips, mønter, nøgler, søm, skruer og andre små metalgenstande, der kan skabe forbindelse mellem terminalerne.** Hvis batteriets terminaler kortsluttes, kan det forårsage brand.
4. **I tilfælde af misbrug kan der sprøjte væske ud fra batteriet. Undgå kontakt. Skyl med vand, hvis De kommer i kontakt med væsken. Søg læge, hvis De får væske i øjet.** Væske, der sprøjter ud fra batteriet, kan medføre irritation eller forbrændinger.
5. **Undlad at bruge en akku eller maskine, der er beskadiget eller ændret.** Beskadigede eller ændrede batterier kan fungere uforudsigeligt og medføre brand, eksplosion eller risiko for personskade.
6. **Undlad at udsætte en akku eller maskine for brand eller høje temperaturer.** Udsættelse for brand eller temperaturer på over 130 °C kan medføre eksplosion.
7. **Følg alle instruktioner vedrørende opladning, og undlad at oplade akkuen eller maskinen uden for det temperaturinterval, der er angivet i instruktionerne.** Opladning, der udføres forkert eller ved temperaturer uden for det angivne temperaturinterval, kan beskadige batteriet og medføre øget risiko for brand.

Elektrisk sikkerhed og batterisikkerhed

1. **Undlad at kaste batterierne i åben ild.** Cellen kan eksplodere. Tjek de lokale regler for eventuelle særlige instruktioner vedrørende bortskaffelse.
2. **Undlad at åbne eller mishandle batterierne.** Lækket elektrolyt er ætsende og kan medføre skader på øjnene eller huden. Den kan være giftig, hvis den indtages.
3. **Undlad at oplade batteriet i regnvejr eller under våde forhold.**
4. **Oplad ikke batteriet uden døre.**
5. **Hånder ikke oplader, herunder opladerstik, og opladerterminaler med våde hænder.**
6. **Undgå farlige miljøer. Brug ikke maskinen på fugtige eller våde steder, og udsæt den ikke for regn.** Hvis der kommer vand ind i maskinen, forøger det risikoen for elektrisk stød.

Service

1. **Få udført service på el-værktøjet hos en autoriseret mekaniker, og brug kun tilsvarende reservedele.** Derved vedligeholdes el-værktøjets sikkerhed.

2. **Udfør aldrig service på beskadigede akkuer.** Service på akkuer må kun udføres af producenten eller af autoriserede reparatører.

GEM DENNE BRUGSANVISNING.

⚠ ADVARSEL: LAD IKKE bekvemmelighed eller kendskab til produktet (opnået gennem gentagen brug) forhindre, at sikkerhedsforskrifterne for produktet nøje overholdes.

MISBRUG eller forsømmelse af at følge de i denne brugsvejledning givne sikkerhedsforskrifter kan føre til, at De kommer alvorligt til skade.

Vigtige sikkerhedsinstruktioner for akkuen

1. **Læs alle instruktioner og advarselsmærkater på (1) akku-opladeren, (2) akkuen og (3) produktet, som anvender akku.**
2. **Lad være med at skille akkuen ad.**
3. **Hold straks op med anvendelsen, hvis brugstiden er blevet stærkt afkortet.** Fortsat anvendelse kan resultere i risiko for overophedning, forbrændinger og endog eksplosion.
4. **Hvis De har fået elektrolytvæske i øjnene, skal De straks skylle den ud med rent vand og derefter øjeblikkeligt søge lægehjælp.** I modsat fald kan De miste synet.
5. **Vær påpasselig med ikke at komme til at kortslutte akkuen:**
 - (1) **Rør ikke ved terminalerne med noget ledende materiale.**
 - (2) **Undgå at opbevare akkuen i en beholder sammen med andre genstande af metal, for eksempel søm, mønter og lignende.**
 - (3) **Udsæt ikke akkuen for vand eller regn.** Kortslutning af akkuen kan forårsage en kraftig øgning af strømmen, overophedning, mulige forbrændinger og endog værktøjstop.
6. **Opbevar ikke værktøjet og akkuen på et sted, hvor temperaturen kan nå eller overstige 50 °C.**
7. **Lad være med at brænde akkuen, selv ikke i tilfælde, hvor den har lidt alvorlig skade eller er fuldstændig udtjent.** Akkuen kan eksplodere, hvis man forsøger at brænde den.
8. **Lad være med at brænde akkuen eller udsætte den for stød.**
9. **Anvend ikke en beskadiget akku.**
10. **De indbyggede litium-ion-batterier er underlagt lovkrav vedrørende farligt gods.** Ved kommerciel transport, f.eks. af tredjeparts transportselskaber, skal særlige krav til forpakning og mærkning overholdes. Ved forberedelse af udstyret til forsendelse skal du kontakte en ekspert i farligt gods. Overhold også eventuel mere detaljeret national lovgivning. Tape eller tildæk åbne kontakter, og pak batteriet på en måde, så det ikke kan flytte sig rundt i pakningen.
11. **Når akkuen bortskaffes, skal du fjerne den fra maskinen og bortskaffe den på et sikkert sted.** Følg de lokale love vedrørende bortskaffelsen af batterier.

12. Brug kun batterierne med de produkter, som Makita specificerer. Hvis batterierne installeres i ikke-kompatible produkter, kan det medføre brand, kraftig varme, eksplosion eller udsvining af elektrolyt.
13. Hvis maskinen ikke skal bruges i længere tid ad gangen, skal du fjerne batteriet fra maskinen.

GEM DENNE BRUGSANVISNING.

⚠FORSIGTIG: Brug kun originale batterier fra Makita. Brug af uoriginale Makita-batterier, eller batterier som er blevet ændret, kan muligvis medføre brud på batteriet, hvilket kan forårsage brand, personskade eller beskadigelse. Det ugyldiggør også Makita-garantien for Makita-maskinen og opladeren.

Tips til opnåelse af maksimal akku-levetid

1. Oplad akkuen, inden den er helt afladet. Stop altid værktøjet, og oplad akkuen, hvis De bemærker, at værktøjeffekten er aftagende.
2. Genoplad aldrig en fuldt opladet akku. Overopladning vil afkorte akkuens levetid.
3. Oplad akkuen ved stuetemperatur ved 10 °C - 40 °C. Lad altid en varm akku få tid til at køle af, inden den oplades.
4. Oplad akkuen, hvis De ikke skal bruge den i længere tid (mere end seks måneder).

SAMLING

⚠FORSIGTIG: Sørg altid for, at maskinen er slukket, og at akkuen er taget ud, før du udfører nogen form for arbejde på maskinen.

Samling til blæsning

Montering eller afmontering af mundstykket

Ekstraudstyr til DUB186

Ret fremspringene på mundstykket ind med rillerne på hovedenheden og sæt derefter mundstykket ind i hovedenheden, og drej derefter på det for at låse det på plads.

► **Fig.1:** 1. Mundstykke

Udfør monteringsproceduren i omvendt rækkefølge for at afmontere mundstykket.

Montering eller afmontering af havemundstykket

Ekstraudstyr til DUB185

Ret fremspringene på havemundstykket ind med rillerne på hovedenheden og sæt derefter havemundstykket ind i hovedenheden, og drej derefter på det for at låse det på plads.

► **Fig.2:** 1. Havemundstykke

Udfør monteringsproceduren i omvendt rækkefølge for at afmontere havemundstykket.

Montering eller afmontering af det lange mundstykke

Ekstraudstyr til DUB185 / DUB186

Monter det lange mundstykke på samme måde som mundstykket. Udfør monteringsproceduren i omvendt rækkefølge for at afmontere det lange mundstykke.

Montering eller afmontering af det koniske mundstykke

Ekstraudstyr til DUB185 / DUB186

Monter det koniske mundstykke til mundstykket, og monter derefter mundstykket til hovedenheden. Udfør monteringsproceduren i omvendt rækkefølge for at afmontere det koniske mundstykke.

Samling til sugning

Montering eller afmontering af mundstykket

Ekstraudstyr til DUB186

Ret fremspringene på mundstykket ind med rillerne på hovedenheden og sæt derefter mundstykket ind i hovedenheden, og drej derefter på det for at låse det på plads.

► **Fig.3:** 1. Mundstykke

Udfør monteringsproceduren i omvendt rækkefølge for at afmontere mundstykket.

Montering eller afmontering af støvposen

Ekstraudstyr til DUB185 / DUB186

Ret fremspringene på samlingen på støvposen ind med rillerne på hovedenheden og sæt derefter samlingen ind i hovedenheden, og drej derefter på den for at låse den på plads.

► **Fig.4:** 1. Samling 2. Støvpose

Udfør monteringsproceduren i omvendt rækkefølge for at afmontere støvposen.

Montering eller afmontering af det fleksible slange-sæt

Ekstraudstyr til DUB185 / DUB186

Monter samlingen, slangen, røret og fugemundstykket på hovedenheden i rækkefølge.

► **Fig.5:** 1. Samling 2. Slange 3. Rør 4. Fugemundstykke

Udfør monteringsproceduren i omvendt rækkefølge for at afmontere det fleksible slange-sæt.

FUNKTIONSBESKRIVELSE

⚠️FORSIGTIG: Sørg altid for, at maskinen er slukket, og at akkuen er fjernet, før du justerer eller kontrollerer funktionen på maskinen.

Isætning eller fjernelse af akkuen

⚠️FORSIGTIG: Sluk altid for maskinen, før du monterer eller fjerner akkuen.

⚠️FORSIGTIG: Hold maskinen og akkuen fast, når du monterer eller fjerner akkuen. Hvis du ikke holder maskinen og akkuen fast, kan de glide ud af dine hænder og resultere i skader på maskinen, akkuen og en personskada.

⚠️FORSIGTIG: Installer altid akkuen helt, indtil den røde indikator ikke kan ses. Ellers kan den falde ud af maskinen ved et uheld og forårsage personskada på dig eller personer i nærheden.

⚠️FORSIGTIG: Brug ikke magt ved montering af akkuen. Hvis akkuen ikke glider på plads uden problemer, betyder det, at den ikke sættes i på korrekt vis.

► Fig.6: 1. Rød indikator 2. Knap 3. Akku

Akkuen fjernes ved, at den trækkes ud af maskinen, idet der skydes på knappen på forsiden af akkuen.

Akkuen monteres ved, at De sætter tungen på akkuen ud for noten i kabinettet og lader den glide på plads. Sæt den hele vejen ind, så den låses på plads med et lille klik. Hvis den røde indikator på oversiden af knappen er synlig, betyder det, at den ikke er tilstrækkeligt låst.

Indikation af den resterende batteriladning

Kun til akkuer med indikatoren

► Fig.7: 1. Indikatorlamper 2. Kontrolknap

Tryk på kontrolknappen på akkuen for at få vist den resterende batteriladning. Indikatorlampen lyser i nogle sekunder.

Indikatorlamper			Resterende ladning
Tændt	Slukket	Blinker	
■	□	◻	75% til 100%
■	■	□	50% til 75%
■	□	□	25% til 50%
■	□	□	0% til 25%
◻	□	□	Genoplad batteriet.
■	□	□	Der er muligvis fejl i batteriet.
□	□	■	

BEMÆRK: Afhængigt af brugsforholdene og den omgivende temperatur kan indikationen afvige en smule fra den faktiske ladning.

Beskyttelsessystem til maskinen/batteriet

Maskinen er udstyret med et beskyttelsessystem til maskinen/batteriet. Dette system afbryder automatisk strømmen til motoren for at forlænge maskinens og batteriets levetid. Maskinen stopper automatisk under brugen, hvis maskinen eller batteriet udsættes for et af følgende forhold:

Overbelastningsbeskyttelse

Hvis maskinen eller batteriet bruges på en måde, der får den/det til at trække en unormalt høj strøm, stopper maskinen automatisk uden indikation. Sluk i så fald for maskinen, og stop den anvendelse, der medførte, at maskinen blev overbelastet. Tænd derefter for maskinen for at starte den igen.

Beskyttelse mod overophedning

Hvis maskinen eller batteriet bliver overophedet, stopper maskinen automatisk. Lad i så fald batteriet og batteriet køle af, før der tændes for maskinen igen.

Beskyttelse mod overafledning

Hvis batteriladningen ikke er tilstrækkelig, stopper maskinen automatisk. Fjern i så fald batteriet fra maskinen, og lad batteriet op.

Afbryderbetjening

⚠️ADVARSEL: Før akkuen sættes i maskinen, skal du altid kontrollere, at afbryderknappen fungerer korrekt og vender tilbage til "FRA"-stillingen, når du slipper den.

► Fig.8: 1. Afbryderknap

For at starte maskinen skal du blot trykke på afbryderknappen. Maskinens hastighed øges ved at øge trykket på afbryderknappen. Slip afbryderknappen for at stoppe.

BEMÆRKNING: Hvis maskinen er blevet anvendt konstant, indtil batteriet er blevet tømt, skal du lade maskinen hvile i mindst 15 minutter, før maskinen anvendes med et nyt batteri.

BEMÆRK: Når du begynder at trykke på afbryderknappen, kan der udsendes en elektronisk lyd fra maskinen, men det betyder ikke, at der er en funktionsfejl på maskinen.

Hastighedsvælger

► Fig.9: 1. Hastighedsvælger

Hastigheden kan ændres ved at dreje hastighedsvælgeren til en given talindstilling fra 1 til 3. Hastigheden øges, når vælgeren drejes i retningen mod tallet 3. Og hastigheden sænkes, når den drejes i retningen mod tallet 1.

Se tabellen for forholdet mellem talindstillingerne på vælgeren og hastigheden.

Tal	Hastighed
3	Høj
2	Medium
1	Lav

BEMÆRKNING: Når du drejer på vælgeren, skal du sørge for at slippe afbryderknappen helt. Ellers kan maskinen tage skade.

ANVENDELSE

⚠FORSIGTIG: Placer ikke maskinen på jorden mens den er tændt. Sand eller støv kan muligvis komme ind i sugeåbningen og medføre en funktionsfejl eller personskaade.

Betjening af blæseren

⚠FORSIGTIG: Når der udføres blæserbetjening, skal du sørge for at fjerne støvposen fra maskinen, og montere mundstykket på plads for blæsning.

Hold godt fast i maskinen med én hånd og udfør blæsningen ved at bevæge den langsomt rundt. Når der blæses omkring en bygning, stor sten eller et køretøj, skal du rette mundstykket væk fra dem. Når du udfører arbejde i et hjørne, skal du starte fra hjørnet og derefter flytte til et åbent område.

For DUB185

► Fig.10

For DUB186

► Fig.11

Sugebetjening

⚠FORSIGTIG: Når der udføres sugebetjening, skal du sørge for at montere støvposen og mundstykket på maskinen.

⚠FORSIGTIG: Inspicér hyppigt støvposen for slitage eller forringelse.

⚠FORSIGTIG: Sørg for at fastgøre støvposens fastgørelsesmiddel, før maskinen anvendes.

⚠FORSIGTIG: Sluk altid før maskinen, før du åbner eller fastgør støvposens fastgørelsesmiddel.

BEMÆRKNING: Når der udføres sugebetjening, skal du ikke anvende havemundstykket. De opsugede materialer kan muligvis blive tilstoppet og forårsage en funktionsfejl på maskinen.

BEMÆRKNING: Sørg for at våde materialer som fx våde blade, og fremmedlegemer som fx store træspåner, metaller, glas, småsten osv. ikke suges ind i maskinen. Ellers kan der opstå en funktionsfejl.

BEMÆRKNING: Tøm støvposen, før den bliver fuld. Ellers kan der opstå en funktionsfejl.

Hold maskinen med begge hænder. Under anvendelse af maskinen skal du justere afbryderknappen, så sugestrøken passer til arbejdsstedet og -forholdene.

► Fig.12

Tøm støvposen inden den bliver for fuld ved at fjerne støvposen fra maskinen og derefter fjerne fastgørelsesmidlet.

► Fig.13: 1. Fastgørelsesmiddel

VEDLIGEHOLDELSE

⚠FORSIGTIG: Sørg altid for, at maskinen er slukket, og at akkuen er fjernet, før du forsøger at udføre eftersyn eller vedligeholdelse.

For at opretholde produktets SIKKERHED og PÅLIDELIGHED må reparation, vedligeholdelse eller justering kun udføres af et autoriseret Makita servicecenter eller fabrikksservicecenter med anvendelse af Makita reservedele.

Rengøring af maskinen

Rengør maskinen ved at aftørre støv med en tør klud eller en klud, der er dyppet i sæbevand og vredet.

BEMÆRKNING: Anvend aldrig benzin, rensebenzin, fortynder, alkohol og lignende. Det kan medføre misfarvning, deformation eller revner.

Fjern støv eller snavs fra sugeåbningerne.

► Fig.14: 1. Sugeåbning

FEJLFINDING

Inden du beder om reparation, skal du først udføre din egen inspektion. Hvis du opdager et problem, som ikke er forklaret i brugsanvisningen, må du ikke forsøge at skille maskinen ad. Henvend dig i stedet til et autoriseret Makita servicecenter, og brug altid Makita-reservedele til reparationer.

Unormal tilstand	Sandsynlig årsag (fejl)	Afhjælpning
Motoren kører ikke.	Akkuen er ikke indsat.	Indsæt akkuen.
	Problem med batteriet (for lav spænding)	Genoplad batteriet. Udskift batteriet, hvis genopladning ikke er effektiv.
	Drevsystemet fungerer ikke korrekt.	Kontakt det lokale autoriserede servicecenter for reparation.
Motoren holder op med at køre efter kort tids brug.	Batteriets opladningsniveau er for lavt.	Genoplad batteriet. Udskift batteriet, hvis genopladning ikke er effektiv.
	Overophedning.	Hold op med at bruge maskinen, så den kan køle af.
Maskinen når ikke den maksimale hastighed.	Batteriet er indsat forkert.	Indsæt akkuen som beskrevet i denne brugervejledning.
	Batteriladningen falder.	Genoplad batteriet. Udskift batteriet, hvis genopladning ikke er effektiv.
	Drevsystemet fungerer ikke korrekt.	Kontakt det lokale autoriserede servicecenter for reparation.
Unormal vibration: ⇒ Stop maskinen med det samme!	Drevsystemet fungerer ikke korrekt.	Kontakt det lokale autoriserede servicecenter for reparation.
Motor kan ikke stoppe: ⇒ Fjern batteriet med det samme!	Elektrisk eller elektronisk fejlfunktion.	Fjern batteriet, og kontakt det lokale autoriserede servicecenter for reparation.

EKSTRAUDSTYR

⚠️ FORSIGTIG: Det følgende tilbehør og ekstraudstyr anbefales til brug med dit Makita-produkt, der er beskrevet i denne brugsanvisning. Brugen af andet tilbehør eller ekstraudstyr kan medføre risiko for personskade. Brug kun ekstraudstyr eller tilbehør til det formål, det er beregnet til.

Hvis De behøver hjælp ved valg af tilbehør eller ønsker yderligere informationer, bedes De kontakte Deres lokale Makita servicecenter.

- Mundstykke
- Havemundstykke
- Støvpose
- Langt mundstykke
- Konisk mundstykke-sæt
- Fleksibel slange-sæt
- Original Makita-akku og oplader

BEMÆRK: Nogle ting på denne liste kan være inkluderet i produktpakken som standardtilbehør. De kan være forskellige fra land til land.

SPECIFIKĀCIJAS

Modelis:		DUB185	DUB186
Veiktspēja	Gaisa plūsma	0–3,2 m ³ /min	
	Gaisa plūsmas ātrums (vidējais)	0–81 m/s	0–56 m/s
	Gaisa plūsmas ātrums (maksimālais)	0–98 m/s	0–68 m/s
Kopējais garums		517 mm *1	861 mm *2
Nominālais spriegums		Līdzstrāva 18 V	
Neto svars	Ar uzgali	1,6–2,1 kg	-
	Ar uzgali darbam dārzā	-	1,6–2,1 kg

*1. Ar uzgali un akumulatora kasetni, bez putekļu maisa.

*2. Ar uzgali darbam dārzā un akumulatora kasetni, bez putekļu maisa.

- Nepārtrauktās izpētes un izstrādes programmas dēļ šeit uzrādītās specifikācijas var tikt mainītas bez brīdinājuma.
- Atkarībā no valsts specifikācijas var atšķirties.
- Svārs var būt atšķirīgs atkarībā no papildierīces(-ēm), tostarp akumulatora kasetnes. Tabulā ir attēlota vieglākā un smagākā kombinācija atbilstoši EPTA procedūrai 01/2014.

Piemērotā akumulatora kasetne un lādētājs

Akumulatora kasetne	BL1815N / BL1820 / BL1820B / BL1830 / BL1830B / BL1840 / BL1840B / BL1850 / BL1850B / BL1860B
Lādētājs	DC18RC / DC18RD / DC18RE / DC18SD / DC18SE / DC18SF / DC18SH

- Daži no iepriekš norādītajiem lādētājiem un akumulatora kasetnēm var nebūt pieejami atkarībā no jūsu mītnes reģiona.

BRĪDINĀJUMS: Izmantojiet vienīgi iepriekš norādītās akumulatora kasetnes un lādētājus. Cita tipa akumulatora kasetņu un lādētāju izmantošana var radīt traumu un/vai aizdegšanās risku.







Ieteicamais akumulatora adapteris

Akumulatoru pārveidotājs	PDC01
--------------------------	-------

- Iepriekš norādītais(-ie) akumulatora adapteris(-i) var nebūt pieejams(-i) atkarībā no jūsu mītnes reģiona.
- Pirms akumulatora adaptera lietošanas izlasiet uz akumulatora adaptera esošos norādījumus un brīdinājumus.

Simboli

Zemāk ir attēloti simboli, kas attiecas uz iekārtu. Pirms darbarīka izmantošanas pārliecinieties, vai pareizi izprotat to nozīmi.

	Esiet īpaši rūpīgs un uzmanīgs.
	Izlasiet lietošanas rokasgrāmatu.
	Netuviniet rokas rotējošām daļām.
	Gari mati var iekļerties.
	Neļaujiet nevienam atrasties darba vietas tuvumā.
	Izmantojiet acu un ausu aizsargus.



Nepaļaujiet mitruma iedarbībai.



Tikai ES valstīm
Neizmetiet elektroiekārtas vai akumulatoru mājtsaimniecības atkritumos!
Saskaņā ar Eiropas direktīvu par elektrisko un elektronisko iekārtu atkritumiem, kā arī par baterijām un akumulatoriem, un bateriju un akumulatoru atkritumiem un to īstenošanu saskaņā ar valsts likumdošanu lietotais elektriskais aprīkojums, baterijas un akumulators kalpošanas laika beigās jāsavāc atsevišķi un jānogādā otrreizējai pārstrādei vidī saudzējošā veidā.

Paredzētā lietošana

Šis darbarīks ir paredzēts pūšanai un putekļu sūkšanai.

Trokšņa līmenis

Tipiskais A svērtais trokšņa līmenis noteikts saskaņā ar EN62841-1:

Modelis DUB185

Skaņas spiediena līmeni (L_{pA}): 83 dB (A)
Skaņas jaudas līmeni (L_{WA}): 94 dB (A)
Mainīgums (K): 3 dB (A)

Tipveida A izsvartotais skaņas līmenis noteikts saskaņā ar standartu EN50636-2-100:

Modelis DUB186

Skaņas spiediena līmeni (L_{pA}): 82,5 dB (A)
Mainīgums (K): 2,3 dB (A)
Skaņas jaudas līmeni (L_{WA}): 92,4 dB (A)
Mainīgums (K): 2,8 dB (A)

PIEZĪME: Paziņotā trokšņa emisijas vērtība noteikta atbilstoši standarta pārbaudes metodei, un to var izmantot, lai salīdzinātu vienu darbarīku ar citu.

PIEZĪME: Paziņoto trokšņa emisijas vērtību arī var izmantot iedarbības sākotnējā novērtējumā.

▲BRĪDINĀJUMS: Lietojiet ausu aizsargus.

▲BRĪDINĀJUMS: Trokšņa emisija patiesos darba apstākļos var atšķirties no paziņotās vērtības atkarībā no darbarīka izmantošanas veida un jo īpaši atkarībā no apstrādājamā materiāla veida.

▲BRĪDINĀJUMS: Lai aizsargātu lietotāju, nosakiet drošības pasākumus, kas pamatoti ar iedarbību reālos darba apstākļos (ņemot vērā visus ekspluatācijas cikla posmus, piemēram, laiku, kamēr darbarīks ir izslēgts un kad darbojas tukšgaitā, kā arī palaišanas laiku).

Vibrācija

Vibrācijas kopējā vērtība (trīsasu vektora summa) noteikta atbilstoši EN62841-1:

Modelis DUB185

Darba režīms: darbība bez slodzes
Vibrācijas izmete (a_h): 2,5 m/s² vai mazāk
Mainīgums (K): 1,5 m/s²

Vibrācijas kopējā vērtība (trīsasu vektora summa) noteikta atbilstoši EN50636-2-100:

Modelis DUB186

Darba režīms: darbība bez slodzes
Vibrācijas izmete (a_h): 2,5 m/s² vai mazāk
Mainīgums (K): 1,5 m/s²

PIEZĪME: Paziņotā kopējā vibrācijas vērtība noteikta atbilstoši standarta pārbaudes metodei, un to var izmantot, lai salīdzinātu vienu darbarīku ar citu.

PIEZĪME: Paziņoto kopējo vibrācijas vērtību arī var izmantot iedarbības sākotnējā novērtējumā.

▲BRĪDINĀJUMS: Vibrācijas emisija patiesos darba apstākļos var atšķirties no paziņotās vērtības atkarībā no darbarīka izmantošanas veida un jo īpaši atkarībā no apstrādājamā materiāla veida.

▲BRĪDINĀJUMS: Lai aizsargātu lietotāju, nosakiet drošības pasākumus, kas pamatoti ar iedarbību reālos darba apstākļos (ņemot vērā visus ekspluatācijas cikla posmus, piemēram, laiku, kamēr darbarīks ir izslēgts un kad darbojas tukšgaitā, kā arī palaišanas laiku).

EK atbilstības deklarācija

Tikai Eiropas valstīm

EK atbilstības deklarācija šajā lietošanas rokasgrāmatā ir iekļauta kā A pielikums.

DROŠĪBAS BRĪDINĀJUMI

Vispārīgi elektrisko darbarīku drošības brīdinājumi

▲BRĪDINĀJUMS: Izlasiet visus drošības brīdinājumus, instrukcijas, apskatiet ilustrācijas un tehniskos datus, kas iekļauti mehānizētā darbarīka komplektācijā. Ja netiek ievēroti visi tālāk minētie noteikumi, var tikt izraisīta elektrotrauma, notikt aizdegšanās un/vai rasties smagas traumas.

Glabājiet visus brīdinājumus un norādījumus, lai varētu tajos ieskatīties turpmāk.

Termins „elektrisks darbarīks” brīdinājumos attiecas uz tādu elektrisko darbarīku, ko darbina ar elektrību (ar vadu), vai tādu, ko darbina ar akumulatoru (bez vada).

Bezvadu pūtēja drošības norādījumi

▲BRĪDINĀJUMS: Izlasiet visus drošības brīdinājumus un visus norādījumus. Brīdinājumu un norādījumu neievērošanas gadījumā var rasties elektriskās strāvas trieciens, ugunsgrēks un/vai nopietnas traumas.

Glabājiet visus brīdinājumus un norādījumus, lai varētu tajos ieskatīties turpmāk.

Apmācība

1. Uzmanīgi izlasiet norādījumus. Izprotiet darbarīka vadības funkcijas un uzziniet, kā pareizi lietot darbarīku.
2. Šo darbarīku nedrīkst lietot bērni, personas ar samazinātām fiziskām, uztveres vai garīgām spējām, personas, kam trūkst pieredzes un zināšanu, vai personas, kas nav izlasījušas šos norādījumus. Vietējos noteikumos varētu būt noteikts lietotāja vecuma ierobežojums.
3. Nekad nestrādājiet ar darbarīku, ja tuvumā ir cilvēki, jo īpaši bērni, vai dzīvnieki.
4. Ņemiet vērā, ka par negadījumiem vai apdraudējumu, kas radīts citiem cilvēkiem vai to īpašumam, ir atbildīgs operators vai lietotājs.

Sagatavošanās

1. Lietojot darbarīku, vienmēr uzvelciet piemērotus apavus un garās bikses.
2. Nenēsājiet brīvi krītošu apģērbu vai rotaslietas, kuras var iesūkt gaisa ieplūdes atverē. Raugieties, lai garī matī nenonāktu gaisa ieplūdes atveru tuvumā.

- Kad izmantojat mehāniskos darbarīkus, vienmēr valkājiet aizsargbrilles, lai pasargātu acis. Aizsargbrillēm jāatbilst šādiem standartiem: ANSI Z87.1 ASV, EN 166 Eiropā un AS/NZS 1336 Austrālijā/Jaunzēlandē. Austrālijā/Jaunzēlandē ar likumu noteikts, ka darba laikā jāizmanto arī sejsargs.

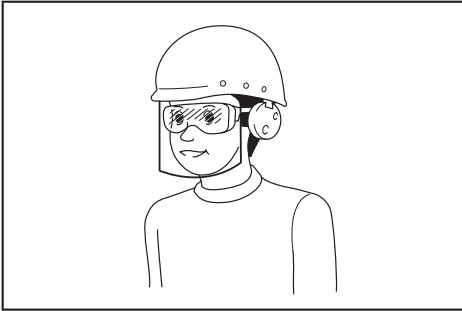

Darba devējam ir jānodrošina tas, lai darbarīka operatori un citas tiešajā darba vietā esošās personas izmantotu vajadzīgo aizsargaprīkojumu.

- Lai novērstu putekļu radītu kairinājumu, ieteicams izmantot sejas masku.
- Strādājot ar ierīci, vienmēr valkājiet neslīdošus aizsargapavus. Pret slīdēšanu nodrošināti aizsargzābaki un aizsargkurpes ar slēgtu purngalu samazinās traumu risku.
- Izmantojiet individuālos aizsardzības līdzekļus. Vienmēr lietojiet aizsargbrilles. Attiecīgos apstākļos lietojot aizsarglīdzekļus, piemēram, putekļu masku, aizsargapavus ar neslīdošu zoli, aizsargķiveri un ausu aizsargus, mazināsies traumu risks.

Ekspluatācija

- Tālāk norādītajās situācijās izslēdziet darbarīku, izņemiet akumulatora kasetni un pārļiecinieties, vai visas kustīgās daļas ir pavisam apstājušās:
 - vienmēr, kad atstājat darbarīku;
 - Pirms nosprostojumu tīrīšanas.
 - pirms darbarīka pārbaudes, tīrīšanas vai lietošanas;
 - ja darbarīks sāk neparasti vibrēt;
 - vienmēr, kad pārveidojat pūtēju par putekļu sūcēju vai pretēji.
- Strādājiet tikai dienas gaismā vai labā mākslīgajā apgaismojumā.
- Nenoliecieties pārāk tālu un vienmēr saglabājiet līdzsvaru un stabilitāti pamatu zem kājām.
- Strādājot nogāzē, raugieties, lai jums būtu stabils kāju atbalsts.
- Pārvietojieties staigājot, nekad neskrieniet.
- Raugieties, lai dzesēšanas gaisa ieplūdes atveres nebūtu bloķētas.
- Aizliegts pūst grūzus blakusstāvētāju virzienā.
- Izmantojiet darbarīku ieteiktajā pozīcijā un uz stabilas virsmas.
- Neizmantojiet darbarīku augstās vietās.

- Strādājot ar darbarīku, nekad nevērsiet uzgali pret tuvumā esošiem cilvēkiem.
- Nenobloķējiet iesūkšanas atveri un/vai pūšanas atveri.
 - Strādājot putekļainā vidē, raugieties, lai putekļi vai neļūmi nenobloķētu iesūkšanas vai pūšanas atveri.
 - Izmantojiet tikai Makita apstiprinātos uzgaļus.
 - Neizmantojiet pūtēju, lai piepūstu bumbas, gumijas laivas vai līdzīgus priekšmetus.
- Nestrādājiet ar darbarīku atvērtu logu un līdzīgu vietu tuvumā.
- Strādājiet ar darbarīku tikai pieņemamā dienas laikā – nedarbiniet to agri no rīta vai vēlu naktī, jo tas var traucēt citiem cilvēkiem.
- Pirms pūšanas ieteicams ar grābekļiem un slotām uzirdināt neīrumus.
- Ja darbarīks atsitas pret kādu svešķermeni vai ir dzirdama neparasta skaņa, vai jūtama neparasta vibrācija, nekavējoties izslēdziet darbarīku. Pirms atsākat darbarīka lietošanu, izņemiet akumulatora kasetni no darbarīka un pārbaudiet, vai darbarīks nav bojāts. Ja darbarīks ir bojāts, nogādājiet to Makita pilnvarotā servisa centrā, lai veiktu remontu.
- Neievietojiet pirkstus vai priekšmetus iesūkšanas vai pūšanas atverē.
- Nepieļaujiet nejašu iedarbināšanu. Pirms akumulatora kasetnes ievietošanas, darbarīka celšanas vai pārnēsāšanas pārbaudiet, vai slēdzis ir izslēgšanas pozīcijā. Darbarīka pārnēsāšana, turot pirkstu uz slēdža, vai barošanas nodrošināšana, kad pūtēja slēdzis ir izslēgšanas pozīcijā, var izraisīt negadījumus.
- Aizliegts pūst vai sūkt bīstamus priekšmetus, piemēram, naglas, stikla lauskas vai asmeņus.
- Neizmantojiet darbarīku ugunsnedrošu materiālu tuvumā.
- Centieties ilgstoši neizmantojot darbarīku zemā temperatūrā.

Apkope un glabāšana

- Vienmēr cieši pievelciet visus uzgriežņus, bultskrūves un skrūves, lai nodrošinātu darbarīka drošu darba stāvokli.
- Ja detaļas ir nolietojušās vai bojātas, nomainiet tās ar Makita apstiprinātām detaļām.
- Glabājiet darbarīku sausā, bērniem nepieejamā vietā.
- Pārtraucot darbarīka darbību, lai veiktu pārbaudi, apkopi, novietotu glabāšanai vai nomainītu piederumus, izslēdziet darbarīku, pārļiecinieties, ka visas kustīgās detaļas ir pavisam apstājušās, un izņemiet akumulatora kasetni. Pirms veicat jebkādas darbības ar darbarīku, ļaujiet tam atdzist. Apkopi veiciet rūpīgi un raugieties, lai darbarīks būtu tīrs.
- Pirms novietošanas glabāšanai vienmēr ļaujiet darbarīkam atdzist.
- Neatstājiet darbarīku lietū. Glabājiet darbarīku telpās.
- Ceļot darbarīku, ieliecieties ceļos un uzmanieties, lai netraumētu muguru.

Bezvada darbarīka lietošana un apkope

1. **Uzļādei izmantojiet tikai ražotāja norādītos lādētājus.** Vienam akumulatoru tipam paredzēta uzlādētāja izmantošana cita tipa akumulatoru uzlādei var radīt aizdegšanās bīstamību.
2. **Izmantojiet mehanizētos darbarīkus tikai ar paredzētajiem akumulatoriem.** Jebkura cita tipa akumulatoru izmantošana var radīt traumu un aizdegšanās bīstamību.
3. **Kamēr akumulators netiek izmantots, neturiet to blakus metāla priekšmetiem, piemēram, saspardēm, monētām, atslēgām, naglām, skrūvēm un citiem nelieliem metāla priekšmetiem, kas var savienot izvadus.** Akumulatora spaiļu īssavienojums var izraisīt apdegumus vai aizdegšanos.
4. **Nepareizas lietošanas gadījumā no akumulatora var iztect šķidrums, nepieskarieties tam.** Ja nesaņemti pieskārties šķidrumam, noskalojiet skarto vietu ar ūdeni. Ja šķidrums nokļūst acīs, papildus iepriekš minētajam, vērsieties pie ārsta. No akumulatora iztecejušais šķidrums var izraisīt kairinājumu vai apdegumus.
5. **Ja akumulatora bloks vai darbarīks ir bojāts vai pārveidots, nelietojiet to.** Bojāti vai pārveidoti akumulatori var darboties nepareizi, izraisot aizdegšanos, sprādzienu vai traumu.
6. **Akumulatora bloku un darbarīku nepakļaujiet uguns un pārmērīgi augstas temperatūras ietekmei.** Ja akumulatora bloks vai darbarīks tiek pakļauts uguns vai par 130 °C augstākas temperatūras iedarbībai, var notikt sprādziens.
7. **Izpildiet visus uzlādes norādījumus un nosūdzējiet akumulatora bloku ārpus norādītajuma noteiktā temperatūras diapazona.** Nepareiza uzlāde vai temperatūra, kas ir ārpus noteiktā diapazona, var sabojāt akumulatoru un palielināt aizdegšanās draudus.

Elektrodrošība un akumulatora drošība

1. **Neatbrīvojieties no akumulatora(-iem), to(-s) dedzinot.** Var rasties eksplozija. Skatiet attiecīgos valsts noteikumus, lai uzzinātu īpašus norādījumus izmešanai atkritumos.
2. **Akumulatoru(-s) nedrīkst atvērt vai sabojāt.** Iztecejušais elektrolīts ir kodīgs un var nodarīt kaitējumu acīm vai ādai. Norijot tas var būt toksisks.
3. **Nelādējiet akumulatoru lietū vai mitrās vietās.**
4. **Nelādējiet akumulatoru ārpus telpām.**
5. **Neaiztieciot lādētāju, kā arī lādētāja spraudni vai spaiļus ar slāpām rokām.**
6. **Izvairieties no bīstamas vides.** Darbarīku neizmantojiet mitrās vai slapjās vietās un lietū. Ja darbarīkā iekļūst ūdens, palielināsies elektriskā trieciena rašanās risks.

Apkope

1. **Uzticiet sava elektriskā darbarīka apkopi kvalificētam remontstrādniekam, izmantojiet tikai identiskas rezerves daļas.** Tas garantēs to, ka elektriskā darbarīka drošības pakāpe nesamazināsies.
2. **Nekādā gadījumā nelietojiet bojātus akumulatora blokus.** Akumulatora bloka apkopi drīkst veikt tikai to ražotājs vai pilnvaroti apkopes centri.

SAGLABĀJIET ŠOS NORĀDĪJUMUS.

▲BRĪDINĀJUMS: NEPIEĻAUJIET to, ka labu iemaņu vai izstrādājuma labas pārziņāšanas (darbarīku atkārtoti ekspluatējot) rezultātā vairs stingri neievērojāt šī izstrādājuma drošības noteikumus.

NEPAREIZI LIETOJOT darbarīku vai neievērojot šajā instrukcijā rokasgrāmatā minētos drošības noteikumus, var tikt gūtas smagas traumas.

Svarīgi drošības norādījumi par akumulatora kasetni

1. **Pirms akumulatora lietošanas izlasiet visus norādījumus un brīdinājumus, kuri attiecas uz (1) akumulatora lādētāju, (2) akumulatoru un (3) ierīci, kurā tiek izmantots akumulators.**
 2. **Neizjauciet akumulatoru.**
 3. **Ja akumulatora darbības laiks kļūva ievērojami īsāks, nekavējoties pārtrauciet to izmantot. Citādi, tas var izraisīt pārkaršējumu, uzliesmojumu vai pat sprādzienu.**
 4. **Ja elektrolīts nonāk acīs, izskalojiet tās ar tīru ūdens un nekavējoties griezieties pie ārsta. Tas var izraisīt redzes zaudēšanu.**
 5. **Neradiet īssavienojumu akumulatora kasetnē:**
 - (1) Nepieskarieties spaiļiem ar elektrību vadošiem materiāliem.
 - (2) Neuzglabājiet akumulatoru kasetni kopā ar citiem metāla priekšmetiem, tādiem kā naglas, monētas u. c.
 - (3) Nepakļaujiet akumulatora kasetni ūdens vai lietūs iedarbībai.
- Akumulatora īssavienojums var radīt spēcīgu strāvas plūsmu, pārkaršanu, uzliesmojumu un pat sabojāt akumulatoru.**
6. **Neglabājiet darbarīku un akumulatora kasetni vietās, kur temperatūra var sasniegt vai pārsniegt 50 °C (122 °F).**
 7. **Nedeziniet akumulatora kasetni, pat ja tā ir stipri bojāta vai pilnībā nolietota. Akumulatora kasetne ugunī var eksplodēt.**
 8. **Uzmanieties, lai neļautu akumulatoram nokrist un nepakļautu to sitienam.**
 9. **Neizmantojiet bojātu akumulatoru.**
 10. **Uz izmantotajiem litija jonu akumulatoriem attiecas likumdošanas prasības par bīstamiem izstrādājumiem.**

Komerציālā transportēšanā, ko veic, piemēram, trešās puses, transporta uzņēmumi, jāievēro uz iesaiņojuma un marķējuma norādītās īpašās prasības.

Lai izstrādājumu sagatavotu nosūtīšanai, jāsaazinās ar bīstamo materiālu speciālistu. Ievērojiet arī citus attiecīgos valsts normatīvus. Vaļējus kontaktus nosedziet ar līmlenti vai citādi pārklājiet, bet akumulatoru iesaiņojiet tā, lai sainītas nevarētu izkustēties.

11. **Lai utilizētu akumulatora kasetni, izņemiet to no darbarīka un likvidējiet drošā vietā. Ievērojiet vietējos noteikumus par akumulatora likvidēšanu.**

- Izmantojiet šos akumulatorus tikai ar izstrādājumiem, kurus norādījis Makita. Ievietojot šos akumulatorus nesaderīgos izstrādājumos, var rasties ugunsgrēks, pārmērīgs karstums, tie var uzsprāgt vai no tiem var izteciēt elektrolīts.
- Ja darbarīks netiks lietots ilgu laiku, no tā jāizņem akumulators.

SAGLABĀJIET ŠOS NORĀDĪJUMUS.

⚠UZMANĪBU: Lietojiet tikai oriģinālos Makita akumulatorus. Ja lietojat neoriģinālus Makita akumulatorus vai pārveidotus akumulatorus, tie var uzsprāgt un izraisīt aizdegšanos, traumas un materiālos zaudējumus. Tikš anulēta arī Makita darbarīka un lādētāja garantija.

Ieteikumi akumulatora kalpošanas laika pagarināšanai

- Uzlādējiet akumulatora kasetni, pirms tā ir pilnībā izlādējusies. Vienmēr, kad ievērojat, ka darbarīka darba jauda zudusi, apturiet darbarīku un uzlādējiet akumulatora kasetni.
- Nekad neuzlādējiet pilnībā uzlādētu akumulatora kasetni. Pārmērīga uzlāde saīsina akumulatora kalpošanas laiku.
- Uzlādējiet akumulatora kasetni istabas temperatūrā 10 °C - 40 °C. Karstai akumulatora kasetnei pirms uzlādes ļaujiet atdzist.
- Uzlādējiet litija jonu akumulatora kasetni, ja to ilgstoši nelietosīt (vairāk nekā sešus mēnešus).

MONTĀŽA

⚠UZMANĪBU: Pirms darbarīka regulēšanas vai apkopes vienmēr pārlicinieties, ka tas ir izslēgts un akumulatora kasetne ir izņemta.

Pūtēja montāža

Uzgaļa uzstādīšana vai noņemšana

Papildpiederums modelim DUB185

Centrējiet uzgaļa gala izvirkzījumus ar gropēm galvenajā ierīcē, pēc tam galvenajā ierīcē ievietojiet uzgali un pagrieziet to, lai nofiksētu vietā.

► **Att.1:** 1. Uzgalis

Lai noņemtu uzgali, iepriekš aprakstītās darbības izpildiet pretējā secībā.

Dārza uzgaļa uzstādīšana vai noņemšana

Papildpiederums modelim DUB185

Centrējiet dārza uzgaļa gala izvirkzījumus ar gropēm galvenajā ierīcē, pēc tam galvenajā ierīcē ievietojiet dārza uzgali un pagrieziet to, lai nofiksētu vietā.

► **Att.2:** 1. Uzgalis darbam dārzā

Lai noņemtu dārza uzgali, iepriekš aprakstītās darbības izpildiet pretējā secībā.

Garā uzgaļa uzstādīšana vai noņemšana

Papildpiederums modelim DUB185 / DUB186

Uzstādiēt garo uzgali, izpildot tās pašas darbības, kas aprakstītas uzgaļa uzstādīšanai. Lai noņemtu garo uzgali, veiciet uzstādīšanas darbības pretējā secībā.

Konusveida uzgaļa uzstādīšana vai noņemšana

Papildpiederums modelim DUB185 / DUB186

Pievienojiet konusveida uzgali pie uzgaļa, pēc tam šo uzgali pievienojiet pie galvenās ierīces. Lai noņemtu konusveida uzgali, veiciet uzstādīšanas darbības pretējā secībā.

Putekļu sūcēja montāža

Uzgaļa uzstādīšana vai noņemšana

Papildpiederums modelim DUB186

Centrējiet uzgaļa gala izvirkzījumus ar gropēm galvenajā ierīcē, pēc tam galvenajā ierīcē ievietojiet uzgali un pagrieziet to, lai nofiksētu vietā.

► **Att.3:** 1. Uzgalis

Lai noņemtu uzgali, iepriekš aprakstītās darbības izpildiet pretējā secībā.

Putekļu maisa uzstādīšana vai noņemšana

Papildpiederums modelim DUB185 / DUB186

Centrējiet putekļu maisa savienojuma izvirkzījumus ar gropēm galvenajā ierīcē, pēc tam galvenajā ierīcē ievietojiet putekļu maisa savienojuma daļu un pagrieziet to, lai nofiksētu vietā.

► **Att.4:** 1. Savienotājs 2. Putekļu maiss

Lai noņemtu putekļu maisu, izpildiet uzstādīšanas darbības pretējā secībā.

Elastīgās šļūtenes komplekta uzstādīšana vai noņemšana

Papildpiederums modelim DUB185 / DUB186

Pievienojiet pie galvenās ierīces šādā secībā — savienojums, šļūtene, caurule un šaurais uzgalis.

► **Att.5:** 1. Savienotājs 2. Šļūtene 3. Caurule 4. Šaurais uzgalis

Lai noņemtu elastīgās šļūtenes komplektu, izpildiet uzstādīšanas darbības pretējā secībā.

FUNKCIJU APRAKSTS

⚠UZMANĪBU: Pirms darbarīka regulēšanas vai tā darbības pārbaudīšanas vienmēr pārliecinieties, ka tas ir izslēgts un akumulatora kasetne ir atvienota.

Akumulatora kasetnes uzstādīšana un izņemšana

⚠UZMANĪBU: Pirms akumulatora kasetnes uzstādīšanas vai izņemšanas vienmēr izslēdziet ierīci.

⚠UZMANĪBU: Uzstādot vai izņemot akumulatora kasetni, cieši satveriet darbarīku un akumulatora kasetni. Ja darbarīks un akumulatora kasetne netiek turēti cieši, tie var izkrist no rokām, šādi radot akumulatora kasetnes bojājumus vai izraisot traumas.

⚠UZMANĪBU: Akumulatora kasetni vienmēr ievietojiet līdz galam, lai nav redzams sarkanas krāsas indikators. Citādi akumulators var nejausi izkrist no ierīces un radīt jums vai apkārtējiem traumas.

⚠UZMANĪBU: Neievietojiet akumulatora kasetni ar spēku. Ja kasetne neslīd ietvarā viegli, tā nav pareizi ielikta.

- **Att.6:** 1. Sarkanas krāsas indikators 2. Poga 3. Akumulatora kasetne

Lai izņemtu akumulatora kasetni, virziet to prom no ierīces, vienlaikus bīdot pogu kasetnes priekšpusē.

















Lai uzstādītu akumulatora kasetni, salāgojiet mēlīti uz akumulatora kasetnes ar rievu ietvarā un iebīdīet to vietā. Ievietojiet to līdz galam, līdz tā ar klikšķi nofiksējas. Ja poga augšējā daļā redzams sarkanas krāsas indikators, tas nozīmē, ka tā nav pilnīgi fiksēta.

Atlikušās akumulatora jaudas indikators

Tikai akumulatora kasetnēm ar indikatoru

- **Att.7:** 1. Indikatora lampas 2. Pārbaudes poga

Nospiediet akumulatora kasetnes pārbaudes pogu, lai pārbaudītu akumulatora atlikušo uzlādes līmeni. Indikatorī iedegsies uz dažām sekundēm.

Indikatora lampas			Atlikusī jauda
 Iededzies	 Izslēgts	 Mirgo	
			No 75% līdz 100%
			No 50% līdz 75%
			No 25% līdz 50%
			No 0% līdz 25%
			Uzlādējiet akumulatoru.
			Iespējama akumulatora kļūme.
			

PIEZĪME: Reālā jauda var nedaudz atšķirties no norādītās atkarībā no lietošanas apstākļiem un apkārtējās temperatūras.

Darbarīka/akumulatora aizsardzības sistēma

Ierīce ir aprīkota ar ierīces/akumulatora aizsardzības sistēmu. Šī sistēma automātiski izslēdz motora barošanu, tādējādi pagarinot ierīces un akumulatora darbību. Lietošanas laikā darbarīks automātiski pārstās darboties, ja darbarīku vai akumulatoru pakļaus kādam no tālāk minētajiem apstākļiem.

Aizsardzība pret pārslodzi

Ja darbarīku/akumulatoru lieto tā, ka tas patērē pārmērīgi lielu strāvas daudzumu, darbarīks automātiski pārstāj darboties bez iepriekšēja brīdinājuma. Šādā gadījumā izslēdziet darbarīku un pārtrauciet darbību, kas izraisīja pārslodzi. Pēc tam ieslēdziet darbarīku, lai atsāktu darbu.

Aizsardzība pret pārkaršanu

Ja darbarīks vai akumulators ir pārkaršis, darbarīks automātiski pārstāj darboties. Šādā gadījumā ļaujiet darbarīkam un akumulatoram atdzist un tikai pēc tam atkal ieslēdziet darbarīku.

Aizsardzība pret akumulatora pārmērīgu izlādi

Ja atlikusī akumulatora jauda ir nepietiekama, darbarīks automātiski pārstāj darboties. Šādā gadījumā izņemiet akumulatoru no darbarīka un uzlādējiet to.

Slēdža darbība

⚠BRĪDINĀJUMS: Pirms akumulatora kasetnes uzstādīšanas vienmēr pārbaudiet, vai slēdža mēlīte darbojas pareizi un pēc atlaišanas atgriežas pozīcijā OFF (izslēgts).

- **Att.8:** 1. Slēdža mēlīte

Lai darbinātu darbarīku, vienkārši nospiediet slēdža mēlīti. Darbības ātrums palielinās, stiprāk nospiežot slēdža mēlīti. Lai apturētu darbarīku, atlaidiet slēdža mēlīti.

IEVĒRĪBAI: Ja darbarīks ticis nepārtraukti darbināts, līdz akumulators ir tukšs, nedarbiniet darbarīku vismaz 15 minūtes, pirms atsākat to darbināt ar jaunu akumulatoru.

PIEZĪME: Brīdī, kad tiek nospiesta slēdža mēlīte, no darbarīka var nākt elektroniskas skaņas, bet tas nenozīmē, ka tā ir nepareiza darbarīka darbība.

Ātruma regulēšanas ciparripa

- **Att.9:** 1. Ātruma regulēšanas ciparripa

Ātrums ir maināms, regulēšanas ciparripu pagriežot kādā no stāvokļiem, kuri ir apzīmēti ar cipariem no 1 līdz 3. Lai palielinātu ātrumu, ciparripa ir jāpagriež cipara 3 virzienā. Lai samazinātu ātrumu, tā ir jāpagriež cipara 1 virzienā. Saistību starp cipara iestatījumu uz ciparripas un ātrumu skatiet tabulā.

Skaitlis	Ātrums
3	Liels
2	Vidējs
1	Mazs

IEVĒRĪBAI: Griežot ciparripu, pilnībā atlaidiet slēdža mēlīti. Citādi darbarīks var tikt sabojāts.

EKSPLUATĀCIJA

⚠UZMANĪBU: Ja darbarīks ir ieslēgts, nelieciet to uz zemes. Smiltis vai putekļi var iekļūt darbarīkā caur iesūkšanas atveri un izraisīt kļūdainu darbību vai traumas.

Pūtēja lietošana

⚠UZMANĪBU: Kad lietojat pūtēju, pārliecinieties, ka no darbarīka ir noņemts putekļu maiss, un uzstādiat uzgali pūšanai paredzētajā vietā.

Ar vienu roku cieši turot darbarīku, sāciet pūšanu un lēnām virziet pūtēju apļveida kustībā. Ja veicat pūšanu pie mājas, liela akmens vai transportlīdzekļa, vērsiet uzgali prom no šiem objektiem. Lietojot darbarīku stūrī, sāciet no paša stūra un pārvietojieties uz ārpusi.

DUB185 modelim

► Att.10

DUB186 modelim

► Att.11

Putekļu sūkšana

⚠UZMANĪBU: Kad sūcat putekļus, pareizi pievienojiet darbarīkam putekļu maisu un uzgali.

⚠UZMANĪBU: Regulāri pārbaudiet, vai putekļu maiss nav nodilis vai nolietojies.

⚠UZMANĪBU: Pirms darbarīka lietošanas noteikti aizveriet putekļu maisa stiprinājumu.

⚠UZMANĪBU: Pirms putekļu maisa stiprinājuma atvēršanas vai aizvēršanas vienmēr izslēdziet darbarīku.

IEVĒRĪBAI: Neizmantojiet dārza uzgali, ja veicat putekļu sūkšanu. Citādi iesūktie materiāli var aizsprostot uzgali, un darbarīks var nedarboties.

IEVĒRĪBAI: Raugieties, lai darbarīks neiesūktu mitrus materiālus, piemēram, mitras lapas, un svešķermeņus, piemēram, lielas koka skaidas, metālus, stiklu, oļus u. tml. Pretējā gadījumā var izraisīt nepareizu darbību.

IEVĒRĪBAI: Putekļu maisu iztukšojiet, pirms tas ir pilns. Pretējā gadījumā var izraisīt nepareizu darbību.

Turiet darbarīku abās rokās. Darbinot darbarīku, noregulējiet slēdža mēlīti tā, lai sūkšanas spēks būtu piemērots darba vietai un apstākļiem.

► Att.12

Iztukšojiet putekļu maisu, pirms tas kļūst pārāk pilns, izņemot putekļu maisu no darbarīka un pēc tam noņemot stiprinājumu.

► Att.13: 1. Stiprinājums

APKOPE

⚠UZMANĪBU: Pirms darbarīka pārbaudes vai apkopes vienmēr pārliecinieties, ka tas ir izslēgts un akumulatora kasetne ir izņemta.

Lai saglabātu izstrādājuma DROŠU un UZTICAMU darbību, remontdarbus, apkopi un regulēšanu uzticiet veikt tikai Makita pilnvarotam vai rūpnīcas apkopes centram, un vienmēr izmantojiet tikai Makita rezerves daļas.

Darbarīka tīrīšana

Tīriet darbarīku, noslaukot putekļus ar sausu drānu vai drānu, kas samērcēta ziepjūdenī un tad izgriezta.

IEVĒRĪBAI: Nekad neizmantojiet gazoļīnu, benzīnu, atšķaidītāju, spirtu vai līdzīgus šķidrumus. Tas var radīt izbalēšanu, deformāciju vai plaisas.

Iztīriet putekļus vai gružus no iesūkšanas atverēm.

► Att.14: 1. Iesūkšanas atvere

PROBLĒMU NOVĒRŠANA

Pirms vienošanās par remontu vispirms veiciet savu pārbaudi. Ja konstatējat problēmu, kas rokasgrāmatā nav aprakstīta, nemēģiniet izjaukt darbarīku. Tā vietā nododiet darbarīku Makita pilnvarotā apkopes centrā, kur vienmēr tiek izmantotas oriģinālās Makita rezerves daļas.

Neatbilstošas darbības stāvoklis	Iespējamais iemesls (kļūme)	Risinājums
Motors nedarbojas.	Nav ievietota akumulatora kasetne.	Ievietojiet akumulatora kasetni.
	Akumulatora kļūme (zems spriegums)	Uzlādējiet akumulatoru. Ja uzlāde neizdodas, nomainiet akumulatoru.
	Piedzīņas sistēma nedarbojas pareizi.	Dodieties to remontēt vietējā pilnvarotā apkopes centrā.
Motors izslēdzas pēc neilgas darbināšanas.	Akumulatora uzlādes līmenis ir par zemu.	Uzlādējiet akumulatoru. Ja uzlāde neizdodas, nomainiet akumulatoru.
	Darbarīks pārkaršis.	Pārtrauciet mašīnas lietošanu, lai tas atdzistu.
Darbarīks nespēj sasniegt maksimālo darbības ātrumu.	Nepareizi ievietota akumulatora kasetne.	Uzstādiet akumulatora kasetni, kā aprakstīts šajā rokasgrāmatā.
	Samazinās akumulatora jauda.	Uzlādējiet akumulatoru. Ja uzlāde neizdodas, nomainiet akumulatoru.
	Piedzīņas sistēma nedarbojas pareizi.	Dodieties to remontēt vietējā pilnvarotā apkopes centrā.
Pārmērīga vibrācija: ⇒ nekavējoties apturiet mašīnu!	Piedzīņas sistēma nedarbojas pareizi.	Dodieties to remontēt vietējā pilnvarotā apkopes centrā.
Motoru nevar apstādināt: ⇒ nekavējoties izņemiet akumulatoru!	Elektriska vai elektroniska kļūme.	Izņemiet akumulatoru un sazinieties ar vietējo pilnvaroto apkopes centru, lai vienos par remontu.

PAPILDU PIEDERUMI

⚠ UZMANĪBU: Šos piederumus vai papildierīces ir ieteicams lietot kopā ar šajā rokasgrāmatā aprakstīto Makita izstrādājumu. Izmantojot citus piederumus vai papildierīces, var izraisīt traumas. Piederumu vai palīgierīci izmantojiet tikai paredzētajam nolūkam.

Ja jums vajadzīga palīdzība vai precīzāka informācija par šiem piederumiem, vērsieties savā tuvākajā Makita apkopes centrā.

- Uzgalis
- Uzgalis darbam dārzā
- Putekļu maiss
- Garais uzgalis
- Konusveida uzgalis
- Elastīgās šļūtenes komplekts
- Makita oriģinālais akumulators un lādētājs

PIEZĪME: Daži sarakstā norādītie izstrādājumi var būt iekļauti izstrādājuma komplektācijā kā standarta piederumi. Tie dažādās valstīs var būt atšķirīgi.

SPECIFIKACIJOS

Modelis:		DUB185	DUB186
Pajėgumai	Oro srautas	0–3,2 m ³ /min	
	Oro greitis (vidutinis)	0–81 m/s	0–56 m/s
	Oro greitis (maks.)	0–98 m/s	0–68 m/s
Bendrasis ilgis		517 mm *1	861 mm *2
Vardinė įtampa		Nuol. sr. 18 V	
Grynasis svoris	Su antgaliu	1,6–2,1 kg	–
	Su sodo antgaliu	–	1,6–2,1 kg

*1. Su antgaliu ir akumuliatoriaus kasete, be dulkių maišelio.

*2. Su sodo antgaliu ir akumuliatoriaus kasete, be dulkių maišelio.

- Atliekame tęstinus tyrimus ir nuolatos tobuliname savo gaminius, todėl čia pateikiamos specifikacijos gali būti keičiamos be įspėjimo.
- Skirtingose šalyse specifikacijos gali skirtis.
- Svoris gali priklausyti nuo priedo (-ų), įskaitant akumuliatoriaus kasetę. Lengviausias ir sunkiausias deriniai pagal EPTA 2014 m. sausio mėn. procedūrą yra parodyti lentelėje.

Tinkama akumuliatoriaus kasetė ir (arba) įkroviklis

Akumuliatoriaus kasetė	BL1815N / BL1820 / BL1820B / BL1830 / BL1830B / BL1840 / BL1840B / BL1850 / BL1850B / BL1860B
Įkroviklis	DC18RC / DC18RD / DC18RE / DC18SD / DC18SE / DC18SF / DC18SH

- Atsižvelgiant į gyvenamosios vietos regioną, kai kurios pirmiau nurodytos akumuliatoriaus kasetės ir įkrovikliai gali būti neprieinami.

⚠️ ĮSPĖJIMAS: Naudokite tik akumuliatoriaus kasetes ir įkroviklius, kurie nurodyti anksčiau. Naudojant bet kurias kitas akumuliatoriaus kasetes ir įkroviklius, gali kilti sužeidimo ir gaisro pavojus.







Rekomenduojamas akumuliatorių adapteris

Akumuliatorių adapteris	PDC01
-------------------------	-------

- Atsižvelgiant į gyvenamosios vietos regioną, pirmiau nurodytas (-i) akumuliatoriaus adapteris (-iai) gali būti neprieinamas (-i).
- Prieš pradėdami naudoti akumuliatoriaus adapterį, perskaitykite instrukciją ir įspėjamąsias pastabas apie akumuliatoriaus adapterį.

Simboliai

Toliau yra nurodyti įrangai naudojami simboliai. Prieš naudodami įsitinkite, ar suprantate jų reikšmę.

	Būkite itin atsargūs ir dėmesingi.
	Perskaitykite instrukcijų vadovą.
	Laikykite rankas toliau nuo sukamųjų dalių.
	Ilgai plaukai gali įspainioti.
	Neleiskite pašaliniam asmeniui artintis prie įrenginio.
	Naudokite apsaugines akių ir ausų priemones.



Saugokite nuo drėgmės.



Taikoma tik ES šalims
Neišmeskite elektros įrangos arba akumuliatoriaus bloko į buitinius šiukšlynus!
Atsižvelgiant į ES direktyvas dėl elektros ir elektroninės įrangos atliekų, dėl baterijų ir akumuliatorių bei baterijų ir akumuliatorių atliekų ir šių direktyvų siekių įgyvendinimą pagal nacionalinius įstatymus, elektros įrangos ir baterijų bei akumuliatorių atliekas būtina surinkti atskirai nuo kitų buitinių atliekų ir atiduoti į atnūrinų žaliavų perdirbimo aplinkai nekenksmingu būdu punktą.

Numatytoji naudojimo paskirtis

Šis įrenginys skirtas dulkeis išpūsti ir susiurbti.

Triukšmas

Įprastas triukšmo A lygis, nustatytas pagal EN62841-1:

Modelis DUB185

Garso slėgio lygis (L_{pA}): 83 dB (A)

Garso galios lygis (L_{WA}): 94 dB (A)

Paklaida (K): 3 dB (A)

Įprastas A svertinis triukšmo lygis, nustatytas pagal EN50636-2-100:

Modelis DUB186

Garso slėgio lygis (L_{pA}): 82,5 dB (A)

Paklaida (K): 2,3 dB (A)

Garso galios lygis (L_{WA}): 92,4 dB (A)

Paklaida (K): 2,8 dB (A)

PASTABA: Paskelbta (-os) triukšmo reikšmė (-ės) nustatyta (-os) pagal standartinį testavimo metodą ir jį galima naudoti vienam įrankiui palyginti su kitu.

PASTABA: Paskelbta (-os) triukšmo reikšmė (-ės) taip pat gali būti naudojama (-os) norint preliminariai įvertinti triukšmo poveikį.

ĮSPĖJIMAS: Dėvėkite ausų apsaugą.

ĮSPĖJIMAS: Faktiškai naudojant elektrinį įrankį, keliamo triukšmo dydis gali skirtis nuo paskelbtos (-ų) reikšmės (-ių), priklausomai nuo būdų, kuriais yra naudojamas šis įrankis, ir ypač nuo to, kokio tipo ruošinys apdirbamas.

ĮSPĖJIMAS: Siekdami apsaugoti operatorių, būtina įvertinkite saugos priemones, remdamiesi vibracijos poveikio įvertinimu esant faktinėms naudojimo sąlygoms (atsižvelgdami į visas darbo ciklo dalis, pavyzdžiui, ne tik kiek laiko įrankis veikia, bet ir kiek kartų jis yra išjungiamas bei kai jis veikia be apkrovų).

Vibracija

Vibracijos bendroji vertė (triasio vektorius suma) nustatyta pagal EN62841-1 standartą:

Modelis DUB185

Darbo režimas: veikimas be apkrovos

Vibracijos emisija (a_h): 2,5 m/s² arba mažiau

Paklaida (K): 1,5 m/s²

Bendra vibracijos reikšmė (trijų ašių vektorių suma), nustatyta pagal EN50636-2-100:

Modelis DUB186

Darbo režimas: veikimas be apkrovos

Vibracijos emisija (a_h): 2,5 m/s² arba mažiau

Paklaida (K): 1,5 m/s²

PASTABA: Paskelbta (-os) vibracijos bendroji (-osios) reikšmė (-ės) nustatyta (-os) pagal standartinį testavimo metodą ir jį galima naudoti vienam įrankiui palyginti su kitu.

PASTABA: Paskelbta (-os) vibracijos bendroji (-osios) reikšmė (-ės) taip pat gali būti naudojama (-os) norint preliminariai įvertinti vibracijos poveikį.

ĮSPĖJIMAS: Faktiškai naudojant elektrinį įrankį, keliamos vibracijos dydis gali skirtis nuo paskelbtos (-ų) reikšmės (-ių), priklausomai nuo būdų, kuriais yra naudojamas šis įrankis, ir ypač nuo to, kokio tipo ruošinys apdirbamas.

ĮSPĖJIMAS: Siekdami apsaugoti operatorių, būtina įvertinkite saugos priemones, remdamiesi vibracijos poveikio įvertinimu esant faktinėms naudojimo sąlygoms (atsižvelgdami į visas darbo ciklo dalis, pavyzdžiui, ne tik kiek laiko įrankis veikia, bet ir kiek kartų jis yra išjungiamas bei kai jis veikia be apkrovų).

EB atitikties deklaracija

Tik Europos šalims

EB atitikties deklaracija yra pridedama kaip šio instrukcijų vadovo A priedas.

SAUGOS ĮSPĖJIMAI

Bendrieji įspėjimai dirbant elektriniais įrankiais

ĮSPĖJIMAS: Perskaitykite visus saugos įspėjimus, instrukcijas, iliustracijas ir techninius duomenis, pateiktus kartu su šiuo elektriniu įrankiu. Nesilaikant visų toliau išvardytų instrukcijų galima patirti elektros smūgį, gali kilti gaisras ir (arba) galima sunkiai susižaloti.

Išsaugokite visus įspėjimus ir instrukcijas, kad galėtumėte jas peržiūrėti ateityje.

Terminas „elektrinis įrankis“ pateiktuose įspėjimuose reiškia į maitinimo tinklą jungiamą (laidinį) elektrinį įrankį arba akumuliatoriaus maitinamą (belaidį) elektrinį įrankį.

Saugos instrukcijos dėl akumuliatorinio pūstuvo

ĮSPĖJIMAS: Perskaitykite visus saugos įspėjimus ir visą instrukciją. Nesilaikydami toliau pateiktų įspėjimų ir instrukcijų galite patirti elektros smūgį, gaisrą ir (arba) sunkų sužeidimą.

Išsaugokite visus įspėjimus ir instrukcijas, kad galėtumėte jas peržiūrėti ateityje.

Mokymas

1. Atidžiai perskaitykite šią instrukciją. Susipažinkite su valdikliais ir kaip tinkamai naudoti įrenginį.
2. Niekada neleiskite, kad šį įrenginį naudotų asmenys (įskaitant vaikus) su fizine, jutimine ar psichine negalia arba stokojantys patirties ir žinių, ar kurie nėra perskaitę šių instrukcijų, kaip naudoti šį įrenginį. Pagal vietinius įstatymus operatoriaus amžius gali būti ribojamas.

3. Niekomet nenaudokite šio įrenginio, jei netoliese yra žmonių, ypač vaikų ar naminių gyvūnų.
4. Prisiminkite, kad operatorius yra atsakingas už nelaimingus atsitikimus ar pavojus, kilusius kitiems žmonėms, arba jų turtui padarytą žalą.

Pasiruošimas

1. Naudodami šį prietaisą, visuomet avėkite tinkamą avalynę ir mūvėkite ilgas kelnes.
2. Nedėvėkite laisvų drabužių ar papuošalų, kuriuos galėtų įtraukti oro įtraukimo anga. Saugokitės, kad oro įtraukimo anga neįtrauktų ilgų plaukų.
3. Visada naudodami elektrinius įrankius užsidėkite apsauginius akinius, kad apsaugotumėte savo akis nuo sužalojimų. Akiniai turi atitikti ANSI Z87.1 reikalavimus JAV, EN 166 reikalavimus Europoje arba AS/NZS 1336 reikalavimus Australijoje / Naujojoje Zelandijoje. Australijoje / Naujojoje Zelandijoje taip pat teisiškai privaloma naudoti veido skydelį.

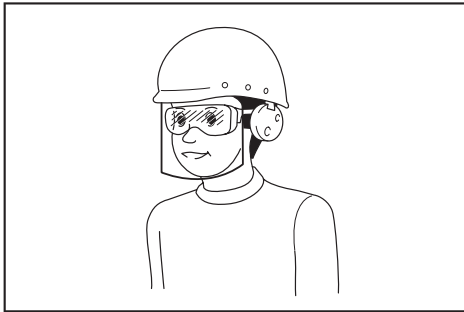

Darbdavys privalo užtikrinti, kad įrankio operatoriai ir kiti šalia jo darbo vietos esantys asmenys naudotų tinkamas apsaugos priemones.

4. Rekomenduojama dėvėti veido kaukę, kad dulкės nedirgintų odos.
5. Naudodami šią mašiną, visada avėkite neslidžią apsauginę avalynę. Neslidūs uždari batai sumažins pavojų susižaloti.
6. Naudokite asmenines saugos priemones. Visada naudokite akių apsaugos priemones. Apsauginės priemonės, pavyzdžiui, respiratorius, apsauginiai batai neslidžiais padais, šalmas ar ausų apsaugos, naudojamos atitinkamomis sąlygomis, sumažina susižeidimo pavojų.

Naudojimas

1. Išjunkite įrenginį ir išimkite akumulatoriaus kasetę. Įsitinkite, kad visos judamosios dalys visiškai sustoję
 - bet kada baigę naudoti įrenginį;
 - prieš pašalindami užstrigusias medžiagas.
 - prieš tikrindami, valydami ar dirbdami įrenginiu;
 - jeigu įrenginys pradeda neįprastai vibruoti;
 - kai iš pūstuvo pakeičiate įrenginio veikimą į dulkių siurblio ir atvirkščiai.
2. Įrenginį naudokite tik dienos metu arba esant geram dirbtiniam apšvietimui.

3. Nesistenkite pasiekti toliau, nei galite, visuomet išlaikykite pusiausvyrą ir tvirtai remkitės kojomis.
4. Dirbdami nuokalnėse, visada tvirtai stovėkite ant žemės.
5. Vaikščiokite, nebėgiokite.
6. Pasirūpinkite, kad visose vėsinimo oro įtraukimo angose nebūtų šiukšlių.
7. Niekada nepūskite šiukšlių netoli stovinčių asmenų kryptimi.
8. Įrenginį naudokite rekomenduojamoje padėtyje ir stovėdami ant tvirto paviršiaus.
9. Nenaudokite įrenginio stovėdami aukštai.
10. Naudodami įrenginį, joku būdu nenukreipkite antgalio į netoliese esančius žmones.
11. Joku būdu neuždenkite įtraukimo angos ir (arba) pūstuvo išleidimo angos.
 - Kai dirbate dulкėtoje vietoje, būkite atsargūs, kad neužkimštumėte įsiurbimo angos dulкėmis arba nešvarumais.
 - Naudokite tik „Makita“ pateiktus antgalius.
 - Nenaudokite pūstuvo kamuoliams, gumėnėms valtims ir kitiems panašioms daiktams pripūsti.
12. Nenaudokite įrenginio prie atidaryto lango ir pan.
13. Įrenginį rekomenduojama naudoti ne anksti ryte ir ne vėlai vakare, kai galite trukdyti kitiems žmonėms.
14. Prieš pradėdami pūsti, rekomenduojama grėbliu ar šluota atlaisvinti prikibusias šiukšles.
15. Įrenginiui atsitrenkus į pašalinius daiktus, iš jo pradėjus sklįsti neįprastam triukšmui arba jam pradėjus vibruoti, nedelsdami išjunkite įrenginį, kad sustotų. Išimkite akumulatoriaus kasetę iš įrenginio ir, prieš paleisdami jį iš naujo ir vėl naudodami, patikrinkite, ar nėra pažeistas. Jei įrenginys yra pažeistas, dėl remonto kreipkitės į „Makita“ įgaliotuosius techninės priežiūros centrus.
16. Nekiškite pirštų ar kokių nors kitų daiktų į įtraukimo angą arba pūstuvo išleidimo angą.
17. Pasirūpinkite, kad netyčia neįjungtumėte įrenginio. Prieš įkišdami akumulatoriaus kasetę, paimdami ar nešdami įrenginį, visuomet patikrinkite, ar išjungtas jo jungiklis. Nešant įrenginį uždėjus pirštą ant jo jungiklio arba įjungiant įrenginį į elektros tinklą, kai jo jungiklis yra įjungtas, gali įvykti nelaimingas atsitikimas.
18. Niekada nepūskite arba nesiurbkite pavojingų medžiagų, pvz., vinių, stiklo duženų arba ašmenų.
19. Nenaudokite įrenginio būdami netoli degiųjų medžiagų.
20. Nenaudokite įrenginio ilgą laiką žemoje temperatūros aplinkoje.

Techninė priežiūra ir saugojimas

1. Visos veržlės, varžtai ir sraigtai turi būti tvirtai prisukti, kad įrenginys veiktų saugiai.
2. Nusidėvėjusias arba pažeistas dalis pakeiskite „Makita“ pateiktomis dalimis.

- Laikykite įrenginį sausoje, vaikams nepasiekiamoje vietoje.
- Norėdami sustabdyti įrenginį, kad galėtumėte jį patikrinti, atlikite techninę priežiūrą, padėti sandėliuoti arba pakeisti priedą, išjunkite įrenginį ir įsitikinkite, kad visos judamosios dalys visiškai sustojo, ir išimkite akumulatoriaus kasetę. Prieš atlikdami kokius nors veiksmus su įrenginiu, palaukite, kol jis atvės. Rūpestingai prižiūrėkite įrenginį ir rūpinkitės jo švara.
- Prieš padėdami sandėliuoti, visada palaukite, kol įrenginys atvės.
- Saugokite įrenginį nuo lietaus. Įrenginį laikykite patalpoje.
- Kai įrenginį keliate, sulenkite kelius ir kelkite atsargiai, kad nesusižalotumėte nugaros.

Akumulatorinio įrankio naudojimas ir priežiūra

- Įkraukite naudodami tik gamintojo nurodytą įkroviklį. Įkroviklis, kuris tinka vienam akumuliatorių tipui įkrauti, gali kelti gaisro pavojų, jei bus naudojamas su kitų tipų akumulatoriais.
- Elektrinius įrankius naudokite tik su specialiai jiems skirtais akumulatoriais. Naudojant bet kurį kitą akumuliatorių gali kilti sužeidimo ir gaisro pavojus.
- Kai akumulatorius nėra naudojamas, laikykite jį toliau nuo kitų metalinių daiktų, pavyzdžiui, popieriaus sąvaržėlių, monetų, raktų, vinių, varžtų ir kitų mažų metalinių daiktų, dėl kurių gali kilti trumpasis jungimas tarp kontaktų. Akumuliatorių kontaktų trumpasis jungimas gali būti nudegimų arba gaisro priežastimi.
- Netinkamai naudojant iš akumulatoriaus gali ištekėti skysčio. Venkite sąlyčio su juo. Jei sąlytis atsitiktinai įvyko, gausiai nuplaukite vandeniu. Jei skysčio pateko į akis, kreipkitės į gydytoją. Iš akumulatoriaus išbėgęs skystis gali sudirginti arba nudeginti odą.
- Nenaudokite sugadinto ar modifikuoto akumulatoriaus arba įrankio. Sugadinti arba modifikuoti akumulatoriai gali veikti neįprastai, todėl gali kilti gaisras, sprogimas arba sužalojimo rizika.
- Saugokite akumuliatorių arba įrankių nuo ugnies ar pernelyg aukštos temperatūros. Dėl ugnies ar 130 °C viršijančios temperatūros gali kilti sprogimas.
- Laikykites visų įkrovimo nurodymų ir nekraukite akumulatoriaus ar įrankio, kai temperatūra neatitinka nurodymuose pateikto temperatūros intervalo. Netinkamai įkraunant arba įkraunant esant kitam nei nustatytas temperatūros intervalui, gali būti sugadintas akumulatorius ar padidėti gaisro rizika.

Elektras ir akumulatoriaus sauga

- Nemeskite akumulatoriaus (-ių) į ugnį. Akumulatoriaus elementas gali sprogti. Pasitikrinkite, ar vietiniai įstatymai nenurodo specialaus išmetimo būdo.
- Neatidarykite ir neardykite akumulatoriaus (-ių). Ištekėjęs elektrolitas yra šėdinančioji medžiaga, kuri gali pažeisti akis ar odą. Nurytas jis gali apnuodyti.
- Nenaudokite akumulatoriaus lyjant arba drėgnose vietose.

- Nekraukite akumulatoriaus lauke.
- Neimkite įkroviklio, įskaitant įkroviklio kištuką ir gnybtus, drėgnomis rankomis.
- Venkite pavojingos aplinkos. Nenaudokite šio įrankio drėgnoje arba šlapioje vietoje, saugokite jį nuo lietaus. Į įrankį patekęs vanduo padidins elektros smūgio pavojų.

Techninė priežiūra

- Tegu jūsų elektrinio įrankio techninę priežiūrą atlieka kvalifikuotas remonto meistras, naudodamas tik identiškas atsargines dalis. Tai užtikrina, kad elektrinis įrankis liks saugus naudoti.
- Niekada neatlikite pažeistų akumuliatorių techninės priežiūros. Akumuliatorių techninę priežiūrą turi atlikti tik gamintojas arba įgaliojęi techninės priežiūros paslaugų teikėjai.

SAUGOKITE ŠIAS INSTRUKCIJAS.

⚠️ ĮSPĖJIMAS: NELEISKITE, kad patogumas ir gaminio pažinimas (įgyjamas pakartotinai naudojant) susilpnintų griežtą saugos taisyklių, taikytinų šiam gaminiui, laikymąsi.

Dėl NETINKAMO NAUDOJIMO arba saugos taisyklių, kurios pateiktos šioje instrukcijoje, nesilaikymo galima rimtai susižeisti.

Svarbios saugos instrukcijos, taikomos akumulatoriaus kasetei

- Prieš naudodami akumulatoriaus kasetę, perskaitykite visas instrukcijas ir perspėjimus ant (1) akumuliatorių įkroviklio, (2) akumuliatorių ir (3) akumuliatorių naudojančio gaminio.
- Neardykite akumulatoriaus kasetės.
- Jei įrankio darbo laikas žymiai sutrumpėjo, nedelsdami nutraukite darbą su įrankiu. Tai gali kelti perkaitimo, nudegimų ar net sprogimo pavojų.
- Jei elektrolitas pateko į akis, plaukite jas tyru vandeniu ir nedelsdami kreipkitės į gydytoją. Gali kilti regėjimo praradimo pavojus.
- Neužtrumpinkite akumulatoriaus kasetės:
 - Nelieskite kontaktų degiomis medžiagomis.
 - Venkite laikyti akumulatoriaus kasetę kartu su kitais metaliniais daiktais, pavyzdžiui, vinimis, monetomis ir pan.
 - Saugokite akumulatoriaus kasetę nuo vandens ir lietaus.
 Trumpasis jungimas akumulatoriuje gali sukelti stiprią srovę, perkaitimą, galimus nudegimus ar net akumulatoriaus gedimą.
- Nelaikykite įrankio ir akumulatoriaus kasetės vietoje, kur temperatūra gali pasiekti ar viršyti 50 °C.
- Nedeginkite akumulatoriaus kasetės, net jei yra stipriai pažeista ar visiškai susidėvėjusi. Ugnyje akumulatoriaus kasetė gali sprogti.
- Saugokite akumuliatorių nuo kritimo ir smūgių.
- Nenaudokite pažeisto akumulatoriaus.

10. **Įdėtoms ličio jonų akumuliatoriams taikomi Pavojingų prekių teisės akto reikalavimai.** Komeracinis transportas, pvz., trečiųjų šalių, prekių vežimo atstovų, turi laikytis specialaus reikalavimo ant pakuotės ir ženklavimo. Norėdami paruošti siųstiną prekę, pasitarkite su pavojingų medžiagų specialistu. Be to, laikykitės galimai išsamesnių nacionalinių reglamentų. Užklijuokite juosta arba padenkite atvirus kontaktus ir supakuokite akumuliatorių taip, kad ji pakuotėje nejudėtų.
11. **Kai išmetate akumuliatoriaus kasetę, išimkite ją iš įrankio ir išmeskite saugioje vietoje. Vadovaukitės vietos reglamentais dėl akumuliatorių išmetimo.**
12. **Baterijas naudokite tik su „Makita“ nurodytais gaminiiais.** Baterijas įdėjus į netinkamus gaminius gali kilti gaisras, gaminyje pernelyg kaisti, kilti sprogimas arba pratekėti elektrolitas.
13. **Jei įrankis bus ilgą laiką nenaudojamas, akumuliatorių būtina išimti iš įrankio.**

SAUGOKITE ŠIAS INSTRUKCIJAS.

⚠️ PERSPĖJIMAS: Naudokite tik originalų „Makita“ akumuliatorių. Neoriginalaus „Makita“ arba pakeisto akumuliatoriaus naudojimas gali nulemti gaisrą, asmens sužalojimą ir pažeidimą. Tai taip pat panaikina „Makita“ suteikiamą „Makita“ įrankio ir įkroviklio garantiją.

Patarimai, ką daryti, kad akumuliatorius veiktų kuo ilgiau

1. **Pakraukite akumuliatoriaus kasetę prieš jai visiškai išsikraunant. Visuomet nustokite naudoti įrankį ir pakraukite akumuliatoriaus kasetę, kai pastebite, kad įrankio galia sumažėjo.**
2. **Niekada nekraukite iki galo įkrautos akumuliatoriaus kasetės. Perkraunant trumpėja akumuliatoriaus eksploatacijos laikas.**
3. **Akumuliatoriaus kasetę kraukite esant kambario temperatūrai 10 - 40 °C. Prieš pradėdami krauti, leiskite įkautusiai akumuliatoriaus kasetei atvėsti.**
4. **Įkraukite akumuliatoriaus kasetę, jei jos nenaudojate ilgą laiką (ilgiau nei šešis mėnesius).**

SURINKIMAS

⚠️ PERSPĖJIMAS: Prieš atlikdami bet kokius darbus prie įrenginio, visada patikrinkite, ar įrenginys išjungtas, o akumuliatoriaus kasetė – išimta.

Surinkimas pūsti

Antgalio uždėjimas ir nuėmimas

Pasirenkamas priedas, skirtas DUB186

Sutapdinkite ant antgalio esančias iškyšas su pagrindinio bloko grioveliais, įkiškite antgalį į pagrindinį bloką ir sukite, kad užsifiksuotų.

► **Pav.1:** 1. Antgalis

Jei norite nuimti antgalį, atlikite uždėjimo procedūrą atvirkščia tvarka.

Sodo antgalio uždėjimas ir nuėmimas

Pasirenkamas priedas, skirtas DUB185

Sutapdinkite ant sodo antgalio esančias iškyšas su pagrindinio bloko grioveliais, įkiškite sodo antgalį į pagrindinį bloką ir sukite, kad užsifiksuotų.

► **Pav.2:** 1. Sodo antgalis

Jei norite nuimti sodo antgalį, atlikite uždėjimo procedūrą atvirkščia tvarka.

Ilgą antgalio uždėjimas ir nuėmimas

Pasirenkamas priedas, skirtas DUB185 / DUB186

Ilgą antgalį uždėkite tokiu pačiu būdu kaip antgalį. Jei norite nuimti ilgą antgalį, atlikite uždėjimo procedūrą atvirkščia tvarka.

Kūgio formos antgalio uždėjimas ir nuėmimas

Pasirenkamas priedas, skirtas DUB185 / DUB186

Pritvirtinkite kūgio formos antgalį prie antgalio ir uždėkite antgalį ant pagrindinio bloko. Jei norite nuimti kūgio formos antgalį, atlikite uždėjimo procedūrą atvirkščia tvarka.

Surinkimas siurbti

Antgalio uždėjimas ir nuėmimas

Pasirenkamas priedas, skirtas DUB186

Sutapdinkite ant antgalio esančias iškyšas su pagrindinio bloko grioveliais, įkiškite antgalį į pagrindinį bloką ir sukite, kad užsifiksuotų.

► **Pav.3:** 1. Antgalis

Jei norite nuimti antgalį, atlikite uždėjimo procedūrą atvirkščia tvarka.

Dulkių maišelio įdėjimas ir išėmimas

Pasirenkamas priedas, skirtas DUB185 / DUB186

Sutapdinkite ant dulkių maišelio jungties esančias iškyšas su pagrindinio bloko grioveliais, įkiškite jungtį į pagrindinį bloką ir sukite, kad užsifiksuotų.

► **Pav.4:** 1. Jungtis 2. Dulkių maišelis

Jei norite išimti dulkių maišelį, atlikite įdėjimo procedūrą atvirkščia tvarka.

Lanksčiosios žarnos komplekto uždėjimas arba nuėmimas

Pasirenkamas priedas, skirtas DUB185 / DUB186

Iš eilės pritvirtinkite jungtį, žarną, vamzdį ir siaurą antgalį prie pagrindinio bloko.

► **Pav.5:** 1. Jungtis 2. Žarna 3. Vamzdis 4. Siauras antgalis

Jei norite nuimti lanksčiosios žarnos komplektą, atlikite uždėjimo procedūrą atvirkščia tvarka.

VEIKIMO APRAŠYMAS

⚠️ PERSPĖJIMAS: Prieš pradėdami reguliuoti įrenginį arba tikrinti jo veikimą, visuomet būtinai išjunkite įrenginį ir išimkite akumuliatoriaus kasetę.

Akumuliatoriaus kasetės uždėjimas ir nuėmimas

⚠️ PERSPĖJIMAS: Prieš įdėdami arba išimdami akumuliatoriaus kasetę, visada išjunkite mašiną.

⚠️ PERSPĖJIMAS: Įdėdami arba išimdami akumuliatoriaus kasetę, tvirtai laikykite įrenginį ir akumuliatoriaus kasetę. Jeigu įrenginį ir akumuliatoriaus kasetę laikysite netvirtai, jie gali išslysti iš jūsų rankų, todėl įrenginys ir akumuliatoriaus kasetė gali būti sugadinti, o naudotojas sužalotas.

⚠️ PERSPĖJIMAS: Akumuliatoriaus kasetę visada įkiškite iki galo, kol nebematysite raudono indikatorius. Kitaip ji gali atsitiktinai iškristi iš mašinos ir sužeisti jus arba aplinkinius žmones.

⚠️ PERSPĖJIMAS: Nekiškite akumuliatoriaus kasetės jėga. Jeigu kasetė sunkiai lenda, ją kiškite netinkamai.

- **Pav.6:** 1. Raudonas indikatorius 2. Mygtukas 3. Akumuliatoriaus kasetė

Jei norite išimti akumuliatoriaus kasetę, ištraukite ją iš įrenginio, stumdami mygtuką, esantį kasetės priekyje.









Jei norite įdėti akumuliatoriaus kasetę, sulygiuokite liežuvelį ant akumuliatoriaus kasetės su grioveliu korpuse ir įstumkite į jai skirtą vietą. Įdėkite iki galo, kol spragtelėdama užsifiksuos. Jeigu matote raudoną indikatorių viršutinėje mygtuko pusėje, ji nėra visiškai užfiksuota.

Likusios akumuliatoriaus galios rodymas

Tik akumuliatoriaus kasetėms su indikatoriumi

- **Pav.7:** 1. Indikatorių lemputės 2. Tikrinimo mygtukas

Paspauskite akumuliatoriaus kasetės tikrinimo mygtuką, kad būtų rodoma likusi akumuliatoriaus energija. Maždaug trimis sekundėmis užsidegs indikatorių lemputės.

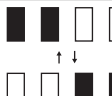
Indikatorių lemputės			Likusi galia
			
			75 - 100 %
			50 - 75 %
			25 - 50 %
			0 - 25 %
			Įjunkite akumuliatorių.
			Galimai įvyko akumuliatoriaus veikimo triktis.

PASTABA: Rodmuo gali šiek tiek skirtis nuo faktinės energijos lygio – tai priklauso nuo naudojimo sąlygų ir aplinkos temperatūros.

Įrenginio / akumuliatoriaus apsaugos sistema

Įrenginyje įrengta įrenginio / akumuliatoriaus apsaugos sistema. Ši sistema automatiškai atjungia variklio maitinimą, kad įrenginys ir akumuliatorius ilgiau veiktų. Įrenginys automatiškai išsijungs darbo metu esant vienai iš toliau nurodytų įrenginio arba akumuliatoriaus darbo sąlygų:

Apsauga nuo perkrovos

Kai įrenginys arba akumuliatorius naudojamas taip, kad neįprastai padidėja naudojama elektros srovė, įrenginys automatiškai sustoja be jokių indikacijų. Tokiu atveju išjunkite įrenginį ir nutraukite darbą, dėl kurio kilo perkrova. Tada vėl įjunkite įrenginį.

Apsauga nuo perkaitimo

Kai įrenginys arba akumuliatorius perkaista, įrenginys automatiškai sustoja. Tokiu atveju, prieš vėl jungdami įrenginį, leiskite jam ir akumuliatoriui atvėsti.

Apsauga nuo visiško išsekvojimo

Kai likusios akumuliatoriaus galios nepakanka, įrenginys automatiškai išsijungia. Tokiu atveju ištraukite akumuliatorių iš įrenginio ir jį įkraukite.

Jungiklio veikimas

⚠️ ĮSPĖJIMAS: Prieš įdėdami akumuliatoriaus kasetę į įrenginį, visuomet patikrinkite, ar gaiduko mygtukas gerai veikia, o atleistas grįžta į išjungimo padėtį „OFF“.

- **Pav.8:** 1. Gaidukas

Jei norite paleisti įrenginį, tiesiog paspauskite gaiduką. Stipriau spaudžiant gaiduką, veikimo greitis didėja. Atleiskite gaiduką, jeigu norite sustabdyti įrenginį.

PASTABA: Jei įrenginys veikė nepertraukiamai, kol akumuliatorius išsikrovė, leiskite įrenginiui pastovėti mažiausiai 15 minučių, prieš jį naudodami su nauju akumuliatoriumi.

PASTABA: Pradėjęs spausti gaiduką, iš įrenginio gali pasigirsti elektroninis garsas, tačiau tai nerodo įrenginio gedimo.

Greičio reguliavimo ratukas

- **Pav.9:** 1. Greičio reguliavimo ratukas

Sukant greičio reguliavimo ratuką iki nurodyto nustatymo skaičius nuo 1 iki 3, galima reguliuoti greitį. Ratuką sukant skaičiaus 3 link, greitis didėja. Ratuką sukant skaičiaus 1 link, greitis mažėja. Žr. toliau pateiktą lentelę, kad pamatytumėte ryšį tarp skaičių nustatymų ant ratuko ir greičio.

Skaičius	Greitis
3	Didelis
2	Vidutinis
1	Mažas

PASTABA: Kai sukate ratuką, būtinai visiškai atleiskite gaiduką. Priešingu atveju galite sugadinti įrenginį.

NAUDOJIMAS

▲ PERSPĖJIMAS: Nedėkite veikiančio įrenginio ant žemės. Smėlis ar dulkės gali patekti per įtraukimo angą ir sukelti gedimą arba jus sužaloti.

Pūstuvo naudojimas

▲ PERSPĖJIMAS: Kai naudojate pūstuvą, išimkite dulkių maišelį iš įrenginio ir pritvirtinkite pūtimo antgalį į jam skirtą vietą.

Tvirtai ranka laikykite įrenginį ir, lėtai vaikščiodami, atlikite pūtimo darbus. Pūsdami aplink pastatą, didelį akmenį arba transporto priemonę, nukreipkite antgalį nuo jų. Naudodami įrenginį kampe, pradėkite pūsti nuo kampo, tuomet pereikite į erdvesnę vietą.

DUB185 skirta informacija

► Pav.10

DUB186 skirta informacija

► Pav.11

Dulkių siurbimas

▲ PERSPĖJIMAS: Kai siurbiate, pritvirtinkite dulkių maišelį ir antgalį jiems skirtose vietose įrenginyje.

▲ PERSPĖJIMAS: Dažnai tikrinkite, ar dulkių maišelis nesusidėvėjęs ir nesugedęs.

▲ PERSPĖJIMAS: Prieš naudodami įrenginį, būtinai pritvirtinkite dulkių maišelio tvirtinimo elementą.

▲ PERSPĖJIMAS: Prieš atidarydami arba tvirtindami dulkių maišelio tvirtinimo elementą, visada išjunkite įrenginį.

PASTABA: Siurbdami nenaudokite sodo antgalio. Įsiurbtos medžiagos jį gali užkimšti ir sukelti įrenginio gedimą.

PASTABA: Neleiskite, kad drėgnos medžiagos, pavyzdžiui, drėgni lapai, ir pašalinės medžiagos, t. y. didelės medžio atplaišos, metalas, stiklas, akmenukai ir pan., būtų įsiurbti į įrenginį. Antraip įrenginys gali sugesti.

PASTABA: Ištuštinkite dulkių maišelį, kol jis dar nėra pilnas. Antraip įrenginys gali sugesti.

Laikykite įrenginį abiem rankomis. Kai naudojate įrenginį, reguliuokite gaiduką, kad siurbimo jėga būtų tinkama atsižvelgiant į darbo vietą ir sąlygas.

► Pav.12

Ištuštinkite dulkių maišelį prieš jam permelyg prisipildant – išimkite dulkių maišelį iš įrenginio ir nuimkite tvirtinimo elementą.

► Pav.13: 1. Tvirtinimo elementas

TECHNINĖ PRIEŽIŪRA

▲ PERSPĖJIMAS: Prieš atlikdami patikrą ir priežiūros darbus, visuomet įsitinkinkite, kad įrenginys yra išjungtas ir akumulatoriaus kasetė yra nuimta.

Kad gaminys būtų SAUGUS ir PATIKIMAS, jį taisyti, apžiūrėti ar vykdyti bet kokią kitą priežiūrą ar derinimą turi įgaliotasis kompanijos „Makita“ techninės priežiūros centras; reikia naudoti tik kompanijos „Makita“ pagamintas atsargines dalis.

Įrenginio valymas

Nuvalykite nuo įrenginio dulkes sausu ar muilinu vandeniu sumirkytu ir nugrežtu skuduru.

PASTABA: Niekada nenaudokite gazolino, benzino, tirpiklio, spirito arba panašių medžiagų. Gali atsirasti išblukimų, deformacijų arba įtrūkimų.

Pašalinkite dulkes ar nešvarumus nuo įsiurbimo angų.

► Pav.14: 1. Įsiurbimo anga

GEDIMŲ ŠALINIMAS

Prieš kreipdamiesi dėl remonto darbų, pirmiausia patikrinkite gedimus patys. Jeigu susidursite su problemomis, kurios nėra paaiškintos instrukcijoje, nemėginkite ardyti įrenginio. Geriau kreipkitės į įgaliotuosius „Makita“ techninės priežiūros centrus, kuriuose remontui visuomet naudojamos originalios „Makita“ keičiamosios dalys.

Neįprasta būklė	Tikėtina priežastis (triktis)	Ištaisomoji priemonė
Neveikia variklis.	Neįdėta akumuliatoriaus kasetė.	Įdėkite akumuliatoriaus kasetę.
	Akumuliatoriaus problema (per maža įtampa)	Įkraukite akumuliatorių. Jei įkrauti nepavyksta, akumuliatorių pakeiskite.
	Netinkamai veikia pavaros sistema.	Dėl remonto kreipkitės į vietinį įgaliotąjį techninės priežiūros centrą.
Po trumpo naudojimo laikotarpio variklis nustoja veikęs.	Mažas akumuliatoriaus įkrovos lygis.	Įkraukite akumuliatorių. Jei įkrauti nepavyksta, akumuliatorių pakeiskite.
	Perkaitimas.	Nesinaudokite įrenginiu ir leiskite jam atvėsti.
Įrenginys nepasiekia didžiausių apskukų.	Akumuliatorius netinkamai įdėtas.	Akumuliatoriaus kasetę įdėkite, kaip aprašyta šioje naudojimo instrukcijoje.
	Mažėja akumuliatoriaus galia.	Įkraukite akumuliatorių. Jei įkrauti nepavyksta, akumuliatorių pakeiskite.
	Netinkamai veikia pavaros sistema.	Dėl remonto kreipkitės į vietinį įgaliotąjį techninės priežiūros centrą.
Neįprasta vibracija: ⇒ nedelsdami sustabdykite įrenginį!	Netinkamai veikia pavaros sistema.	Dėl remonto kreipkitės į vietinį įgaliotąjį techninės priežiūros centrą.
Variklis nesustoja: ⇒ nedelsdami išimkite akumuliatorių!	Elektros ar elektronikos sistemos gedimas.	Išimkite akumuliatorių ir susisiekiu su vietiniu įgaliotuoju techninės priežiūros centru dėl remonto.

PASIRENKAMI PRIEDAI

⚠ PERSPĖJIMAS: Šiuos priedus arba įtaisus rekomenduojama naudoti su šioje instrukcijoje nurodytu „Makita“ bendrovės gaminiu. Naudojant bet kokius kitus priedus arba įtaisus, gali kilti pavojus sužeisti žmones. Naudokite tik nurodytam tikslui skirtus papildomus priedus arba įtaisus.

Jeigu norite daugiau sužinoti apie tuos priedus, kreipkitės į artimiausią „Makita“ techninės priežiūros centrą.

- Antgalis
- Sodo antgalis
- Dulkių maišelis
- Ilgas antgalis
- Kūgio formos antgalių komplektas
- Lanksčiosios žarnos komplektas
- Originalus „Makita“ akumuliatorius ir įkroviklis

PASTABA: Kai kurie sąrašė esantys priedai gali būti pateikti gaminio pakuotėje kaip standartiniai priedai. Jie įvairiose šalyse gali skirtis.

TEHNILISED ANDMED

Mudel:		DUB185	DUB186
Võimekus	Õhuvoo maht	0 – 3,2 m ³ /min	
	Õhuvoo kiirus (keskmine)	0 – 81 m/s	0 – 56 m/s
	Õhuvoo kiirus (max)	0 – 98 m/s	0 – 68 m/s
Üldpikkus		517 mm *1	861 mm *2
Nimipinge		Alalisvool 18 V	
Netokaal	Otsakuga	1,6–2,1 kg	-
	Aiaotsakuga	-	1,6 – 2,1 kg

*1. Otsaku ja akukassetiga ning ilma tolmukotita.

*2. Aiaotsaku ja akukassetiga ning ilma tolmukotita.

- Meie pideva uuringu- ja arendusprogrammi tõttu võidakse tehnilisi andmeid muuta ilma sellest ette teatamata.
- Tehnilised andmed võivad riigiti erineda.
- Kaal võib erineda olenevalt lisaseadistest, kaasa arvatud akukassetist. Kergeim ja raskeim kombinatsioon EPTA-protseduuri 01/2014 kohaselt on toodud tabelis.

Sobiv akukassett ja laadija

Akukassett	BL1815N / BL1820 / BL1820B / BL1830 / BL1830B / BL1840 / BL1840B / BL1850 / BL1850B / BL1860B
Laadija	DC18RC / DC18RD / DC18RE / DC18SD / DC18SE / DC18SF / DC18SH

- Mõned eespool loetletud akukassetid ja -laadijad ei pruugi olla teie riigis saadaval.

⚠ HOIATUS: Kasutage ainult ülalpool loetletud akukasseite ja laadijaid. Muude akukassetide ja laadijate kasutamine võib tekitada vigastusi ja/või tulekahju.

Soovituslik akuadapter

Akumuundur	PDC01
------------	-------

- Eespool loetletud akuadapter(id) ei pruugi olla teie riigis saadaval.
- Enne akuadapteri kasutamist lugege akuadapteril olevat juhust ja ohutusmärgiseid.

Sümbolid

Alljärgnevalt kirjeldatakse seadmetel kasutatavaid tingimärke. Veenduge, et olete nende tähendusest aru saanud enne seadme kasutamist.

 Olge äärmiselt ettevaatlik ja tähelepanelik.

 Lugege juhendit.

 Hoidke käed pöörlevatest osadest eemal.

 Pikad juuksed võivad vahele jäädes õnnetusi põhjustada.

 Hoidke kõrvalised isikud eemal.

 Kandke silma- ja kõrvakaitsevahendeid.



Ärge jätkke seadet niiskuse kätte.



Ni-MH
Li-ion

Ainult EL-i riikide puhul
Ärge visake elektriseadmeid ja akusid ära koos majapidamisjätmetega!
Vastavalt Euroopa Parlamendi ja Nõukogu direktiividele elektri- ja elektroonikaseadmete jätmete kohta ning patareide ja akude ning patareid- ja akujätmete kohta ning nende nõuete kohaldamisele liikmesriikides tuleb kasutuskõlbmatuks muutunud elektriseadmed ja akud koguda eraldi ning keskkonnasäästlikult korduv kasutada või ringlusse võtta.

Kavandatud kasutus

Masin on ette nähtud puhumiseks ja tolmu imemiseks.

Müra

Tüüpiline A-korrigeeritud müratase, määratud standardi EN62841-1 kohaselt:

Mudel DUB185

Helirõhutase (L_{pA}): 83 dB (A)

Helivõimsuse tase (L_{WA}): 94 dB (A)

Määramatus (K): 3 dB (A)

Tüüpiline A-korrigeeritud müratase, määratud standardi EN50636-2-100 kohaselt:

Mudel DUB186

Helirõhutase (L_{pA}): 82,5 dB (A)

Määramatus (K): 2,3 dB (A)

Helivõimsuse tase (L_{WA}): 92,4 dB (A)

Määramatus (K): 2,8 dB (A)

MÄRKUS: Deklareeritud müra väärtust (väärtuseid) on mõõdetud kooskõlas standardse katsemeetodiga ning seda võib kasutada ühe seadme võrdlemiseks teisega.

MÄRKUS: Deklareeritud müra väärtust (väärtuseid) võib kasutada ka mürataseme esmaseks hindamiseks.

▲HOIATUS: Kasutage kõrvakaitsmeid.

▲HOIATUS: Müratase võib elektritööriista tegelikkuses kasutamise ajal erineda deklareeritud väärtus(t)est olenevalt tööriista kasutusviisidest ja eriti töödeldavast toorikust.

▲HOIATUS: Rakendage operaatori kaitsmiseks kindlasti piisavaid ohutusabinõusid, mis põhinevad hinnangulisel müratasemel tegelikus tööolukorras (võttes arvesse tööperioodi kõiki osasid, näiteks korrad, kui seade lülitatakse välja ja seade töötab tühikäigul, lisaks tööajale).

Vibratsioon

Vibratsiooni koguväärtus (kolmeteljeliste vektorite summa) määratud standardi EN62841-1 kohaselt:

Mudel DUB185

Töörežiim: töötamine ilma laenguta

Vibratsiooniindeks (a_h): 2,5 m/s² või vähem

Määramatus (K): 1,5 m/s²

Vibratsiooni koguväärtus (kolmeteljeliste vektorite summa) määratud standardi EN50636-2-100 kohaselt:

Mudel DUB186

Töörežiim: töötamine ilma laenguta

Vibratsiooniindeks (a_h): 2,5 m/s² või vähem

Määramatus (K): 1,5 m/s²

MÄRKUS: Deklareeritud vibratsiooni koguväärtust (-väärtuseid) on mõõdetud kooskõlas standardse katsemeetodiga ning seda võib kasutada ühe seadme võrdlemiseks teisega.

MÄRKUS: Deklareeritud vibratsiooni koguväärtust (-väärtuseid) võib kasutada ka mürataseme esmaseks hindamiseks.

▲HOIATUS: Vibratsioonitase võib elektritööriista tegelikkuses kasutamise ajal erineda deklareeritud väärtus(t)est olenevalt tööriista kasutusviisidest ja eriti töödeldavast toorikust.

▲HOIATUS: Rakendage operaatori kaitsmiseks kindlasti piisavaid ohutusabinõusid, mis põhinevad hinnangulisel müratasemel tegelikus tööolukorras (võttes arvesse tööperioodi kõiki osasid, näiteks korrad, kui seade lülitatakse välja ja seade töötab tühikäigul, lisaks tööajale).

EÜ vastavusdeklaratsioon

Ainult Euroopa riikide puhul

EÜ vastavusdeklaratsioon sisaldub käesoleva juhendi Lisas A.

OHUTUSHOIATUSED

Üldised elektritööriistade ohutushoiatused

▲HOIATUS: Lugege läbi kõik selle elektritööriistaga kaasas olevad ohutushoiatused, juhised, joonised ja tehnilised andmed. Järgnevate juhiste eiramine võib põhjustada elektrilöögi, süttimise ja/või raske kehavigastuse.

Hoidke edaspidisteks viide- teks alles kõik hoiatused ja juhtnöörid.

Hoiatustes kasutatud termini „elektritööriist“ all peetakse silmas elektriga töötavaid (juhtmega) elektritööriistu või akuga töötavaid (juhtmeta) elektritööriistu.

Juhtmeta puhuri ohutusjuhised

▲HOIATUS: Lugege läbi kõik ohutushoiatused ja juhtnöörid. Hoiatuste ja juhtnööride mittejärgmine võib põhjustada elektrilööki, tulekahju ja/või tõsiseid vigastusi.

Hoidke edaspidisteks viide- teks alles kõik hoiatused ja juhtnöörid.

Õpe

1. Lugege tähelepanelikult juhiseid. Õppige põhjalikult tundma masina juhtseadiseid ja õiget kasutamist.
2. Ärge kunagi laske masinat kasutada lastel, piiratud füüsiliste, sensoorsete või vaimsete võimetega inimestel või puudulike kogemuste või teadmistega isikutel või isikutel, kes ei ole tutvunud nende juhistega. Kohalikud määrused võivad seada piiranguid kasutaja vanusele.

3. Ärge kunagi kasutage masinat siis, kui läheduses viibivad inimesed (eriti lapsed) või lemmikloomad.
4. Pidage meeles, et omanik või kasutaja vastutab teistele isikutele põhjustatud vigastuste või nende varale tekitatud kahjustuste eest.

Ettevalmistus

1. Kandke tööriista kasutades alati tugevaid jalatseid ja pikki pükse.
2. Ärge kandke kehasst eemale hoidvaid rõivaid ega ehteid, sest need võidakse õhuvõtuavasse imeda. Vältige pikkade juuste sattumist õhuvõtuavade lähedusse.
3. Kandke elektritööriistu kasutades oma silmade vigastuste eest kaitsmiseks alati kaitseprille. Prillid peavad vastama USA-s standardile ANSI Z87.1, Euroopas standardile EN 166 või Austraalias/Uus-Meremaal standardile AS/NZS 1336. Austraalias/Uus-Meremaal on näo kaitsmiseks seadusega nõutud ka näokaitsme kasutamine.

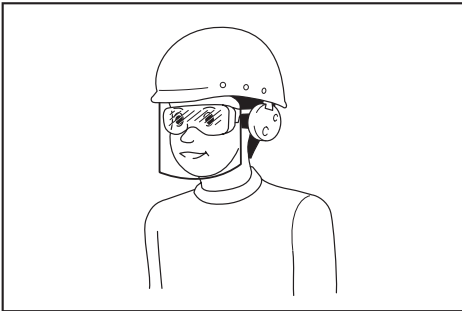

Töötaja kohustus on nõuda, et tööriista operaatorid ja teised tööpiirkonnas viibivad isikud kannaksid sobivat ohutusvarustust.

4. Tolmuärrituse vältimiseks on soovitatav kanda näomaski.
5. Kandke masinaga töötamise ajal alati mittelibisevaid ja kaitsvaid jalatseid. Libisemisvastased, suletud varbaosaga turvasaapad ja -kingad vähendavad vigastuste ohtu.
6. Kasutage isikukaitselahendusi. Kandke alati silmakaitsmeid. Kaitsevahendid, näiteks oludesse sobiv tolumumask, libisemiskindlad turvajalatsid, kõva peakate või kõrvaklapid, vähendavad tervisekahjustusi.

Kasutamine

1. Lülitage masin välja ja eemaldage akukasett. Veenduge, et kõik liikuvad osad oleks täielikult peatunud,
 - kui te masina juurest lahkute;
 - enne ummistuste kõrvaldamist.
 - enne kontrollimist, puhastamist või mis tahes muude tööde tegemist masina juures;
 - kui masin hakkab ebanormaalselt vibreerima;
 - kui te muudate masina puhurifunktsioonilt imemisfunktsioonile ja vastupidi.

2. Töötage masinaga ainult päevavalguses või hea tehisvalgustuse olemasolul.
3. Ärge küünitage liiga kaugele, hoidke alati tasakaalu ja kindlat jalgealust.
4. Jälgige kallakut alati, et teil oleks kindel jalgealune.
5. Kõndige, ärge kunagi jookske.
6. Hoidke kõik jahutusõhu avad prahist puhtad.
7. Ärge kunagi puhuge prahti kõrvalseisjate poole.
8. Hoidke masinat töötamise ajal soovitatud asendis ja kindlal tasapinnal.
9. Ärge kasutage masinat kõrgetes kohtades.
10. Masina kasutamisel ärge kunagi suunake otsakut läheduses viibijatele.
11. Ärge kunagi tõkestage imiava ja/või puhuri väljalaskeava.
 - Olge tolmustes piirkondades töötamisel ettevaatlik, et tolmu või mustust ei tõkestaks imi- või väljalaskeava.
 - Kasutage ainult Makita pakutavaid otsakuid.
 - Ärge kasutage puhurit pallide, kummi- ja paatide või muude sarnaste esemete täispumpamiseks.
12. Ärge töötage masinaga avatud akna jms lähedal.
13. Soovitatav on töötada masinaga ainult mõistlikul ajal, mitte varajastel hommikutundidel ega hilja õhtul, kui võite inimesi häirida.
14. Soovitatav on, et kaabiksate prahi enne puhumist sobivate kaabitsate ja harjadega lahti.
15. Kui masin pörkab mõne võõrkeha vastu või hakkab tekitama ebataolist müra või vibratsiooni, lülitage masin viivitamatult välja. Eemaldage akukasett masinast ning kontrollige masinat enne taaskäivitamist ja töö jätkamist, et poleks kahjustusi. Kui masin on kahjustada saanud, pöörduge parandamiseks Makita volitatud hoolduskeskusesse.
16. Ärge pange sõrmi ega muid esemeid imiavasse ega puhuri väljapuhkeavasse.
17. Vältige tahtmatut käivitamist. Veenduge, et lüliti oleks enne akukasetti ühendamist, masina tõstmist või kandmist väljalülitatud asendis. Kui hoiate masinat kandes sõrme lüliti või ühendate masina vooluvõrku ajal, kui lüliti on sisselülitatud asendis, võite põhjustada õnnetuse.
18. Ärge kunagi puhuge ega imege ohtlikke materjale, näiteks naelu, klaasikilde või terasid.
19. Ärge kasutage masinat tuleohtlike materjalide lähedal.
20. Vältige masina pikaaegset kasutamist madala temperatuuriga keskkonnas.

Hooldus ja hoiundamine

1. Jälgige, et kõik mutrid, poldid ja kruvid oleksid tugevasti kinni keeratud, et tagada masina ohutu töötamine.
2. Kui osad on kulunud või kahjustunud, asendage need Makita pakutavate osadega.
3. Hoidke masinat kuivas ja lastele kättesaamatus kohas.

- Kui peatate masina kontrollriks, hoolduseks, hoiule panekuks või lisatarvikute vahetamiseks, lülitage masin välja ja veenduge, et kõik liikuvad osad oleks täielikult peatunud. Seejärel eemaldage akukassett. Enne masinaga mis tahes töö tegemist laske sellel jahtuda. Hooldage masinat hoolikalt ja hoidke seda puhtana.
- Enne hoiule panekut laske masinal alati enne maha jahtuda.
- Ärge jätke masinat vihma kätte. Hoidke masinat siseruumis.
- Masina töstmisel kõverdage kindlasti põlvi ja olge ettevaatlik, et mitte selga vigastada.

Akuga tööriista kasutamine ja hooldus

- Laadige alati laadijaga, mille tootja on heaks kiitnud. Laadija, mis sobib kasutamiseks ühte tüüpi akuga, võib kaasa tuua tulekahjuohtu, kui seda kasutada koos mõnda teist tüüpi akuga.
- Kasutage elektritööriista üksnes spetsiaalselt neile toodetud akudega. Mis tahes muude akude kasutamine võib tekitada tervisekahjustusi või tulekahjuohtu.
- Kui akut ei kasutata, ärge hoidke seda koos muude metalliesemetega, nagu kirjaklambrid, mündid, võtmed, naelad, kruvid jm väikesed metalliesemed, mis võivad tekitada ühenduse klemmide vahel. Akuklemmide lühis võib põhjustada põletusi ja tulekahjuohtu.
- Väärkasutamise tagajärjel võib akut valguda välja vedelikku; ärge seda puudutage. Kui olete selle vedelikuga siiski kogemata kokku puutunud, uhtke kohta veega. Kui vedelik on sattunud silma, minge arsti juurde. Akust väljalagunenud vedelik võib põhjustada ärritust ja põletusi.
- Ärge kasutage akupaketti ega tööriista, mis on kahjustatud või muudetud. Kahjustatud või muudetud akud võivad käituda etteaimamatult, põhjustades süttimis-, plahvatus- või vigastusohu.
- Kaitske akupaketti ja tööriista tule ja kõrge temperatuuri eest. Tule või kõrgema kui 130 °C temperatuuriga kokkupuutumine võib tuua kaasa plahvatuse.
- Pidage kinni kõigist laadimisjuhustest ja ärge laadige akupaketti ega tööriista väljaspool juhendis märgitud temperatuurivahemikku. Valesti või väljaspool märgitud temperatuurivahemikku laadimine võib kahjustada akupaketti ja suurendada süttimisohtu.

Elektrihoitus ja aku ohutu talitlus

- Ärge visake kasutatud akut (akusid) tulle. Element võib plahvatada. Kasutatud akude käitlemise võimalik erinõuded leiata kohalikest eeskirjadest.
- Akut (akusid) ei tohi avada ega kahjustada. Väljalagunenud elektrilüüti on söövitava toimega ning võib kahjustada silmi ja nahka. See võib osutuda allaneelamisel mürgiseks.
- Ärge laadige akut vihma käes ega märjas keskkonnas.
- Ärge laadige akut välistingimustes.
- Ärge käsitsege laadurit, sh laaduri pistikut ja laadimisterminale märgade kätega.

- Vältige ohtlikke piirkondi. Ärge kasutage seadet niisketes või märgades kohtades ega jätke seda vihma kätte. Seadmesse sisse sattunud vesi suurendab elektrilöökohtu.

Hooldus

- Laske elektritööriista hooldada eksperdil, kes kasutab vaid originaalvaruosi. Siis püsib elektritööriista ohutus.
- Ärge hooldage kahjustatud akupakette. Akupakette võivad hooldada ainult tootja või ametlikud teenusepakkujad.

HOIDKE JUHEND ALLES.

⚠ HOIATUS: ÄRGE UNUSTAGE järgida toote ohutusnõudeid mugavuse või toote (korduskasutamise saavutatud) hea tundmise tõttu.

VALE KASUTUS või kasutusjuhendi ohutuseeskirjade eiramine võib põhjustada tervisekahjustusi.

Akukassetiga seotud olulised ohutusjuhised

- Enne akukasseti kasutamist lugege (1) akulaadial, (2) akul ja (3) seadmel olevad juhtnõidid ja hoiatused läbi.
- Ärge võtke akukassetti lahti.
- Kui tööaeg järsult lüheneb, siis lõpetage kohe kasutamine. Edasise kasutamise tulemuseks võib olla ülekuumenemisoht, võimalikud põletused või isegi plahvatus.
- Kui elektrilüüti satub silma, siis loputage silma puhta veega ja pöörduge koheselt arsti poole. Selline õnnetus võib põhjustada pimedaksjäämist.
- Ärge tekitage akukassetis lühist:
 - Ärge puutuge klemme elektrijuhtidega.
 - Ärge hoidke akukassetti tööriistakassis koos metalliesemetega, nagu naelad, mündid jne.
 - Ärge tehke akukassetti märjaks ega jätke seda vihma kätte.
- Aku lühis võib põhjustada tugevat elektrivoolu, ülekuumenemist, põletusi ning ka seadet tõsiselt kahjustada.
- Ärge hoidke tööriista ja akukassetti kohtades, kus temperatuur võib tõusta üle 50 °C.
- Ärge põletage akukassetti isegi siis, kui see on saanud tõsiselt vigastada või on täiesti kulunud. Akukassett võib tules plahvatada.
- Olge ettevaatlik, ärge laske akul maha kukkuda ja vältige lööke.
- Ärge kasutage kahjustatud akut.
- Sisalduvatele liitium-ioonakudele võivad kohaldada ohtlike kaupade õigusaktide nõuded. Kaubanduslikul transportimisel, näiteks kolmanda poolte või transpordiettevõtete poolt, tuleb järgida pakendil ja sihtidel toodud erinõudeid. Transportimiseks ettevalmistamisel on vajalik pidada nõu ohtliku materjali eksperdiga. Samuti tuleb järgida võimalike riiklike regulatsioonide üksikasjalikumaid nõudeid. Katke teibiga või varjake avatud kontaktid ja pakendage aku selliselt, et see ei saaks pakendis liikuda.

11. **Kasutuskõlbatuks muutunud akukasetti kõrvaldamiseks eemaldage see tööriistast ja viige selleks ette nähtud kohta. Järgige kasutuskõlbatuks muutunud aku kõrvaldamisel kohalikke eeskirju.**
12. **Kasutage akusid ainult Makita heaks kiidetud toodetega.** Akude paigaldamine selleks mitte ettenähtud toodetele võib põhjustada süttimist, ülemäärast kuumust, plahvatamist või elektrolüüdi lekkimist.
13. **Kui tööriista ei kasutata pika ajaperioodi jooksul, tuleb aku tööriistast eemaldada.**

HOIDKE JUHEND ALLES.

⚠ETTEVAATUST: Kasutage ainult Makita originaalakusid. Mitte Makita originaalakude või muudetud akude kasutamine võib põhjustada akude süttimise, kehavigastuse ja kahjustuse. Samuti muudab see kehtetuks Makita tööriista ja laadija Makita garantii.

Vihjeid aku maksimaalse kasutaja tagamise kohta

1. **Laadige akukasetti enne selle täielikku tühjenemist. Kui märkate, et tööriist töötab väiksema võimsusega, peatage töö ja laadige akukasetti.**
2. **Ärge laadige täielikult laetud akukasetti. Ülelaadimine lühendab akude kasutusiga.**
3. **Laadige akukasetti toatemperatuuril 10 °C - 40 °C. Enne laadimist laske kuumenenud akukasetil maha jahtuda.**
4. **Kui te ei kasuta akukasetti kauem kui kuus kuud, laadige see.**

KOKKUPANEK

⚠ETTEVAATUST: Kandke alati hoolt selle eest, et masin oleks enne igasuguseid hooldustöid välja lülitatud ja akukasett eemaldatud.

Kokkupanek puhumise jaoks

Otsaku paigaldamine või eemaldamine

Lisatarvik mudelile DUB186

Joondage otsakul olevad eendid põhiseadmel olevate soontega, seejärel sisestage otsak põhiseadmesse ja keerake paigale lukustamiseks.

► **Joon.1:** 1. Otsak

Otsaku eemaldamiseks tehke paigaldamise protseduur vastupidises järjekorras.

Aiaotsaku paigaldamine või eemaldamine

Lisatarvik mudelile DUB185

Joondage aiaotsakul olevad eendid põhiseadmel olevate soontega, seejärel sisestage aiaotsak põhiseadmesse ja keerake paigale lukustamiseks.

► **Joon.2:** 1. Aiaotsak

Aiaotsaku eemaldamiseks tehke sellele paigaldamise protseduuri vastupidises järjekorras.

Pika otsaku paigaldamine või eemaldamine

Lisatarvik mudelile DUB185 / DUB186

Paigaldage pikk otsak otsakuga samal viisil. Pika otsaku eemaldamiseks tehke paigaldamise protseduur vastupidises järjekorras.

Kitseneva otsaku paigaldamine või eemaldamine

Lisatarvik mudelile DUB185 / DUB186

Kinnitage kitsenev otsak otsaku külge ja paigaldage otsak põhiseadmesse. Kitseneva otsaku eemaldamiseks tehke paigaldamise protseduur vastupidises järjekorras.

Kokkupanek imemise jaoks

Otsaku paigaldamine või eemaldamine

Lisatarvik mudelile DUB186

Joondage otsakul olevad eendid põhiseadmel olevate soontega, seejärel sisestage otsak põhiseadmesse ja keerake paigale lukustamiseks.

► **Joon.3:** 1. Otsak

Otsaku eemaldamiseks tehke paigaldamise protseduur vastupidises järjekorras.

Tolmukoti paigaldamine või eemaldamine

Lisatarvik mudelile DUB185 / DUB186

Joondage tolmukoti liitmikul olevad eendid põhiseadmel olevate soontega, seejärel sisestage liitmik põhiseadmesse ja keerake paigale lukustamiseks.

► **Joon.4:** 1. Liitmik 2. Tolmukott

Tolmukoti eemaldamiseks järgige paigaldamise protseduuri vastupidises järjekorras.

Painduva voolikukomplekti paigaldamine või eemaldamine

Lisatarvik mudelile DUB185 / DUB186

Kinnitage liitmik, voolik, toru ja piluotsak õiges järjekorras põhiseadme külge.

► **Joon.5:** 1. Liitmik 2. Voolik 3. Toru 4. Piluotsak

Painduva voolikukomplekti eemaldamiseks tehke paigaldamise protseduur vastupidises järjekorras.

FUNKSIONAALNE KIRJELDUS

⚠ETTEVAATUST: Kandke alati hoolt selle eest, et masin oleks enne reguleerimist ja kontrollimist välja lülitatud ning akukassett eemaldatud.

Akukasseti paigaldamine või eemaldamine

⚠ETTEVAATUST: Lülitage masin alati enne akukasseti paigaldamist või eemaldamist välja.

⚠ETTEVAATUST: Akukasseti paigaldamisel või eemaldamisel tuleb masinat ja akukassetti kindlalt paigal hoida. Kui masinat ja akukassetti ei hoita kindlalt paigal, võivad need käest libiseda ning kahjustada masinat ja akukassetti või põhjustada kehavigastusi.

⚠ETTEVAATUST: Paigaldage akukassett alati täies ulatuses nii, et punane näidik poleks nähtaval. Muidu võib see juhuslikult masinast välja kukkuda ja põhjustada teile või läheduses viibivatele isikutele vigastusi.

⚠ETTEVAATUST: Ärge rakendage akukassetti paigaldamisel jõudu. Kui kassett ei lähe kergesti sisse, pole see õigesti paigaldatud.

► **Joon.6:** 1. Punane näidik 2. Nupp 3. Akukassett

Akukasseti eemaldamiseks libistage see masina küljest lahti, vajutades kasseti esiküljel paiknevat nuppu alla.

















Akukasseti paigaldamiseks joondage akukasseti keel korpuse soonega ja libistage kassett oma kohale. Paigaldage akuadapter alati nii kaugele, et see lukustuks klõpsatusega oma kohale. Kui näete nupu ülaosas punast osa, pole kassett täielikult lukustunud.

Aku jääkmahutavuse näit

Ainult näidikuga akukassettidele

► **Joon.7:** 1. Märgulambid 2. Kontrollimise nupp

Akukasseti järelejäanud mahutavuse kontrollimiseks vajutage kontrollimise nuppu. Märgulambid süttivad mõneks sekundiks.

Märgulambid			Jääkmahutavus
 Pöleb	 Ei põle	 Vilgub	
			75 - 100%
			50 - 75%
			25 - 50%
			0 - 25%
			Laadige akut.
			Akul võib olla tõrge.
	 ↑  ↓ 		

MÄRKUS: Näidatud mahutavus võib veidi erineda tegelikust mahutavusest olenevalt kasutustingimustest ja ümbritseva keskkonna temperatuurist.

Masina/aku kaitsesüsteem

Masinal on masina/aku kaitsesüsteem. Süsteem lülitab mootori automaatselt välja, et pikendada masina ja aku tööiga. Masin seiskub käitamise ajal automaatselt, kui masina või aku kohta kehtib üks järgmistest tingimustest.

Ülekoormuskaitse

Kui masina või aku kasutamise käigus hakkab see tarbima ebaarhiilikult palju voolu, peatub masin automaatselt ilma igasuguse signaalita. Sel juhul lülitage masin välja ja lõpetage masina ülekoormuse põhjustanud töö. Pärast seda käivitage masin uuesti.

Ülekuumenemiskaitse

Masina või aku ülekuumenemisel seiskub masin automaatselt. Laske sellisel juhul masinal ja akul enne masina uuesti sisselülitamist jahtuda.

Ülelaadimiskaitse

Kui aku jääkmahutavusest ei piisa, seiskub masin automaatselt. Sellisel juhul eemaldage aku masinast ja laadige akut.

Lüliti funktsioneerimine

⚠HOIATUS: Kontrollige alati enne akukasseti masina külge paigaldamist, kas lüliti päästik funktsioneerib nõuetekohaselt ja liigub lahtilaskmisel tagasi väljalülitatud asendisse.

► **Joon.8:** 1. Lüliti päästik

Masina käivitamiseks tuleb lihtsalt vajutada lüliti päästikut. Kiirus kasvab, kui suurendate lüliti päästikule avaldatavat survet. Vabastage seiskamiseks lüliti päästik.

TÄHELEPANU: Kui masinaga on töötatud pidevalt kuni aku tühjenemiseni, laske masinal enne uue akuga käitamist vähemalt 15 minutit seista.

MÄRKUS: Lüliti päästiku tõmbamisel võib masin tuua kuulda-vale elektroonilise heli, kuid see ei tähenda, et masin on rikkis.

Kiiruseregulaator

► **Joon.9:** 1. Kiiruseregulaator

Kiirust saab muuta, kui pöörata kiiruse regulaatorketast numbritele ühest kolmeni. Suurem kiirus saavutatakse ketta pööramisel numbril 3 suunas. Väiksem kiirus saavutatakse ketta pööramisel numbril 1 suunas.

Tabelis on toodud skaala numbriliste väärtuste ja kiiruse omavahelised suhted.

Number	Kiirus
3	Kõrge
2	Keskmine
1	Madal

TÄHELEPANU: Ketta pööramisel vabastage kindlasti lüliti päästik. Muidu võite masinat kahjustada.

TÖÖRIISTA KASUTAMINE

⚠ETTEVAATUST: Ärge asetage sisselülitatud puhurit maapinnale. Imiavasse võib sattuda liiva ja tolmuga, mis võivad põhjustada riket või kehavigastusi.

Puhurifunktsiooni kasutamine

⚠ETTEVAATUST: Puhurifunktsiooni kasutamiseks eemaldage kindlasti tolmukott masinast ja kinnitage puhuriotsak.

Hoidke masinat kindlalt käes ja liigutage seda töötamise ajal aeglaselt ringi. Kui puhute hoone, suure kivi või sõiduki ümbrust, siis suunake otsak neist eemale. Kui puhute nurgas, siis alustage nurga seest ja seejärel liikuge suuremale pinnale.

Mudelile DUB185

► Joon.10

Mudelile DUB186

► Joon.11

Imemisfunktsiooni kasutamine

⚠ETTEVAATUST: Imemisfunktsiooni kasutamiseks kinnitage masinale kindlasti tolmukott ja otsak.

⚠ETTEVAATUST: Kontrollige tolmukotti sagedasti, et poleks kulumist ja kahjustusi.

⚠ETTEVAATUST: Kontrollige enne masina kasutamist, kas tolmukoti kinnitusvahend on kinnitatud.

⚠ETTEVAATUST: Enne tolmukoti kinnitusvahendi avamist või kinnitamist lülitage masin alati välja.

TÄHELEPANU: Ärge kasutage imemisfunktsiooni kasutamisel aiaotsakut. Sisseimetavad materjalid võivad masina ummistada ja põhjustada rikke.

TÄHELEPANU: Ärge laske märgadel materjalidel, nt märgadel lehtedel, ja võõrmaterjalidel nagu suured puulaastud, metallid, klaas, klibu jms masinasse sattuda. Muidu võib masinal tekkida rike.

TÄHELEPANU: Tühjendage tolmukott enne selle täitumist. Muidu võib masinal tekkida rike.

Hoidke masinat kahe käega. Masinaga töötamise ajal reguleerige lüliti päästikut nii, et imemisvõimsus oleks töökohale ja -tingimustele sobiv.

► Joon.12

Tühjendage tolmukott enne, kui see saab liiga täis, eemaldades tolmukoti masinast ja seejärel eemaldades kinnitusvahendi.

► Joon.13: 1. Kinnitusvahend

HOOLDUS

⚠ETTEVAATUST: Enne kontrolli- või hooldustoimingute tegemist kandke alati hoolt selle eest, et masin oleks välja lülitatud ja akukasett eemaldatud.

Toote OHUTUSE ja TÖÖKINDLUSE tagamiseks tuleb vajalikud remonttööd ning muud hooldus- ja reguleerimistööd lasta teha Makita volitatud teeninduskeskustes või tehase teeninduskeskustes. Alati tuleb kasutada Makita varuosi.

Masina puhastamine

Masina puhastamiseks pühkige sellelt kuiva või seebivette kastetud ja välja väänatud lapiga tolm.

TÄHELEPANU: Ärge kunagi kasutage bensiini, vedeldit, alkoholi ega midagi muud sarnast. Selle tulemuseks võib olla luitumine, deformatsioon või pragunemine.

Eemaldage imiavadeist tolm ja mustus.

► Joon.14: 1. Imiava

VEAOTSING

Enne parandustöökotta pöördumist kontrollige esmalt ise seadet. Ärge proovige masinat lahti võtta, kui leiate probleemi, mida kasutusjuhendis ei kirjeldata. Selle asemel pöörduge Makita volitatud teeninduskeskusesse, kus kasutatakse parandamisel alati Makita tagavaraosi.

Tõrge	Võimalik põhjus (riike)	Lahendus
Mootor ei tööta.	Akukassett ei ole paigaldatud.	Paigaldage akukassett.
	Akuga seotud probleem (alapinge)	Laadige aku. Kui laadimine ei anna tulemust, vahetage aku välja.
	Veosüsteem ei tööta korralikult.	Paluge volitatud teeninduskeskuses teha parandustööd.
Mootor seiskub pärast lühiajalist töötamist.	Aku laetustase on madal.	Laadige aku. Kui laadimine ei anna tulemust, vahetage aku välja.
	Ülekuumenemine.	Lõpetage masina kasutamine ja laske sel maha jahtuda.
Masin ei saavuta suurimat kiirust.	Aku ei ole õigesti paigaldatud.	Paigaldage akukassett juhendis kirjeldatud viisil.
	Aku võimsus langeb.	Laadige aku. Kui laadimine ei anna tulemust, vahetage aku välja.
	Veosüsteem ei tööta korralikult.	Paluge volitatud teeninduskeskuses teha parandustööd.
Ebatavaline vibratsioon: ⇒ seisake masin viivitamatult!	Veosüsteem ei tööta korralikult.	Paluge volitatud teeninduskeskuses teha parandustööd.
Mootor ei seisku: ⇒ eemaldage viivitamatult aku!	Elektri- või elektroonikarike.	Eemaldage aku ja paluge kohalikul ametlikul teeninduskeskusel tööriist remontida.

VALIKULISED TARIKUD

⚠ETTEVAATUST: Neid tarvikuid ja lisaseadmeid on soovitatav kasutada koos Makita tootega, mille kasutamist selles kasutusjuhendis kirjeldatakse. Muude tarvikute ja lisaseadmete kasutamisega võib kaasneda vigastusohu. Kasutage tarvikuid ja lisaseadmeid ainult otstarbekohaselt.

Saate vajaduse korral kohalikust Makita teeninduskeskusest lisateavet nende tarvikute kohta.

- Otsak
- Aiaotsak
- Tolmukott
- Pikk otsak
- Kitseneva otsaku komplekt
- Painduv voolikukomplekt
- Makita algupärane aku ja laadija

MÄRKUS: Mõned nimekirjas loetletud tarvikud võivad olla lisatud põhivarustusena toote pakendisse. Need võivad riigiti erineda.

ТЕХНИЧЕСКИЕ ХАРАКТЕРИСТИКИ

Модель:		DUB185	DUB186
Параметры	Объем воздуха	0–3,2 м³/мин	
	Скорость воздуха (средняя)	0–81 м/с	0–56 м/с
	Скорость воздуха (макс.)	0–98 м/с	0–68 м/с
Общая длина		517 мм *1	861 мм *2
Номинальное напряжение		18 В пост. тока	
Масса нетто	С насадкой	1,6 – 2,1 кг	-
	С садовой насадкой	-	1,6–2,1 кг

*1. С насадкой и блоком аккумулятора, без пылесборного мешка.

*2. С садовой насадкой и блоком аккумулятора, без пылесборного мешка.

- Благодаря нашей постоянно действующей программе исследований и разработок указанные здесь технические характеристики могут быть изменены без предварительного уведомления.
- Технические характеристики могут различаться в зависимости от страны.
- Масса может отличаться в зависимости от дополнительного оборудования. Обратите внимание, что блок аккумулятора также считается дополнительным оборудованием. В таблице представлены комбинации с наибольшим и наименьшим весом в соответствии с процедурой EPTA 01/2014.

Подходящий блок аккумулятора и зарядное устройство

Блок аккумулятора	BL1815N / BL1820 / BL1820B / BL1830 / BL1830B / BL1840 / BL1840B / BL1850 / BL1850B / BL1860B
Зарядное устройство	DC18RC / DC18RD / DC18RE / DC18SD / DC18SE / DC18SF / DC18SH

- В зависимости от региона проживания некоторые блоки аккумуляторов и зарядные устройства, перечисленные выше, могут быть недоступны.

⚠ ОСТОРОЖНО: Используйте только перечисленные выше блоки аккумуляторов и зарядные устройства. Использование других блоков аккумуляторов и зарядных устройств может привести к травме и/или пожару.

Рекомендуемый переходник зарядного устройства

Переходник зарядного устройства	PDC01
---------------------------------	-------

- В некоторых регионах определенные модели переходника зарядного устройства, перечисленные выше, могут быть недоступны.
- Перед использованием переходника зарядного устройства прочтите инструкции и предупреждающие надписи на нем.

СИМВОЛЫ

Ниже приведены символы, используемые для обозначения. Перед использованием убедитесь, что вы понимаете их значение.

	Обратите особое внимание.
	Прочитайте руководство по эксплуатации.
	Руки должны находиться на безопасном расстоянии от вращающихся деталей.
	Длинные волосы могут попасть в оборудование и запутаться в нем.
	Не допускайте посторонних лиц к месту выполнения работ.



Надевайте защитные очки и используйте средства защиты органов слуха.



Берегите от влаги.



Только для стран ЕС
Не выбрасывайте электрооборудование или аккумуляторы вместе с бытовым мусором!
В соответствии с европейскими директивами об утилизации электрического и электронного оборудования, о батареях и аккумуляторах, а также использованных батареях и аккумуляторах и их применении в соответствии с местными законами электрооборудование, батареи и аккумуляторы, срок эксплуатации которых истек, должны утилизироваться отдельно и передаваться для утилизации на предприятие, соответствующее применяемым правилам охраны окружающей среды.

Назначение

Устройство предназначено для сдувания и сбора малогабаритного мусора.

Шум

Типичный уровень взвешенного звукового давления (A), измеренный в соответствии с EN62841-1:

Модель DUB185

Уровень звукового давления ($L_{p(A)}$): 83 дБ (A)

Уровень звуковой мощности (L_{WA}): 94 дБ (A)

Погрешность (K): 3 дБ (A)

Типичный уровень взвешенного звукового давления (A), измеренный в соответствии с EN50636-2-100:

Модель DUB186

Уровень звукового давления ($L_{p(A)}$): 82,5 дБ (A)

Погрешность (K): 2,3 дБ (A)

Уровень звуковой мощности (L_{WA}): 92,4 дБ (A)

Погрешность (K): 2,8 дБ (A)

ПРИМЕЧАНИЕ: Заявленное значение распространения шума измерено в соответствии со стандартной методикой испытаний и может быть использовано для сравнения инструментов.

ПРИМЕЧАНИЕ: Заявленное значение распространения шума можно также использовать для предварительных оценок воздействия.

▲ОСТОРОЖНО: Используйте средства защиты слуха.

▲ОСТОРОЖНО: Распространение шума во время фактического использования электроинструмента может отличаться от заявленного значения в зависимости от способа применения инструмента и в особенности от типа обрабатываемой детали.

▲ОСТОРОЖНО: Обязательно определите меры безопасности для защиты оператора, основанные на оценке воздействия в реальных условиях использования (с учетом всех этапов рабочего цикла, таких как выключение инструмента, работа без нагрузки и включение).

Вибрация

Суммарное значение вибрации (сумма векторов по трем осям), определенное в соответствии с EN62841-1:

Модель DUB185

Рабочий режим: работа без нагрузки

Распространение вибрации ($a_{н}$): 2,5 м/с² или менее

Погрешность (K): 1,5 м/с²

Суммарное значение вибрации (сумма векторов по трем осям), определенное в соответствии с EN50636-2-100:

Модель DUB186

Рабочий режим: работа без нагрузки

Распространение вибрации ($a_{н}$): 2,5 м/с² или менее

Погрешность (K): 1,5 м/с²

ПРИМЕЧАНИЕ: Заявленное общее значение распространения вибрации измерено в соответствии со стандартной методикой испытаний и может быть использовано для сравнения инструментов.

ПРИМЕЧАНИЕ: Заявленное общее значение распространения вибрации можно также использовать для предварительных оценок воздействия.

▲ОСТОРОЖНО: Распространение вибрации во время фактического использования электроинструмента может отличаться от заявленного значения в зависимости от способа применения инструмента и в особенности от типа обрабатываемой детали.

▲ОСТОРОЖНО: Обязательно определите меры безопасности для защиты оператора, основанные на оценке воздействия в реальных условиях использования (с учетом всех этапов рабочего цикла, таких как выключение инструмента, работа без нагрузки и включение).

Декларация о соответствии ЕС

Только для европейских стран

Декларация о соответствии ЕС включена в руководство по эксплуатации (Приложение А).

МЕРЫ БЕЗОПАСНОСТИ

Общие рекомендации по технике безопасности для электроинструментов

▲ОСТОРОЖНО: Ознакомьтесь со всеми представленными инструкциями по технике безопасности, указаниями, иллюстрациями и техническими характеристиками, прилагаемыми к данному электроинструменту. Несоблюдение каких-либо инструкций, указанных ниже, может привести к поражению электрическим током, пожару и/или серьезной травме.

Сохраните брошюру с инструкциями и рекомендациями для дальнейшего использования.

Термин "электроинструмент" в предупреждениях относится ко всему инструменту, работающему от сети (с проводом) или на аккумуляторах (без провода).

Инструкции по технике безопасности при эксплуатации аккумуляторной воздуходувки (аккумуляторной воздуходувки/пылесоса)

▲ОСТОРОЖНО: Ознакомьтесь со всеми инструкциями и рекомендациями по технике безопасности. Невыполнение инструкций и рекомендаций может привести к поражению электротоком, пожару и/или тяжелым травмам.

Сохраните брошюру с инструкциями и рекомендациями для дальнейшего использования.

Инструктаж

1. **Внимательно прочитайте инструкции.** Ознакомьтесь со всеми органами управления и правилами надлежащей эксплуатации устройства.

2. Не разрешайте пользоваться устройством детям, людям с ограниченными физическими, сенсорными или умственными возможностями, людям, не имеющим соответствующего опыта или знаний для работы с этим оборудованием, а также лицам, не ознакомившимся с этим руководством. В местном законодательстве могут быть предусмотрены возрастные ограничения для операторов.
3. Запрещается эксплуатировать устройство, если поблизости находятся люди (в особенности дети) или животные.
4. Помните о том, что оператор или пользователь несет ответственность за происшествие и опасные ситуации с другими людьми или их собственностью.

Подготовка

1. На время эксплуатации инструмента обязательно надевайте длинные брюки и прочную обувь.
2. Не носите свободную одежду или украшения, которые могут быть затянуты в отверстие для притока воздуха. Не допускайте попадания длинных волос в отверстия для притока воздуха.
3. Во время работы с электроинструментом всегда надевайте защитные очки. Очки должны соответствовать ANSI Z87.1 для США, EN 166 для Европы, или AS/NZS 1336 для Австралии и Новой Зеландии. В Австралии и Новой Зеландии оператор также обязан носить защитную маску.

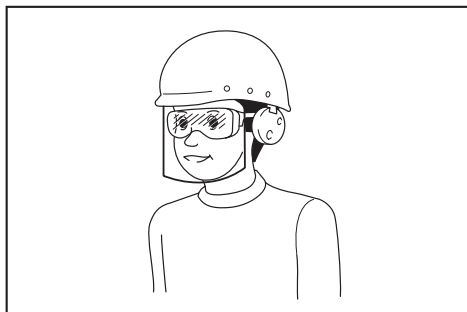

Ответственность за использование средств защиты операторами и другим персоналом вблизи рабочей зоны возлагается на работодателя.

4. Для предотвращения раздражения из-за пыли рекомендуется носить лицевую маску.
5. Во время эксплуатации тачки обязательно надевайте нескользящую защитную обувь. Нескользящая защитная обувь с закрытым носком снижает риск получения травмы.
6. Используйте индивидуальные средства защиты. Всегда надевайте защитные очки. Такие средства индивидуальной защиты, как маска от пыли, защитная нескользящая обувь, каска или наушники, используемые в соответствующих условиях, позволяют снизить риск получения травмы.

Эксплуатация

1. Выключите устройство, снимите блок аккумулятора и убедитесь в том, что все движущиеся части остановились, в следующих случаях:
 - если вы оставляете устройство без присмотра;

- перед устранением засоров;
 - перед проверкой, очисткой или обслуживанием устройства;
 - при появлении в устройстве ненормальной вибрации;
 - при превращении устройства из воздуходувки в пылесос и наоборот.
2. Используйте устройство только в дневное время или при достаточном искусственном освещении.
 3. Не старайтесь дотянуться до чего-либо и постоянно сохраняйте устойчивое положение.
 4. Во время работы на склонах занимайте устойчивое положение.
 5. Передвигайтесь шагом, не бегите.
 6. Не допускайте засорения отверстия для притока охлаждающего воздуха.
 7. Запрещено сдувать мусор в направлении людей.
 8. Работайте с устройством только в рекомендованной позе и на ровной твердой поверхности.
 9. Не используйте устройство на участках, расположенных на высоте.
 10. Не направляйте насадку работающего устройства на близко стоящих людей.
 11. Не закрывайте всасывающее и (или) выпускное отверстие воздуходувки.
 - Не допускайте засорения всасывающего или выпускного отверстия воздуходувки пылью или грязью во время работы на пыльных участках.
 - Используйте только насадки, представленные компанией Makita.
 - Не используйте воздуходувку для надувания мячей, резиновой лодки или аналогичных предметов.
 12. Не используйте устройство рядом с открытым окном и т. п.
 13. Использовать устройство рекомендуется исключительно в подходящее время – не рано утром или поздно вечером, когда это может потревожить людей.
 14. Перед сдуванием рекомендуется воспользоваться граблями и веником для разрыхления мусора.
 15. В случае удара устройства о посторонний предмет или при появлении нехарактерного шума или вибрации немедленно прекратите работу и выключите устройство. Прежде чем снова включить устройство и возобновить работу, выньте из устройства блок аккумулятора и осмотрите устройство на предмет повреждений. Если устройство повреждено, обратитесь в один из авторизованных сервисных центров Makita для выполнения ремонта.
 16. Не засовывайте пальцы или другие предметы во всасывающее или выпускное отверстие воздуходувки.
 17. Не допускайте случайного запуска. Прежде чем поднимать или переносить устройство или вставлять в него блок аккумулятора, убедитесь в том, что переключатель находится в положении выключения. Переноска устройства с пальцем на выключателе или подача питания на устройство с включенным выключателем может привести к несчастному случаю.

18. Запрещается сдвигать или собирать опасные материалы, такие как гвозди, осколки стекла или острые предметы.
19. Не используйте устройство вблизи горючих материалов.
20. Избегайте эксплуатации устройства в течение длительного времени в условиях низкой температуры.

Техническое обслуживание и хранение

1. Все гайки, болты и винты должны быть надежно затянуты – это обеспечит безопасность и работоспособность устройства.
2. Если детали изношены или повреждены, замените их деталями, предоставленными компанией Makita.
3. Храните устройство в сухом месте, недоступном для детей.
4. При остановке устройства с целью проверки, обслуживания, помещения устройства на хранение или замены на нем насадки выключите устройство, убедитесь в том, что все движущиеся части полностью остановились, и извлеките блок аккумулятора. Перед выполнением каких-либо работ на устройстве дайте ему остыть. Тщательно выполняйте работы по обслуживанию устройства и держите его в чистоте.
5. Перед помещением на хранение дайте устройству полностью остыть.
6. Не подвергайте устройство воздействию дождя. Храните устройство в помещении.
7. Поднимая устройство, сгибайте колени и будьте осторожны, чтобы не травмировать спину.

Эксплуатация и обслуживание электроинструмента, работающего на аккумуляторах

1. Заряжайте аккумулятор только зарядным устройством, указанным изготовителем. Зарядное устройство, подходящее для одного типа аккумуляторов, может привести к пожару при его использовании с другим аккумуляторным блоком.
2. Используйте электроинструмент только с указанными аккумуляторными блоками. Использование других аккумуляторных блоков может привести к травме или пожару.
3. Когда аккумуляторный блок не используется, храните его отдельно от металлических предметов, таких как скрепки, монеты, ключи, гвозди, шурупы или другие небольшие металлические предметы, которые могут привести к закорачиванию контактов аккумуляторного блока между собой. Короткое замыкание между контактами аккумуляторного блока может привести к ожогу или пожару.
4. При неправильном обращении из аккумуляторного блока может потечь жидкость. Избегайте контакта с ней. В случае контакта с кожей промойте место контакта обильным количеством воды. В случае попадания в глаза обратитесь к врачу. Жидкость из аккумулятора может вызвать раздражение или ожоги.

5. Не используйте поврежденные или модифицированные инструменты и аккумуляторные блоки. Поврежденные или модифицированные аккумуляторы могут работать некорректно, что может привести к пожару, взрыву или травмированию.
6. Не подвергайте аккумуляторный блок или инструмент воздействию огня или высокой температуры. Воздействие огня или температуры выше 130 °C может привести к взрыву.
7. Следуйте всем инструкциям по зарядке и не заряжайте аккумуляторный блок или инструмент при температурных условиях, выходящих за пределы диапазона, указанного в инструкции. Зарядка ненадлежащим образом или при температурных условиях, выходящих за пределы указанного диапазона, может привести к повреждению батареи и повысить риск пожара.

Электробезопасность

1. Не бросайте аккумуляторные блоки в огонь. Они могут взорваться. Уточните местные правила утилизации аккумуляторов.
2. Не вскрывайте и не разбивайте аккумуляторы. Содержащийся в них электролит очень едкий, вы можете повредить глаза или кожу. При проглатывании это вещество может вызвать отравление.
3. Не заряжайте аккумулятор под дождем или в местах с повышенной влажностью.
4. Не заряжайте аккумулятор на улице.
5. Не касайтесь зарядного устройства, а также штекера и контактов зарядного устройства влажными руками.
6. Избегайте опасных сред. Не используйте инструмент в местах с повышенной влажностью и под дождем. Попавшая в инструмент вода повышает опасность поражения электрическим током.

Сервисное обслуживание

1. Сервисное обслуживание электроинструмента должно проводиться только квалифицированным специалистом по ремонту и только с использованием идентичных запасных частей. Это позволит обеспечить безопасность электроинструмента.
2. Запрещается обслуживать поврежденные аккумуляторные блоки. Обслуживание аккумуляторных блоков должен осуществлять только производитель или авторизованные поставщики услуг.

СОХРАНИТЕ ДАННЫЕ ИНСТРУКЦИИ.

▲ОСТОРОЖНО: НЕ ДОПУСКАЙТЕ, чтобы удобство или опыт эксплуатации данного устройства (полученный от многократного использования) доминировали над строгим соблюдением правил техники безопасности при обращении с этим устройством.

НЕПРАВИЛЬНОЕ ИСПОЛЬЗОВАНИЕ инструмента или несоблюдение правил техники безопасности, указанных в данном руководстве, может привести к тяжелой травме.

Важные правила техники безопасности для работы с аккумуляторным блоком

1. Перед использованием аккумуляторного блока прочитайте все инструкции и предупреждающие надписи на (1) зарядном устройстве, (2) аккумуляторном блоке и (3) инструменте, работающем от аккумуляторного блока.
2. Не разбирайте аккумуляторный блок.
3. Если время работы аккумуляторного блока значительно сократилось, немедленно прекратите работу. В противном случае, может возникнуть перегрев блока, что приведет к ожогам и даже к взрыву.
4. В случае попадания электролита в глаза промойте их обильным количеством чистой воды и немедленно обратитесь к врачу. Это может привести к потере зрения.
5. Не замыкайте контакты аккумуляторного блока между собой:
 - (1) Не прикасайтесь к контактам какими-либо токопроводящими предметами.
 - (2) Не храните аккумуляторный блок в контейнере вместе с другими металлическими предметами, такими как гвозди, монеты и т. п.
 - (3) Не допускайте попадания на аккумуляторный блок воды или дождя.Замыкание контактов аккумуляторного блока между собой может привести к возникновению большого тока, перегреву, возможным ожогам и даже поломке блока.
6. Не храните инструмент и аккумуляторный блок в местах, где температура может достигать или превышать 50 °C (122 °F).
7. Не бросайте аккумуляторный блок в огонь, даже если он сильно поврежден или полностью вышел из строя. Аккумуляторный блок может взорваться под действием огня.
8. Не роняйте и не ударяйте аккумуляторный блок.
9. Не используйте поврежденный аккумуляторный блок.
10. Входящие в комплект литий-ионные аккумуляторы должны эксплуатироваться в соответствии с требованиями законодательства об опасных товарах. При коммерческой транспортировке, например, третьей стороной или экспедитором, необходимо нанести на упаковку специальные предупреждения и маркировку. В процессе подготовки устройства к отправке обязательно проконсультируйтесь со специалистом по опасным материалам. Также соблюдайте местные требования и нормы. Они могут быть строже. Закройте или закрепите разомкнутые контакты и упакуйте аккумулятор так, чтобы он не перемещался по упаковке.
11. Для утилизации блока аккумулятора извлеките его из инструмента и утилизируйте безопасным способом. Выполняйте требования местного законодательства по утилизации аккумуляторного блока.
12. Используйте аккумуляторы только с продукцией, указанной Makita. Установка аккумуляторов на продукцию, не соответствующую требованиям, может привести к пожару, перегреву, взрыву или утечке электролита.

13. Если инструментом не будут пользоваться в течение длительного периода времени, извлеките аккумулятор из инструмента.

СОХРАНИТЕ ДАННЫЕ ИНСТРУКЦИИ.

ВНИМАНИЕ: Используйте только фирменные аккумуляторные батареи Makita. Использование аккумуляторных батарей, не произведенных Makita, или батарей, которые были подвергнуты модификациям, может привести к взрыву аккумулятора, пожару, травмам и повреждению имущества. Это также автоматически аннулирует гарантию Makita на инструмент и зарядное устройство Makita.

Советы по обеспечению максимального срока службы аккумулятора

1. Заряжайте блок аккумуляторов перед его полной разрядкой. Обязательно прекратите работу с инструментом и зарядите блок аккумуляторов, если вы заметили снижение мощности инструмента.
2. Никогда не подзаряжайте полностью заряженный блок аккумуляторов. Перезарядка сокращает срок службы аккумулятора.
3. Заряжайте блок аккумуляторов при комнатной температуре в 10 - 40 °C (50 - 104 °F). Перед зарядкой горячего блока аккумуляторов дайте ему остыть.
4. Зарядите ионно-литиевый аккумуляторный блок, если вы не будете пользоваться инструментом длительное время (более шести месяцев).

СБОРКА

ВНИМАНИЕ: Перед выполнением каких-либо работ с машиной отключите ее и извлеките блок аккумулятора.

Сборка для использования в режиме воздуходувки

Установка или снятие насадки

Дополнительная принадлежность для DUB186

Совместите выступы на насадке с пазами на основном устройстве и вставьте насадку в основное устройство, после чего поверните ее для фиксации.

► **Рис.1:** 1. Насадка

Чтобы снять насадку, выполните процедуру установки в обратном порядке.

Установка или снятие садовой насадки

Дополнительная принадлежность для DUB185

Совместите выступы на садовой насадке с пазами на основном устройстве и вставьте садовую насадку в основное устройство, после чего поверните ее для фиксации.

► **Рис.2:** 1. Садовая насадка

Чтобы снять садовую насадку, выполните процедуру установки в обратном порядке.

Установка или снятие длинной насадки

Дополнительная принадлежность для DUB185 / DUB186

Установите длинную насадку таким же образом, что и обычную насадку. Чтобы снять длинную насадку, выполните процедуру установки в обратном порядке.

Установка или снятие конической насадки

Дополнительная принадлежность для DUB185 / DUB186

Присоедините коническую насадку к насадке, после чего установите насадку на основное устройство. Чтобы снять коническую насадку, выполните процедуру установки в обратном порядке.

Сборка для использования в режиме пылесоса

Установка или снятие насадки

Дополнительная принадлежность для DUB186

Совместите выступы на насадке с пазами на основном устройстве и вставьте насадку в основное устройство, после чего поверните ее для фиксации.

► **Рис.3:** 1. Насадка

Чтобы снять насадку, выполните процедуру установки в обратном порядке.

Установка или снятие пылесборного мешка

Дополнительная принадлежность для DUB185 / DUB186

Совместите выступы на соединении пылесборного мешка с пазами на основном устройстве и вставьте соединение в основное устройство, после чего поверните соединение для фиксации.

► **Рис.4:** 1. Соединение 2. Пылесборный мешок

Чтобы снять пылесборный мешок, выполните процедуру установки в обратном порядке.

Установка и снятие комплекта гибкого шланга

Дополнительная принадлежность для DUB185 / DUB186

Подсоедините соединение, шланг, трубку и насадку с узким носиком к главному устройству в указанном порядке.

► **Рис.5:** 1. Соединение 2. Шланг 3. Трубка 4. Насадка с узким носиком

Чтобы снять комплект гибкого шланга, выполните процедуру установки в обратном порядке.

ОПИСАНИЕ РАБОТЫ

ВНИМАНИЕ: Перед регулировкой или проверкой функций машины отключите ее и снимите блок аккумулятора.

Установка или снятие блока аккумуляторов

ВНИМАНИЕ: Перед установкой и извлечением блока аккумулятора выключайте машину.

ВНИМАНИЕ: При установке и извлечении блока аккумулятора крепко удерживайте машину и блок аккумулятора. Если не удерживать машину и блок аккумулятора крепко, они могут выскользнуть из рук, что приведет к повреждению машины и блока аккумулятора, а также травмированию оператора.

ВНИМАНИЕ: Обязательно устанавливайте блок аккумулятора до конца, чтобы красный индикатор не был виден. В противном случае блок может выпасть из машины и нанести травму вам или другим людям.

ВНИМАНИЕ: Не прилагайте чрезмерных усилий при установке аккумуляторного блока. Если блок не двигается свободно, значит он вставлен неправильно.

► **Рис.6:** 1. Красный индикатор 2. Кнопка 3. Блок аккумулятора

Для снятия блока аккумулятора нажмите кнопку на его лицевой стороне и извлеките блок из устройства.













Для установки аккумуляторного блока совместите выступ аккумуляторного блока с пазом в корпусе и задвиньте его на место. Устанавливайте блок до упора так, чтобы он зафиксировался на месте с небольшим щелчком. Если вы можете видеть красный индикатор на верхней части клавиши, адаптер аккумулятора не полностью установлен на месте.

Индикация оставшегося заряда аккумулятора

Только для блоков аккумулятора с индикатором

► **Рис.7:** 1. Индикаторы 2. Кнопка проверки

Нажмите кнопку проверки на аккумуляторном блоке для проверки заряда. Индикаторы загорятся на несколько секунд.

Индикаторы			Уровень заряда
 Горит	 Выкл.	 Мигает	
			от 75 до 100%
			от 50 до 75%
			от 25 до 50%
			от 0 до 25%
			Зарядите аккумуляторную батарею.

Индикаторы			Уровень заряда
Горит	Выкл.	Мигает	
			Возможно, аккумуляторная батарея неисправна.

ПРИМЕЧАНИЕ: В зависимости от условий эксплуатации и температуры окружающего воздуха индикация может незначительно отличаться от фактического значения.

Система защиты машины / аккумулятора

На машине предусмотрена система защиты машины / аккумулятора. Эта система автоматически отключает питание двигателя для продления срока службы машины и аккумулятора. Машина автоматически отключится в указанных далее случаях, влияющих на работу самой машины или аккумулятора.

Защита от перегрузки

Если из-за способа эксплуатации машина или аккумулятор потребляет очень большое количество тока, машина автоматически остановится без включения каких-либо индикаторов. В этом случае отключите машину и прекратите работу, из-за которой произошла перегрузка. Затем включите машину для перезапуска.

Защита от перегрева

При перегреве машины или аккумулятора происходит автоматическая остановка машины. В этом случае дайте машине и аккумулятору остыть перед повторным включением.

Защита от переразрядки

При недостаточной емкости аккумулятора машина автоматически останавливается. В этом случае следует извлечь аккумулятор из машины и зарядить его.

Действие выключателя

⚠ОСТОРОЖНО: Перед установкой блока аккумулятора в машину убедитесь в том, что триггерный переключатель работает правильно и возвращается в положение OFF (ВЫКЛ.) при отпускании.

► Рис.8: 1. Триггерный переключатель

Для запуска машины достаточно нажать триггерный переключатель. Для повышения частоты вращения нажмите триггерный переключатель сильнее. Для остановки отпустите триггерный переключатель.

ПРИМЕЧАНИЕ: Если машина непрерывно эксплуатировалась до разрядки аккумулятора, не используйте ее в течение минимум 15 минут перед возобновлением работы с заряженным аккумулятором.

ПРИМЕЧАНИЕ: Нажатие на триггерный переключатель может сопровождаться электронным звуком, что не свидетельствует о неисправности машины.

Диск регулировки скорости

► Рис.9: 1. Диск регулировки скорости

Скорость можно менять, поворачивая диск и выбирая цифру от 1 до 3. Для повышения скорости поверните диск в направлении цифры 3. Для понижения скорости поверните диск в направлении цифры 1. Соответствие цифр на диске и скоростей указано в таблице.

Цифра	Скорость
3	Высокая
2	Средняя
1	Низкая

ПРИМЕЧАНИЕ: Поворачивая диск, полностью отпустите триггерный переключатель. Несоблюдение этого требования может привести к повреждению машины.

ЭКСПЛУАТАЦИЯ

⚠ВНИМАНИЕ: Не ставьте машину на землю, когда она включена. Песок или пыль могут попасть из всасывающего отверстия и стать причиной неисправности или травмы.

Эксплуатация воздуходувки

⚠ВНИМАНИЕ: При эксплуатации воздуходувки не забудьте извлечь из машины пылесборный мешок и присоединить насадку для сдувания.

Крепко удерживайте машину рукой и выполняйте сдувание медленными движениями из стороны в сторону. При сдувании мусора вокруг здания, крупных камней или транспортного средства направляйте насадку в сторону от них. При сдувании мусора в углу начинайте с угла и переходите к открытому пространству.

Для DUB185

► Рис.10

Для DUB186

► Рис.11

Работа в режиме пылесоса

⚠ВНИМАНИЕ: В случае использования устройства в режиме пылесоса установите на машину пылесборный мешок и насадку.

⚠ВНИМАНИЕ: Чаще проверяйте пылесборный мешок на предмет износа и повреждений.

⚠ВНИМАНИЕ: Перед использованием устройства убедитесь, что крепление пылесборного мешка зафиксировано.

⚠ВНИМАНИЕ: Обязательно выключайте устройство, прежде чем открыть или зафиксировать крепление пылесборного мешка.

ПРИМЕЧАНИЕ: В случае использования устройства в режиме пылесоса не пользуйтесь садовой насадкой. Попавшие внутрь машины материалы могут стать причиной засорения и привести к ее неисправности.

ПРИМЕЧАНИЕ: Следите за тем, чтобы в устройство не попали влажные материалы, например мокрые листья, и инородные предметы, такие как крупные деревянные щепки, металлические части, стекло, гравий и т. п. Несоблюдение этого требования может стать причиной неисправности.

ПРИМЕЧАНИЕ: Опорожните пылесборный мешок, прежде чем он заполнится полностью. Несоблюдение этого требования может стать причиной неисправности.

Держите машину обеими руками. При эксплуатации машины отрегулируйте триггерный переключатель таким образом, чтобы сила всасывания соответствовала месту и условиям работы.

► Рис.12

Опорожняйте пылесборный мешок до того, как он станет слишком полным – извлеките его из машины, а затем снимите крепеж.

► Рис.13: 1. Крепеж

ОБСЛУЖИВАНИЕ

ВНИМАНИЕ: Перед проведением осмотра или технического обслуживания машины необходимо отключить ее и извлечь блок аккумулятора.

Для обеспечения БЕЗОПАСНОСТИ и НАДЕЖНОСТИ оборудования ремонт, любое другое техобслуживание или регулировку необходимо производить в уполномоченных сервис-центрах Makita или сервис-центрах предприятия с использованием только сменных частей производства Makita.

Очистка устройства

Для очистки устройства вытрите пыль сухой или смоченной мыльной водой и отжатой тряпкой.

ПРИМЕЧАНИЕ: Запрещается использовать бензин, растворители, спирт и другие подобные жидкости. Это может привести к обесцвечиванию, деформации и трещинам.

Очистите от пыли и грязи всасывающие отверстия.

► Рис.14: 1. Всасывающее отверстие

ПОИСК И УСТРАНЕНИЕ НЕИСПРАВНОСТЕЙ

Прежде чем обращаться по поводу ремонта, проведите осмотр самостоятельно. Если обнаружена неисправность, не указанная в руководстве, не пытайтесь разобрать инструмент. Обратитесь в один из авторизованных сервисных центров Makita, в которых для ремонта используются только оригинальные детали Makita.

Состояние неисправности	Возможная причина (неисправности)	Способ устранения
Не работает электромотор.	Не вставлен блок аккумулятора.	Установите блок аккумулятора.
	Неисправен аккумулятор (под напряжением)	Зарядите аккумулятор. Если перезарядка не помогает, замените аккумулятор.
	Привод работает неправильно.	Обратитесь в местный авторизованный центр для ремонта.
После непродолжительного использования двигатель останавливается.	Низкий уровень заряда аккумулятора.	Зарядите аккумулятор. Если перезарядка не помогает, замените аккумулятор.
	Перегрев.	Прекратите работу и дайте машине остыть.
Машина не достигает максимальной скорости работы.	Неправильно установлен аккумулятор.	Вставьте блок аккумулятора, как описано в этом руководстве.
	Заряд аккумулятора падает.	Зарядите аккумулятор. Если перезарядка не помогает, замените аккумулятор.
	Привод работает неправильно.	Обратитесь в местный авторизованный центр для ремонта.
Сильная вибрация: ⇒ немедленно выключите машину!	Привод работает неправильно.	Обратитесь в местный авторизованный центр для ремонта.
Двигатель не останавливается. ⇒ Немедленно извлеките аккумулятор!	Электрическая или электронная неисправность.	Извлеките аккумулятор и обратитесь в местный авторизованный сервисный центр для ремонта.

ДОПОЛНИТЕЛЬНЫЕ ПРИНАДЛЕЖНОСТИ

⚠ВНИМАНИЕ: Эти принадлежности или насадки рекомендуются для использования с устройством Makita, указанным в этом руководстве. Использование других принадлежностей или насадок может привести к травме. Используйте принадлежность или насадку только по назначению.

Если вам необходимо содействие в получении дополнительной информации по этим принадлежностям, свяжитесь с вашим сервис-центром Makita.

- Насадка
- Садовая насадка
- Пылесборный мешок
- Длинная насадка
- Комплект конической насадки
- Комплект гибкого шланга
- Оригинальный аккумулятор и зарядное устройство Makita

ПРИМЕЧАНИЕ: Некоторые элементы из списка могут входить в комплект машины в качестве стандартных принадлежностей. Они могут различаться в зависимости от страны.

Makita Europe N.V. Jan-Baptist Vinkstraat 2,
3070 Kortenberg, Belgium

Makita Corporation 3-11-8, Sumiyoshi-cho,
Anjo, Aichi 446-8502 Japan

www.makita.com

885777-981
EN, SV, NO, FI, DA,
LV, LT, ET, RU
20191216