



# Puremex II

---

DANSK ■ NORSK ■ SVENSKA ■ SUOMI ■ ESPAÑOL ■ ENGLISH

VEJLEDNING  
Vejledning ■ Anvisning ■ Ohjeet  
Instrucciones ■ Instructions



# YDERLIGERE INFORMATION

Mer informasjon ■ Mer information ■ Lisätietoja  
Más información ■ Further Information

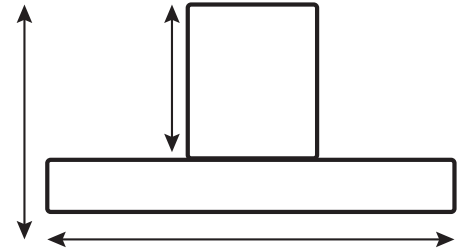
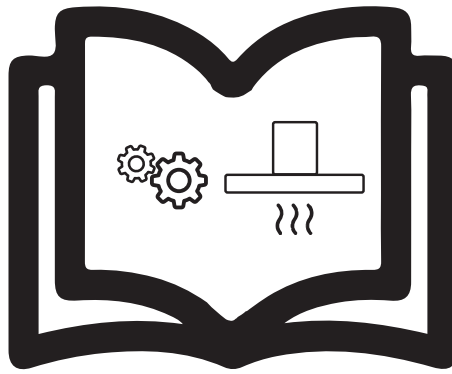

**THERMEX SCANDINAVIA A/S** 

[www.thermex.dk](http://www.thermex.dk)



**THERMEX SCANDINAVIA S.L.U.** 

[www.thermex.es](http://www.thermex.es)

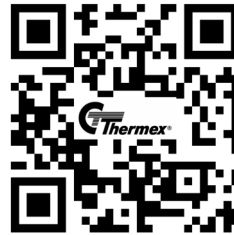

**THERMEX SCANDINAVIA AS** 

[www.thermex.no](http://www.thermex.no)



**THERMEX SCANDINAVIA A/S** 

[www.thermex.fi](http://www.thermex.fi)



**THERMEX SCANDINAVIA AB** 

[www.thermex.se](http://www.thermex.se)





Indhold

Dansk	5
Norsk	22
Svenska	39
Suomi	56
Espanol	73
English	90

**INDHOLD**

Sikkerhedsregler	6
Produktvejledning	10
Produktbetjening	16
Vedligehold	17
Undtagelsesklusuler	21

## Sikkerhedsregler

**Følg denne vejledningsmanual nøje for korrekt betjening.**

**Følg nedenstående sikkerhedsregler for at undgå personskade og tab af ejendele.**

**Hvis du ikke følger disse sikkerhedsregler, kan forkert betjening forårsage ulykker.**

### Forholdsregler

1. Dette apparat må anvendes af børn fra 8 år og opefter samt af personer med nedsatte fysiske, sensoriske eller mentale evner eller manglende erfaring og viden, såfremt de er under opsyn eller har modtaget vejledning i sikker brug af apparatet og forstår risiciene i forbindelse hermed. Børn må ikke lege med apparatet. Rengøring og vedligeholdelse må ikke foretages af børn uden opsyn.
2. Brug ikke ætsende rengøringsmidler til rengøring af enheden. Resterende rengøringsmidler i luftrenseren vil afgive giftig gas, som kan være sundhedsskadelig. Resterende klorin eller selve rengøringsmidlet vil ætse enheden, hvilket vil påvirke dens driftslevetid.
3. Tænd ikke for enheden, når en spraydåse anvendes. Efter brug af spraydåsen skal rummet udluftes fuldstændigt, og enheden kan derefter anvendes. Ellers vil det resterende kemiske stof ophobes i enheden og derefter udledes gennem luftudtaget, hvilket vil være sundhedsskadeligt.
4. Brænding af filtret er forbudt.

## Sikkerhedsregler

5. Undgå at isætte eller tage stikket ud med våde hænder. Ellers kan der opstå elektrisk stød.

---

6. Træk ikke i strømledningen. Ellers kan strømledningen blive beskadiget, hvilket kan resultere i en dårlig kontakt eller kortslutning og kan forårsage brandfare.

---

7. Undgå at trække strømstikket ud under drift. Ellers kan det forårsage brandfare eller elektrisk stød.

---

8. Indsæt aldrig fingre eller andre genstande i luftindtaget, luftudtaget eller andre åbninger. Det kan medføre elektrisk stød, tilskadekomst, brandfare eller skade på enheden.

---

9. Afmonter, genmonter eller reparer aldrig selv enheden. Det kan medføre elektrisk stød, tilskadekomst eller brandfare.

### Overhold følgende

1. Inden rengøring eller anden vedligeholdelse skal det sikres, at apparatet er frakoblet strømmettet.

---

2. Hvis el-ledningen er beskadiget, skal den udskiftes af producenten, dennes servicerepræsentant eller en tilsvarende kvalificeret person for at undgå fare.

---

3. Denne enhed er kun til husholdningsbrug eller lignende brug. Såsom:
  - ✘ butik, kontor
  - ✘ familiedrevet spisested.

---

4. Brug det filter, som producenten har vedlagt. Ellers kan det påvirke ydeevnen og beskadige enheden.

## Sikkerhedsregler

5. Undgå at anvende eller opbevare dette produkt på følgende steder:

- ✘ Steder med røgudledning.
- ✘ Steder med flygtige olieprodukter eller brændbar gas eller steder, hvor der kan være læk af tilsvarende stoffer.
- ✘ Steder med ætsende gas eller metalpulver. Ellers vil renseevnen blive påvirket.
- ✘ Steder, der er varme og fugtige, såsom badeværelser. Ellers vil produktets ydeevne blive påvirket, og der kan opstå situationer med elektrisk stød eller brandfare.
- ✘ Steder, som ikke er plane. Ellers kan enheden vælte, eller det kan medføre situationer med elektrisk stød, brandfare, eller at enheden beskadiges.
- ✘ Steder med direkte sollys. Det kan få enhedens farve til at falme.
- ✘ Steder, hvor den kan blive påvirket af udendørsluft, såsom vinduer, eller steder, hvor der er en direkte luftstrøm fra et klimaanlæg. Eller påvirkes sensorernes normale drift.
- ✘ I nærheden af apparater med brændere eller varmeapparater, hvor der er en varm luftstrøm. Det vil kunne påvirke sensorernes normale drift.
- ✘ Sygehuse, fabrikker, laboratorier, fotorum eller steder, hvor der håndteres kemikalier. Ellers vil flygtige kemikalier eller opløsningsmidler påvirke produktets ydeevne.

---

6. Sørg for, at filtret er korrekt monteret, inden den forsynes med strøm.

---



## Sikkerhedsregler

7. Denne enhed kan rense luften, men den kan ikke give frisk luft. Brugere tilrådes jævnlig at åbne vinduet for ventilation under drift (for eksempel hver dag). Hvor den bruges sammen med apparater med brændere, skal man sørge for, at rummet er velventileret; ellers kan der opstå kulilteforgiftning eller anden gasforgiftning.

---

8. Undgå at stille andre genstande på enheden eller tæt på enheden. (Hvis genstanden falder eller vælter, kan det beskadige enheden).

---

9. Sørg for at placere denne enhed mindst 30 cm fra vægge, møbler, gardiner eller andre genstande. Hold luftindtag og luftudtag væk fra forhindringer (såsom vægge, pottedplanter, hængende tøj, duge eller gardiner).

---

10. Sluk for enheden, og træk stikket ud inden vedligeholdelse, kontrol eller flytning af enheden. Ellers kan det forårsage elektrisk stød eller beskadige produktet.

---

-  Korrekt bortskaffelse af dette produkt: Dette mærke angiver, at produktet ikke må bortskaffes sammen med anden husholdningsaffald i hele EU. Undgå at skade miljøet eller menneskers sundhed ved ukontrolleret bortskaffelse af affald, men genbrug det på en ansvarlig måde for at fremme bæredygtig genbrug af materielle ressourcer. Returner det brugte apparat ved at bruge returnerings- og indsamlingssystemer eller kontakte den forhandler, hvor produktet blev købt.  
De kan sikre, at produktet genbruges på en miljøvenlig måde.

## Produktvejledning

### Produktvejledning

#### ▣ Produktets egenskaber

Dette produkt benytter sig af en metode med luftindtag i siderne og luftudtag foroven. Det indsuger indendørs luft, og luften passerer gennem det sammensatte filter til hurtig indendørs luftcirkulering med henblik på rensning, som effektivt fjerner partikler, formaldehyd og allergener.

#### ▣ Funktionsprincip

Dette produkt er en luftrensere af filtertype, som anvender et integreret sammensat HPAC-filter. Det fjerner effektivt partikler og formaldehyd.

- ① Det primære filter: filtrerer hår, støv og andre større partikler
- ② Modifieret aktivt kul: formaldehyd CADR er op til 200 m<sup>3</sup>/h; CCM er af F4-klasse
- ③ Sammensat HEPA-filterpapir: øger elektrostatiske fibre, og partikler CCM er op til P4-klasse
- ④ Spraybelægning: øger filterstrukturens styrke og forlænger driftstiden.

# Produktvejledning

## Delenes betegnelser

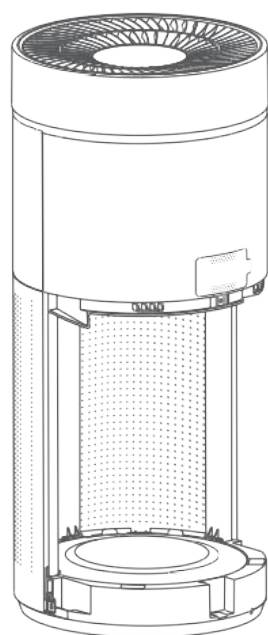
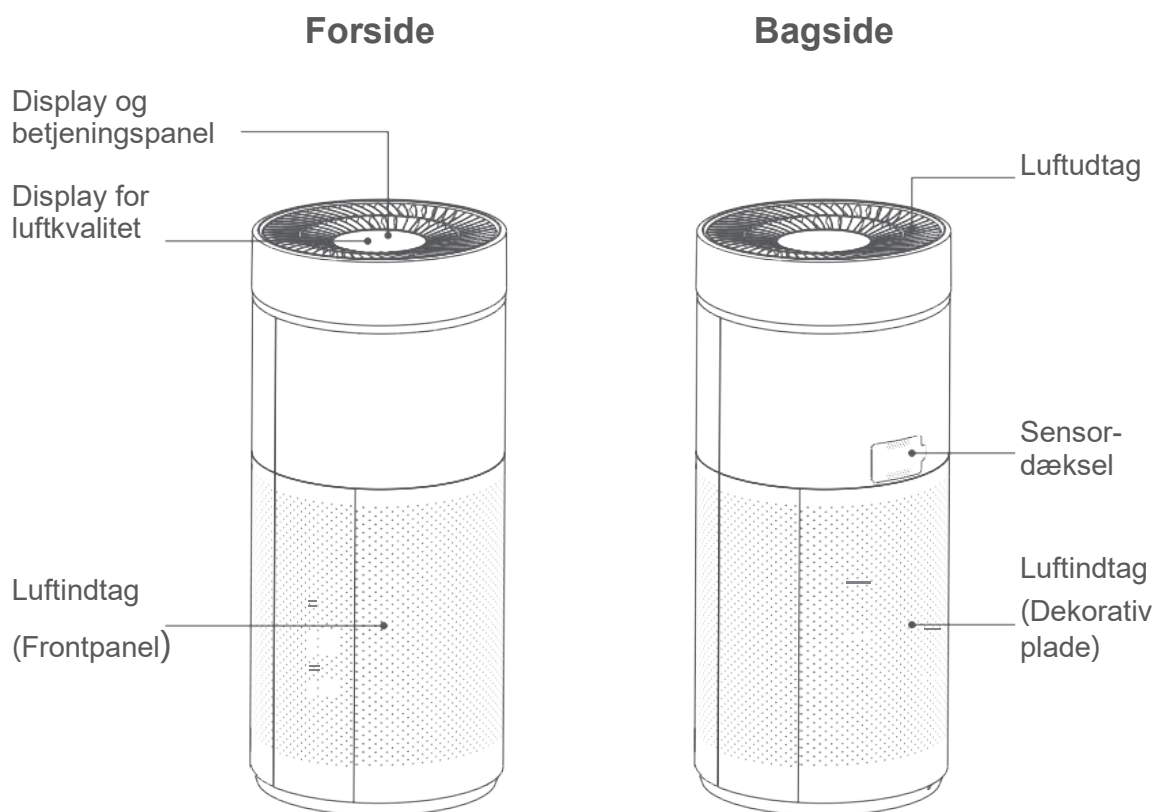

Sammensat filter

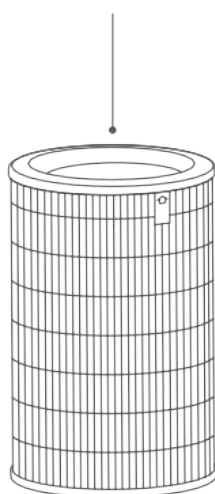

Dekorativ plade

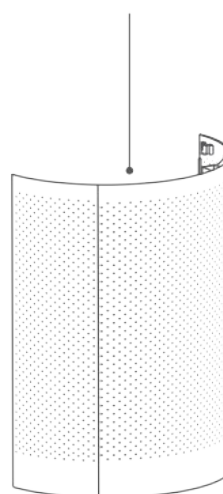

Bemærk: Mængden af tilbehør og strukturdiagrammet er underlagt ændringer uden varsel. Der henvises til det aktuelle produkt.

## Produktvejledning

## Vigtigste tekniske parametre

Model	740.21.1000.2
Nominal spænding	220-240 V~
Nominal frekvens	50/60 Hz
Nominal strømindsang	25 W
Mængde af partikler i den rene luftforsyning (CADR partikler)	350 m <sup>3</sup> /h
Mængde af formaldehyd i den rene luftforsyning (CADR formaldehyd)	200 m <sup>3</sup> /h
Støj	58 dB (A)
Produktets dimension	Ø292×663 (mm)

Bemærk: Hvis ovennævnte parametre ændres, henvises der til produktet.

## Emballageliste

Navn	Mængde
Luftrensere	1 sæt
Betjeningsvejledning	1 kopi

## Produktbetjening

### Bemærkninger inden betjening

Når enheden bruges første gang, rives den forseglende plastikpose af det sammensatte filter, og det sammensatte filter isættes i henhold til følgende procedurer, inden strømmen sættes til.

#### 1. Fjern den dekorative plade

Hold i begge sider af det øverste panel, og fjern den dekorative plade.

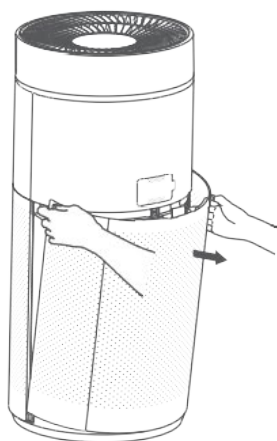

#### 2. Monter det sammensatte filter

Tag det sammensatte filter ud, og riv den forseglende plastikpose af filtret.

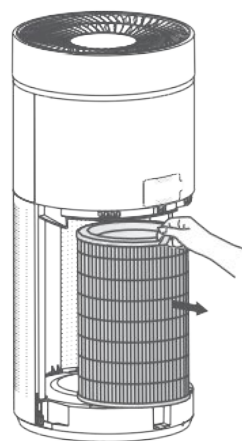

#### 3. Monter den dekorative plade

Sæt hæfterne nederst på den dekorative plade i rillen, tryk på den øverste ende af den dekorative plade, og monter så den dekorative plade fast.

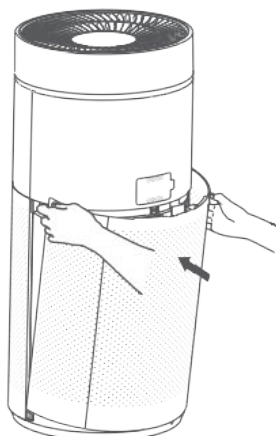

Ved montering af filtret skal etiketten med tegnene "FRONT" vende udad. Lad filtret flugte med rillen midt i bunden for at sikre, at filtret er fast monteret.

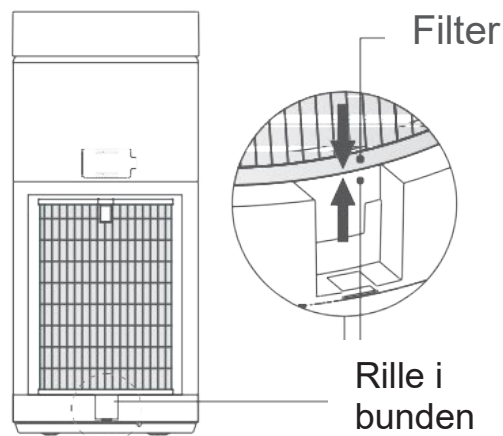

## Produktbetjening

## Betjeningsvejledning

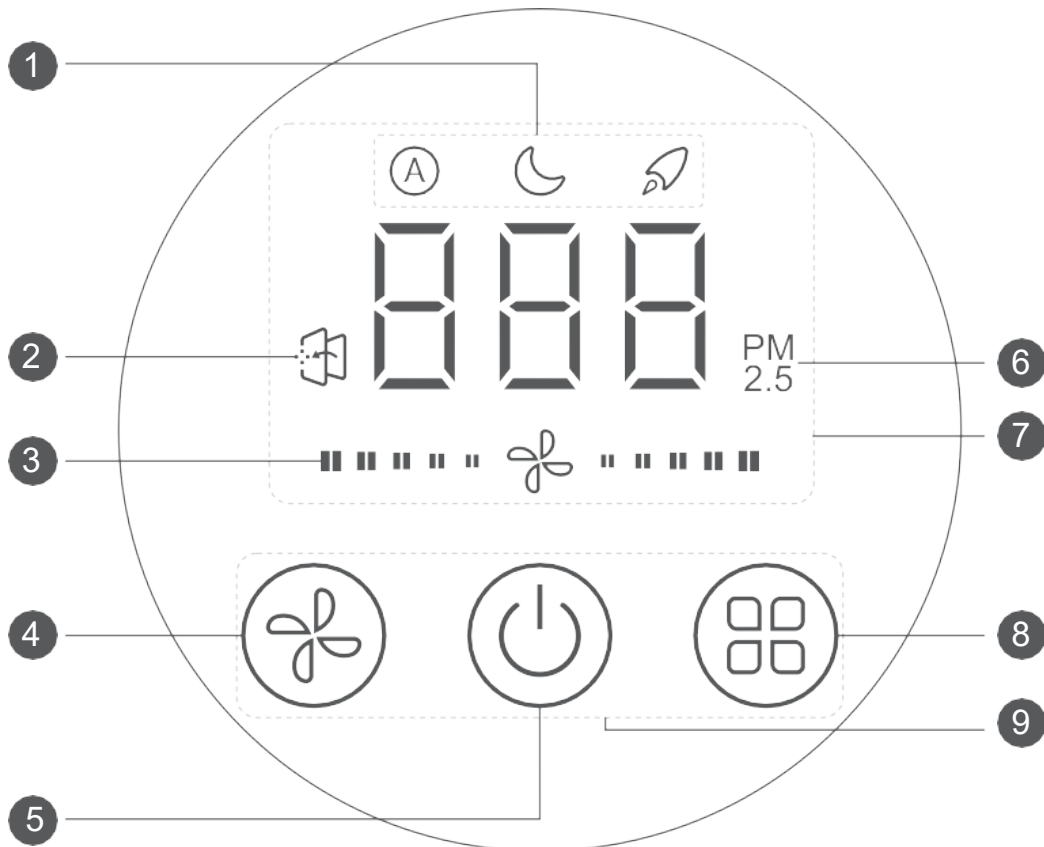
 Display og betjeningspanel

- |                                          |                               |
|------------------------------------------|-------------------------------|
| ① Display for tilstandsstatus            | ⑥ Indikator af luftkvaliteten |
| ② Påminder om skift af filter            | ⑦ Displaydel                  |
| ③ Display for ventilens hastighedsstatus | ⑧ Tilstandsknap               |
| ④ Knap for ventilatorhastighed           | ⑨ Betjeningsdel               |
| ⑤ Sluk/tænd-knap                         |                               |

Bemærk: PM2.5-værdien kan være anderledes, hvis den spores ved hjælp af andre metoder og måleinstrumenter. Dataene er kun beregnet som reference.

## Produktbetjening

### Luftkvalitetsindikator (PM2.5)

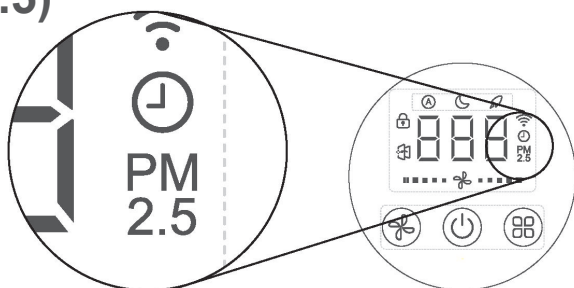

PM2.5 ≤ 35	35 < PM2.5 ≤ 115	115 < PM2.5
Luftkvalitet er fremragende	Luftkvalitet er god	Luftkvalitet er dårlig

### ▣ Betjeningsvejledning

#### Tænd for strømmen

- Når den færdige enhed sættes til strøm, vil displayets panel tændes i 2 sek. og afgive en lyd. "⏻"knappen er rød.

**Bemærk:** Ovennævnte strømstatus indikerer standby-status.

#### Tænd for enheden











- Dette produkt har en hukommelsesfunktion, når strømmen er slået fra. Den forrige tilstand og hastighed bliver alle gemt, inden enheden slukkes. Når enheden tændes første gang, er standardstatus den automatiske tilstand og ventilatorhastigheden på mærke 2.
- Tryk i standby-status på "⏻"knappen for at tænde enheden. Alle knapper er hvide, og det tilsvarende ikon tændes. Den aktuelle PM2.5 vises på displayets panel.
- Hvis der ingen betjening er i 40 sek. under drift, vil displayets panel og alle knapper gå i halv-lys-status. Tryk i halv-lys-status på andre knapper, bortset fra "⏻"knappen, og skærmen vil derefter genoptage høj-lys-status.

**Bemærk:** Lige når enheden er blevet tændt, er PM2.5-værdien ikke stabil. Skærmen viser "---". Displayet bliver normalt, når værdien er stabil.



- I dvaletilstand er indikatoren for luftkvalitet slået fra. Status for det digitale PM2.5-display og ventilatorhastigheden vil være slået fra. Når der ingen drift er i 40 sek., vil alle de andre displays blive slået fra, bortset fra "⏻" ikonet, og knapindikatoren er i halv-lys-status.

## Produktbetjening

### Valg af tilstand

- Tryk på "" knappen for at vælge tilstande ("" - "" - ""), mens luftrenseren er i drift.
- I "" tilstand er "" ikonet slået til. Luftrenseren vil automatisk tænde for ventilatorhastigheden i henhold til den aktuelle luftkvalitet.
- I "" tilstand vil "" ikonet være slået til. Luftrenseren fungerer ved den lave ventilatorhastighed.
- I "" tilstand vil "" ikonet være slået til. Luftrenseren fungerer ved den høje ventilatorhastighed.



### Valg af ventilatorhastighed

- Dette produkt har 5 ventilatorhastigheder.
- I den tændte status vil ventilatorhastigheden straks skifte efter hvert tryk på "" knappen, og ventilatorhastigheden vil ændres cirkulært i sekvensen "1→2→3→4→5".
- Tryk på "" knappen i enhver driftstilstand for at skifte til manuel tilstand, og juster dernæst ventilatorhastigheden direkte.

### Slukning af enheden

- Tryk i den tændte status på "" knappen for at gå i standby-status.

### Skift af filter

- Når driftstiden af det sammensatte filter er udløbet, blinker ikonet "" for at minde brugeren om, at det sammensatte filter skal skiftes.
- Køb det sammensatte filter hos den udpegede serviceudbyder eller kundeservicecentret, og skift det med henvisning til "Bemærkninger inden betjening".
- Når det sammensatte filter er udskiftet, tilsluttes strømmen igen.
- Hold "" knappen inde i 2 sek. for at nulstille den, og den komplette enhed går i standby-status. Tryk på "" knappen for at tænde for enheden igen.



## Vedligehold

### Rengøring og vedligeholdelse

#### Forholdsregler

- ✘ Strømforsyningen til luftrenseren skal slukkes inden rengøring eller vedligeholdelse af den.
- ✘ Vask ikke den samlede enhed med vand. Ellers kan der opstå elektrisk stød. Brug kun en blød og tør klud til at tørre enheden af.
- ✘ Brug ikke ætsende eller flygtige og brændbare kemikalier; det kan beskadige udseendet.

#### ■ Rengøring og vedligeholdelse af filtret og støvsensoren

Rengør det sammensatte filter og støvsensoren en gang hver 2. måned for at bevare deres ydeevne. Hvis de omgivende forhold er dårlige, renses de ofte.

##### 1. Rengøring og skift af filtret

Rengøring: Tag det sammensatte filter ud, og brug dernæst en børste eller støvopsamler til at rengøre dets overflade med. Monter derefter filtret igen i enheden.

Skift: For skift henvises der til "Bemærkninger inden drift". Bemærk:

1. Brug ikke vand eller et andet rengøringsmiddel til at rengøre det sammensatte filter.
2. Det sammensatte filter tilhører forbrugsartikler, som ikke dækkes af garantien.

##### 2. Rengøring af støvsensoren

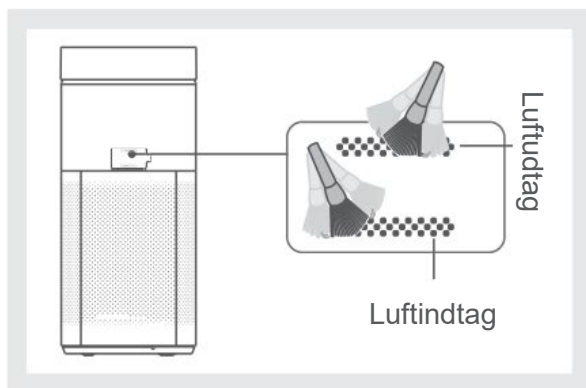

- ① Rengør støvsensorens luftindtag og luftudtag.

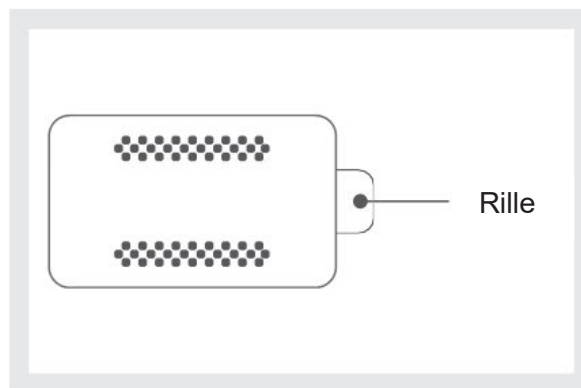

- ② Kom en finger ned i rillen, og åbn derefter dækslet på sensoren udad.

## Vedligehold

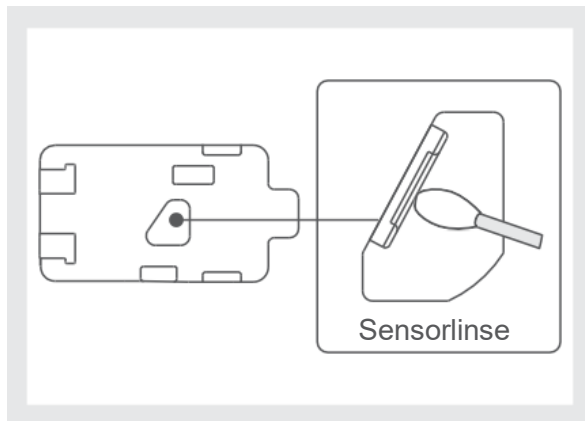

③ Brug en fugtig bomuldssvaber til at tørre sensorlinserne let med, og brug derefter en tør bomuldsklud til at sikre, at der ikke er noget vand tilbage på sensoren.

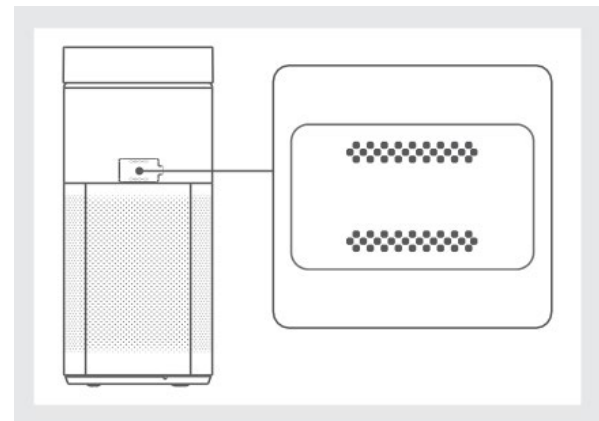

④ Luk sensorens dæksel.

### 3. Rengøring af den dekorative plade og frontpanelet

Når enheden er blevet anvendt i lang tid, vil der være en masse støv inde i enheden. Rengør den dekorative plade og panelet i henhold til betjeningsvejledningen nedenfor.

① Den dekorative plade kan vaskes med vand. Undgå at beskadige den dekorative plade, når du vasker den. Når den dekorative plade er vasket af, hænges den op til tørre, eller den tørres af, og derefter monteres den igen på enheden. Ellers bliver enheden beskadiget.

② Frontpanelet må ikke vaskes af med vand.

Fjern inden rengøring den dekorative plade og det sammensatte filter, og brug dernæst en støvopsamler eller blød børste eller klud til at rengøre støvet, der sidder i frontpanelets luftindtag. Monter derefter det sammensatte filter ordenligt, og monter den dekorative plade.

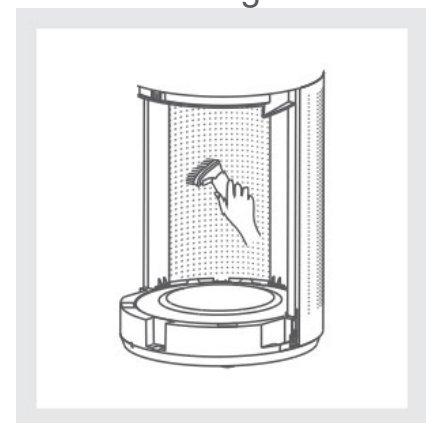

## Vedligehold

### Fejlfinding

Tjek nedenstående punkter, inden der anmodes om vedligeholdelsesservice. Hvis problemet varer ved, bedes du kontakte den udpegede serviceudbyder eller kundeservicecentret.

#### Enheden

Enheden fungerer ikke

- Bekræft, at den er tilsluttet strøm.
- Bekræft, at den er tilsluttet 220-240 V~ 50/60 Hz strøm.
- Bekræft, at den dekorative plade er monteret ordentligt.
- Bekræft, at påmindelsestiden for "" er overskredet.

#### Der vil være en særlig lugt i den

Der vil være en lugt af nye materialer under den indledende drift.

Tjek, om enheden fungerer i særlige områder (såsom rygeområder, grillrestauranter eller nyligt istandsatte rum).

Tjek, om der er for meget støv eller ophobning af forurenende stoffer på filtrets overflade.

- Lugten er normal og vil forsvinde efter at have fungeret i et stykke tid.
- Molekyler af indendørs forurenende gas kan sidde i filtret, som sandsynligvis vil være mere fyldt under ovenstående forhold. Filtret skal skiftes rettidigt og nulstilles.
- Filtret kan genbruges, efter det er rensat og lufttørret. Hvis lugten bliver ved, anbefales det at skifte filtret og nulstille det.

## Vedligehold

### Der er en særlig lugt i den udgående

Hvis enheden anvendes i omgivelser med høj fugtighed (såsom i regntiden, eller der også er en luftfugter i gang).

- Det forslås, at du soltørret eller lufttørret filtret i et stykke tid, derefter kan du genbruge det.



indikatorer blinker

### Andre

Når driftsomgivelserne er gode, er luftkvalitetsindikatorens farve altid rød

PM2.5-værdien viser "L3/H8/H3/---"(3 min. over)

- Det indikerer, at det sammensatte filter skal skiftes. Skift filtret hos den udpegede serviceudbyder eller kundeservicecentret, og skift filtret under henvisning til "Bemærkninger inden betjening".
- Støvsensoren bliver snavset. Rengør støvsensor under henvisning til "Rengøring og Vedligeholdelse".
- Kontakt den udpegede serviceudbyder eller kundeservicecentret.

# Undtagelsesklausuler

## Undtagelsesklausuler

**Producenten påtager sig intet ansvar, hvis personskade eller tab af ejendele skyldes følgende årsager:**

1. Produktet beskadiges på grund af ukorrekt brug eller misbrug af produktet
2. Skift, ændring, vedligeholdelse eller brug af produktet med andet udstyr uden tilladelse i producentens vejledningsmanual
3. Efter verificering af, at produktets defekt direkte er forårsaget af ætsende gas
4. Efter verificering af, at defekterne skyldes ukorrekt betjening under transport af produktet
5. Betjening, reparation, vedligeholdelse af produktet uden tilladelse i vejledningsmanualen eller dertil knyttede regler
6. Efter verificering af, at problemet eller konflikten skyldes kvalitetsangivelser for eller ydeevne på dele og komponenter, som andre producenter har fremstillet
7. Skaden skyldes naturkatastrofer, dårlige brugsomgivelser eller force majeure.

**INNHold**

Sikkerhetsforskrift	23
Produkt instruksjon	27
Bruk av produktet	30
Vedlikehold	34
Unntaksklausuler	38

## Sikkerhetsforskrift

**Følg bruksanvisningen nøye for korrekt bruk.**

**For å forhindre personskade og tap av eiendom, vennligst følg disse sikkerhetsforskriftene som nedenfor.**

**Hvis du ikke følger disse sikkerhetsforskriftene, kan feil operasjon føre til ulykke.**

### Forbud

1. Dette apparatet kan brukes av barn fra 8 år og oppover og personer med nedsatt fysisk, sensorisk eller mental evne eller mangel på erfaring og kunnskap hvis de har fått tilsyn eller instruksjoner om bruk av apparatet på en sikker måte og forstår farene som er involvert. Barn skal ikke leke med apparatet. Rengjøring og brukervedlikehold skal ikke utføres av barn uten tilsyn.

---

2. Ikke bruk etsende vaskemiddel til å rengjøre enheten. Restmiddelet i luftrenseren vil gi giftig gass, noe som er helseskadelig. Restkloret eller vaskemiddelet i seg selv vil korrodere enheten, noe som vil påvirke enhetens levetid.

---

3. Ikke slå på enheten når du bruker en aerosolbombe. Etter bruk av aerosolbomben, hold rommet ventilert helt og bruk deretter enheten. Ellers vil det gjenværende kjemiske stoffet bli akkumulert i enheten og deretter frigjøres fra luftuttaket, noe som vil være skadelig for helsen.

---

4. Forby brenning av filteret.

## Sikkerhetsforskrift

5. Ikke sett inn eller trekk støpselet med våt hånd.  
Ellers kan det føre til elektrisk støt.

---

6. Ikke trekk i eller dra strømledningen. Ellers kan strømledningen bli skadet, noe som kan føre til dårlig kontakt eller kortslutning og kan til og med forårsake brannfare.

---

7. Ikke trekk ut støpselet under drift. Ellers kan det føre til brannfare eller elektrisk støt.

---

8. Sett aldri fingre eller andre gjenstander inn i luftinntaket, luftuttaket eller andre sømmer. Ellers kan det føre til elektrisk støt, skade, brannfare eller skade enheten.

---

9. Du må aldri demontere, montere eller reparere enheten selv. Ellers kan det føre til elektrisk støt, skade eller brannfare.

### Følge

1. De skal opplyse at apparatet må kobles fra strømmettet før rengjøring eller annet vedlikehold.

---

2. Hvis strømledningen er skadet, må den skiftes ut av produsenten, dets servicerepresentant eller tilsvarende kvalifiserte personer for å unngå fare.

---

3. Denne enheten er kun til bolig eller lignende bruk. For eksempel :
  - ✘ butikk, kontor;
  - ✘ familie inn.

---

4. Bruk utstyret som er levert av produsenten. Ellers kan det påvirke ytelsen eller forårsake skade på enheten.



## Sikkerhetsforskrift

5. Ikke bruk eller oppbevar dette produktet på følgende steder:

- ✘ Stedet med røykutslipp.
- ✘ Stedet med flyktige oljeprodukter eller brennbar gass, eller stedet der det kan være lekkasje av lignende stoffer.
- ✘ Stedet med etsende gass eller metallpulver. Ellers vil rensingsytelsen bli påvirket.
- ✘ Stedet som er varmt og fuktig, for eksempel bad. Ellers vil produktets ytelse bli påvirket, og det kan til og med oppstå elektrisk støt eller brannfare.
- ✘ Stedet som ikke er flatt. Ellers kan enheten snu eller til og med forårsake elektrisk støt, brannfare eller bli skadet.
- ✘ Stedet med direkte sollys. Ellers kan det føre til misfarging av enheten.
- ✘ Stedet hvor det kan bli påvirket av uteluft, for eksempel ved vinduet, eller stedet der det er direkte luftstrøm fra et klimaanlegg. Ellers vil det påvirke normal drift av sensorer.
- ✘ Ikke plasser den i nærheten av brennende apparater eller varmeapparater der det er varm luftstrøm. Ellers vil det påvirke normal drift av sensorer.
- ✘ Sykehus, fabrikk, laboratorium, fotorom eller et annet sted som behandler kjemisk behandling. Ellers vil de flyktige kjemikaliene eller løsningsmidlet påvirke produktets ytelse.

---

6. Før energisering må du kontrollere at filteret er riktig installert.

## Sikkerhetsforskrift

7. Denne enheten kan rense luften, men den kan ikke gi frisk luft. Brukere foreslås å åpne vinduet for ventilasjon under drift med jevne mellomrom (for eksempel hver dag). Når det brukes sammen med brennende apparater, må du sørge for at rommet er godt ventilert. Ellers kan det forårsake karbonmonoksidforgiftning eller annen gassforgiftning.
8. Ikke legg andre gjenstander på enheten eller la den ligge i nærheten av enheten. (Hvis gjenstanden faller eller snur, kan det skade enheten)
9. Når du plasserer denne enheten, må du kontrollere at den er minst 30 cm unna vegg, møbler, gardin eller andre gjenstander. Hold luftinntaket og luftuttaket borte fra hindringer (for eksempel vegg, blomsterpotte, hengende klær, klut eller gardin).
10. Før du vedlikeholder, kontrollerer eller flytter enheten, må du slå av enheten og trekke ut støpselet. Ellers kan det føre til elektrisk støt eller skade produktet.



Riktig avhending av dette produktet: Denne merkingen indikerer at dette produktet ikke skal kastes sammen med andre husholdningsavfall i hele EU. For å forhindre mulig skade på miljøet eller menneskers helse fra ukontrollert avfallshåndtering, resirkuler det ansvarlig for å fremme bærekraftig gjenbruk av materielle ressurser. For å returnere den brukte enheten, bruk retur- og innsamlingsystemene eller kontakt forhandleren der produktet ble kjøpt. De kan ta dette produktet for miljøvennlig resirkulering.

# Produktinstruksjon

PRODUKT INSTRUKSJON

## Produkt Introduksjon

### ▣ Funksjoner av produktet

Dette produktet vedtar sideluftinntaket og topp luftutslippsmetoden. Den suger inneluften og luften passerer gjennom komposittfilteret for rask innendørs luftsirkulasjon for rensing, som effektivt kan fjerne partikler, formaldehyd og allergen.

### ▣ Arbeidsprinsipp

Dette produktet er en luftrensere-filtertype som bruker HPAC integrert komposittfilter. Det kan effektivt fjerne partikler og formaldehyd.

- ① Det primære filteret: filtrathår, støv og andre store partikler;
- ② Modifisert aktivt karbon: formaldehyd CADR er opptil 200m<sup>2</sup> / t; CCM er F4 klasse;
- ③ Kompositt HEPA-filtrerpapir: øker elektrostatisk fiber og partikkelsaker CCM er opp til P4-klasse;
- ④ Spraybelegg: øker styrken på filterstrukturen og forlenger levetiden.

# Produkt instruksjon

## Navn på deler

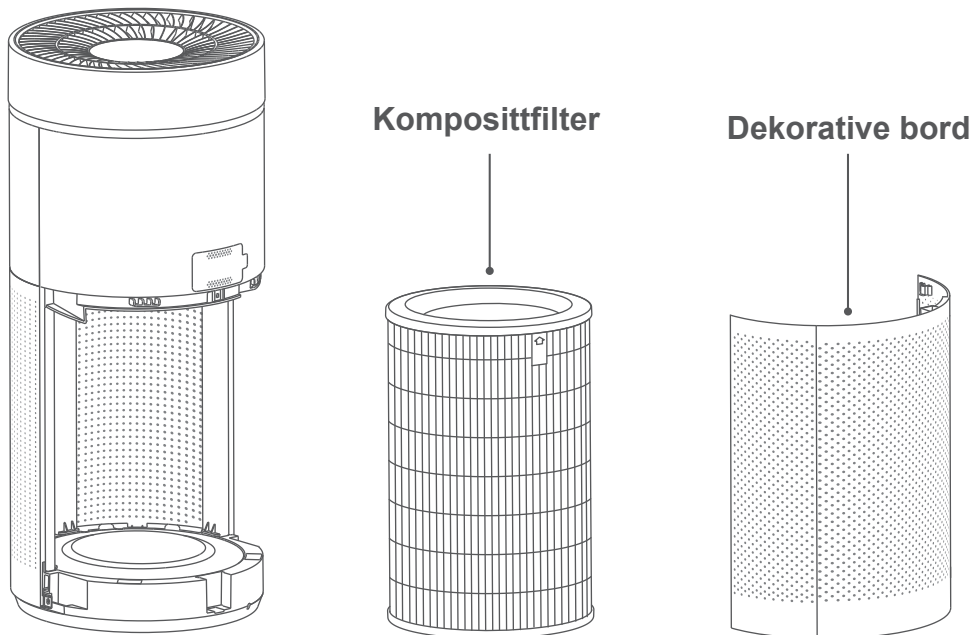
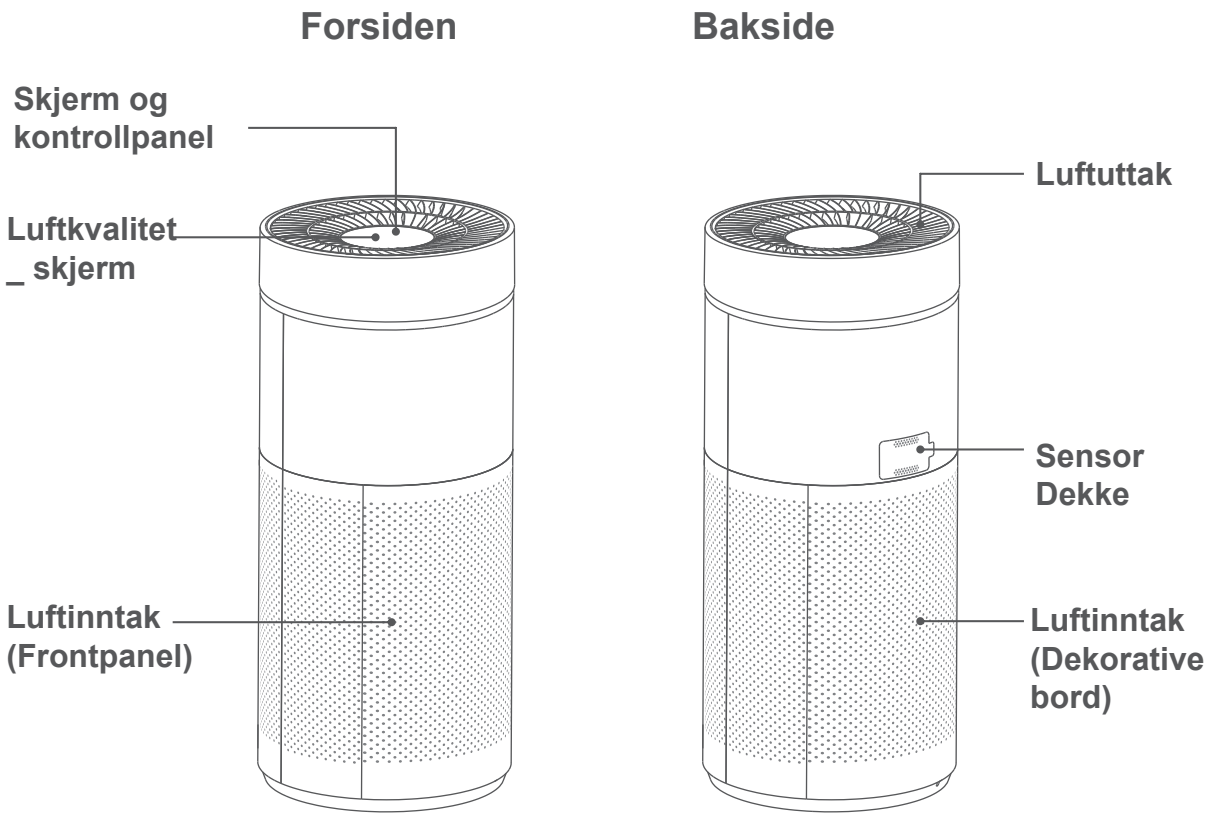

Merk: Mengden vedlagt tilbehør og strukturdiagrammet kan endres uten varsel. Se gjeldende produkt.

## Produkt instruksjon

### Viktigste tekniske parametere

Modell	740.21.1000.2
Nominell spenning	220-240V-
Nominell frekvens	50/60 HZ
Nominell strøminngang	25 W
Ren luftleveringshastighet av partikler (CADR-partikler)	350m <sup>3</sup> /h
Leveringshastighet for ren luft på formaldehyd (CADR 200m <sup>3</sup> /t formaldehyd)	200m <sup>3</sup> /h
Støy	58dB(A)
Produktdimensjon	Φ292×663(mm)

Merk: Hvis over parametere er endret, vennligst se produktet.

### Pakkeliste

Navn	Antall
Luftrensere	1 sett
Bruk instruksjon	1 kopi

# Bruk av produktet

## Merknader før bruk

Når enheten brukes for første gang, må du rive av tetningsplastposen på komposittfilteret og deretter montere komposittfilteret i henhold til følgende prosedyrer før du legger gjennom strømmen.

### 1. Fjern det dekorative brettet

Hold begge sider av topp panelet med begge sider og fjern deretter det dekorative brettet.

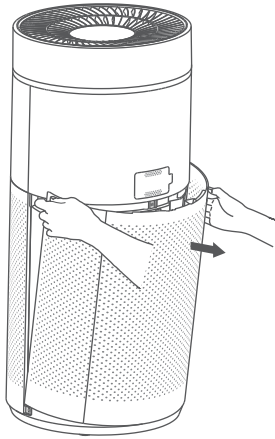

### 2. Installer komposittfilteret

Ta ut komposittfilteret og riv deretter av tetningsplastposen med filteret.

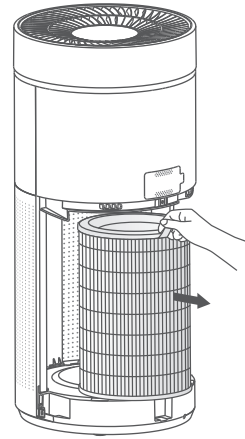

### 3. Installer det dekorative brettet

Sett klemmene nederst på dekorplaten inn i sporet, trykk på den øvre enden av dekorplaten og installer deretter dekorplaten godt.

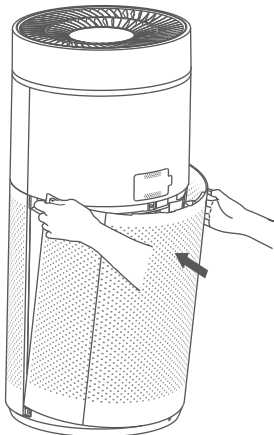

Når du installerer filteret, vender etiketten med tegnene "FRONT" utover. Juster filteret i sporet midt på sokkelen for å forsikre deg om at filteret er installert godt.

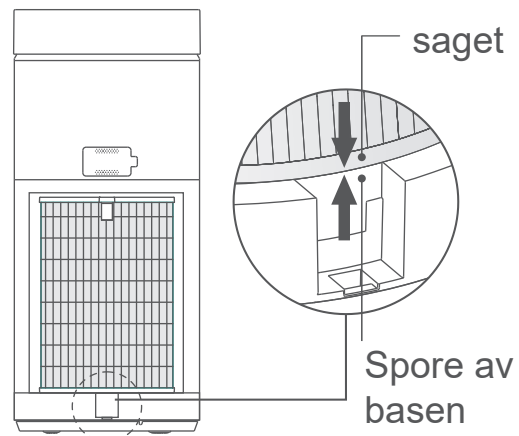

# Bruk av produktet

## Bruk Instruksjon

### Skjerm og kontrollpanel

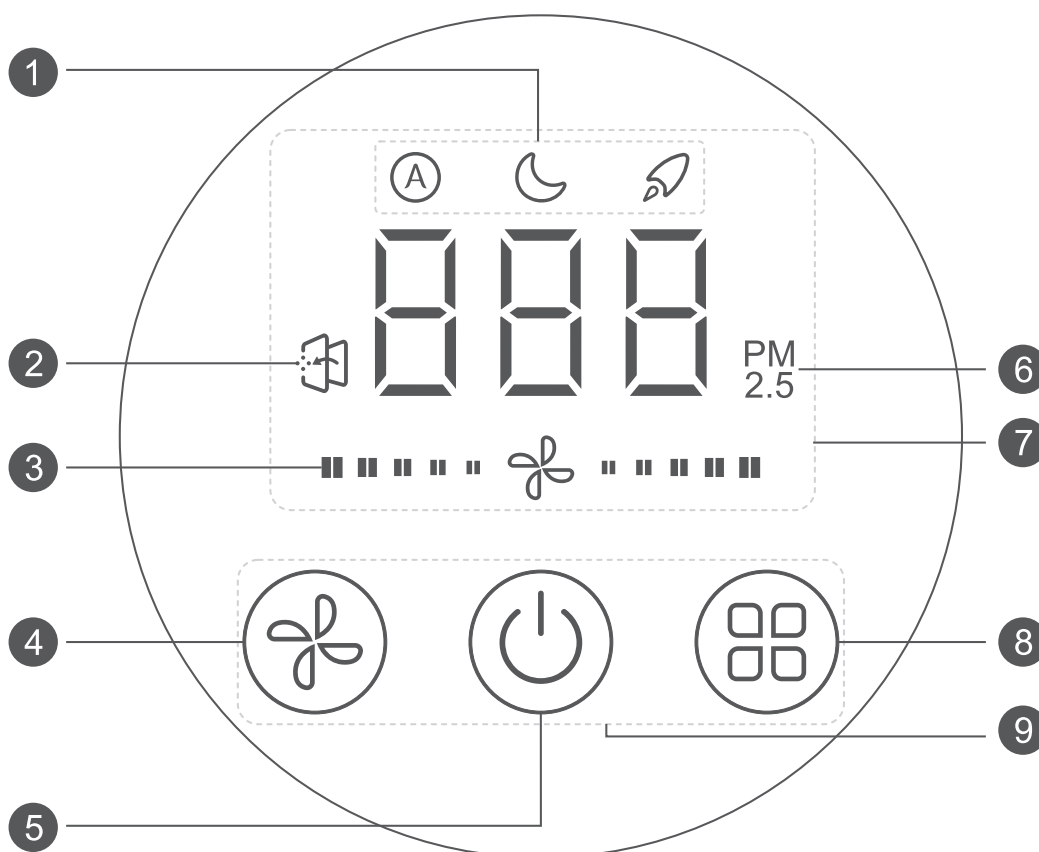

- |                                      |                              |
|--------------------------------------|------------------------------|
| ① Visning av modusstatus             | ⑥ Indikator for luftkvalitet |
| ② Påminnelse om erstatning av filter | ⑦ Visningsdel                |
| ③ Statusskjerm for viftehastighet    | ⑧ Modus-knapp                |
| ④ Viftehastighetsknapp               | ⑨ Betjeningsdel              |
| ⑤ PÅ/Av-knapp                        |                              |

Merk: PM2,5-verdien kan være forskjellig når den oppdages ved annen målemetode og måleinstrument. Dataene er bare for referanse.

## Bruk av produktet

### Luftkvalitetsindikator (PM2.5)

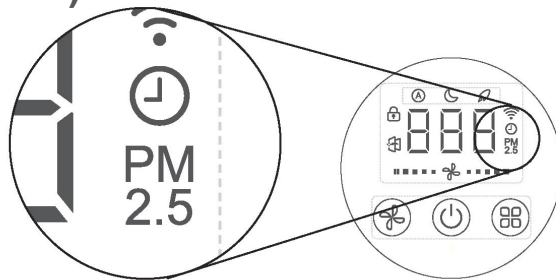

PM  
2.5

$PM_{2.5} \leq 35$

Luftkvalitet  
er utmerket

PM  
2.5

$35 < PM_{2.5} \leq 115$

Luftkvalitet  
er grei

PM  
2.5

$115 < PM_{2.5}$

Luftkvalitet  
er dårlig



### ▣ Driftsinstruksjon

#### Koblet til strømmen

- Når hele enheten er koblet til strømmen, vil skjermpanelet være på for 2s og gi ut lyd. "  "-knappen er rødt.

**Merk:** Energistatusen som ovenfor indikerer standby-statusen.

#### Slå på enheten

- Dette produktet har en slått av minnefunksjon. Modusen og hastigheten kan alle minne den forrige statusen før enheten slås av. Hvis du slår på enheten for første gang, er standard status automatisk modus og trinn 2 viftehastighet.
- Under standby-status trykker du på tasten "  "for å slå på enheten. Alle knappene er i hvitt og tilsvarende modus ikonet vil være på. Gjeldende PM2.5 vises på skjermpanelet.
- Når det ikke er noen operasjon i 40 sekunder under operasjonen, vil displaypanelet og alle knappene gå inn i halvlysstatus, Under halvlys trykk på andre knapper unntatt "  "-knappen, og skjermbildet fortsetter til den uthevede statusen.









**Merk:** Når enheten er slått på akkurat nå, er PM2.5-verdien ikke stabil. Skjermen viser "—". Displayet vil være normalt når verdien er stabil.

- Under hvilemodus er luftkvalitetsindikatoren slått av. PM2.5 digital skjerm og viftehastighet status displayet vil være av. Når det ikke er noen funksjon i 40 s, vil all annen skjerm være av, unntatt  (place icon here) ikon og knappindikator er i halvlysstatus.





## Bruk av produktet

### Valg av modus

- Når luftrenseren er i drift, trykker "  " du på knappen for å velge modusene ("  " - "  " - "  ").
- Under modus er "  " -ikonet på. Luftrenseren bytter automatisk viftehastigheten i henhold til gjeldende luftkvalitet.
- Under "  " modus vil "  " ikonet være på. Luftrenseren opererer med lav viftehastighet.
- Under "  " vil "  " ikonet være på. Luftrenseren opererer med lav viftehastighet.



### Viftehastighetsknapp

- Dette produktet har 5 viftehastigheter.
- Under på status vil viftehastigheten endres én gang etter hvert trykk på "  " --knappen og viftehastigheten endres i sekvensen på "1→2→3→4→5" sirkulær[A4]t.
- Under alle arbeidsmoduser trykker du på "  " knappen for å bytte til manuell modus og justerer deretter viftehastigheten direkte.

### Slå av enheten

- Når den er i PÅ-status, trykker du på "  " -knappen for å gå inn i standby-status.

### Erstatt filter

- Når levetiden til komposittfilteret er over, blinker ikonet "  " for å minne brukeren om å erstatte komposittfilteret.
- Kjøp komposittfilteret hos den angitte tjenesteleverandøren eller kundeservicesenteret og erstatt det ved å referere til "Merknader før bruk".
- Når komposittfilteret er byttet ut, må du sette på strømmen igjen.
- Hold inne-"  " knappen i 2-ere for å tilbakestille den, og hele enheten går inn i standby-statusen. Trykk på "  " -knappen for å slå på enheten igjen.

## Vedlikehold

### Ren og vedlikehold

#### Varmt minne

- ✘ Strømforsyningen til luftrenseren må kuttes av før rengjøring eller vedlikehold av den.
- ✘ Ikke vask hele enheten med vann. Ellers kan det føre til elektrisk støt. Bruk kun myk og tørr klut til å tørke av enheten.
- ✘ Ikke bruk korroderende eller flyktige og brennbare kjemikalier for å rengjøre produktet; ellers vil det skade utseendet.

#### Rengjør og vedlikehold for filter- og støvsensor

For best mulig ytelse må du rengjøre komposittfilteret og støvsensoren én gang annenhver måned. Hvis miljøtilstanden er dårlig, vennligst rengjør den ofte.

##### 1. Rengjøre og skifte filteret

Rengjør: Ta ut komposittfilteret, og bruk deretter børste- eller støvoppsamleren til å rengjøre overflaten. Deretter installerer du filteret på enheten igjen.

Utskifting: Se "Merknader før bruk" for utskifting.

Merk:

1. Ikke bruk vann eller annet til å rengjøre komposittfilteret.
2. Komposittfilteret tilhører forbruksvarer som ikke dekkes av garantien.

##### 2. Rengjør støvsensoren

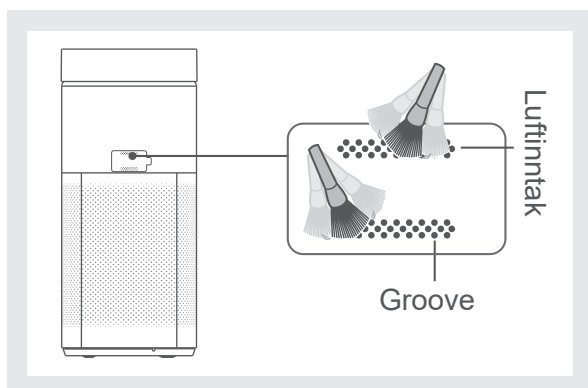

- ① Rens luftinntaket og luftuttaket til støvsensoren.

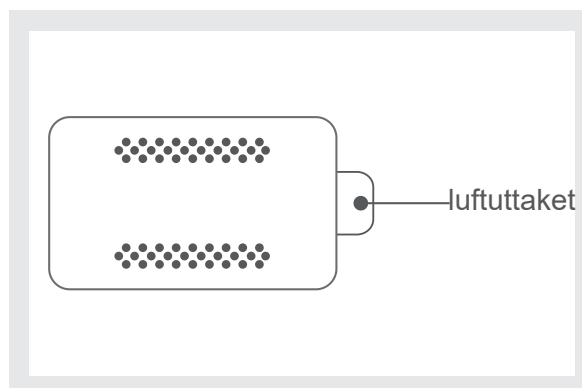

- ② Sett fingeren på sporet, og åpne deretter dekslet på sensoren utover.

## Vedlikehold

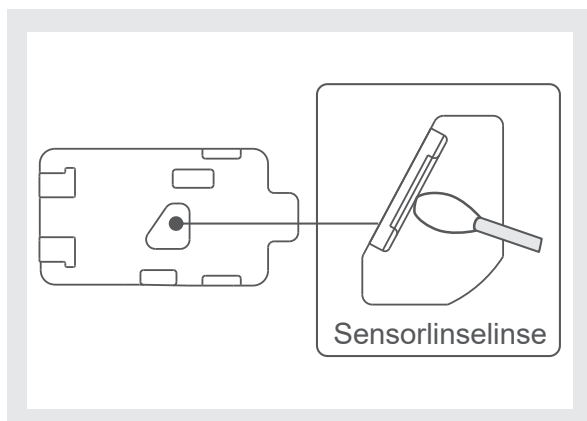

- ③ Bruk fuktig bomullspinne til å tørke sensorlinsen litt og deretter bruke tørr bomullspinne for å tørke den for å sørge for at det ikke er vann igjen på sensoren.

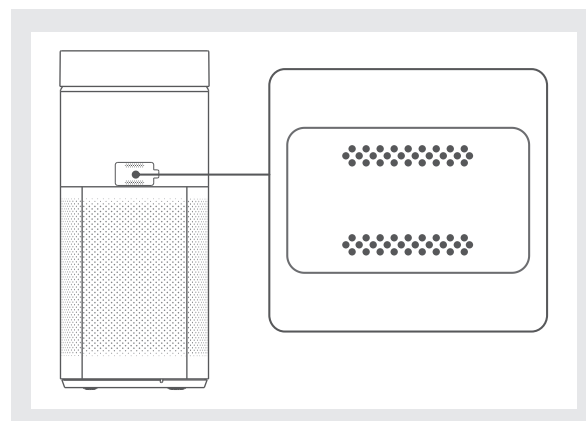

- ④ Lukk dekselet på sensoren.

### 3. Rengjør dekorative bord og frontpanel

Når enheten har vært i drift i lang tid, vil det være mye støv inne i enheten. Rengjør det dekorative brettet og panelet i henhold til bruksanvisningen som nedenfor.

- ① De dekorative brettet kan vaskes med vann. Vennligst ikke skade det dekorative brettet når du vasker det. Når dekorplaten er vasket, heng den opp for å tørke den eller tørk den av, og sett den deretter inn i enheten. Ellers kan enheten bli skadet.
- ② Frontpanelet kan ikke vaskes med vann. Før rengjøring, fjern det dekorative brettet og komponenter filteret, og bruk deretter støvsamler eller myk børste eller fille til å rengjøre støvet festet på frontluftinntaket på panelet. Deretter installerer du kompositfilter og installer deretter dekorativt Brett.

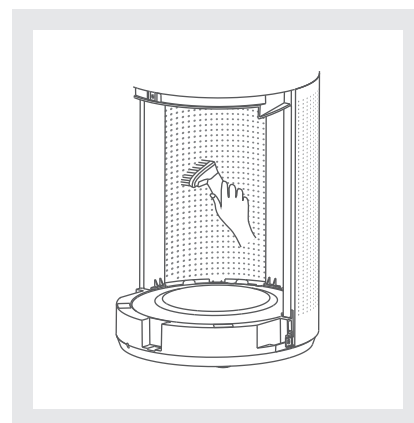

## Vedlikehold

### Feilsøking

Vennligst sjekk nedenfor elementer før du ber om vedlikehold service. Hvis problemene vedvarer, kan du kontakte den angitte tjenesteleverandøren eller kundeservicesenteret.

#### Enheten kan ikke fungere

Enheten kan ikke fungere

- Kontroller om strømmen er Koblet.
- Kontroller om den er koblet til 220-240V ~ 50 / 60Hz strøm.
- Bekreft om det dekorative brettet er installert godt.
- Bekreft påminnelsestiden for "  " er

#### Det finns en konstig lukt i luftflödet

Det vil være en lukt av nye materialer under den første operasjonen.

- Lukten er normal og vil forsvinne etter å ha jobbet i en periode.

Vennligst sjekk om enheten jobber på bestemte steder (som røykeområde, bbq restaurant eller nyoppusset rom).

- Det innendørs forurensede gassmolekylet kan festes på filteret som er mer sannsynlig å mettes under forholdene ovenfor. Filteret skal skiftes ut i tide og tilbake stille det.

Sjekk om det er for mye støv eller kontaminant akkumulering på overflaten av filteret.

- Filteret kan brukes om igjen etter at det er rengjort og lufttørket. Hvis lukten fortsatt eksisterer, anbefales det å erstatte filteret og tilbake stille Det.

## Vedlikehold

### Det finns en konstig lukt i luftströdet

Hvis enheten fungerer i miljøer med høy luftfuktighet (f.eks. I regntiden, eller hvis det også er luftfukter i drift)

- Du foreslås å soltørke eller lufttørke filteret en stund, sen kan du bruke det på nytt.



indikatoren blinker

- Det indikerer at det må skiftes ut komposittfilteret. Skift ut filteret hos den angitte tjenesteleverandøren eller kundeservicesenteret og skift ut fyllstoffet ved å referere til "Merknader før drift".

### Annat

Når driftsmiljøet er godt, vil luftkvaliteten indikatorfargen er alltid i rødt

- Støvsensoren blir skitten. Rengjør støvsensoren ved å referere til "Ren og vedlikehold".

PM2,5-verdi viser "L3/H8/H3/—"(3 min over)

- Ta kontakt med den angitte tjenesteleverandøren eller kundeservicesenteret.

## Unntaksklausuler

### Unntaksklausuler

**Produsenten vil ikke ha noe ansvar når personskade eller tap av eiendom skyldes følgende årsaker:**

1. Skade produktet på grunn av feil bruk eller misbruk av produktet;
2. Endre, endre, vedlikeholde eller bruke produktet med annet utstyr uten å følge produsentens bruksanvisning;
3. Etter verifisering er defekten av produktet direkte forårsaket av korroderende gass;
4. Etter verifisering skyldes feil bruk under transport av produktet;
5. Betjene, reparere, vedlikeholde enheten uten å følge bruksanvisningen eller tilhørende forskrifter;
6. Etter verifisering er problemet eller tvisten forårsaket av kvalitetsspesifikasjonen eller ytelsen til deler og komponenter som produseres av andre produsenter;
7. Skaden er forårsaket av naturlige ulykker, dårlig bruk av miljø eller force majeure.

**INNEHÅLL**

Säkerhetsföreskrifter	40
Produktinstruktion	45
Bruksanvisning	46
Underhåll	51
Undantagsklausuler	55

## Säkerhetsföreskrifter

**Följ denna användarmanual strikt för korrekt användning.**

**Följ säkerhetsbestämmelser nedan för att förhindra personskador och skador på egendom.**

**Om du inte följer dessa säkerhetsföreskrifter kan felaktig användning orsaka olyckor.**

### Förbud

1. Produkten får inte användas av barn eller personer med funktionsnedsättning utan information eller handledning av person ansvarig för deras säkerhet. Barn bör övervakas så att de inte använder produkten som leksak.
2. Använd inte frätande rengöringsmedel för att rengöra enheten. Det återstående rengöringsmedlet på luftrenaren kan avge giftiga ångor som är skadlig för hälsan. Återstående rengöringsmedel korroderar enheten, vilket påverkar enhetens livslängd.
3. Slå inte på enheten när du använder aerosolprodukter. Efter att ha använt aerosolprodukter, ventilera rummet och använd sedan enheten. I annat fall kan den resterande kemiska substansen ackumuleras i enheten och släpps sedan ut ur luftutloppet, vilket kan vara skadligt för hälsan.
4. Förbjudet att elda/bränna filtret.



## Säkerhetsföreskrifter

5. Sätt inte i eller dra ut kontakten med våt hand, det kan orsaka elektriska stötar.  
-----
6. Dra inte i nätsladden. I annat fall kan nätsladden skadas, vilket kan leda till dålig kontakt eller kortslutning och till och med orsaka brandrisk.  
-----
7. Dra inte ut kontakten under drift. Det kan orsaka brand eller elektriska stötar.  
-----
8. För aldrig in fingrar eller föremål i luftinloppet, luftutloppet eller håligheter. Det kan orsaka elektriska stötar, personskador, brandrisk eller skada enheten.  
-----
9. Ta aldrig isär, montera om eller reparera enheten själv. Det kan orsaka elektriska stötar, personskador eller brandrisk.

### Följ

1. De skall framgå att före rengöring eller annat underhåll måste apparaten göras strömlös.  
-----
2. Om nätsladden är skadad måste den bytas ut av tillverkaren, dess serviceagent eller liknande kvalificerade personer för att undvika risker.  
-----
3. Enheten är endast avsedd för bruk i bostäder eller liknande. Till exempel:
  - ✘ butik, kontor;
  - ✘ pensionat.-----
4. Använd det monterade filtret som tillhandahålls av tillverkaren.  
Annars kan det påverka prestanda eller skada enheten.

## Säkerhetsföreskrifter

### 5. Använd inte eller förvara den här produkten på följande platser:

- ✘ Platser där ånga släpps ut.
- ✘ Platser med eteriska oljeprodukter eller lättantändlig gas, eller platser där det kan läcka ut liknande ämnen.
- ✘ Platser med frätande gas eller metallpulver. Annars kommer renings prestandan att påverkas.
- ✘ Platser som är varma och fuktiga, till exempel badrum. Det kan påverka produktens prestanda och elstötar eller brandrisk kan uppstå.
- ✘ Underlag som inte är plana. Annars kan enheten välta eller till och med orsaka elstötar, brandrisk eller skadas.
- ✘ Platser med direkt solljus. Det kan orsaka missfärgning av enheten.
- ✘ Platser där den kan påverkas av uteluft, t.ex. vid fönster, eller platser där det finns ett direkt luftflöde från en luftkonditioneringsapparat. Detta kan påverka sensorernas normala funktion.
- ✘ Nära eldstäder eller värmeapparater där det finns varmt luftflöde. Detta kan påverka sensorernas normala funktion.
- ✘ Sjukhus, fabriker, laboratorium, fotorum eller någon annanstans som handhar kemisk behandling. Annars påverkar de flyktiga kemikalierna eller lösningsmedlet produktens prestanda.

---

### 6. Se till att filtret är korrekt installerat innan du aktiverar det.

## Säkerhetsföreskrifter

7. Den här enheten kan rena luften, men den kan inte förse med frisk luft. Användare föreslås att öppna fönstret regelbundet för ventilation under drift (till exempel varje dag). Se till att rummet är väl ventilerat när det används tillsammans med eldstäder. annars kan det orsaka kolmonoxidförgiftning eller annan gasförgiftning.
8. Lägg inte andra föremål på enheten eller låt föremål ligga nära enheten. (Om objektet faller eller välter kan det skada enheten)
9. När du placerar enheten ska du se till att den står minst 30 cm från väggar, möbler, gardiner eller andra föremål. Håll luftinloppet och luftutloppet borta från hinder (som väggar, blomkrukor, hängande kläder, tyger eller gardiner).
10. Stäng av enheten och dra ut strömkontakten innan du underhåller, kontrollerar eller flyttar enheten. Annars kan det orsaka elektriska stötar eller skada enheten.
-  Korrekt avfallshantering av denna produkt: Denna märkning indikerar att denna produkt inte ska kasseras med annat hushållsavfall i hela EU. För att förhindra eventuell skada på miljön eller människors hälsa genom okontrollerad avfallshantering, återvinn det på ett ansvarsfullt sätt för att främja en hållbar återanvändning av materialresurser. För att returnera din begagnade enhet, använd retur- och insamlingsystemen eller kontakta återförsäljaren där produkten köptes. De kan ta den här produkten till miljösäker återvinning.

## Säkerhetsföreskrifter

### Produktinformation

#### ▣ Produktens funktioner

Denna produkt antar metoden för sidoluftintag och toppluftutsläpp. Det tar in inomhusluft och luften passerar genom kompositfiltret för snabb inomhusluftcirkulation för rening, vilket effektivt kan ta bort partiklar, formaldehyd och allergen.

#### ▣ Arbetsprincip

Denna produkt är en luftrenare av filtertyp som antar HPAC-integrerat kompositfilter. Det kan effektivt ta bort partiklar och formaldehyd.

- ① Det primära filtret: filtrerar hår, damm och andra stora partiklar;
- ② Modifierat aktivt kol: formaldehyd CADR upp till 200m<sup>3</sup>/h; CCM F4-klass;
- ③ Komposit HEPA-filterpapper: ökar elektrostatisk fiber och partiklar CCM upp till P4-klass;
- ④ Spraybeläggning: ökar styrkan i filterstrukturen och förlänger livslängden.

# Produktinstruktion

## Delarnas namn

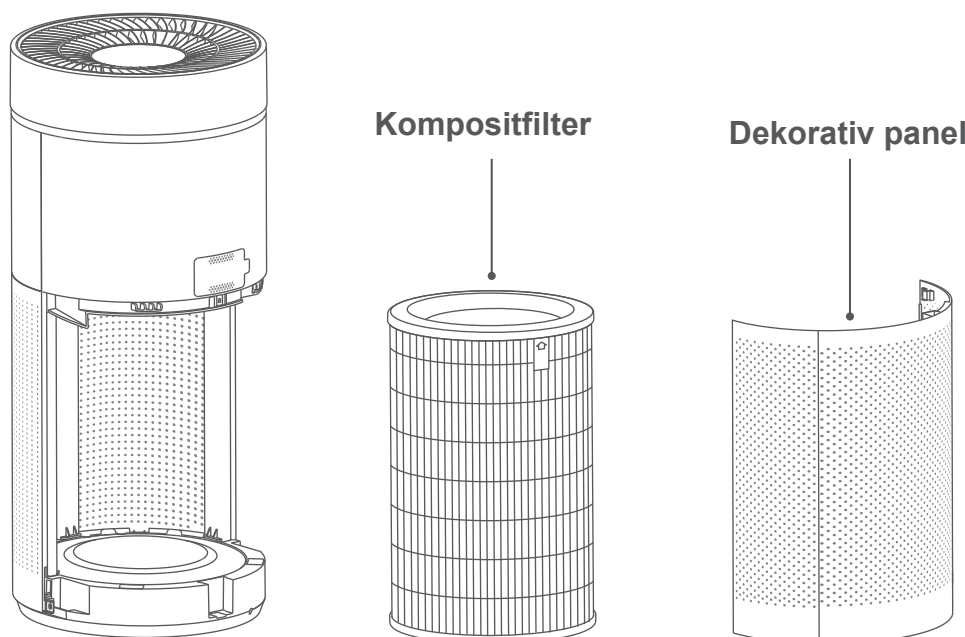
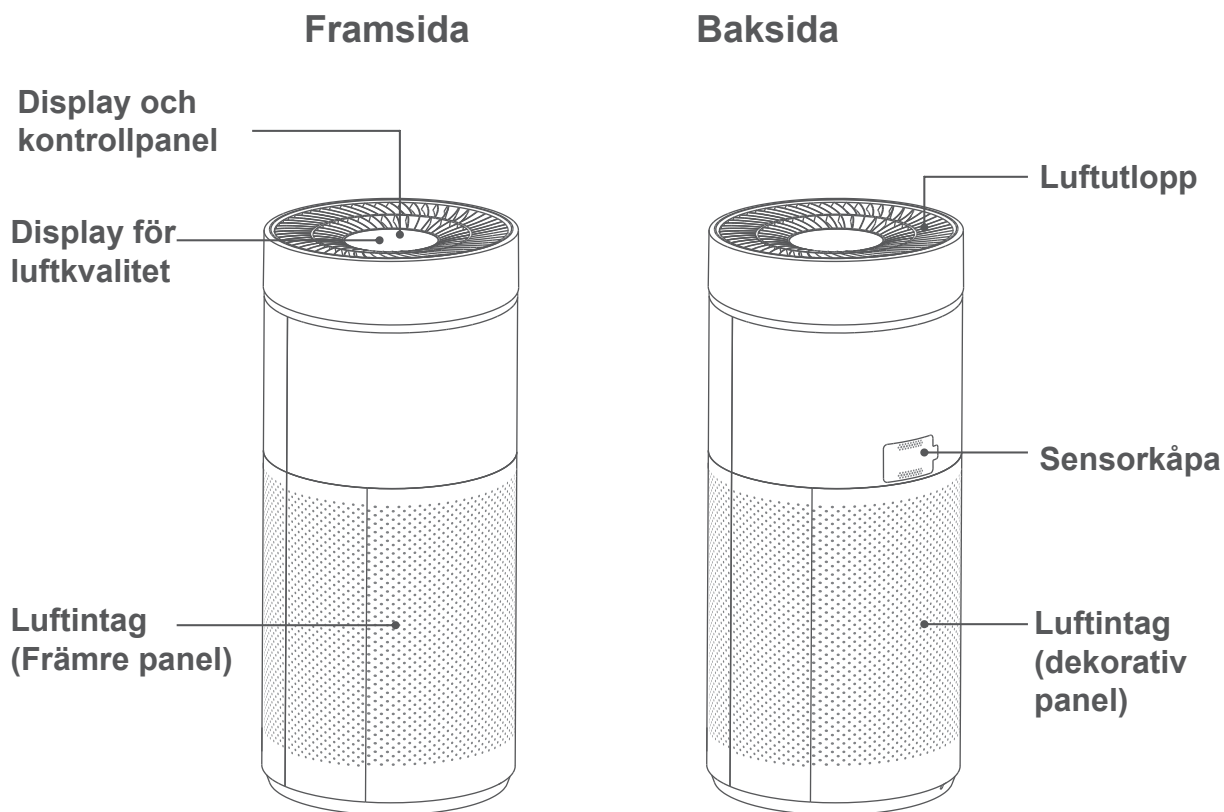

Notera: Antalet bifogade tillbehör och konstruktionsritningar kan ändras utan föregående meddelande. Se aktuell produkt.

## Bruksanvisning

### Teknisk information

Modell	740.21.1000.2
Märkspänning	220-240V~
Nominell frekvens	50/60Hz
Nominell effekt	25W
Rengöringshastighet av partiklar för ren luft (CADR-partiklar)	350m <sup>3</sup> /h
Rengöringshastighet av formaldehyd för ren luft (CADR-formaldehyd)	200m <sup>3</sup> /h
Ljudnivå	58dB(A)
Mått	Φ292×663(mm)

OBS: Om ovanstående parametrar ändras hänvisas det till produkten.

### Förpackningslista

Namn	Kvantitet
Luftrenare	1 set
Bruksanvisning	1 kopia

# Bruksanvisning

## Innan användning

När du använder enheten för första gången, riv av plastpåsen från kompositfiltret och installera sedan kompositfiltret enligt följande procedurer innan du slår på strömmen.

- 1. Ta bort dekorpanelen** Håll i båda sidor av toppen på panelen och ta sedan bort dekorpanelen.

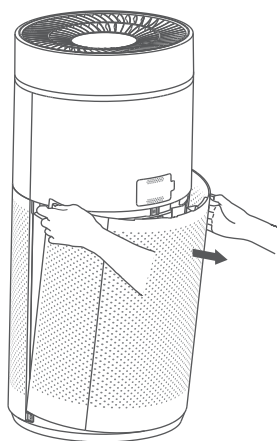

- 2. Installera kompositfiltret** Ta ut kompositfiltret och riv sedan av plastpåsen runt filter.

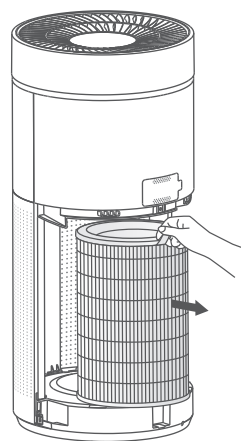

- 3. Installera dekorpanelen** Sätt spännena längst ner på dekorpanelen i spåret, tryck in den övre änden av dekorpanelen och fäst fast dekorpanelen ordentligt.

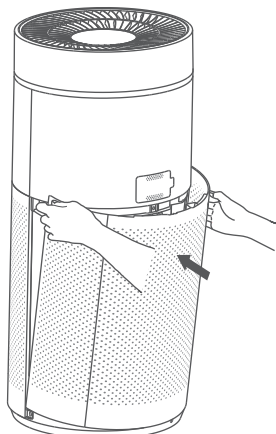

När du installerar filtret ska etiketten med texten "FRONT" vara vänd utåt. Rikta in filtret mot spåret i mitten av basen så att filtret är ordentligt installerat.

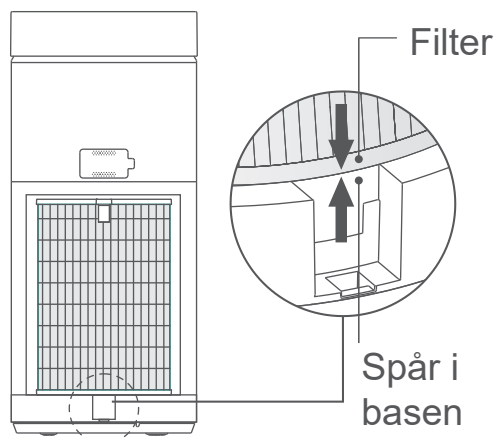

## Bruksanvisning

## Bruksanvisning

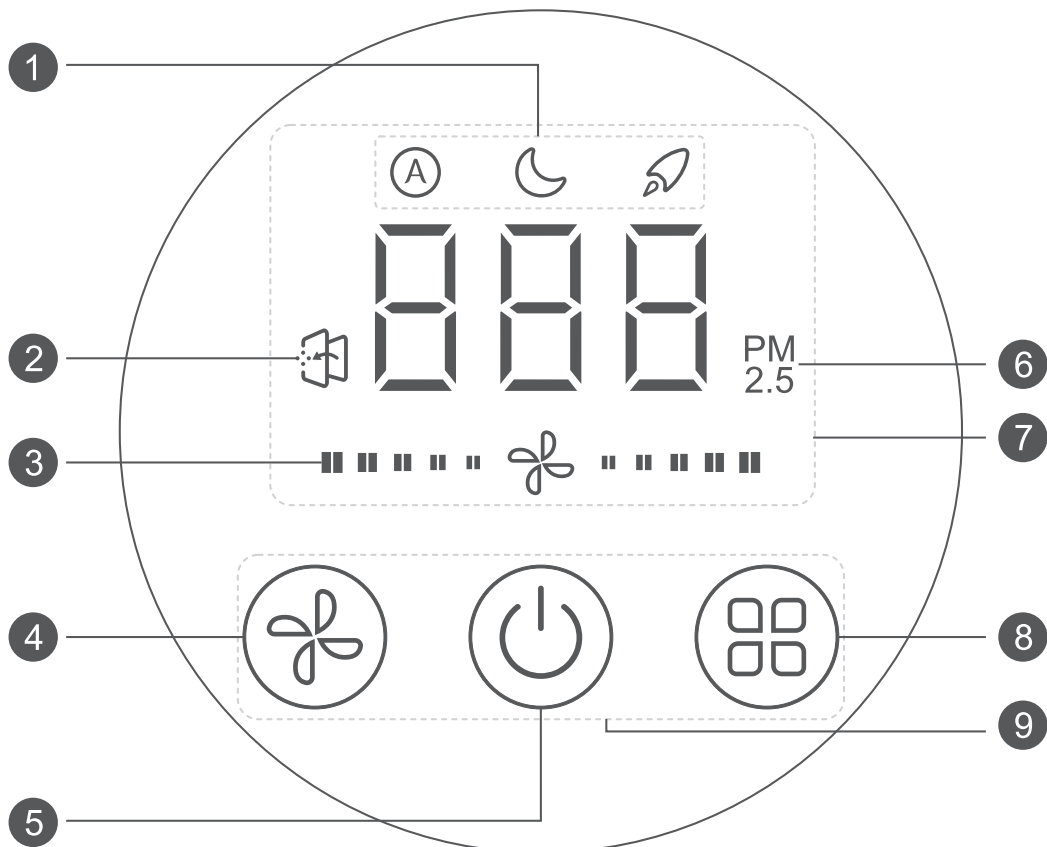
 Display och kontrollpanel

- |   |                              |   |                            |
|---|------------------------------|---|----------------------------|
| 1 | Lägesstatus display          | 6 | Indikator för luftkvalitet |
| 2 | Påminnelse om filterbyte     | 7 | Display del                |
| 3 | Fläkthastighetstatus display | 8 | Lägesknapp                 |
| 4 | Fläkthastighetsknapp         | 9 | Drift del                  |
| 5 | PÅ/AV-knapp                  |   |                            |

Notera: PM2.5-värdet kan vara annorlunda när det kontrolleras med olika mätmetoder och mätinstrument. Uppgifterna är endast för referens.



## Bruksanvisning

### Luftkvalitetsindikator (PM2.5)

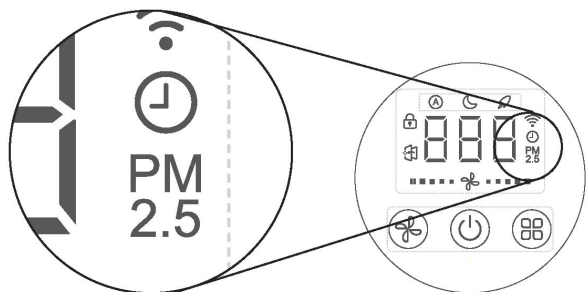

PM2.5 ≤ 35	35 < PM2.5 ≤ 115	115 < PM2.5
Luftkvalitet är utmärkt	Luftkvalitet är god	Luftkvalitet är dåligt

### ▣ Driftsinstruktion

#### Slå på strömmen

- När hela enheten har fått ström kommer displaypanelen att vara på i två sekunder och avger ett ljud. "🔌" "Knappen är röd.

**Notera:** Energistatus enligt ovan anger standby-status.

#### Slå på enheten











- Denna produkt har en sminnesfunktion. Inställning och hastigheten kan alla minnas den föregående statusen innan enheten stängdes av. Om du slår på enheten för första gången är standardinställningen autoläge och fläkthastighet 2.
- I standby-status, tryck på "🔌" för att slå på enheten. Alla knappar är i vita och motsvarande lägesikoner kommer att vara på. Den aktuella PM2.5 visas på displaypanelen.
- När det inte är någon funktion under 40s vid drift kommer displaypanelen och alla knappar att gå in i halvljusstatus. Under halvljus status, tryck på andra knappar utom "🔌" knappen och sedan kommer skärmen återgå till heljus statusen.

**Notera:** När enheten har just slagits på är PM2.5-värdet inte stabilt. Skärmen visar "---". Displayen blir normal när värdet är stabilt.



- I viloläge är luftkvalitetsindikatorn avstängd. PM2.5 digital display och fläkthastighetsstatus kommer att vara avstängd. När det inte är i drift under 40s är alla andra skärmar avstängda utom "🌙" ikonen och knappindikatorn är i halvljusstatus.

## Bruksanvisning

### Lägesval

- När luftrenaren är i drift trycker du på " " för att välja lägena (" " - " " - " ").
- Under " " läge, " " är ikonen på. Luftrenaren växlar automatiskt fläkthastigheten enligt aktuell luftkvalitet.
- Under " " läge, " " är ikonen på. Luftrenaren arbetar med låg fläkthastighet.
- Under " " läge, " " är ikonen på. Luftrenaren arbetar med hög fläkthastighet.



### Val av fläkthastighet

- Denna produkt har 5 fläkthastigheter.
- Under på-status ändras fläkthastigheten en gång efter varje tryckning på " " -knappen och fläkthastigheten ändras i följd av "1→2→3→4→5" cirkulärt.
- Tryck på under alla driftslägen " " för att växla till manuellt läge och sedan justera fläkthastigheten direkt.

### Slå av enheten

- Under på-status, tryck på " " för att gå in i standby-status.

### Byt ut filtret

- När kompositfiltrets livslängd är över kommer ikonen " " blinka för att påminna användaren om att byta ut kompositfiltret.
- Köp kompositfiltret hos den utsedda serviceleverantören eller kundservicecentret och byt ut det genom att hänvisa till "Innan användning".
- När kompositfiltret har bytts ut, slå på strömmen igen.
- Håll " " knappen i 2s för att återställa den och hela enheten går in i standby-status. Tryck på " " för att slå på enheten igen.

# Underhåll

## Rengöring och underhåll

### ☰ Påminnelse

- ✘ Strömförsörjningen till luftrenaren måste stängas av innan du rengör eller underhåller den.
- ✘ Tvätta inte hela enheten med vatten. Det kan orsaka elektriska stötar. Använd endast en mjuk och torr trasa för att torka av enheten.
- ✘ Använd inte frätande eller flyktiga och brandfarliga kemikalier för att rengöra produkten, det kan skada produktens finish.

### 🗪 Rengöring och underhåll för filter och dammsensor

För bästa prestanda, rengör kompositfiltret och dammsensorn en gång varannan månad. Rengör de oftare om miljöförhållandena är dåliga.

#### 1. Rengör och byt ut filtret

Rengöring: Ta ut kompositfiltret och rengör dess yta med borste eller dammuppsamlare. Sätt sedan tillbaka filtret i enheten.

Utbyte: Se "Innan användning" för utbyte.

Notera:

1. Använd inte vatten eller annan vätska för att rengöra kompositfiltret.
2. Kompositfiltret tillhör förbrukningsartiklar, vilket inte täcks av garantin.

#### 2. Rengör dammsensorn

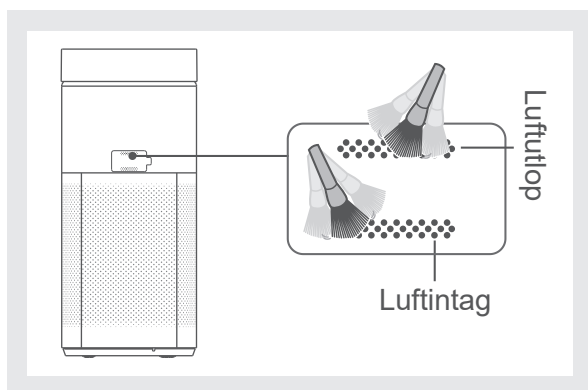

- ① Rengör dammsensorns luftintag och luftutlopp.

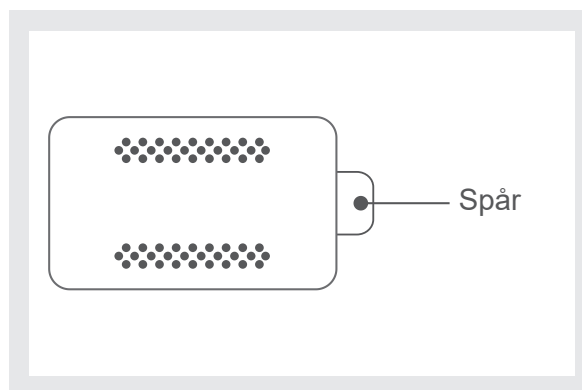

- ② Sätt fingret i spåret och öppna sedan sensorkåpan utåt.

## Underhåll

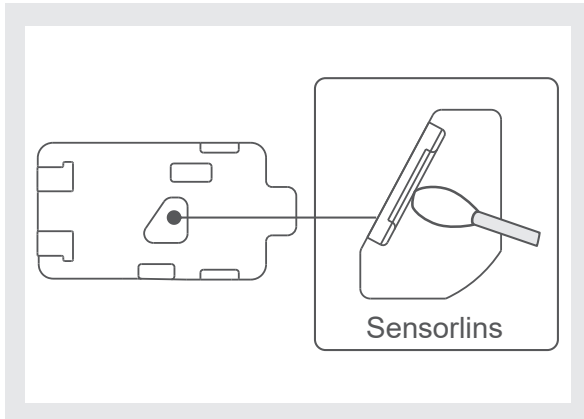

- ③ Torka med fuktig bomullspinne sensorlinsen lätt och torka sedan av den med torr bomullspinne för att se till att inget vatten finns kvar på sensorn.

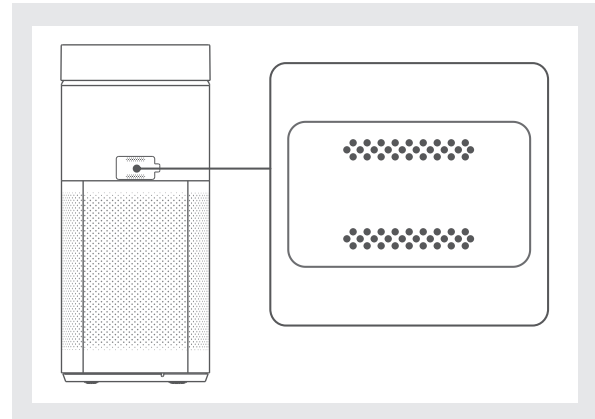

- ④ Stäng locket för sensorn.

### 3. Rengör dekorpanelen och frontpanelen

När enheten har varit i drift länge kommer det att finnas mycket damm inuti enheten. Rengör dekorpanelen och panelen enligt anvisningarna nedan.

- ① Dekorpanelen kan tvättas med vatten. Skada inte dekorpanelen när du tvättar den. När dekorbrädan har tvättats, häng upp den för att torka den eller torka av den och sätt sedan tillbaka den på enheten. Annars kan enheten skadas.
- ② Frontpanelen kan inte tvättas med vatten. Ta bort dekorpanelen och kompositfiltret före rengöring och använd sedan dammuppsamlare eller mjuk borste eller trasa för att rengöra dammet som sitter på det främre luftinloppet på panelen. Därefter installerar du kompositfiltret och sätter sedan tillbaka dekorpanelen.

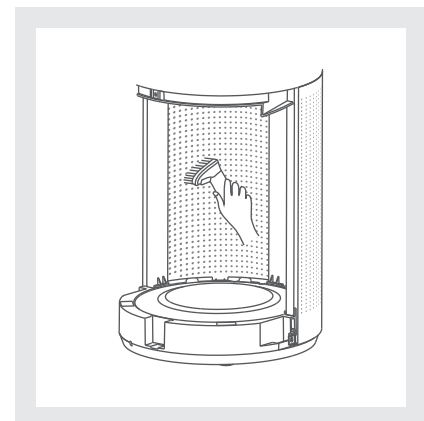

## Underhåll

### Felsökning

Kontrollera nedanstående punkter innan du ber om service. Om problemen fortfarande kvarstår, kontakta den utsedda serviceleverantören eller kundtjänstcentret.

#### Enheten fungerar inte

Enheten fungerar inte

- Bekräfta att strömmen är ansluten.
- Bekräfta att den är ansluten till 220-240V ~ 50 / 60Hz ström.
- Bekräfta att dekorpanelen är väl fastsatt.
- Bekräfta att påminnelsestiden för "  " inte är försenad.

#### Det finns en underlig lukt i luftflödet

Det kommer att finnas en doft av nya material under den inledande driften.

- Lukten är normal och försvinner efter att ha varit i drift en tid.

Kontrollera om enheten fungerar på specifika platser (till exempel rök område, grillrestauranger eller nyligen inredda rum).

- Förorenade gasmolekyler inomhus kan fastna på filtret som är mer sannolikt att mättas under ovanstående förhållanden. Filtret bör bytas ut i rätt tid och sätta tillbaka det.

Kontrollera om det finns för mycket damm eller ansamling av föroreningar på filterytan.

- Filtret kan återanvändas efter att det har rengjorts och lufttorkat. Om lukten fortfarande finns rekommenderas att du byter ut filtret och sätter tillbaka det.

## Underhåll

### Det finns en underliggande lukt i luftflödet

Om enheten arbetar i miljöer med hög luftfuktighet (t.ex. under regnperioden eller om det också finns luftfuktare i drift)

- Du föreslås saltorka eller lufttorka filtret ett tag, så kan du återanvända det.



indikatorn blinkar

- Det indikerar att kompositfiltret måste bytas ut. Skaffa nytt filter och byt ut det genom att hänvisa till "Innan användning".

### Övrigt

När driftsmiljön är bra är luftkvalitetsindikatorns färg alltid röd

- Dammsensorn är smutsig. Rengör dammsensorn genom att se "Rengöring och underhåll".

PM2.5 värde visar "L3/H8/H3/---"(3min above)

- Kontakta den utsedda serviceleverantören eller kundtjänstcentret.

## Undantagsklausuler

### Undantagsklausuler

**Tillverkaren bär inget ansvar när personskada eller skador på egendom orsakas av följande skäl:**

1. Skada på produkten på grund av felaktig användning eller missbruk av produkten;
2. Förändra, ändra, underhålla eller använda produkten med annan utrustning utan att följa tillverkarens bruksanvisning;
3. Efter verifiering produktfel direkt direkt av frätande vätska.
4. Efter verifiering brister som beror på felaktig användning under transport av produkten;
5. Manövrera, reparera, underhålla enheten utan att följa instruktionsmanualen eller relaterade föreskrifter;
6. Efter verifiering, problem eller tvister av kvalitetsspecifikationen eller prestandan orsakat av delar och komponenter som produceras av andra tillverkare;
7. Skador orsakat av naturkatastrofer, dålig användar miljö eller force majeure.

**SISÄLTÖ**

Turvaohjeet	57
Tuotteen käyttö	64
Huolto	68
Poikkeuslausekkeet	72



## Turvaohjeet

**Noudata näitä ohjeita tarkasti oikean käytön varmistamiseksi.**

**Välttääksesi henkilövammoja ja omaisuusvahinkoja, noudata kyseisiä alla olevia turvasäädöksiä.**

**Mikäli et noudata näitä turvasäädöksiä, vääränlainen käyttö voi aiheuttaa onnettomuuden.**

### Kiellot

1. Laitetta voivat käyttää yli 8-vuotiaat lapset ja henkilöt, joilla on madaltuneet fyysiset, henkiset tai aistimisvalmiudet tai heillä ei ole tarvittavaa kokemusta tai tietoa, jos heitä valvotaan tai opastetaan laitteen turvalliseen käyttöön ja he ymmärtävät vaaratekijät. Lapset eivät saa leikkiä laitteen kanssa. Puhdistusta ja käyttäjän suorittamaa huoltoa ei pidä suorittaa valvomattomana lasten toimesta.
2. Älä koskaan käytä syövyttävää puhdistusainetta yksikön puhdistamiseksi. Puhdistusainejäämät ilmanpuhdistimessa erittävät myrkyllistä kaasua, joka on vahingollista terveydelle. Jäljellä oleva kloori tai puhdistusaine itsessään syövyttää yksikön, joka vaikuttaa yksikön käyttöikänsä.
3. Älä kytke yksikköä pois päältä aerosolipommia käyttäessä. Käytettyäsi aerosolipommia, pidä huone täysin tuuletettuna ja käytä sitten yksikköä. Muussa tapauksessa, kemiallisen aineen jäännös kertyy yksikköön ja vapautuu sitten ilman poistoaukosta, joka muodostuu vahingolliseksi ihmisten terveydelle.
4. Suodattimen hävittäminen polttamalla on kielletty.

## Turvaohjeet

5. Älä kiinnitä tai vedä irti virtapistoketta märillä käsillä, Muutoin, se saattaa aiheuttaa sähköiskun.
6. Älä vedä tai kisko johtoa. Muussa tapauksessa, virtajohto saattaa vahingoittua, joka voi tuottaa heikon kosketuksen tai oikosulun ja voi jopa tuottaa palovaaran.
7. Älä vedä virtapistoketta ulos käytön aikana. Muussa tapauksessa saatetaan aiheuttaa tulipalo tai sähköisku.
8. Älä koskaan aseta sormia tai muita esineitä ilman tuloaukkoon tai muihin saumoihin. Muussa tapauksessa saatetaan aiheuttaa sähköisku, vammautuminen, palovaara tai yksikön vahingoittuminen.
9. Älä koskaan pura, uudelleen sovita tai korjaa yksikköä itse. Muussa tapauksessa saatetaan aiheuttaa sähköisku, vammautuminen tai palovaara .

### Noudata seuraavia

1. Ennen puhdistusta tai muuta huoltoa, laite tulee irrottaa verkkovirtalähteestä.
2. Mikäli virtajohto on vahingoittunut, se tulee vaihtaa valmistajan, tämän huoltoliikkeen tai vastaavasti pätevoityneen henkilön toimesta vaaratilanteiden välttämiseksi.
3. Tämä yksikkö on vain kotitalous- tai vastaavaan käyttöön. Kuten:
  - ✘ kauppa, toimistotila;
  - ✘ fhotelli.
4. Käytä valmistajan toimittaa suodatinta. Muussa tapauksessa se voi vaikuttaa suorituskykyyn tai aiheuttaa vahinkoa yksikölle.

## Turvaohjeet

### 5. Älä käytä tai säilytä tätä tuotetta seuraavissa paikoissa:

- ✘ Paikassa, johon höyryt purkautuvat.
- ✘ Paikassa, jossa on haihtuvia öljytuotteita tai syttyviä kaasuja tai paikka, jossa voi olla vastaavien aineiden vuotoja.
- ✘ Paikassa, jossa on syövyttävää kaasua tai metallijauhetta. Muuten puhdistuksen suorituskyky heikkenee.
- ✘ Paikassa, joka on lämmin ja kostea, kuten kylpyhuone. Muuten tuotteen suorituskyky heikkenee ja jopa sähköisku tai palovaara voivat olla mahdollisia.
- ✘ Paikassa, joka ei ole tasapohjainen. Muuten yksikkö voi kaatua tai aiheuttaa jopa sähköiskun, tulipalovaaran tai vahingoittua.
- ✘ Paikassa, jossa on suoraa auringonvaloa. Muuten saatetaan aiheuttaa yksikön värjäytymiä.
- ✘ Paikassa, jossa se voi altistua ulkotilan ilmalle, kuten ikkuna tai paikka, jossa on suora ilmavirtaus ilmastointilaitteesta. Muuten se vaikuttaa antureiden normaaliin toimintaan.
- ✘ Lähelle poltto- tai lämmityslaitteita, joista saapuu lämmintä ilmavirtausta. Muuten se vaikuttaa antureiden normaaliin toimintaan.
- ✘ Sairaala, tehdas, laboratorio, valokuvaushuone tai jonnekin, jossa suoritetaan kemiallista käsittelyä. Muussa tapauksessa, haihtuvat kemikaalit tai syövyttimet vaikuttavat tuotteen suorituskykyyn.

---

### 6. Ennen virran kytkemistä, varmista, että suodatin on asennettu oikein.

## Turvaohjeet

7. Tämä yksikkö voi puhdistaa ilmaa, mutta se ei voi toimittaa raitista ilmaa. Käyttäjiä neuvotaan avaamaan ajoittain ikkuna ilmanvaihtoa varten käytön aikana (esim. päivittäin). Kun sitä käytetään yhdessä polttolaitteiden kanssa, varmista, että tila on hyvin tuuletettu; muussa tapauksessa, se saattaa aiheuttaa hiilimonoksidimyrkytyksen tai muun kaasumyrkytyksen.

---

8. Älä aseta muita esineitä yksikölle tai jätä esineitä yksikölle. (Mikäli esine putoaa tai kaatuu, se saattaa aiheuttaa vahinkoa yksikölle)

---

9. Asettaessa yksikön päälle, varmista, että se on ainakin 30 cm etäällä seinästä, huonekalusta, verhosta tai muusta esineestä. Pidä ilman tulo- ja lähtöaukko etäällä kyseisen kaltaisista esteistä (kuten seinä, kukkaruukku, roikkuvat tekstiilit, liinat tai verho).

---

10. Ennen yksikön huoltoa, tarkistusta tai liikuttelua, kytke yksikkö pois päältä ja vedä virtapistoke irti. Muussa tapauksessa, se voi aiheuttaa sähköiskun tai vahingoittaa tuotetta.



Tämän tuotteen oikea hävitystapa: Tämä merkintä ilmaisee, että tätä tuotetta ei pidä hävittää muiden talousjätteiden kanssa EU:n alueella. Estääksesi mahdollisen ympäristövahingon tai vahingon terveydelle, joka on tulosta hallitsemattomasta jätteiden hävityksestä, kierrätä se vastuullisesti edistääksesi pitkäkestoista materiaaliresurssien uudelleen käyttöä. Palauttaaksesi käytetyn laitteesi, käytä palautus- ja keräysjärjestelmiä tai ota yhteyttä jälleenmyyjään jolta tuote ostettiin. Nämä voivat vastaanottaa tuotteen ympäristöystävällisesti turvalliseen kierrätykseen.

## Tuoteohje

### Tuotteen esittely

#### ▣ Tuoteominaisuudet

Tämä tuote hyödyntää sivutuloilmaa ja päällipuhallusmenetelmää. Se ottaa sisään sisätilan ilmaa ja ilma kulkee komposiittisuodattimien läpi nopeaa sisäilman puhdistamista varten, joka voi tehokkaasti puhdistaa hiukkasia, formaldehydia ja allergeeneja.

#### ▣ Toimintaperiaate

Tämä tuote on suodatintyyppinen ilmanpuhdistin, johon on sovitettu HPAC-integroitu komposiittisuodatin. Se voi tehokkaasti poistaa hiukkasia ja formaldehydia.

- ① Ensisijainen suodatin: karvojen, pölyn ja muiden suurten hiukkasmateriaalien suodatus;
- ② Muokattu aktiivihiihliisuodatin: formaldehydi CADR jopa 200m<sup>3</sup>/h; CCM on F4-luokka;
- ③ Komposiitti HEPA-suodatinpaperi: nostaa sähköstaattista kuitua ja hiukkasmateriaali CCM on aina P4-luokkaan asti;
- ④ Ruiskupinnoite: nostaa suodatinrakenteen vahvuutta ja pidentää käyttöikää.

# Tuoteohje

## Osien nimet

### Etupuoli

Näyttö- ja ohjauspaneeli

Ilmanlaatu näyttö

Tuloilma (Etupaneeli)

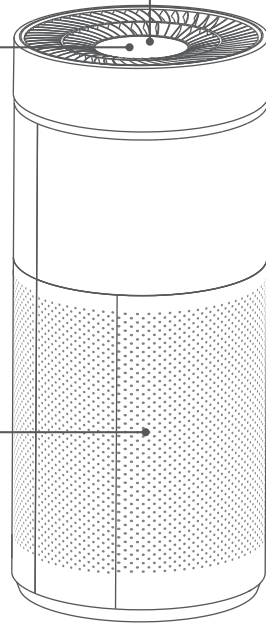

### Takapuoli

Poistoilma

Anturin kansi

Ilman tulo (koristelevy)

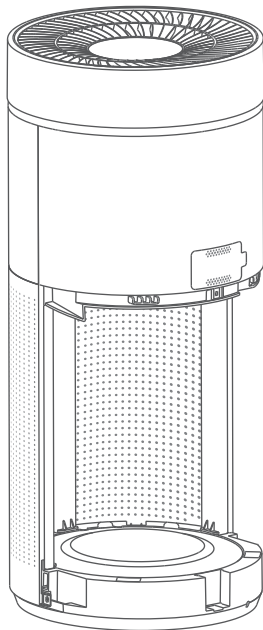
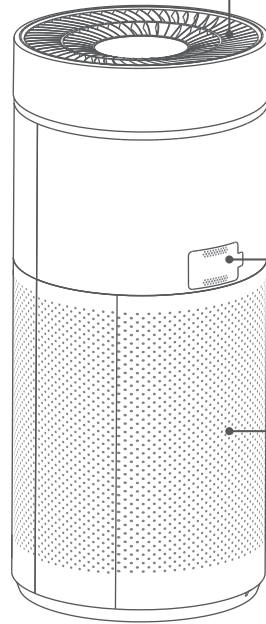

Komposiittisuodatin

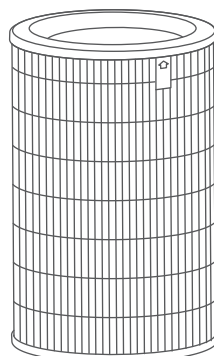

Koristelevy

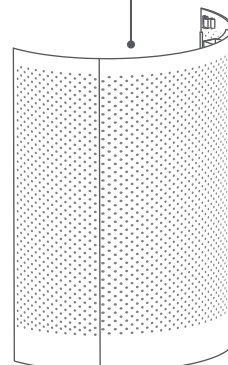

Huom.: Liitettyjen lisävarusteiden määrä ja rakennekaavio voivat muuttua ilman erillistä ilmoitusta. Ole hyvä ja ks. nykyistä tuotetta.

## Tuoteohje

### Tekniset tiedot

Malli	740.21.1000.2
Nimellisjännite	220-240V~
Nimellistaajuus	50/60 Hz
Nimellisottoteho	25W
Puhtaan ilman toimitusnopeus hiukkasvapaana (CADR-hiukkaset)	350m <sup>3</sup> /h
Puhtaan ilman toimitusnopeus formaldehydistä vapaana (CADR-formaldehydi)	200m <sup>3</sup> /h
Melutaso	58dB(A)
Tuotteen mitat	Φ292×663(mm)

Huom.: Mikäli yllä olevia parametrejä muutetaan, ks. tuote.

### Pakkausluettelo

Nimi	Määrä
Ilmanpuhdistin	1 kappale
Käyttöohje	1 kappale

# Tuotteen käyttö

## Toimenpiteet ennen käyttöä

Käytettäessä yksikköä ensimmäistä kertaa, revi irti tiivisteiden muovipussi ja asenna sitten komposiittisuodatin seuraavien toimenpidemenetelmien mukaisesti ennen laitteen liittämistä virtalähteeseen.

### 1. Poista koristelevy

Pitele yläpaneelia molemmilta puolilta ja irrota sitten koristelevy.

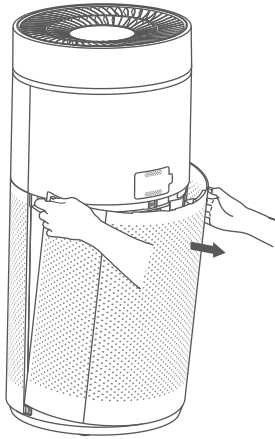

### 2. Asenna komposiittisuodatin

Irrota komposiittisuodatin ja revi sitten suodattimen tiivistemuovipussi.

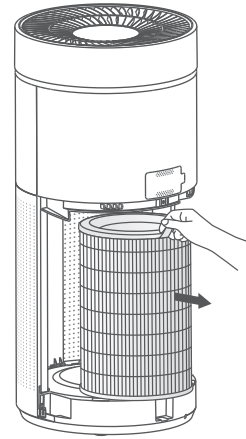

### 3. Asenna koristelevy

Aseta koristelevyn pohjan puristimet uraan, paina koristelevyn yläpäättä ja asenna sitten koristelevy tiiviisti.

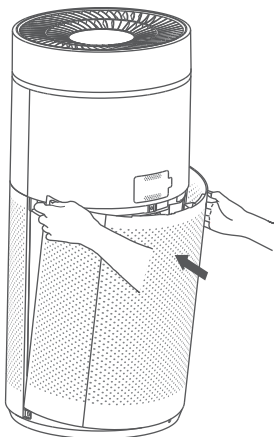

Asentaessa suodatinta, merkintä kirjaimilla "FRONT" (ETUPUOLI) on ulkосуuntaisesti. Linjaa suodatin uralla pohjaosan keskiosassa varmistaaksesi, että suodatin on asennettu oikein.

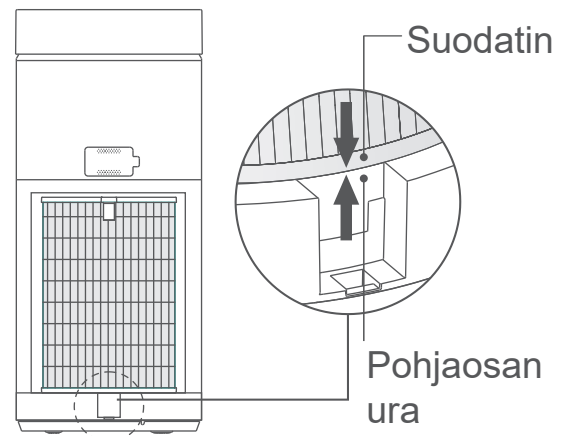



# Tuotteen käyttö

## Käyttöohjeet

### ▣ Näyttö- ja ohjauspaneeli

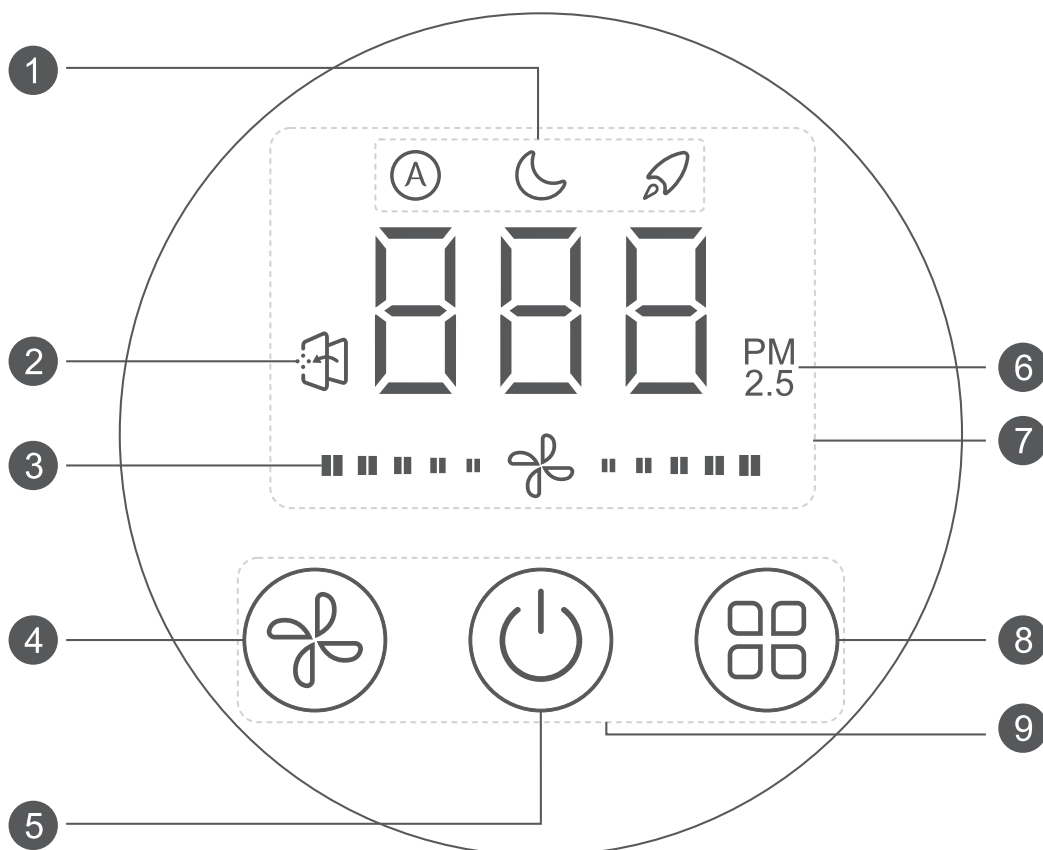

- |                                  |                        |
|----------------------------------|------------------------|
| 1 Tilanäyttö                     | 6 Ilmanlaadun ilmaisin |
| 2 Suodattimen vaihdon muistutus  | 7 Näyttöosa            |
| 3 Puhaltimen nopeuden tilanäyttö | 8 Tilapainike          |
| 4 Puhaltimen nopeuspainike       | 9 Käyttöosa            |
| 5 PÄÄLLÄ/POIS PÄÄLTÄ -painike    |                        |

Huom.: PM2,5 arvo voi olla erilainen sen tullessa havaituksi eri mittaustavoilla ja -instrumenteilla. Tiedot ovat vain viitteellisiä.

## Tuotteen käyttö

### Ilmanlaadun ilmaisिन (PM2.5)

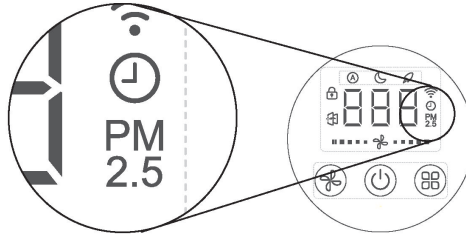

PM2.5 ≤ 35	35 < PM2.5 ≤ 115	115 < PM2.5
Ilman laatu on erinomainen	Ilman laatu on kunnollinen	Ilman laatu on paha

### ☑ Käyttöohjeet

#### Verkkovirtaliitântä

- Koko yksikön ollessa asetettuna verkkovirtaliitântään, näyttöpaneeli on päällä 2s ja antaa äänimerkin. " "-painike on punainen.

**Huom.:** Virroituksen tila yllä olevan mukaisesti ilmaisee valmiustilan.

#### Kytke yksikkö päälle











- Tämä tuote on varustettu päältä pois kytkennän muistitoiminnolla. Tila ja nopeus voidaan kaikki asettaa muistiin edellisen tilan osalta ennen yksikön kytkemistä pois päältä. Mikäli yksikkö kytketään päälle ensimmäistä kertaa, oletustila on automaattisessa tilassa ja 2 puhallusnopeudessa.
- Valmiustilassa, paina " "-painiketta kytkeäksesi yksikön päälle. Kaikki painikkeet ovat valkoisina ja vastaava tilakuvake on päällä. Nykyinen PM2,5 on näkyvillä näyttöpaneelilla.
- • Kun toimintaa ei ole 40s jaksolla käytön aikana, näyttöpaneeli ja kaikki painikkeet siirtyvät puolivalaistuu tilaan, puolivalaistussa tilassa, paina muita painikkeita lukuun ottamatta " "-painiketta ja näyttö jatkaa korostetussa tilassa.

**Huom.:** Juuri kun yksikkö on kytketty päälle, PM2,5 arvo ei ole vakaa. Näytöllä näkyy "---". Näyttö on normaali, kun arvo on vakaa.



- Yötilassa, ilman laadun ilmaisिन on pois päältä. PM2,5 digitaalinäyttö ja puhaltimen nopeuden tila ovat pois päältä. Kun toimintaa ei ole 40s ajalla, kaikki muu näyttö on pois päältä lukuun ottamatta " "-kuvakkeen ja painikkeen ilmaisinta, jotka ovat puolivalaistussa tilassa.

## Tuotteen käyttö

### Tilan valinta

- Ilmanpuhdistimen ollessa toiminnassa, paina "  " -painiketta valitaksesi tilat ("  " - "  " - "  ").
- "  " -tilassa, "  " -kuvake on päällä. Ilmanpuhdistin kytkee automaattisesti puhaltimen nopeuden nykyisen ilmanlaadun mukaisesti.
- Kohdassa "  " -tila, "  " kuvake on näkyvillä. Ilmanpuhdistin toimii alhaisella puhaltimen nopeudella.
- Kohdassa "  " -tila, "  " -kuvake on näkyvillä. Ilmanpuhdistin toimii korkealla puhaltimen nopeudella.



### Puhallusnopeuden valinta

- Tässä tuotteessa on 5 puhaltimen nopeutta.
- Päällä-tilassa, puhaltimen nopeus muuttuu kunkin painalluksen osalta liittyen "  " -painikkeeseen ja puhaltimen nopeus muuttuu "1→2→3→4→5" syklin mukaisesti.
- Kaikissa työtiloissa, paina "  " -painiketta vaihtaaksesi manuaaliseen tilaan ja säädä sitten nopeutta suoraan.

### Yksikön kytkeminen pois päältä

- Päällä-tilassa, paina "  " -painiketta siirtyäksesi valmiustilaan.

### Suodattimen vaihtaminen

- Komposiittisuodattimen käyttöiän ollessa ohi, "  " -kuvake vilkkuu muistuttaen käyttäjää komposiittisuodattimen vaihtamiseksi.
- Hanki komposiittisuodatin jälleenmyyjän kautta tai ole yhteydessä asiakaspalveluun ja vaihda se "Toimenpiteet ennen käyttöä" -osan mukaisesti.
- Kun komposiittisuodatin on vaihdettu, liitä laite verkkovirtaan uudelleen.
- Pidä painettuna "  " -painiketta 2s ajan nollataksesi sen ja koko yksikkö siirtyy valmiustilaan. Paina "  " -painiketta kytkeäksesi yksikön päälle uudelleen.

# Huolto

## Puhdistus ja huolto

### Huomioitavaa

- ✘ Ilmanpuhdistin tulee irrottaa verkkovirrasta ennen sen puhdistusta tai huoltoa.
- ✘ Älä pese yksikköä vedellä. Muutoin, se saattaa aiheuttaa sähköiskun. Käytä vain pehmeää ja kuivaa liinaa yksikön pyyhkimiseen.
- ✘ Älä käytä syövyttäviä tai haihtuvia ja syttyviä kemikaaleja tuotteen puhdistamiseen; muutoin sen ulkonäkö vahingoittuu.

### Suodattimen ja pölyanturin puhdistus ja huolto

Parasta suorituskykyä varten, puhdista komposiittisuodatin ja pölyanturi aina 2 kuukauden välein. Jos ympäristöolosuhteet ovat huonot, puhdista ne useammin.

#### 1. Puhdista ja vaihda suodatin

Puhdista: Irrota komposiittisuodatin ja käytä sitten harjaa tai pölyhuiskaa sen pinnan puhdistamiseksi. Sen jälkeen, asenna suodatin takaisin yksikköön.

Vaihto: Ks. "Toimenpiteet ennen käyttöä" vaihtoa varten.

Huom.:

1. Älä käytä vettä tai muuta pesuainetta komposiittisuodattimen puhdistamiseen.
2. Komposiittisuodatin kuuluu kulutusosiin ja se ei kuulu tuotetakuun piiriin.

#### 2. Pölyanturin puhdistaminen

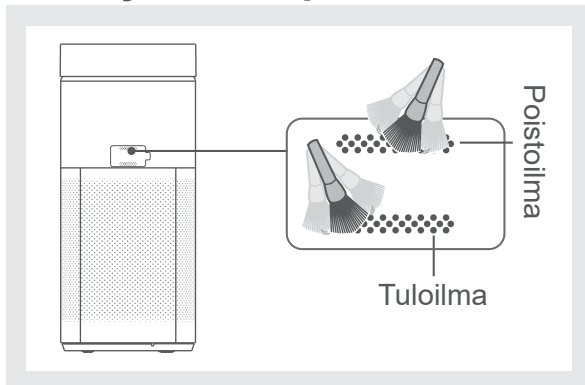

- ① Puhdista pölyanturin ilman tulo- ja poistoaukot.

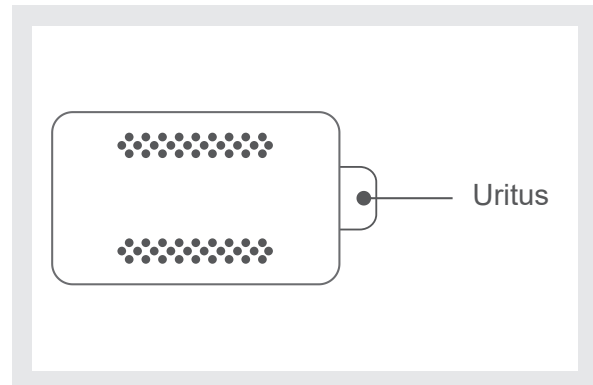

- ② Aseta sormi uralle, ja avaa sitten anturin kansi ulkosuuntaisesti.

## Huolto

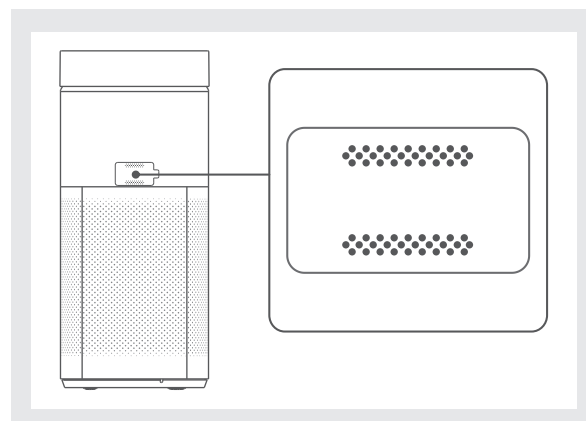
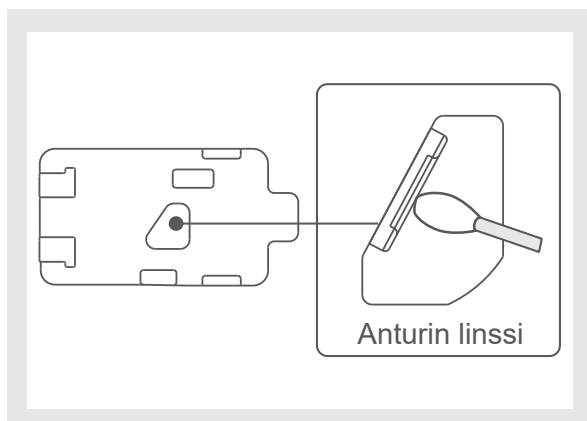

- ③ Käytä kosteaa vanupuikkoa pyyhkiäksesi anturin linssi kevyesti ja käytä sitten kuivaa vanupuikkoa pyyhkiäksesi sen varmistaen, ettei vettä ole jäänyt anturille.
- ④ Sulje anturin kansi.

### 3. Koristelevyn ja etupaneelin puhdistaminen

Käytettäessä yksikköä pitkään, yksikön sisäpuolelle kertyy paljon pölyä. Puhdista koristelevy ja paneeli alla olevien käyttöohjeiden mukaisesti.

- ① Koristelevy voidaan pestä vedellä. Älä vahingoita koristelevyä sitä puhdistessa. Kun koristelevy on pesty, ripusta se kuivumaan kuivataksesi sen tai pyyhi se ja asenna sitten takaisin paikalleen yksikköön. Muussa tapauksessa laite voi vaurioitua.
- ② Etupaneelia ei voi pestä vedellä. Ennen puhdistusta, irrota koristelevy ja komposiittisuodatin ja käytä sitten pölyhuiskaa tai pehmeää harjaa tai riepua puhdistaaaksesi puhdistaaaksesi ilman tulopaneelin etuosan. Sen jälkeen, asenna komposiittisuodatin oikein ja asenna sitten koristelevy.

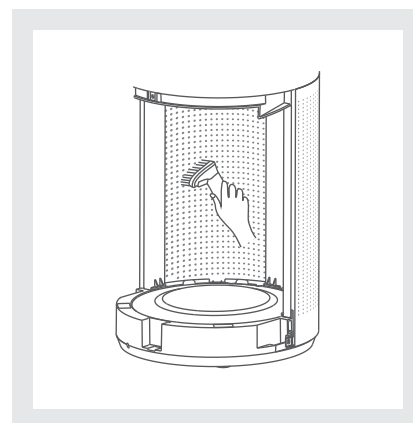

# Huolto

## Vianmääritys

Tarkista alla olevat nimikkeet ennen huoltopalvelun pyytämistä. Mikäli ongelma ei poistu, ota yhteyttä jälleenmyyjään tai asiakaspalvelukeskukseen.

### Yksikkö ei toimi

Yksikkö ei toimi

- Varmista, että virtalähde on liitetty.
- Varmista liitännän tehoksi 220- 240V~ 50/60Hz.
- Varmista koristelevyn asianmukainen asennus.
- Vahvista, että muistutusaika"  " varten on eräänntynyt.

### Ilmavirrassa on erikoinen tuoksu

Ensikäytössä tulee olemaan uusien materiaalien tuoksu.

- Tuoksu on normaali ja häipyy jonkin ajan kuluessa käytön aloittamisesta.

Tarkista, että oletko käyttänyt yksikköä tietyissä paikoissa (kuten tupakointialue, grilliravintola tai uudelleen sisustettu huonetila).

- Sisätilan saasteinen kaasumolekyyli voi olla tarttunut suodattimeen. Suodatin tulee vaihtaa ajanmukaisesti ja nollata se.

Tarkista onko liikaa pölyn tai saasteiden kertymistä suodattimen pinnalla.

- Suodatinta voidaan käyttää uudelleen, kun se on puhdistettu ja kuivattu. Jos tuoksu on yhä läsnä, suositellaan suodattimen vaihtoa ja sen nollaamista.

## Huolto

## Ilmavirrassa on erikoinen tuoksu

Jos yksikkö on toiminnassa korkeasti kosteassa ympäristössä (kuten sadekaudella tai yhdessä ilmankostuttimen kanssa).

- Ilmakuivaa suodatinta jonkin aikaa, voit sitten uudelleen käyttää sitä.



ilmaisin vilkkuu

- Se ilmaisee tarpeen komposiittisuodattimen vaihtoon. Hanki uusi suodatin nimetyn huoltotoimittajan tai asiakaspalvelun kautta ja vaihda suodatin huomioiden sisältö "Huomioitavaa ennen käyttöä" –kohdassa.

## Muuta

Käyttöympäristön ollessa hyvä, ilman laadun ilmaisimen väri on aina punainen

- Pölyanturi likaantuu. Puhdista pölyanturi kohdan "Puhdistus ja huolto" mukaisesti.

PM2,5 arvo näytöllä on "L3/H8/H3/---" (yli 3 min)

- Ota yhteyttä nimettyyn palvelutoimittajaan tai asiakaspalvelukeskukseen.

## Poikkeuslausekkeet

### Poikkeuslausekkeet

**Valmistaja ei vastaa henkilövammoista tai omaisuusvahingoista seuraavien syiden ollessa kyseessä:**

1. Tuotevika johtuen tuotteen väärästä tai epäasiallisesta käytöstä;
2. Tuotteen mukautuksesta, muutoksesta, huollosta tai käytöstä muun laitteiston kanssa laiminlyöden valmistajan ohjekirjan neuvot;
3. Varmistuksen jälkeen, tuotevika on aiheutunut suoraan syövyttävästä kaasusta;
4. Varmistuksen jälkeen, viat johtuvat epäasiallisesta käytöstä tuotteen kuljetuksen aikana;
5. Yksikön käyttö, korjaus, huolto toteutetaan noudattamatta ohjekirjan ohjeita tai liitännäisiä säädöksiä;
6. Varmistuksen jälkeen, ongelma tai kiista aiheutuu laadun määrittämisestä tai osien ja komponenttien suorituskyvystä, jotka ovat muiden valmistajien valmistamia;
7. Vahinko johtuu luonnonilmiöistä, huonosta käyttöympäristöstä tai ylivoimaisesta esteestä.



**CONTENIDO**

Normas de Seguridad	74
Introducción del Producto	78
Funcionamiento del Producto	81
Funcionamiento del Aparato	83
Mantenimiento	85
Cláusulas de Excepción	89

## Normas de Seguridad

**Siga las instrucciones del presente Manuel estrictamente, para un uso adecuado del aparato.**

**Para evitar lesiones personales y pérdidas de garantía, siga las Normas de Seguridad que se indican a continuación.**

**Si no sigue las presentes Normas de Seguridad, un uso incorrecto puede causar un accidente.**

### Prohibición

1. Este aparato puede ser utilizado por niños a partir de los 8 años de edad y personas con capacidades físicas, sensoriales o mentales reducidas o con falta de experiencia y conocimiento si han recibido supervisión o instrucciones sobre el uso del aparato de forma segura y comprenden los peligros involucrados. Los niños no deben jugar con el aparato. Los niños no deben realizar la limpieza y el mantenimiento del aparato sin supervisión.
2. No usar detergente corrosivo/abrasivo, para la limpieza y mantenimiento del aparato. Los residuos de detergente en el purificador de aire pueden emitir gases tóxicos que son perjudiciales para la salud. Los residuos de cloro o los restos del propio detergente corroerán la unidad, lo que afectará la vida útil del aparato.
3. No encienda el aparato cuando haya utilizado, un spray con aerosoles.  
Después de usar un spray con aerosoles, ventile la estancia, completamente y luego utilice el aparato. De lo contrario, los residuos químicos se acumularán en el aparato y luego serán liberados por la salida del aire, lo que será perjudicial para la salud.
4. Prohibido quemar el filtro.

## Normas de Seguridad

5. No malipune ni estire del enchufe con las manos mojadas. De lo contrario puede provocar una descarga eléctrica.
6. No estire ni arrastre el cable de alimentación. De lo contrario, el cable de alimentación podría dañarse, lo que podría provocar un mal contacto o un cortocircuito e incluso provocar un incendio.
7. No desenchufe el cable de alimentación con el aparato en funcionamiento. De lo contrario, podría provocar un incendio o una descarga eléctrica.
8. Nunca introduzca los dedos u otros objetos en la entrada de aire, salida de aire u otras juntas. De lo contrario, podría provocar una descarga eléctrica, lesiones, peligro de incendio o dañar la unidad.
9. El aparato solo puede ser reparado por personal cualificado. Nunca desmonte, vuelva a montar o repare la unidad usted mismo. De lo contrario, podría provocar una descarga eléctrica, lesiones o peligro de incendio.

### IMPORTANTE

1. Desconectar el aparato de la red eléctrica, antes de realizar la limpieza u otro mantenimiento.
2. Si el cable de alimentación está dañado, debe ser sustituido, por el servicio técnico oficial del fabricante, o bien por técnicos cualificados, de forma similar al cable de serie, para evitar cualquier tipo de accidente y ó peligro.
3. Este aparato es solo para uso doméstico, residencial o similar.  
Como :
  - ✘ tiendas, oficinas;
  - ✘ hoteles, hostales.
4. Utilizar el filtro equipado proporcionado por el fabricante. De lo contrario, puede afectar el rendimiento o causar daños al aparato.

## Normas de Seguridad

### 5. No utilice ni almacene este aparato en los siguientes lugares :

- ✘ Lugares con salida de humos.
- ✘ Lugares donde se utilizan productos derivados del petróleo volátiles o gas inflamable, o en lugares donde puedan haber fugas de sustancias similares.
- ✘ Lugares con gas corrosivo o polvo metálico. De lo contrario, el rendimiento de la purificación se verá afectado.
- ✘ Lugares cálidos y húmedos, como el baño.  
De lo contrario, el rendimiento del producto se verá afectado e incluso podría producirse una descarga eléctrica- o un incendio.
- ✘ Lugares que no son planos. De lo contrario, la unidad podría volcarse o incluso provocar una descarga eléctrica, peligro de incendio o dañarse.
- ✘ Lugares con luz solar directa. De lo contrario, puede provocar la decoloración de la unidad.
- ✘ Lugares donde el funcionamiento pueda verse afectado por el aire exterior, como en la ventana abierta, etc, o en lugares donde hay un flujo de aire directo de un aire acondicionado. De lo contrario, afectará el funcionamiento normal de los sensores.
- ✘ Cerca de electrodomésticos en llamas o de calefacción donde haya flujo de aire caliente. De lo contrario, afectará el funcionamiento normal de los sensores.
- ✘ Hospital, fábrica, laboratorio, sala de fotografías o lugares donde se utilicen productos de tratamiento químico. De lo contrario, los productos químicos volátiles o disolventes, afectarán el rendimiento del aparato.

---

### 6. Antes de ponerlo en marcha, asegúrese de que el filtro esté instalado correctamente.

## Normas de seguridad

7. Este aparato está diseñado, para purificar el aire, no para proporcionar aire fresco. Se recomienda a los usuarios, que abran la ventana para renovar el aire de la estancia, periódicamente, (por ejemplo, todos los días). Cuando se usa junto con otros aparatos encendidos, asegúrese de que la habitación esté bien ventilada; de lo contrario, puede causar intoxicación por monóxido de carbono u otra intoxicación por gases.

---

8. No coloque ningún otro objeto sobre la unidad ni deje que ningún objeto se acerque a la unidad (si el objeto se cae o se voltea, puede dañar la unidad)

---

9. Al colocar esta unidad, asegúrese de que esté al menos a 30 cm de la pared, muebles, cortinas u otros objetos. Mantenga la entrada de aire y la salida libres y despejadas de obstáculos (como paredes, macetas, ropa colgante, tela o cortinas).

---

10. Antes de realizar el mantenimiento, revisar o mover la unidad, desconecte el aparato desenchufe el cable de alimentación. De lo contrario, podría provocar una descarga eléctrica o dañar el aparato.

---

-  Eliminación correcta de este aparato: Este producto no debe ser desechado con otros desechos domésticos en toda la UE. Para evitar posibles daños al medio ambiente o daños a la salud de las personas debido a la eliminación incontrolada de desechos, sea responsable y recíclelos para promover la reutilización sostenible de los recursos materiales. Para devolver su dispositivo usado, utilice los sistemas de devolución o comuníquese con el minorista donde compró el producto.  
  
Pueden llevar este producto para un reciclaje a un punto seguro para el medio ambiente.

## Introducción del Producto

### Introducción del Producto

#### ■ Características del Producto

Este producto dispone de una entrada de aire lateral y evacua el aire por la parte superior. Toma aire y lo hace pasar a través del filtro compuesto, para una rápida circulación del aire interior para su purificación, lo que permite eliminar eficazmente las partículas, el formaldehído y los alérgenos.

#### ■ Principio de Funcionamiento

Este producto es el purificador de aire de tipo filtro, que adopta un filtro compuesto integrado HPAC. Permite eliminar eficazmente las partículas y el formaldehído.

- ① El filtro principal: Filtra el pelo, el polvo y otras partículas grandes;
- ② Carbón activado modificado: Formaldehído CADR hasta 200m<sup>3</sup>/h; CCM es de clase F4;
- ③ Papel de filtro HEPA compuesto: aumenta la fibra electrostática y las partículas CCM es hasta la clase P4;
- ④ Revestimiento en aerosol: Aumenta la resistencia de la estructura del filtro y prolonga la vida útil.

# Instrucción del Producto

## Nombre de las partes

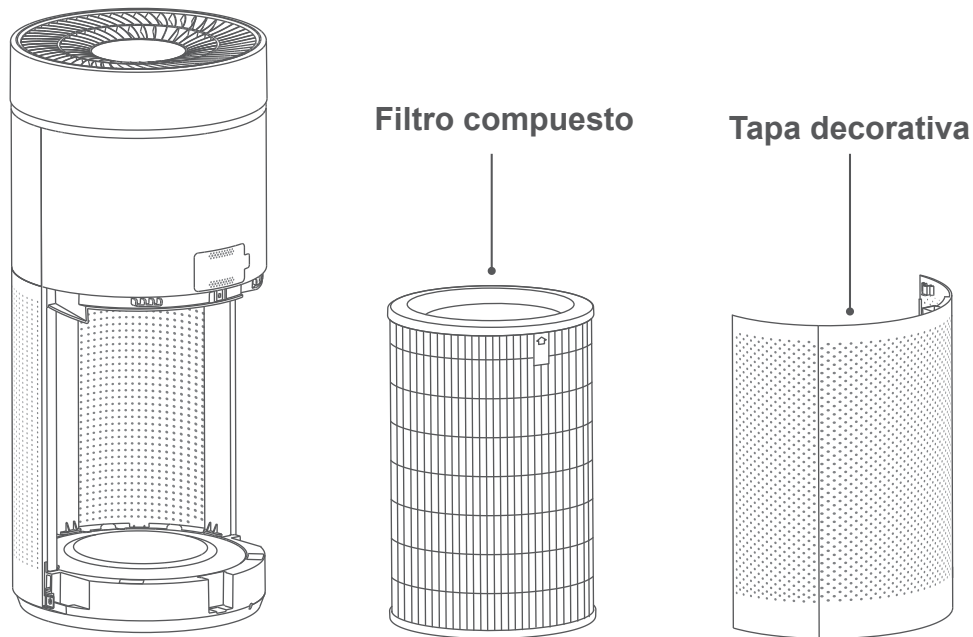
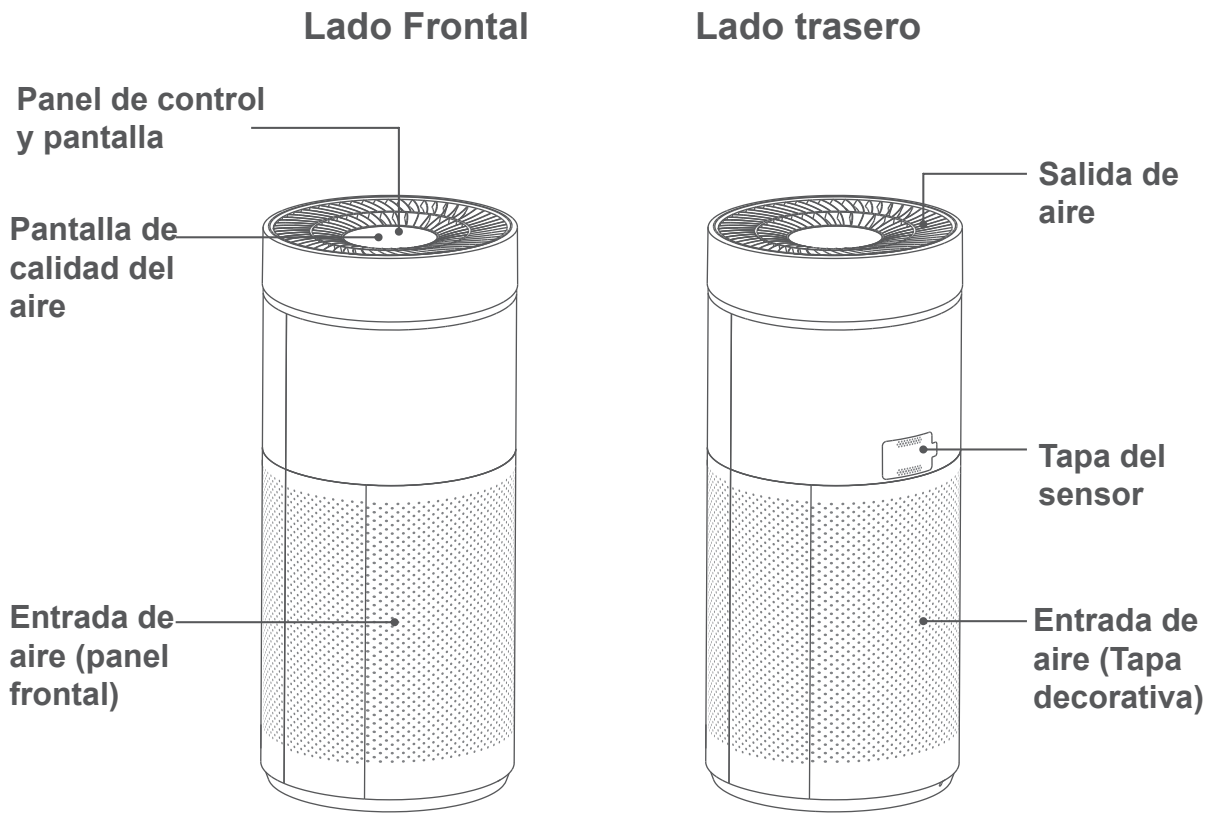

Nota: La cantidad de accesorios adjuntos y el diagrama de estructura están sujetos a cambios sin previo aviso. Consulte el producto actual.

## Instrucción del Producto

### Principales Parámetros Técnicos

Modelo	740.21.1000.2
Voltaje nominal	220-240V~
Frecuencia nominal	50/60Hz
Entrada de potencia nominal	25W
Tasa de Entrega de aire limpio de partículas (partículas CADR)	350m <sup>3</sup> /h
Tasa de Suministro de aire limpio de formaldehído (formaldehído CADR)	200m <sup>3</sup> /h
Ruido	58dB(A)
Dimensión del Producto	Φ292×663(mm)

Nota: Si se cambian los parámetros anteriores, consulte sobre el producto.

### Lista de Empaque

Nombre	Cantidad
Purificador de Aire	1 set
Instrucción de Funcionamiento	1 copia



# Funcionamiento del Producto

## Importante antes de su utilización

Cuando utilice el aparato por primera vez, rompa y retire la bolsa plástica selladora del filtro compuesto, y luego instale correctamente el filtro compuesto de acuerdo con los siguientes procedimientos antes de conectar la energía.

### 1. Retire la tapa decorativa.

Sostenga ambos lados del panel superior y luego retire la tapa decorativa.

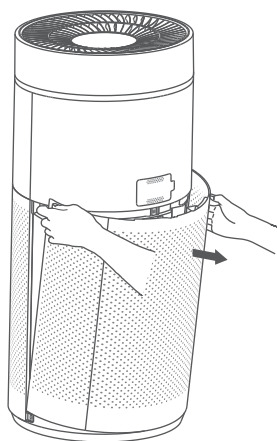

### 2. Instale el filtro compuesto

Saque el filtro compuesto y luego corte y retire la bolsa plástica selladora del filtro.

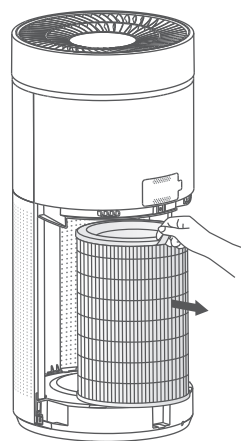

### 3. Instale la tapa decorativa.

Coloque los cierres en la parte inferior del tablero decorativo en la ranura, presione el extremo superior del tablero decorativo y luego instale bien el tablero decorativo.

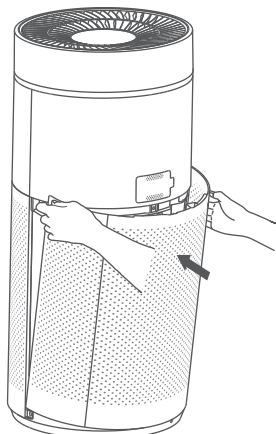

Al instalar el filtro, la etiqueta con los caracteres "FRONTAL" mira hacia afuera. Alinee el filtro en la ranura en el medio de la base para asegurarse de que el filtro esté bien instalado.

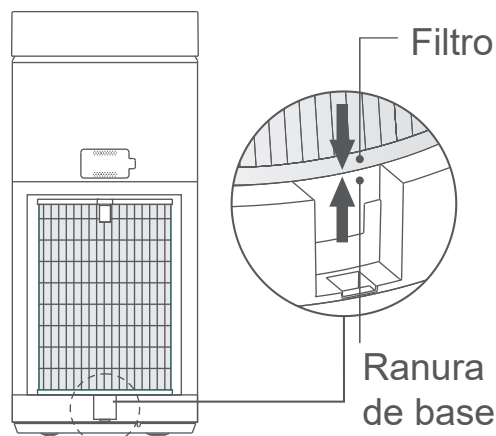

# Funcionamiento del Producto

## Instrucción de Funcionamiento

### Panel de Control y Pantalla

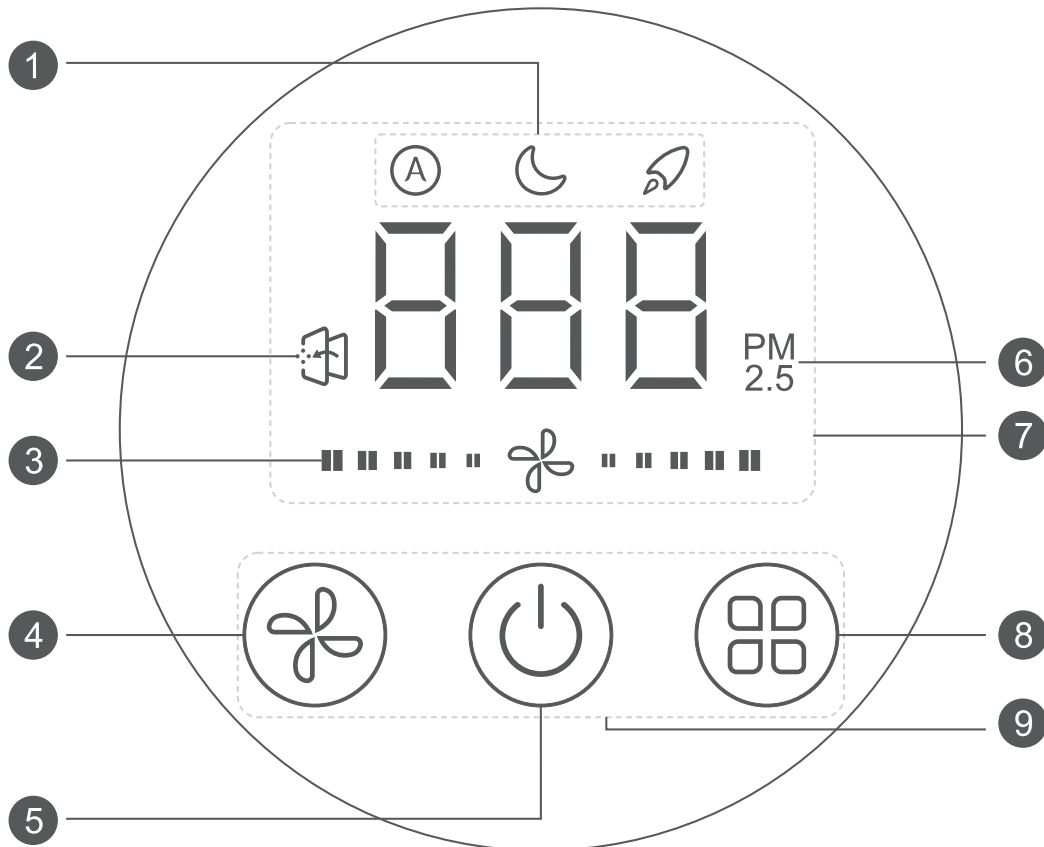

- |                                        |                                 |
|----------------------------------------|---------------------------------|
| 1 Estado                               | 6 Indicador de calidad del aire |
| 2 Indicador de cambio de filtro        | 7 Pantalla de visualización     |
| 3 Indicador de velocidad el ventilador | 8 Control de modo seleccionado  |
| 4 Control de velocidad del ventilador  | 9 Mandos                        |
| 5 Botón de ENCENDIDO / APAGADO         |                                 |

Nota: El valor de PM2.5 puede ser diferente cuando se detecta mediante un Método de Medición e Instrumento de medición diferentes. Los datos son solo orientativos.

# Funcionamiento del Aparato

## Indicador de calidad del aire (PM2.5)

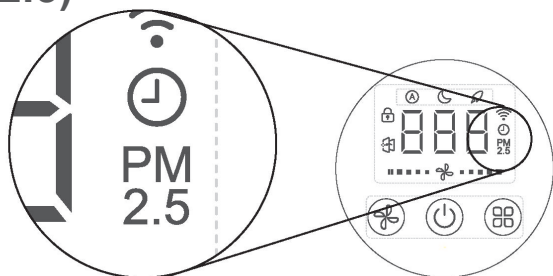

$PM_{2.5} \leq 35$	$35 < PM_{2.5} \leq 115$	$115 < PM_{2.5}$
Calidad del aire es excelente	Calidad aire aceptable	Calidad del aire es malo



## Instrucción de Funcionamiento

### Conectar

- Una vez que la unidad completa recibe alimentación, el panel de visualización estará encendido durante 2 segundos y emitirá sonido. El botón "  " está en rojo.

**Nota:** El estado de activación como se indica arriba indica el estado de espera.

### Encender el aparato

- Este producto tiene función de memoria de apagado. El modo y la velocidad seleccionadas quedaran memorizadas antes de apagar el aparato. Si enciende la unidad por primera vez, el estado predeterminado es modo automático y velocidad del ventilador de nivel 2.
- En el modo de suspensión, el indicador de calidad del aire está apagado. La pantalla digital PM2.5 y la pantalla de estado de la velocidad del ventilador estarán apagadas. Cuando no hay operación durante 40 segundos, todas las demás pantallas estarán apagadas, excepto el icono "  " y el indicador de botón, en estado de media luz.
- En estado de espera, presione el botón "  " para encender la unidad. Todos los botones están en blanco y el icono de modo correspondiente estará encendido. El PM2.5 actual se mostrará en el panel de visualización.
- Cuando no se utiliza durante 40 segundos, el panel de visualización y todos los botones estarán con la iluminación atenuada, con la iluminación atenuada, presiona otros botones excepto el botón "  " y luego la pantalla volverá al estado iluminado.

**Nota:** Cuando el aparato se ha encendido y el valor PM2.5 no está fijo, La pantalla muestra "---". Volverá automáticamente a la normalidad cuando el valor sea estable.



- En el modo de suspensión, el indicador de calidad del aire estará apagado. La pantalla digital PM2.5 y la pantalla de estado de la velocidad del ventilador estarán apagadas. Cuando indica ninguna operación durante 40 segundos, todas las demás pantallas estarán apagadas, excepto el icono "  " y el botón indicador, en estado de media luz.

## Funcionamiento del Aparato

### Selección de Modo

- Cuando el purificador de aire esté en funcionamiento, presione el botón  " para seleccionar los modos ("A" - "☾" - "☼").
- En el modo "A", el icono "A" está encendido. El purificador de aire cambia automáticamente la velocidad del ventilador según la calidad del aire actual.
- En el modo "☾", el icono "☾" estará encendido. El purificador de aire funciona a baja velocidad del ventilador.
- En el modo "☼", el icono "☼" estará encendido. El purificador de aire funciona a alta velocidad del ventilador.



### Selección de velocidad del ventilador

- Este producto tiene 5 velocidades de ventilador.
- En el estado activado, la velocidad del ventilador cambiará una vez después de cada pulsación del botón  " y la velocidad del ventilador cambiará en la secuencia de "1→2→3→4→5" de forma circular.
- Bajo cualquier modo de trabajo, presione el botón  " para cambiar al modo manual y luego ajuste la velocidad del ventilador directamente.

### Apagar la unidad

- Bajo el estado, presione el botón  " para ingresar al estado de espera.

### Reemplazar el Filtro

- Cuando finaliza la vida útil del filtro compuesto, el icono de  " parpadea para recordar al usuario que reemplace el filtro compuesto.
- Adquiera el filtro compuesto en el proveedor de servicios designado o en el centro de servicio al cliente y reemplácelo consultando los "Instrucciones antes de realizar la operación".
- Una vez que se reemplaza el filtro compuesto, vuelva a conectar la alimentación.
- Mantener presionado el botón  " durante 2 segundos para restablecerlo y la unidad completa entra en el estado de espera. Presione el botón  " para encender la unidad nuevamente.

# Mantenimiento

## Limpieza y Mantenimiento

### Recordar

- ✘ La fuente de alimentación para el purificador de aire debe cortarse antes de limpiarlo o mantenerlo.
- ✘ No lave la unidad completa con agua. De lo contrario, podría provocar una descarga eléctrica. Utilice solo un paño suave y seco para limpiar la unidad.
- ✘ No utilice productos químicos corrosivos o volátiles e inflamables para limpiar el producto; de lo contrario, dañará la apariencia.

### Limpeza y Mantenimiento de filtro y Sensor de polvo

Para obtener el mejor rendimiento, limpie el filtro compuesto y el sensor de polvo una vez cada 2 meses. Si las condiciones ambientales son malas, límpielo con frecuencia.

#### 1. Limpiar y reemplazar el filtro

**Limpiar:** Saque el filtro compuesto y luego use un cepillo o un recolector de polvo para limpiar su superficie. Después de eso, reinstale el filtro en la unidad.

**Reemplazo:** Consulte "instrucciones antes de realizar la operación" para el reemplazo.

Nota:

1. Para limpiar el filtro compuesto no utilice agua u otro líquido.
2. El filtro compuesto pertenece a artículos consumibles que no están cubiertos por la garantía.

#### 2. Como limpiar el sensor de polvo

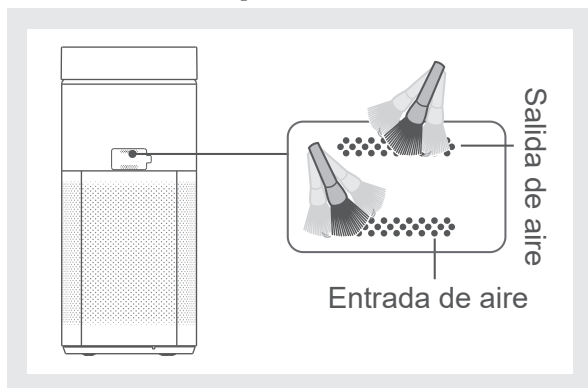

- ① Limpie la entrada de aire y la salida de aire del sensor de polvo.

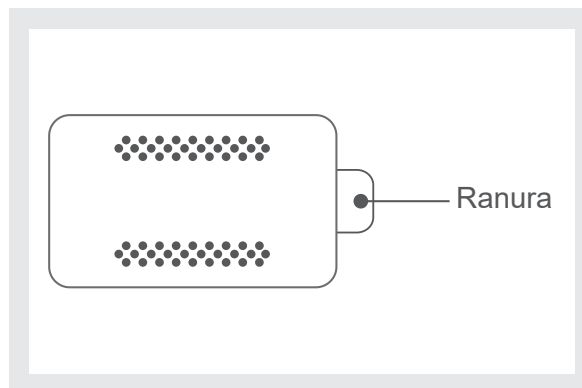

- ② Colocar el dedo en la ranura y luego abra la tapa del sensor hacia afuera.

## Underhåll

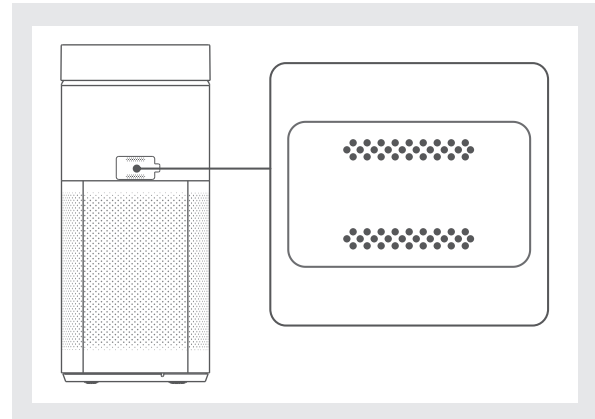
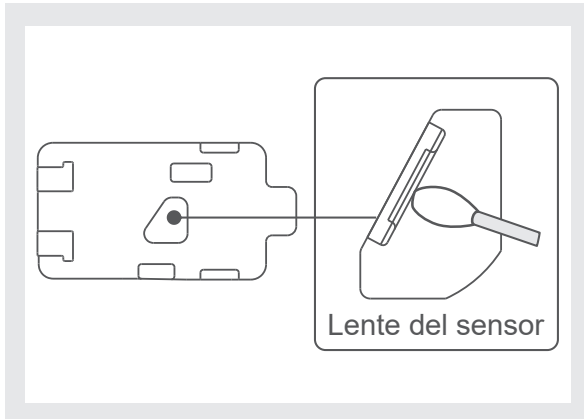

- ③ Use un bastón de algodón húmedo para limpiar ligeramente la lente del sensor y luego use un bastón de algodón seco para limpiarlo y asegurarse de que no quede agua en el sensor.

- ④ 4) Cierre la tapa del sensor.

### 3.Limpieza de la tapa decorativa y el panel frontal

Cuando la unidad ha funcionado durante mucho tiempo, habrá mucho polvo dentro de la unidad. Limpie el tablero decorativo y el panel de acuerdo con las instrucciones de funcionamiento que se indican a continuación.

- ① El tablero decorativo se puede lavar con agua. No dañe el tablero decorativo al lavarlo. Una vez que haya lavado el tablero decorativo, cuélguelo para secarlo o límpielo y luego vuelva a instalarlo en la unidad. De lo contrario, la unidad podría dañarse.
- ② El panel frontal no se puede lavar con agua. Antes de limpiar, retire la placa decorativa y el filtro compuesto, y luego use un recolector de polvo o un cepillo suave o un trapo para limpiar el polvo adherido a la entrada de aire frontal del panel. Después de eso, instale bien el filtro compuesto y luego instale la tapa decorativa.

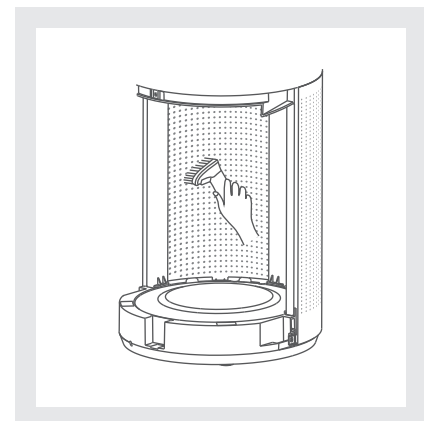

# Mantenimiento

## Solución de Problemas

Verificar los siguientes elementos antes de solicitar servicio de mantenimiento. Si los problemas persisten, comuníquese con el proveedor de servicios designado o el centro de Atención al Cliente.

### La unidad no funciona

El aparato no funciona

- Confirme si la alimentación está conectada.
- Confirme si conectó 220-240V~50/60Hz de energía.
- Confirme si el panel decorativo está bien instalado.
- Confirme que la hora de recordatorio para "  " está vencida.

### Hay un olor peculiar en el flujo de aire de salida

Puede haber olor a materiales nuevos durante la operación inicial.

- El olor es normal y desaparecerá después de funcionar durante un tiempo.

Verifique si el aparato está funcionando en determinados lugares (como área para fumadores, restaurante BBQ o habitación recién pintada).

- La molécula de gas contaminado interna puede estar adherida al filtro, que es más probable que se sature en las condiciones anteriores. El filtro debe reemplazarse oportunamente y reiniciarlo.

Comprobar si hay demasiado polvo o acumulación de contaminantes en la superficie del filtro.

- El filtro se puede reutilizar después de limpiarlo y secarlo al aire. Si el olor persiste, se recomienda reemplazar el filtro y reiniciarlo.

# Mantenimiento

**Hay un olor peculiar en el flujo de aire de salida**

Si el aparato en un entorno de alta humedad (como en la temporada de lluvias o también hay un humidificador en funcionamiento).

- Se sugiere secar el filtro al sol o al aire durante un tiempo, luego puede reutilizarlo.

**Otros**

El indicador parpadea "  "

- Indica que necesita reemplazar el filtro compuesto. Reemplace el filtro en el proveedor de servicio designado o en el centro de Servicio al Cliente y reemplace el relleno consultando los "Avisos antes de la Operación".

Cuando el entorno de funcionamiento es bueno, el color del indicador de calidad del aire siempre está en rojo.

- El sensor de polvo se ensucia. Limpie el sensor de polvo consultando "Limpieza y Mantenimiento".

El valor de PM2.5 muestra "L3/H8/H3/--- "(3 minutos más arriba)

- Por favor ,contactarse con el proveedor de servicios designado o el Centro de Atención al Cliente.



## Cláusulas de Excepción

### Cláusulas de Excepción

**El fabricante no asumirá ninguna responsabilidad cuando las lesiones personales o pérdida de garantía, causadas por las siguientes razones:**

1. Dañar el producto debido a un uso inadecuado o mal uso del producto;
2. Modificar, cambiar, mantener o utilizar el producto con otros equipos sin cumplir con el manual de instrucciones del fabricante;
3. Después de la verificación, el defecto del producto es causado directamente por gas corrosivo;
4. Después de la verificación, los defectos se deben a una manipulación incorrecta durante el transporte del producto.
5. Operar, reparar, mantener la unidad sin cumplir con el manual de instrucciones o regulaciones relacionadas;
6. Después de la verificación, el problema o disputa esta causado por la especificación de calidad o el desempeño de las piezas y componentes producidos por otros fabricantes;
7. El daño es causado por calamidades naturales, mal uso del aparato o fuerza mayor.

**CONTENTS**

Safety regulation	91
Product instruction	95
Product operation	98
Maintenance	102
Exception clauses	106

## Safety Regulation

**Please follow this instruction manual strictly for correct operation.**

**In order to prevent personal injury and property loss, please follow those safety regulations as below.**

**If you don't follow these safety regulations, wrong operation may cause accident.**

### Prohibition

1. This appliance can be used by children aged from 8 years and above and persons with reduced physical, sensory or mental capabilities or lack of experience and knowledge if they have been given supervision or instruction concerning use of the appliance in a safe way and understand the hazards involved. Children shall not play with the appliance. Cleaning and user maintenance shall not be made by children without supervision.
2. Do not use corrosive detergent to clean the unit. The residual detergent in the air purifier will emit toxic gas, which is harmful to health. The residual chlorine or the detergent itself will corrode the unit, which will affect the service life of the unit.
3. Do not turn on the unit when operating an aerosol bomb. After using the aerosol bomb, keep the room ventilated completely and then operate the unit. Otherwise, the residual chemical substance will be accumulated in the unit and then released from the air outlet, which will be harmful to health.
4. Prohibit burning the filter.

## Safety Regulation

5. Do not insert or pull the power plug with wet hand.  
Otherwise, it may cause electric shock.

6. Do not pull or drag the power cord. Otherwise, the power cord may be damaged, which may result in bad contact or short circuit and may even cause fire hazard.

7. Do not pull out the power plug during operation. Otherwise, it may cause fire hazard or electric shock.

8. Never insert fingers or other objects into the air inlet, air outlet or other seams. Otherwise, it may cause electric shock, injury, fire hazard or damage the unit.

9. Never disassemble, refit or repair the unit by yourself.  
Otherwise, it may cause electric shock, injury or fire hazard.

### Follow

1. They shall state that prior to cleaning or other maintenance, the appliance must be disconnected from the supply mains.

2. If the supply cord is damaged, it must be replaced by the manufacturer, its service agent or similarly qualified persons in order to avoid a hazard.

3. This unit is only for residential or similar use. Such as :

✘ shop, office;

✘ family inn.

4. Please use the equipped filter provided by the manufacturer.  
Otherwise, it may affect the performance or cause damage to the unit.

## Safety Regulation

5. Do not operate or store this product at the following places:

- ※ The place with fumes discharge.
- ※ The place with volatile oil products or inflammable gas, or the place where there may be leakage of similar substances.
- ※ The place with corrosive gas or metal powder. Otherwise, the purification performance will be affected.
- ※ The place that is hot and humid, such as bathroom.  
Otherwise, the product's performance will be affected and electric shock or fire hazard may even occur.
- ※ The place that is not flat. Otherwise, the unit may turn over or even cause electric shock, fire hazard or get damaged.
- ※ The place with direct sunlight. Otherwise it may cause discolor of the unit .
- ※ The place where it may be affected by outdoor air, such as at the window, or the place where there is direct air flow from an air conditioner. Otherwise, it will affect the normal operation of sensors.
- ※ Near burning appliances or heating appliances where there is warm air flow. Otherwise, it will affect the normal operation of sensors.
- ※ Hospital, factory, laboratory, photo room or somewhere that deals with chemical treatment. Otherwise, the volatile chemicals or solvent will affect the product performance.

---

6. Before energization, please make sure whether the filter is installed correctly.

## Safety Regulation

7. This unit can purify the air, but it can't provide fresh air. Users are suggested to open the window for ventilation during operation periodically (for example, every day). When it is used together with burning appliances, please make sure the room is well ventilated; otherwise, it may cause carbon monoxide poisoning or other gas poisoning.

8. Do not put other object on the unit or let object close to the unit. (If the object drops or turns over, it may cause damage to the unit)

9. When placing this unit, make sure it is at least 30cm away from wall, furniture, curtain or other objects. Keep the air inlet and air outlet away from obstacles (such as wall, flowerpot, hanging clothes, cloth or curtain).

10. Before maintaining, checking or moving the unit, please turn off the unit and pull out the power plug. Otherwise, it may cause electric shock or damage the product.

 Correct Disposal of This Product: This marking indicates that this product should not be disposed with other household wastes throughout the EU. To prevent possible harm to the environment or human health from uncontrolled waste disposal, recycle it responsibly to promote the sustainable reuse of material resources. To return your used device, please use the return and collection systems or contact the retailer where the product was purchased. They can take this product for environmental safe recycling.

## Product Instruction

### Product Introduction

#### ▣ Features of product

This product adopts the side air intake and top air discharge method. It intakes indoor air and the air passes through the composite filter for fast indoor air circulation for purification, which can effectively remove the particles matters, formaldehyde and allergen.

#### ▣ Working principle

This product is the filter-type air purifier, which adopts HPAC integrated composite filter. It can effectively remove particles matters and formaldehyde.

- ① The primary filter: filtrate hair, dust and other big particle matters;
- ② Modified activated carbon: formaldehyde CADR is up to 200m<sup>3</sup>/h; CCM is F4 class;
- ③ Composite HEPA filter paper: increase electrostatic fibre and particle matters CCM is up to P4 class;
- ④ Spray coating: increase the strength of filter structure and prolong the service life.

Product Instruction

Parts' Name

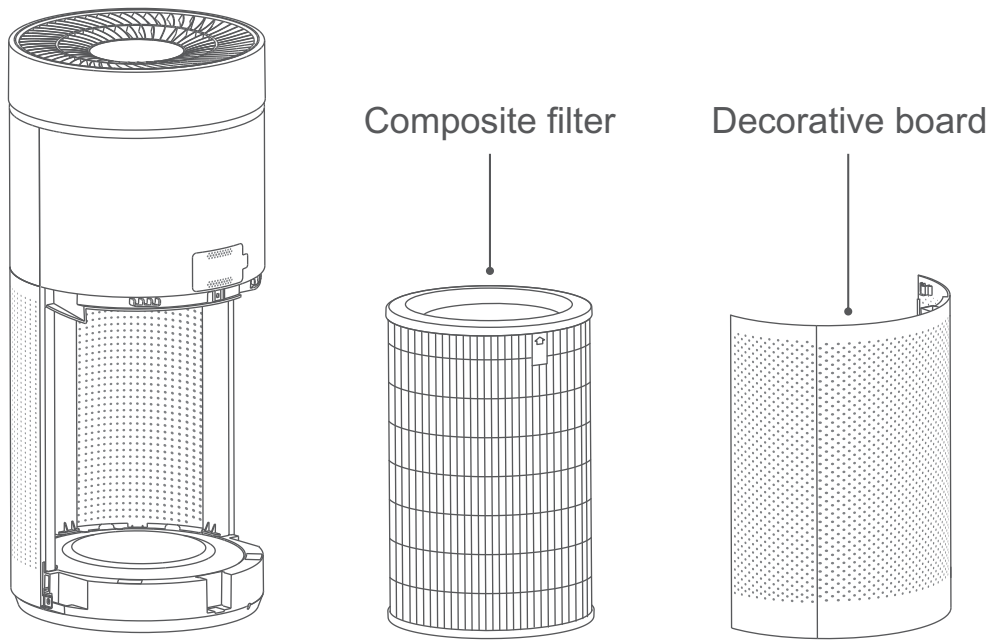
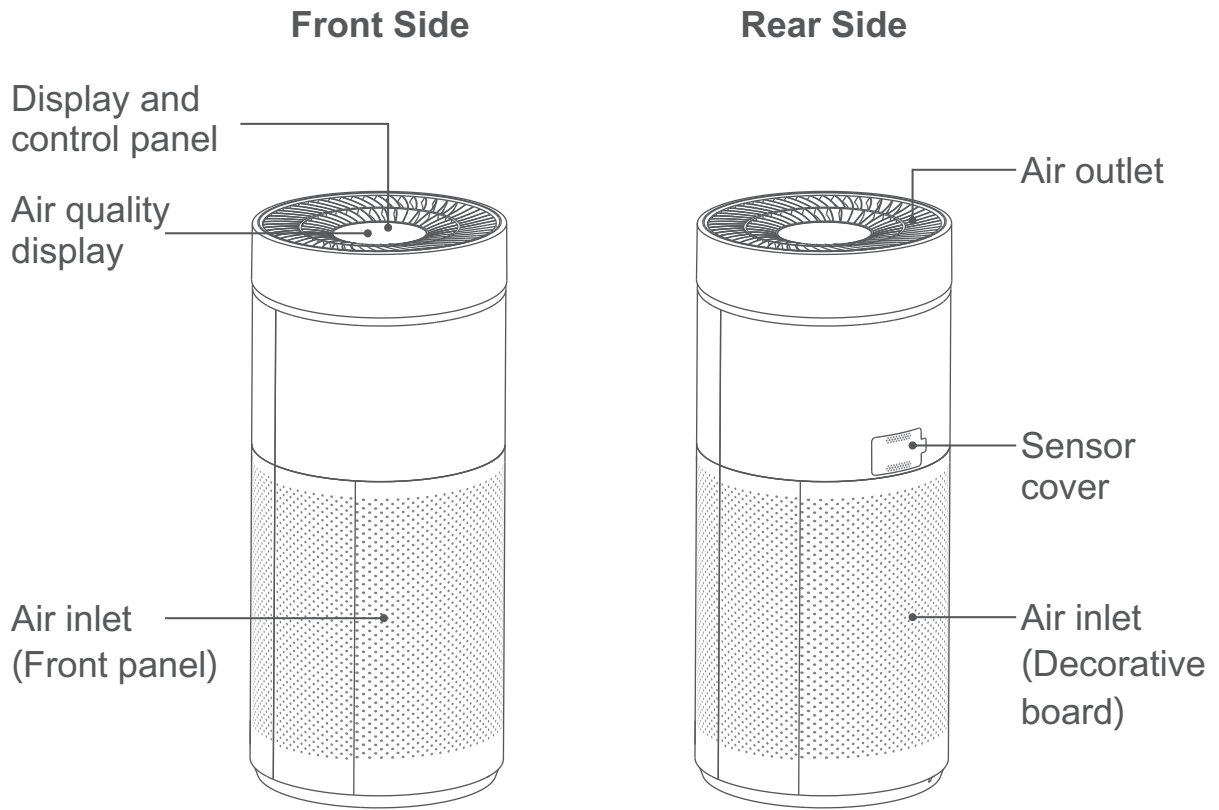

Note: The quantity of attached accessories and the structure diagram is subject to change without notice. Please refer to the current product.



## Product Instruction

### Main Technical Parameters

Model	740.21.1000.2
Rated voltage	220-240V~
Rated frequency	50/60Hz
Rated power input	25W
Clean air delivery rate of particles(CADR particles)	350m <sup>3</sup> /h
Clean air delivery rate of formaldehyde(CADR formaldehyde)	200m <sup>3</sup> /h
Noise	58dB(A)
Product dimension	Φ292×663(mm)

Note: If above parameters are changed, please refer to the product.

### Packing List

Name	Quantity
Air purifier	1 set
Operation instruction	1 copy

## Product Operation

### Notices before Operation

When operate the unit for the first time, tear off the sealing plastic bag of composite filter and then install the composite filter according to the following procedures before putting through the power.

#### 1. Remove the decorative board

Hold both sides of the top panel with both sides and then remove the decorative board.

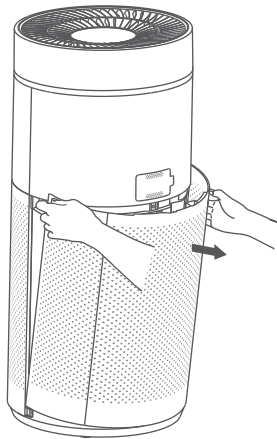

#### 2. Install the composite filter

Take out the composite filter and then tear off the sealing plastic bag of filter.

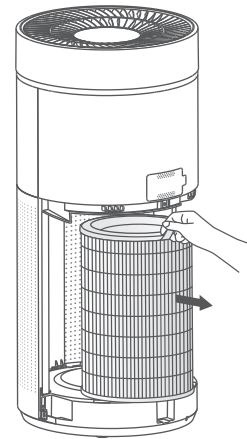

#### 3. Install the decorative board

Put the clasps at the bottom of the decorative board into the groove, press the upper end of decorative board and then install the decorative board well.

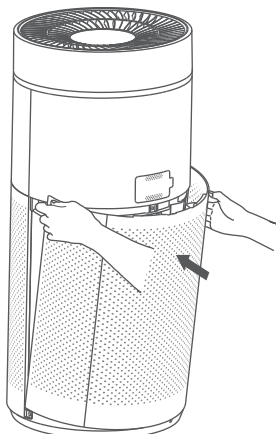

When installing the filter, the label with the characters of "FRONT" faces outwards. Align the filter at the groove at the middle of the base to make sure the filter is installed well.

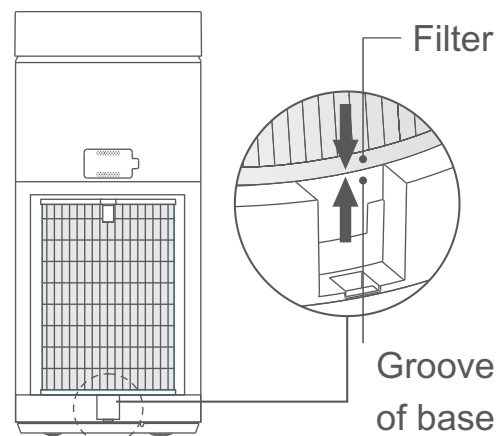

## Product Operation

## Operation Instruction

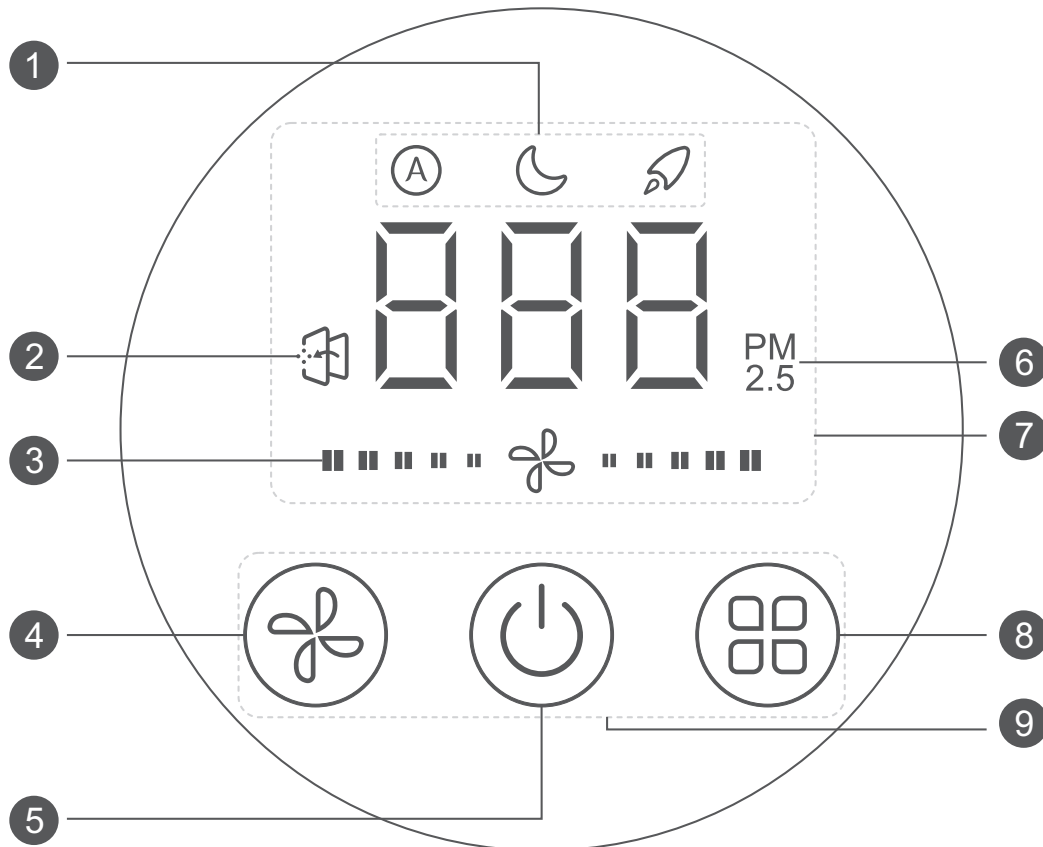
 Display and control panel





- |                               |                         |
|-------------------------------|-------------------------|
| ① Mode status display         | ⑥ Air quality indicator |
| ② Filter replacement reminder | ⑦ Display part          |
| ③ Fan speed status display    | ⑧ Mode button           |
| ④ Fan speed button            | ⑨ Operation part        |
| ⑤ ON/OFF button               |                         |

Note: PM2.5 value may be different when it detected by different measuring method and measuring instrument. The data is only for reference.

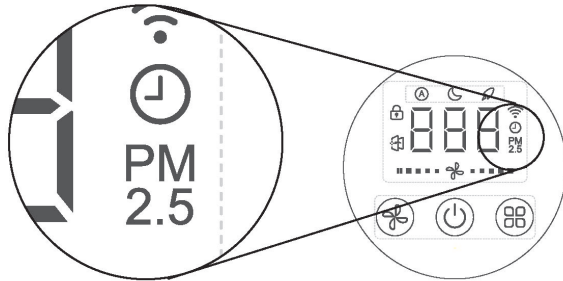
## Product Operation

### Air quality indicator (PM2.5)



 PM 2.5	 PM 2.5	 PM 2.5
PM2.5 ≤ 35	35 < PM2.5 ≤ 115	115 < PM2.5
Air quality is excellent	Air quality is decent	Air quality is poor

### Operation Instruction

#### Put through the power

- Once the complete unit is put through the power, the display panel will be on for 2s and give out sound. The "⏻" button is in red.

**Note:** The energization status as above indicates the standby status.

#### Turn on the unit











- This product is with power-off memory function. The mode and the speed all can memory the previous status before the unit is turned off. If turn on the unit for the first time, the defaulted status is auto mode and notch 2 fan speed.
- Under standby status, press "⏻" button to turn on the unit. All buttons are in white and corresponding mode icon will be on. The current PM2.5 will be displayed on the display panel.
- When there's no operation for 40s during the operation, the display panel and all buttons will enter into half-light status, Under half-light status, press other buttons except "⏻" button and then screen will resume to the highlighted status.

**Note:** When the unit has been turned on just now, PM2.5 value is not stable. The screen displays "---". The display will be normal when the value is stable.



- Under sleep mode, the air quality indicator is off. PM2.5 digital display and fan speed status display will be off. When there's no operation for 40s, all other display will be off except "☾" icon and button indicator are in half-light status.

## Product Operation

### Mode selection

- When the air purifier is operating, press "" button to select the modes ("" - "" - "").
- Under "" mode, "" icon is on. The air purifier automatically switches the fan speed according to current air quality.
- Under "" mode, "" icon will be on. The air purifier operates at the low fan speed.
- Under "" mode, "" icon will be on. The air purifier operates at the high fan speed.



### Fan speed selection

- This product has 5 fan speeds.
- Under on status, the fan speed will change once after each pressing of "" button and the fan speed will change in the sequence of "1→2→3→4→5" circularly.
- Under any working modes, press "" button to switch to manual mode and then adjust the fan speed directly.

### Turn off the unit

- Under on status, press "" button to enter into the standby status.

### Replace filter

- When the service life of composite filter is over, the icon of "" flashes to remind the user to replace the composite filter.
- Please purchase the composite filter at the designated service provider or customer service center and replace it by referring to the "Notices before Operation".
- Once the composite filter is replaced, put through the power again.
- Hold "" button for 2s to reset it and the complete unit enters into the standby status. Press "" button to turn on the unit again.

# Maintenance

## Clean and Maintenance

### ☰ Warm remind

- ※ The power supply for the air purifier must be cut off before cleaning or maintaining it.
- ※ Do not wash the complete unit with water. Otherwise, it may cause electric shock. Only use soft and dry cloth to wipe the unit.
- ※ Do not use corrosive or volatile and flammable chemicals to clean the product; otherwise, it will damage the appearance.

### 🗲 Clean and maintenance for filter and dust sensor

For the best performance, please clean the composite filter and dust sensor once every 2 months. If the environmental condition is bad, please clean it frequently.

#### 1. Clean and replace the filter

**Clean:** Take out the composite filter and then use brush or dust collector to clean its surface. After that, reinstall the filter at the unit.

**Replacement:** Please refer to "Notices before Operation" for replacement.

**Note:**

1. Do not use water or other abluent to clean the composite filter.
2. The composite filter belongs to consumable items, which is not covered by the warranty.

#### 2. Clean the dust sensor

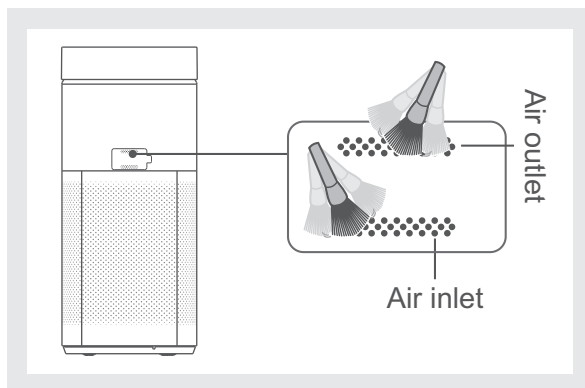

① Clean the air inlet and air outlet of dust sensor.

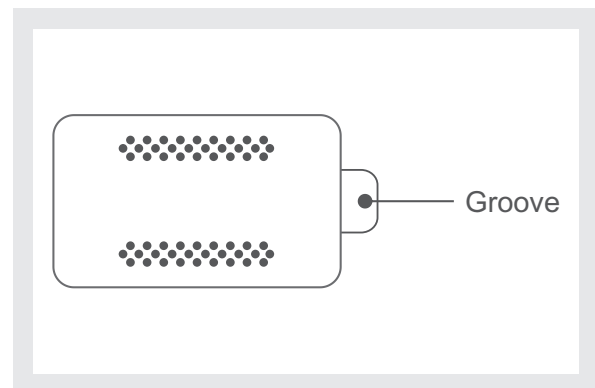

② Put the finger at the groove, and then open the cover of sensor outwards.

## Maintenance

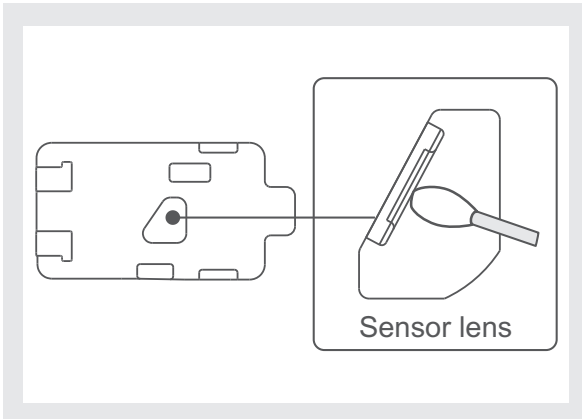

- ③ Use moist cotton swab to wipe the sensor lens slightly and then use dry cotton swab to wipe it to make sure no water left on the sensor.

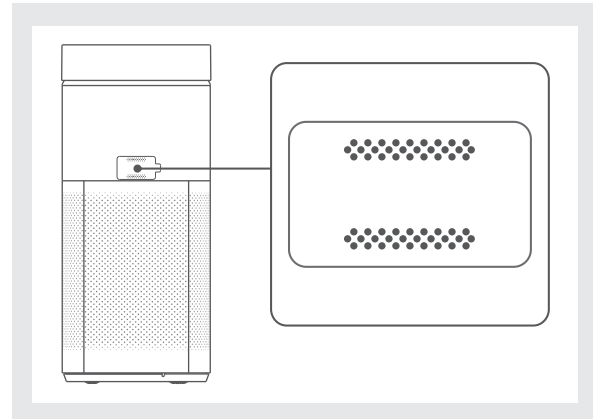

- ④ Close the cover of sensor.

### 3. Clean decorative board and front panel

When the unit has operate for a long time, there will be much dust inside the unit. Please clean the decorative board and the panel according to the operation instruction as below.

- ① The decorative board can be washed by water. Please do not damage the decorative board when washing it. Once the decorative board is washed, hang it up to dry it or wipe it and then reinstall it into the unit. Otherwise, the unit may be damaged.
- ② Front panel can't be washed by water. Before cleaning, remove the decorative board and the composite filter, and then use dust collector or soft brush or rag to clean the dust attached on the front air inlet of panel. After that, install the composite filter well and then install the decorative board.

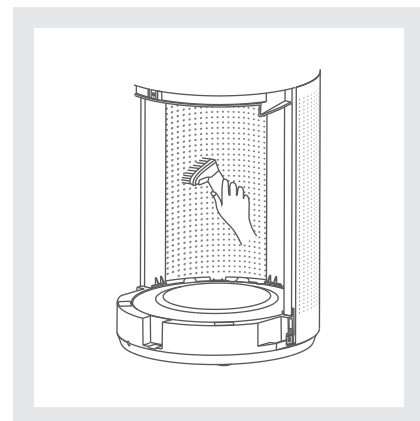

# Maintenance

## Troubleshooting

Please check below items before asking for maintenance service. If the problems still exist, please contact the designated service provider or customer service center.

<b>Unit can't operate</b>	<p>Unit can't operate</p> <ul style="list-style-type: none"> <li>● Please confirm whether the power is connected.</li> <li>● Please confirm whether it connected 220-240V~ 50/60Hz power.</li> <li>● Please confirm whether the decorative board is installed well.</li> <li>● Please confirm the remind time for " " is overdue.</li> </ul>
---------------------------	---------------------------------------------------------------------------------------------------------------------------------------------------------------------------------------------------------------------------------------------------------------------------------------------------------------------------------------------------------------------------------------------------------------------------------

<b>There is peculiar odor in the out airflow</b>	<p>There will be a smell of new materials during the initial operation.</p>	<ul style="list-style-type: none"> <li>● The smell is normal and will disappear after working for a period of time.</li> </ul>
	<p>Please check whether the unit works at specific places (such as smoking area, BBQ restaurant or newly decorated room).</p>	<ul style="list-style-type: none"> <li>● The indoor polluted gas molecule may be attached on the filter which is more likely to be saturated in above conditions. The filter should be replaced timely and reset it.</li> </ul>
	<p>Check whether there are too much dusts or contaminant accumulation on the surface of filter.</p>	<ul style="list-style-type: none"> <li>● The filter can be reused after it being cleaned and air-dried. If the odor still exists, it is recommended to replace the filter and reset it.</li> </ul>



# Maintenance

**There is peculiar odor in the out airflow**

If the unit operates in high humidity environment (such as in rainy season or there is also humidifier in working).

- You are suggested to sun-dry or air-dry the filter for a while, then you can reuse it.



indicator flashes

- It indicates it needs to replace the composite filter. Please replace the filter at the designated service provider or customer service center and replace the filter by referring to the "Notices before Operation".

**Others**

When the operation environment is good, the air quality indicator color is always in red

- The dust sensor becomes dirty. Please clean the dust sensor by referring to the "Clean and Maintenance".

PM2.5 value displays "L3/H8/H3/---" (3min above)

- Please contact the designated service provider or customer service center.

## Exception Clauses

### Exception Clauses

**Manufacturer will bear no responsibilities when personal injury or property loss is caused by the following reasons:**

1. Damage the product due to improper use or misuse of the product;
2. Alter, change, maintain or use the product with other equipment without abiding by the instruction manual of manufacturer;
3. After verification, the defect of product is directly caused by corrosive gas;
4. After verification, defects are due to improper operation during transportation of product;
5. Operate, repair, maintain the unit without abiding by instruction manual or related regulations;
6. After verification, the problem or dispute is caused by the quality specification or performance of parts and components that produced by other manufacturers;
7. The damage is caused by natural calamities, bad using environment or force majeure.



**THERMEX SCANDINAVIA A/S**

Farøvej 30 ■ 9800 Hjørring ■ Danmark  
Tlf. +45 98 92 62 33  
www.thermex.dk  
service@thermex.dk

**THERMEX SCANDINAVIA AS**

Tel. +47 22 21 90 20  
www.thermex.no  
service@thermex.no

**THERMEX SCANDINAVIA AB**

Importgatan 12 A ■ 442 46 Hisings Backa ■ Sverige  
Tel. +46 031 340 82 00  
www.thermex.se  
info@thermex.se

**THERMEX SCANDINAVIA S.L.U.**

Noi del Sucre 42 ■ 08840 Viladecans ■ España  
Tel. +34 936 373 003  
www.thermex.es  
info@thermex.es

**THERMEX SCANDINAVIA A/S**

Puhelin +358 942 454 000  
www.thermex.fi  
info@thermex.fi

