



Flexit

ART.NR. 116757, 116758, 116759, 116760, 116761, 116762

NO **MONTERINGSVEILEDNING**
Renselukk

SV **MONTERINGSANVISNING**
Renslock

DA **MONTERINGSVEJLEDNING**
Rensedæksel

FI **ASENNUSOHJE**
Puhdistuskansi

EN **INSTALLATION INSTRUCTIONS**
Rinse cap

Montering

Renselukkene monteres enklest ved å dreie dem samtidig som man trykker på dem.

Renselukkene demonteres enklest ved å dreie dem samtidig som man trekker dem ut.

Vedlikehold

Renselukkene krever normalt ikke vedlikehold. Siden de sitter i kanalsystem som skal renses, bør de likevel rengjøres samtidig med systemet.

Montering

Lokket monteres ganske enkelt ved å føre det på plass.

Er det fare for at det kan trykkes av (f.eks. ved overtrykk), bør man sikre sikre det ved hjelp av to passende blindnagler. Gjør i så fall som beskrevet under.

Før lokket inn på riktig sted og i riktig posisjon. Sørg for at det er ført helt inn og at det sitter tett.

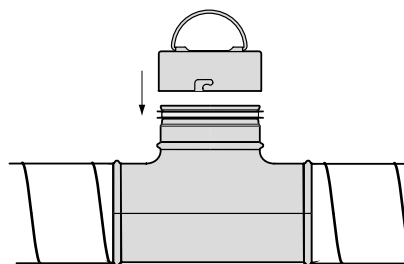

Marker hullene der naglene skal sitte.

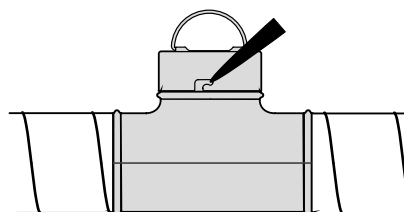

Ta av lokket og bor hull for naglene.

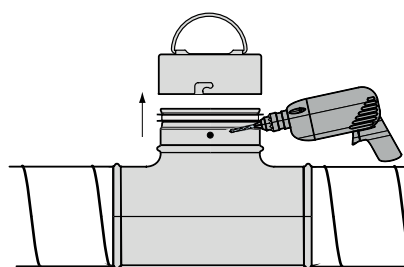

Fest naglene slik at de stikker ut gjennom hullene du har boret. En anbefalt trykktett blindnagle har f.eks. Ø 4,0 og en lengde på 9,5 mm.

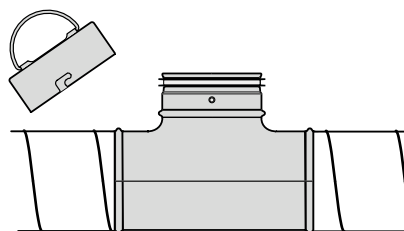

Trykk lokket på plass igjen, slik at naglene går inn i sporene, og vri med klokka slik at lokket klikker på plass.

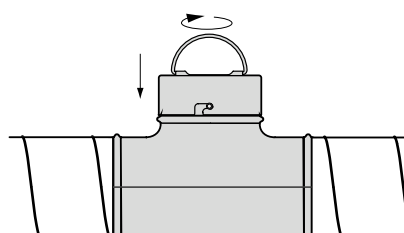

Brannteknisk monteringsanvisning

Lokkene fåes i ulike brannklasser. Aktuell brannklasse står på lokkets etikett. I visse fall innebærer brannklassen at lokket skal ha en viss beskyttelsesavstand til brennbar materiale i bygg eller til brennbar, fast innredning.

Ved krav om brannteknisk klasse for ventilasjonssystemet, skal renselokkene ha minst samme klasse som systemet eller systemdelen det er tilkoblet.

Hvis ventilasjonssystemet skal kles med brannisolasjon, påse følgende:

a) at isolasjonen slutter tett inntil renselokkenes manteloverflate.
Om isoleringen skjøtes ved lokkene, risikerer man sprekker.

b) at isolasjonen er på nivå med kanten mellom lokkets manteloverflate og overside.

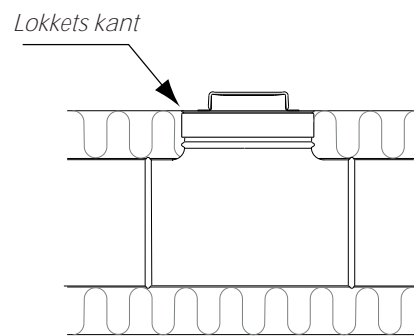
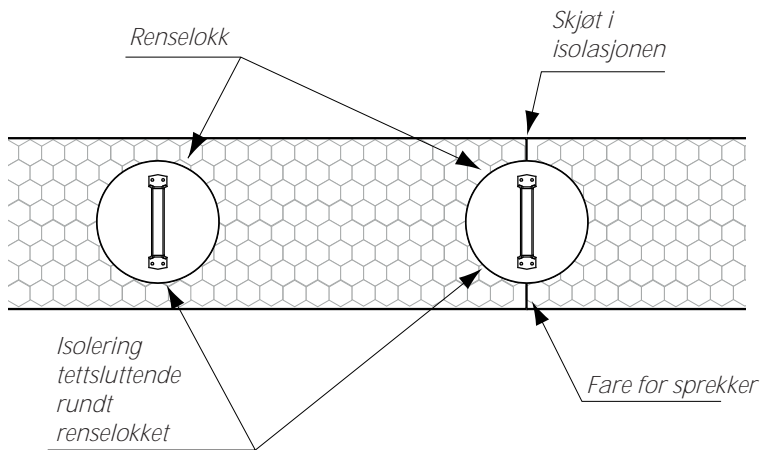

Montering

Rensluckorna monteras enklast genom att de vrids samtidigt som de trycks på.

Rensluckorna demonteras enklast genom att de vrids samtidigt som de dras ut.

Montering

Luckan kan antingen monteras genom att enbart föra den på plats.

Om det emellertid föreligger risk för att den kan tryckas av (t ex vid övertryck) bör man säkerställa att den hålls på plats med hjälp av två passande blindnitar. Då förfar man enligt nedan.

För in luckan på avsedd plats och i lämpligt läge. Se till att den bottenar och ligger jämnt an runt om.

Märk ut hålen där nitarna skall sitta.

Tag av luckan och borra hålen där nitarna skall sitta.

Sätt fast nitarna så att de sticker ut genom de borrarade hålen. En rekommenderad trycktät blindnit har t ex Ø 4,0 och längden 9,5 mm.

Tryck på luckan igen så att nitarna går in i spåren och vrid sedan medurs så att den snäpper fast.

Skötsel

Rensluckorna kräver normalt ingen skötsel, men eftersom de sitter i kanalsystem som ska rensas bör de rengöras samtidigt som systemet.

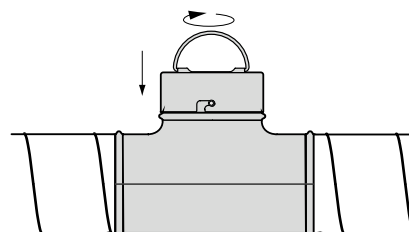
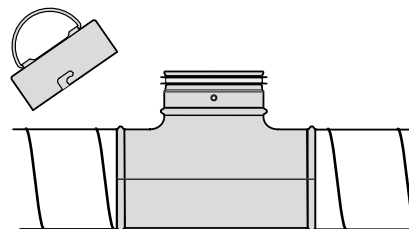
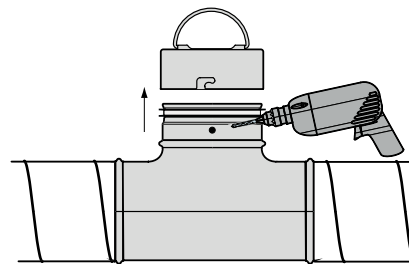
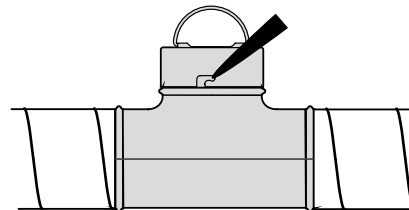
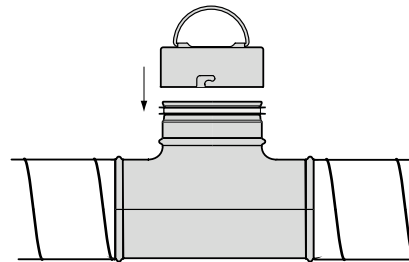

Brandteknisk monteringsanvisning

Luckorna finns i olika brandklasser. Aktuell brandklass framgår av luckans etikett. I vissa fall innebär brandklassen att luckorna ska ha ett visst skyddsavstånd till brännbart material i byggnadsdel eller till brännbar fast inredning.

Vid krav på brandteknisk klass för ventilationssystemet ska rensluckorna ha lägst samma klass som anslutande system eller systemdel.

Vid inklädnad av kanalsystemet med brandisolering ska tillses:

a) att isoleringen sluter tätt till runt rensluckornas mantelyta.
Risk för att glipor uppstår är särskilt stor om isoleringen utförs med skarv vid luckorna.

b) att isoleringen ligger i jämnhöjd med kanten mellan luckans mantelyta och ovsida.

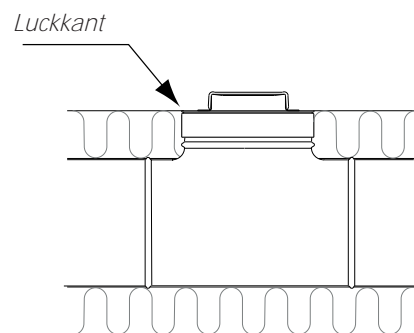
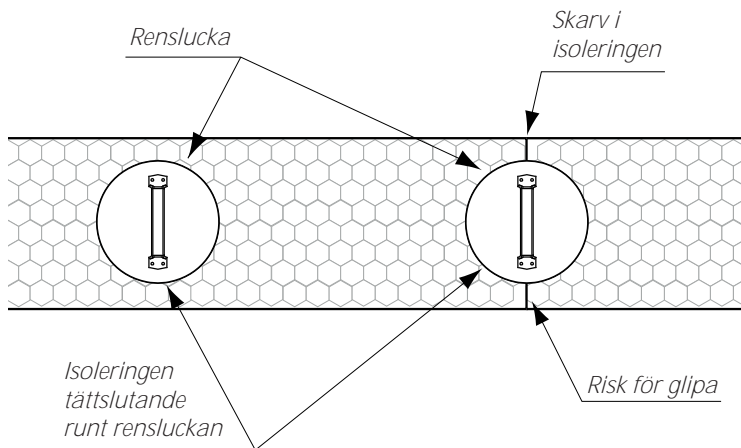

Montering

Rensedækslerne monteres nemt ved at dreje dem og trykke på dem samtidigt.

Rensedækslerne afmonteres nemmest ved at dreje dem og samtidigt trække dem ud.

Montering

Dækslet kan monteres ved blot at sætte det på plads.

Hvis der er risiko for, at det kan trykkes af (f.eks. ved overtryk), skal det dog sikres, at det holdes på plads ved hjælp af to egnede blindnitter. I dette tilfælde fortsættes som beskrevet nedenfor.

Indsæt dækslet på den påtænkte placering i den rigtige position. Sørg for, at det går helt i bund og sidder lige.

Markér hullerne, hvor nitterne skal sidde.

Fjern dækslet, og bor hullerne de steder, hvor nitterne skal sidde.

Sæt nitterne fast, så de stikker ud gennem de borede huller. En anbefalet tryksikker blindnit har f.eks. Ø 4,0 og en længde på 9,5 mm.

Tryk dækslet på plads igen, så nitterne går ind i rillerne, og drej derefter med uret, så det klikker på plads.

Vedligeholdelse

Rensedækslerne kræver normalt ingen vedligeholdelse, men da de er monteret i et kanalsystem, som skal renses, bør de renses sammen med systemet.

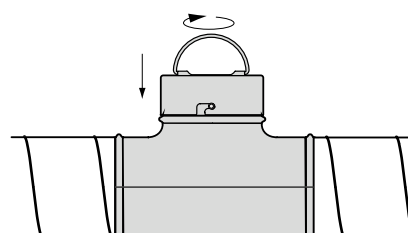
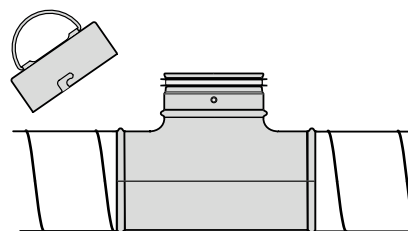
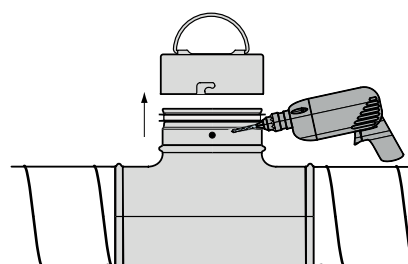
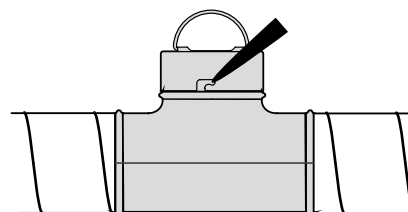
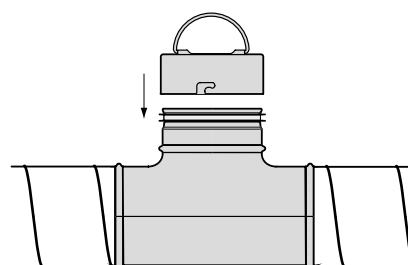

Brandteknisk monteringsvejledning

Dækslerne fås i forskellige brandklasser. Den aktuelle brandklasse fremgår af etiketten på dækslet. I visse tilfælde indebærer brandklassen, at dækslerne skal have en vis beskyttelsesafstand til brændbart materiale i bygningsdelen eller til brændbart fast interiør.

Hvis det kræves, at ventilationsanlægget skal have en brandteknisk klasse, skal rensedækslerne have mindst samme klasse som den tilsluttede del eller systemdelen.

Ved beklædning af kanalsystemet med brandisolering skal det sikres:

a) at isoleringen lukker tæt til rensedækslernes kappeoverflade. Risikoen for utætheder er særlig høj, hvis isoleringen udføres med samling ved dækslerne.

b) at isoleringen er på niveau med kanten mellem dækslets kappeoverflade og øverste side.

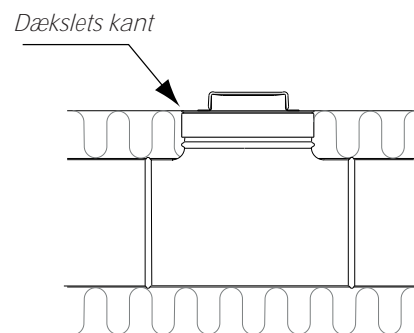
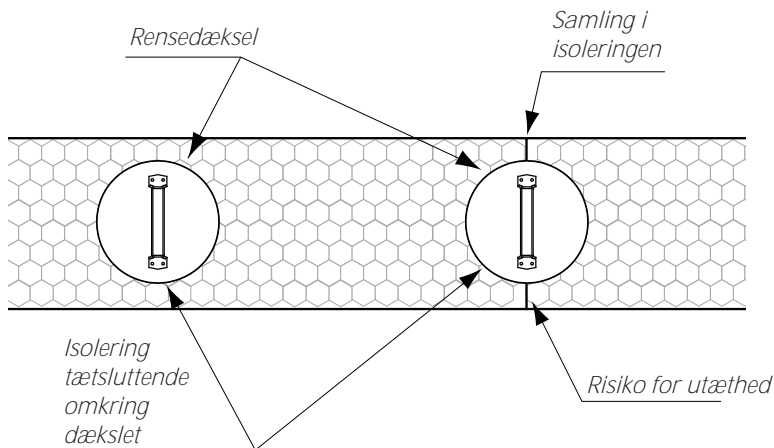

Asentaminen

Puhdistuskannet asennetaan yksinkertaisesti niin, että niitä käännetään samaan aikaan, kun niitä painetaan.

Puhdistuskannet irrotetaan yksinkertaisesti niin, että niitä käännetään samaan aikaan, kun niitä vedetään ulos.

Asentaminen

Kansi voidaan asentaa myös laittamalla se vain paikoilleen.

Jos kuitenkin on olemassa riski, että se voi irrota paikoiltaan (esim. ylipaineen vuoksi), tulee varmistaa, että se pysyy paikoillaan kahden sopivan vetoniitin avulla. Silloin toimitaan alla olevan ohjeen mukaisesti.

Aseta kansi sille tarkoitettuun paikkaan ja sopivaan sijaintiin. Varmista, että se menee pohjaan asti ja istuu tasaisesti paikalleen.

Merkitse reiät, joihin niitit tulevat.

Irrota kansi ja poraa reiät, joihin niitit tulevat.

Laita niitit paikoilleen niin, että ne pistävät ulos poratuista rei'istä. Suositeltu painetiivis vetoniitti on läpimitaltaan esim. Ø 4,0 ja pituudeltaan esim. 9,5 mm.

Paina kantta uudestaan niin, että niitit menevät paikalleen, ja käännä sitten myötäpäivään niin, että se napsahtaa paikoilleen.

Hoito

Puhdistuskannet eivät normaalisti vaadi hoitoa, mutta koska ne sijaitsevat kanavajärjestelmässä, joka tulee puhdistaa, tulee ne puhdistaa samanaikaisesti järjestelmän kanssa.

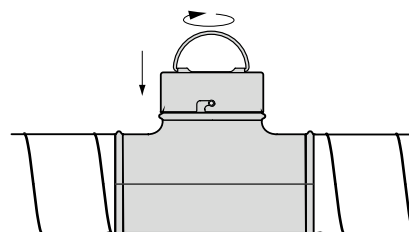
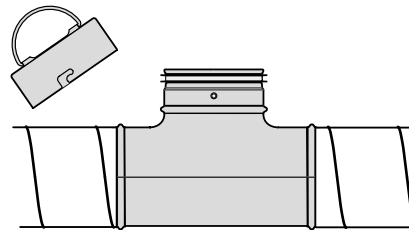
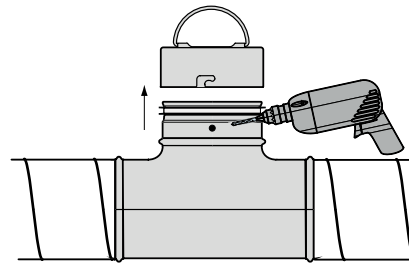
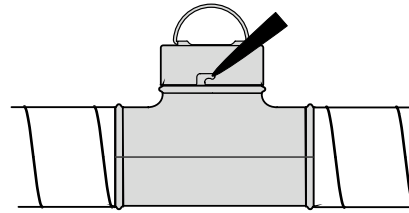
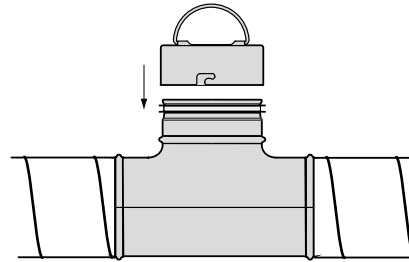

Palotekninen asennusohje

Kansia on eri paloluokissa. Kyseessä oleva paloluokka ilmoitetaan kannen etiketissä. Tietyissä tapauksissa paloluokka tarkoittaa, että kansilla on tietty suojaetäisyys palavaan materiaaliin rakennuksessa tai palavaan kiinteään sisustukseen.

Vaadittaessa paloteknistä luokkaa ilmastointijärjestelmältä tulee puhdistuskansilla olla vähintään sama luokka kuin järjestelmällä tai järjestelmän osalla, johon se liitetään.

Päällystettäessä kanavajärjestelmä paloeristyksellä tulee varmistaa:

a) että eristys ulottuu tiivistä puhdistuskansien manttelipinnan ympäri.
Rakojen riski on olemassa erityisesti, jos eritys suoritetaan niin, että liitos tulee kansien kohdalle.

B) että eristys sijaitsee reunan korkeudella kannen manttelipinnan ja yläpuolen välissä.

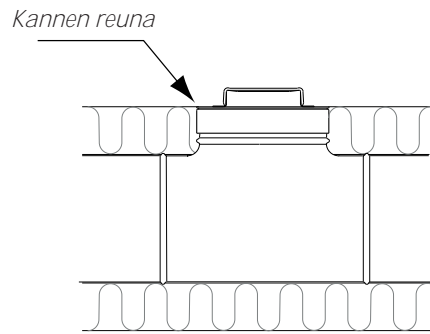
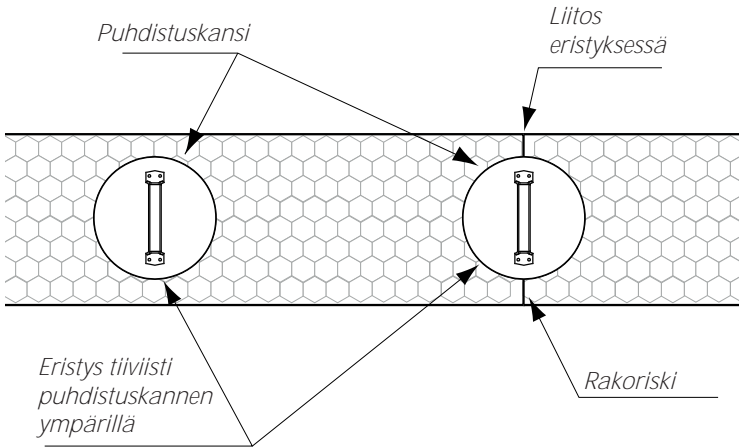

Installation

The cleaning cover is easily installed by being turned at the same time as it is pressed on.

The cleaning cover is easily removed by being turned at the same time as it is pulled off.

Installation

The cover can either be installed by simply pushing it into position.

If there is, however, a risk that it can be forced off (i.e. by overpressure), then it should be held in place by two suitable pop rivets. Carry this out as described below.

Lead the cover into the correct position. Make sure it is all the way in and is even.

Mark out the holes for the pop rivets.

Remove the cover and drill the holes for the rivets.

Attach the rivets so they stick out through the holes. A recommended pressure tight pop rivet has, for example \varnothing 4.0 and length 9.5 mm.

Press the cover on so the rivets enter the slot and then turn clockwise so that it snaps into place.

Care

Cleaning covers normally do not require cleaning or maintenance. They should however, as they are in the duct system, be cleaned when the system is cleaned.

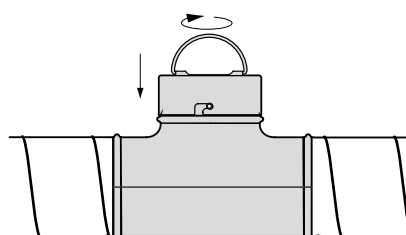
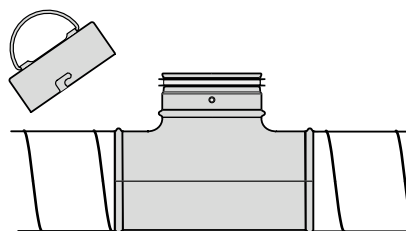
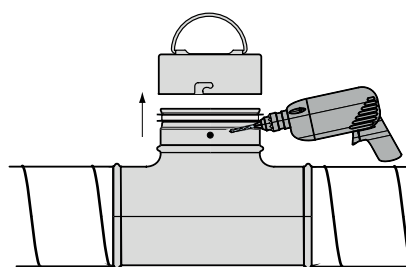
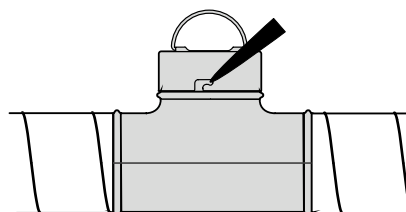
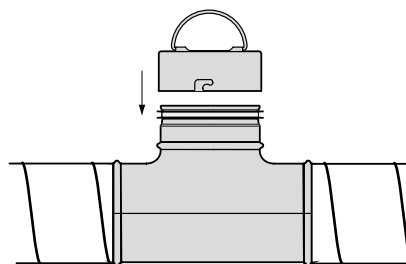

Fire safety installation instructions

Covers are available for a number of fire classes. The fire class is specified on the cover's label. In some cases, the fire class means that covers are to be a specific distance from flammable materials in building sections or to flammable fixtures.

Where fire safety class for ventilation systems are specified, the cleaning cover is to have as a minimum the same class as the system or system section it is installed in.

Duct systems lined with fire proof insulation are to be checked to ensure that:

a) the insulation is flush tight with the cleaning cover's casing.
The risk that there are gaps is particularly high if the insulation uses joints by the covers.

b) that the insulation is at the same height as the edge between the cover's casing surface and the top.

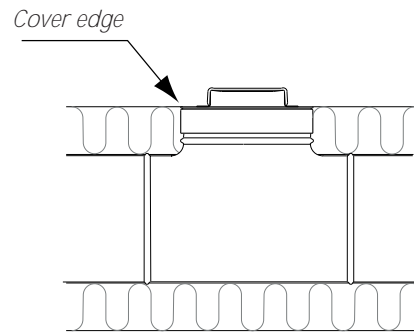
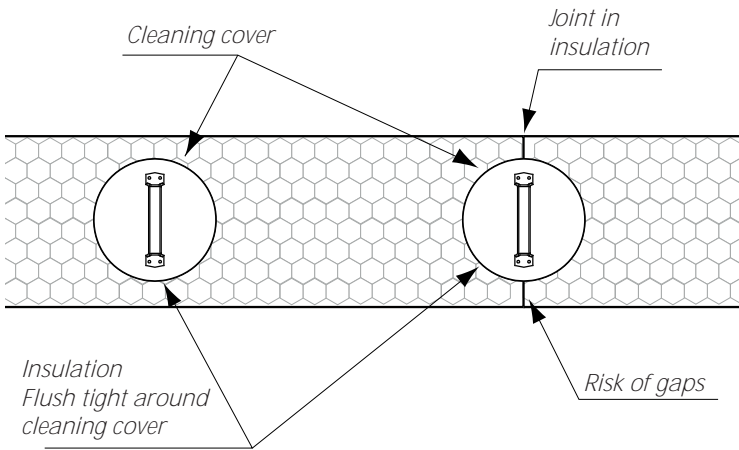

NO *Våre produkter er i kontinuerlig utvikling og vi forbeholder oss derfor retten til endringer. Vi tar også forbehold om eventuelle trykkfeil som måtte oppstå.*

SV *Våra produkter utvecklas ständigt och vi förbehåller oss därför rätten till ändringar. Vi tar inte heller ansvar för eventuella feltryck.*

DA *Vores produkter udvikles løbende, og vi forbeholder os derfor retten til ændringer. Vi tager ligeledes forbehold for eventuelle trykfejl, som måtte forekomme.*

FI *Tuotteitamme kehitetään jatkuvasti. Sen vuoksi pidätämme oikeuden muutoksiin. Emme myöskään vastaa mahdollisista painovirheistä.*

EN *Our products are subject to continuous development and we therefore reserve the right to make changes. We also disclaim liability for any printing errors that may occur.*



Flexit AS, Televeien 15, N-1870 Ørje
www.flexit.no