



94301-03
2021-02

100 DF, 125 DF

ART.NR. 400013, 118526



NO BRUKERVEILEDNING

SV BRUKSANVISNING

FI KÄYTTÖOPAS

EN USER INSTRUCTIONS



SIKKERHETSINSTRUKSJONER



- For å unngå risiko for brann, elektrisk støt eller skade, les alle sikkerhetsinstruksjoner og advarseltekster før produktet tas i bruk.
- Alle elektriske tilkoblinger må utføres av autorisert elektriker.
- Installasjonen skal gjøres iht. brukerveiledningen og iht. gjeldende lokale lover og forskrifter.



- Dette apparatet er ikke ment for bruk av personer (inkludert barn) med reduserte fysiske, sensoriske eller mentale evner, eller med manglende erfaring og kunnskap, med mindre de har fått veiledning eller instruksjoner om bruk av apparatet av en person som er ansvarlig for deres sikkerhet.
- Barn bør være under tilsyn for å sikre at de ikke leker med apparatet.

Tekniske data

| 100 DF | 125 DF |
|---------------------------|---------------------------|
| 145/187 m ³ /h | 220/280 m ³ /h |
| 121/135 Pa | 107/138 Pa |
| 27/34 db(A) 3m | 28/37 db(A) 3m |
| 24/37 W | 23/37 W |
| IP X4 | IP X4 |
| 220-240 V - 50-60 Hz | 220-240 V - 50-60 Hz |
| Max 40°C | Max 40°C |



100DF

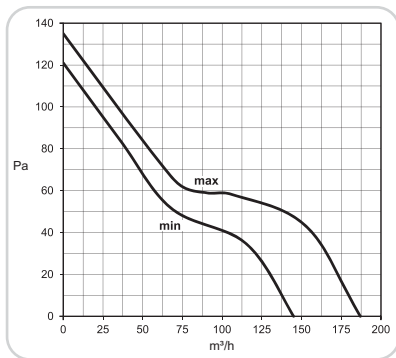

Fig. 1

125DF

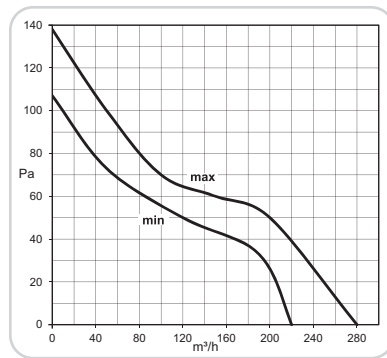
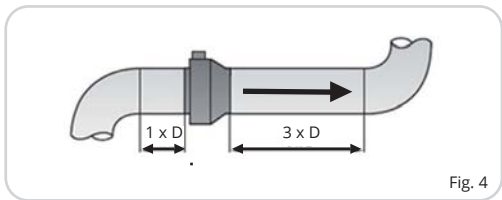
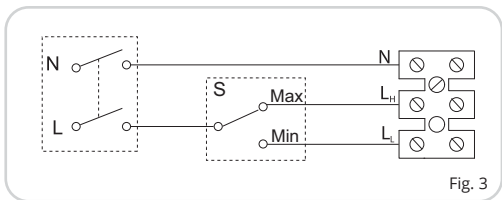
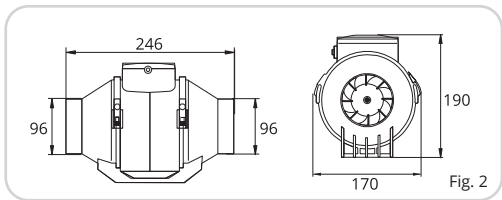

Fig. 1



Produktbeskrivelse

Kanalvifte som egner seg som avtrekk- og tilluftsvifte i små og store rom.

Viften er kompakt, har god kapasitet og er enkel å montere. Er en god løsning når kapasitet og installasjonsvennlighet er viktig. I tillegg gir den en støysvak løsning da den monteres borte fra ventilasjonssonen.

- Viften har et stabilt viftehus i solid plast.
- Kan monteres både horisontalt og vertikalt.
- To alternative hastigheter.
- Viftehuset frigjøres enkelt for vedlikehold/rengjøring.
- Viften er utviklet for langtidsdrift uten frakopling fra strømmenettet.
- Konstruert for drift i lufttemperatur +1° til +40°C.
- IP-klasse X4. Klasse II.

- Viftehastighet kan reguleres med trinnløs hastighetsregulator / thyristor (tilbehør). **NB!** Ved justering av spenning/hastighet, sjekk at det ikke er unormal støy og vibrasjon ved redusert motorhastighet. **NB!** Den innebygde termiske sikringen kan ikke tilbakestilles. Ved eventuell overoppheting må viften byttes ut.



- Viften skal ikke brukes for transport av brann- og eksplosjonsfarlige stoffer, slipestøv, sot eller liknende.
- Skal ikke brukes til kjøkkenavtrekk(komfyr/ stekovn).
- Forholdsregler må tas for å unngå tilbakestrømming av gasser inn i rommet fra åpen røykgass eller andre forbrenningsanordninger.

Montering



FARE!

Elektrisk installasjon skal utføres av autorisert installatør.

For å lage en fast tilkobling til strømmettet, må det monteres enn strømbryter som skiller alle poler mellom apparatet og strømmettet. Denne må ha en kontaktavstand på alle poler, og sørge for full frakobling, i henhold til betingelsene i overspenningskategori III.

- Før montering, sjekk at viften ikke er påført skader og at den er fri for fremmedlegemer.
- Viften monteres til kanal ved bruk av slangeklemmer, og iht. ønsket luftretning. Luftretningspil finnes på viftens etikett.
- Viften monteres på et sikkert sett slik at den ikke kan løsne eller forårsake vibrasjoner.
- Viften plasseres slik at service/vedlikehold kan utføres.
- Åpne begge festeklemmene på viften og ta ut viftehuset, Fig. 5.
- Fest viftehuset med 4 skruer, Fig. 5.
- Sett tilbake viftehuset, i riktig luftretning, og spenn det fast med festeklemmene, Fig. 5.
- Kople til ventilasjonskanaler i viftens dimensjon.
- Elektrisk tilkopling gjøres i koplingsboks som åpnes med to

skruer.

- Viften tilkoples spenning iht. koplingskjema, Fig. 3.
- Viften kan tilkoples to alternative hastigheter, Fig. 3. L_H er maks hastighet, L_L er min. hastighet. Man kan kople til en separat bryter for å velge hastighet. Denne er illustrert som S1 i Fig. 3.
- Ved montering i områder hvor det til tider oppstår kalde temperaturer skal viften isoleres.
- Kontroller under oppstart at det ikke kommer ulyder fra viften.
- Kanaler i kalde områder skal isoleres.

For å redusere kapasitetstap i forbindelse med turbulens bør det tilkobles rett kanal på begge sider av viften. Se minimumsanbefaling, Fig. 4.



FARE! Sørg for at det ikke er fri ankomst til viftehjulet fra noen sider av viften. Installasjonen må sikre at legemsdeler ikke kan komme i kontakt med innvendig roterende viftehjul.

Bruk rist, lamellventil, kappe e.l. på luftinntak og avkast for å forhindre at fremmedlegemer kommer i kontakt med viften. Ved vertikal montering må det installeres hatt over kanal/vifte som forhindrer at vann trenger inn, Fig. 6.



Vedlikehold



FARE!

Spenning skal brytes før vedlikehold utføres.

Rengjør viften minimum en gang pr. år. Viftehuset tas ut for rengjøring, Fig. 5. Støv og smuss fjernes. Bruk tørr klut, myk børste eller trykkluft for å fjerne støv.

Viftebladene rengjøres med fuktig klut og rengjøringsmiddel. Pass på at vann ikke kommer i kontakt med elektriske komponenter, Fig. 7.

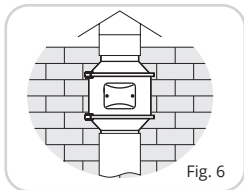

Fig. 6

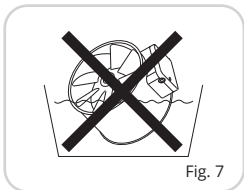

Fig. 7

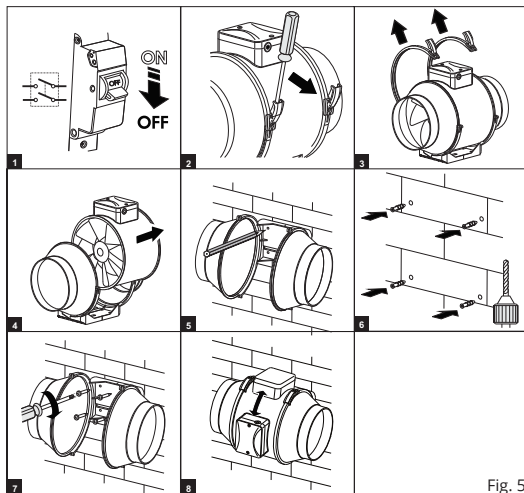

Fig. 5

Samsvarserklæring

Denne erklæringen bekrefter at produktene oppfyller kravene i følgende rådsdirektiver og standarder:

2014/35/EU Lavspenningsdirektivet (LVD)

2014/30/EU Elektromagnetisk kompatibilitet (EMC)

2011/65/EU RoHS directive

Produsent: VENTILATION SYSTEMS PrJSC
1, Mikhaila Kotzubinskogo St., Kiev, 01030,
Ukraine

Type: Kanalvifte DF

Art.nr.: 400013, 118526

| | |
|---------------------|--|
| Sikkerhetsstandard: | EN 60335-1 EN 60335-2-80 |
| EMF-standard: | EN 62233 |
| EMC-standard: | IEC 61000-3-2 IEC 61000-3-3 CISPR 14-1 CISPR 14-2 |

Produkt- og miljødeklarasjon

Produkt og produksjon samsvarer med gjeldende internasjonale miljøkrav som WEEE og RoHS direktivet.

EE-produkter (elektriske og elektroniske produkter)

Flexit oppfyller sine forpliktelser i henhold til Avfallsforskriften/EE-forskriften ved å være medlem av følgende returselskap:

- Renas AS for næringsselektro (f.eks. avtrekksvifter, ventilasjonsaggregater)
- El-retur AS for hvitvareelektro (f.eks. baderomsvifter, kjøkkenventilatorer)

EE-avfall skal ikke kastes sammen med annet avfall, men ved kassering innleveres forhandler eller anvist plass på stedlig deponi/mottak.

Flexit AS 30.10.2017



Knut Skogstad
Adm.dir.



SÄKERHETSANVISNINGAR



- För att undvika risken för brand, elektriska stötar eller skador ska alla säkerhetsanvisningar och varningstexter läsas innan produkten tas i bruk.
- Alla elektriska anslutningar måste utföras av en auktoriserad installatör.
- Installationen ska göras enligt bruksanvisningen och enligt gällande lokala lagar och föreskrifter.



- Denna apparat är inte avsedd att användas av personer (inklusive barn) med nedsatt fysisk, sensorisk eller mental förmåga, eller av personer som saknar erfarenhet och kunskap, såvida det inte sker under övervakning, eller om de har mottagit instruktioner hur apparaten används, av en person som ansvarar för deras säkerhet.
- Barn bör hållas under uppsikt så att de inte leker med apparaten.

Tekniska data

| 100 DF | 125 DF |
|---------------------------|---------------------------|
| 145/187 m ³ /h | 220/280 m ³ /h |
| 121/135 Pa | 107/138 Pa |
| 27/34 db(A) 3m | 28/37 db(A) 3m |
| 24/37 W | 23/37 W |
| IP X4 | IP X4 |
| 220-240 V - 50-60 Hz | 220-240 V - 50-60 Hz |
| Max 40°C | Max 40°C |



100DF

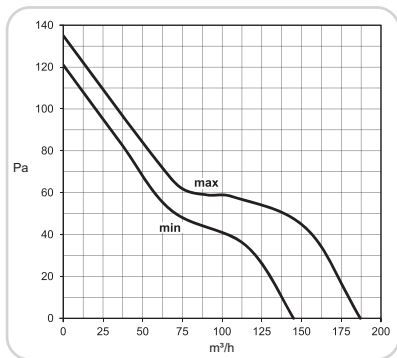

Fig. 1

125DF

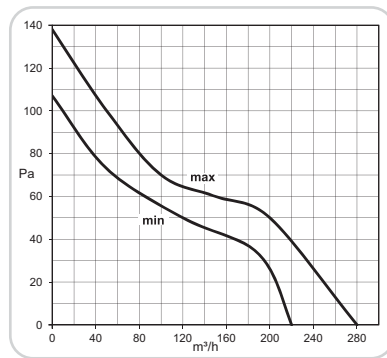
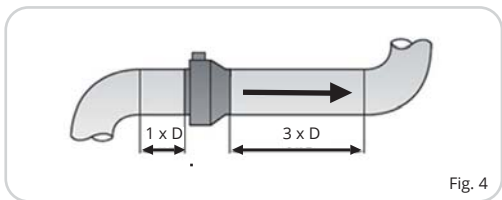
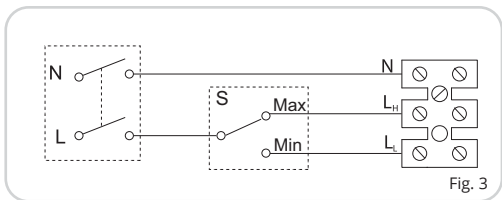
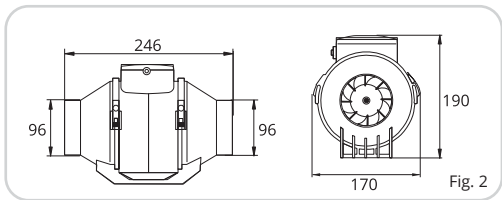

Fig. 1



Produktbeskrivning

Kanalfläkt som lämpar sig som avlufts- och tilluftsfläkt i små och stora rum. Fläkten är kompakt, har god kapacitet och är enkel att montera. En bra lösning när kapacitet och enkel installation är viktigt. Dessutom utgör den en ljudsvag lösning eftersom den kan monteras på avstånd från ventilationszonen.

- Fläkten har ett stabilt fläkthuset i solid plast.
- Kan monteras både horisontellt och vertikalt.
- Två alternativa hastigheter.
- Fläkthuset frigörs enkelt för underhåll/rengöring.
- Fläkten har utvecklats för långtidsdrift utan frånkoppling från nätspänningen.
- Konstruerad för drift i lufttemperaturer från +1° till +40°C.
- IP-klass X4. Klass II.
- Fläkthastigheten kan regleras med steglös hastighetsregulator / tyristor (tillbehör). **OBS!** När du justerar spänning / hastighet, kontrollera att det inte finns något onormalt ljud och vibrationer vid reducerad motorhastighet. **OBS:** Den inbyggda termiska säkringen kan inte återställas. Vid eventuell överhettning måste fläktan bytas ut.



- Fläkten ska inte användas för transport av brand- och explosionsfarliga ämnen som slipdamm, sot eller liknande.
- Ska inte användas till köksfrånluft (spis/ugn).
- Försiktighetsåtgärder måste vidtas för att undvika återflöde av gaser in i rummet från öppen rökgas eller andra bränsleförbränningsapparater.

Vid vertikal montering måste en hatt installeras över kanalen/fläkten som förhindrar att vatten tränger in, Fig. 6.

Underhåll



FARA!

Spänningen ska brytas innan underhåll utförs.

Rengör fläkten minst en gång per år. Fläkthuset tas ut för rengöring, Fig. 5. Avlägsna damm och smuts. Använd en torr trasa, mjuk borste eller tryckluft för att avlägsna damm. Fläktbladen rengörs med en fuktig trasa och rengöringsmedel. Se till att vatten inte kommer i kontakt med elektriska komponenter, Fig. 7.

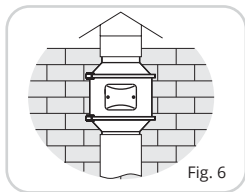

Fig. 6

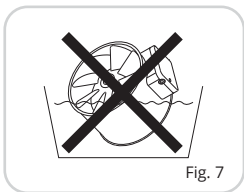

Fig. 7

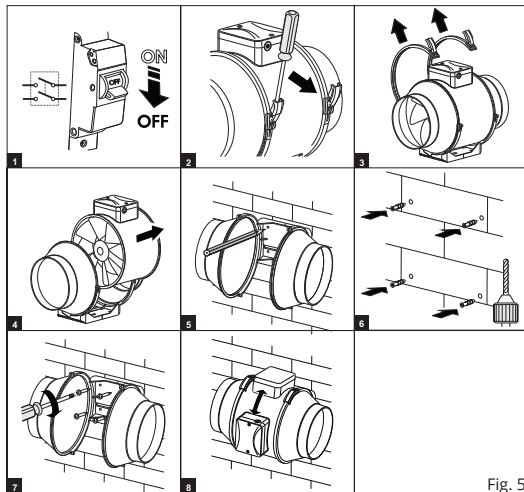

Fig. 5

Försäkran om överensstämmelse

Denna försäkran bekräftar att produkterna uppfyller kraven i följande rådskdirektiv och standarder:

2014/35/EU Lågspänningsdirektivet (LVD)
2014/30/EU Elektromagnetisk kompatibilitet (EMC)
2011/65/EU RoHS-direktivet

Tillverkare: VENTILATION SYSTEMS PrJSC 1,
Mikhaila Kotzubinskogo St., Kiev, 01030,
Ukraina

Typ: Kanalfläkt DF

Art.nr: 400013, 118526

| | |
|--------------------|--|
| Säkerhetsstandard: | EN 60335-1 EN 60335-2-80 |
| EMF-standard: | EN 62233 |
| EMC-standard: | IEC 61000-3-2 IEC 61000-3-3 CISPR 14-1 CISPR 14-2 |

Produkt- och miljödeklaration

Produkt och produktion uppfyller gällande internationella miljökrav som WEEE och RoHS-direktivet.

EE-produkter (elektriska och elektroniska produkter)

Flexit uppfyller sina förpliktelser i enlighet med avfallsförordningen/EE-föreskriften genom medlemskap i följande återvinningsbolag:

- Renas AS för industrielektronik (t.ex. frånluftsfläktar, ventilationsaggregat)
- El-retur AS för vitvaruelektronik (t.ex. badrumsfläktar, köksfläktar)

EE-avfall får inte kastas tillsammans med annat avfall, utan ska lämnas till återförsäljare eller anvisad plats för deponering/insamling.

Flexit AS 30.10.2017



Knut Skogstad
VD



TURVALLISUUSOHJEET



- Pienennä tulipalon, sähköiskun tai vaurion vaaraa lukemalla kaikki turvallisuusohjeet ja varoitustekstit ennen laitteen käyttöönottoa.
- Sähköliitännät on annettava ammattilaisen tehtäviksi.
- Asennus on tehtävä käyttöohjeen ja voimassa olevien paikallisten lakien ja määräysten mukaisesti.



- Tätä laitetta ei ole tarkoitettu sellaisten henkilöiden (mukaan lukien lapset) käyttöön, joiden psyykkiset, fyysiset tai aisteihin liittyvät kyvyt ovat heikentyneet tai joilta puuttuu kokemusta tai osaamista tai jotka eivät ole saaneet opastusta tai koulutusta laitteen käyttämiseksi turvallisuudesta vastaavalta henkilöltä.
- Lapsia on valvottava, jotta he eivät pääse leikkimään laitteella.

Tekniset tiedot

| | |
|---------------------------|---------------------------|
| 100 DF | 125 DF |
| 145/187 m ³ /h | 220/280 m ³ /h |
| 121/135 Pa | 107/138 Pa |
| 27/34 db(A) 3m | 28/37 db(A) 3m |
| 24/37 W | 23/37 W |
| IP X4 | IP X4 |
| 220-240 V - 50-60 Hz | 220-240 V - 50-60 Hz |
| Max 40°C | Max 40°C |



100DF

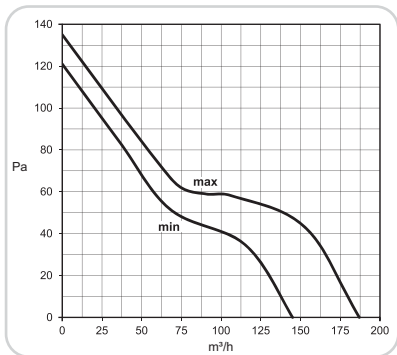

Kuva 1

125DF

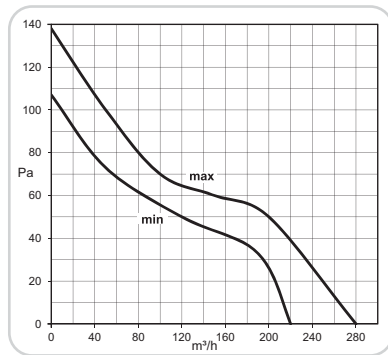

Kuva 1

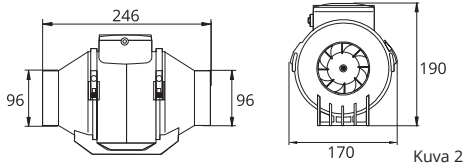

Kuva 2

Tuotekuvaus

Kanavatuuletin, joka sopii sekä poistoilman että puhtaan ilman kuljettamiseen pienissä ja suurissa tiloissa. Tuuletin on kätevän kokoinen, tehokas ja yksinkertainen asentaa. Se on hyvä ratkaisu silloin, kun tehokkuus ja helppo asennettavuus ovat tärkeitä. Lisäksi se on hiljainen ja voidaan asentaa ilmastoitavan alueen ulkopuolelle.

- Tuulettimen runko on vakaa ja valmistettu tukevasta muovista.
- Voidaan asentaa sekä vaaka- että pystyasentoon.
- Kaksi nopeusvaihtoehtoa.
- Tuulettimen runko on irrotettava puhdistusta tai huoltoa varten.
- Tuuletin on kehitetty pitkäaikaista käyttöä varten niin, ettei sitä tarvitse irrottaa verkkovirrasta.
- Kestää $+1^{\circ}$ – $+40^{\circ}\text{C}$:n lämpötiloissa.
- IP-luokitus X4. Luokka II.
- Puhaltimen nopeutta voidaan säätää portaattomalla nopeussäätimellä ja tyristorilla (lisävaruste). **HUOMIO!** Jännitettä/nopeutta säädettyä tarkista, että laitteessa ei ole epänormaalia pölyä ja tärinää, jos moottorin nopeus on hidastunut. **HUOMAA:** Sisäänrakennettua termistä sulaketta ei voi laittaa takaisin. Ylikuumentilanteissa puhallin on vaihdettava.

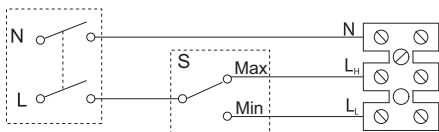

Kuva 3

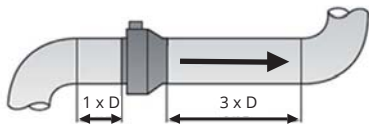

Kuva 4



- Puhallinta ei ole tarkoitettu käytettäväksi palo- ja räjähdysherkkien aineiden, hiontapölyn, noen tai vastaavan kuljetuksessa.
- Ei sovellu käytettäväksi keittiön poistoilmakanavassa (liesi/uuni).
- On huolehdittava varoimenpiteistä, joiden avulla vältetään avoimesta savukaasusta tai muusta polttolaitteesta peräisin olevien kaasujen takaisinvirtaus huoneeseen.

Asennus



VAARA! Sähköasennukset saa tehdä ainoastaan sähköasentaja, jolla on asianmukaiset oikeudet.

Pysyvän yhteyden muodostamiseksi sähköverkkoon on asennettava kytkin, joka erottaa kaikki navat laitteen ja sähköverkon välillä. Sillä on oltava kosketinväli kaikkiin napoihin, ja sen on varmistettava täysi irtikytkentä ylijänniteluokan III ehtojen mukaisesti.

- Ennen asennusta on tarkistettava, ettei tuuletin ole rikkoutunut ja ettei siihen ole joutunut vieraita osa.
- Tuuletin asennetaan kanavaan kiinnityskiristimen avulla toivotun ilmavirtauksen suunnan mukaisesti. Ilmansuuntaa osoittava nuoli on tuulettimen tarrassa.
- Tuuletin asennetaan turvallisesti siten, ettei se pääse irtoamaan eikä aiheuta tärinää.
- Tuuletin asennetaan siten, että se päästään esteettä huoltamaan ja puhdistamaan.
- Avaa tuulettimen molemmat kiristimet ja poista tuulettimen runko, kuva 5.
- Kiinnitä tuulettimen runko 4 ruuvilla, kuva 5.
- Aseta tuulettimen runko takaisin paikalleen oikean ilmanvirtaussuunnan mukaisesti ja kiristä se paikalleen kiinnityskiristimillä, kuva 5.
- Kytke ilmastointikanavaan, joka vastaa tuulettimen kokoa.

- Sähkökytkentää varten verkkinrasian kaksi ruuvia avataan.
- Tuuletin kytketään verkkovirtaan kytkentäkaavion mukaisesti, kuva 3.
- Tuulettimeen voidaan kytkeä kaksi vaihtoehtoista nopeutta, kuva 3. L_H on suurin mahdollinen nopeus, L_L pienin. Laitteeseen voidaan liittää erillinen katkaisija nopeuden valitsemiseksi, katso kuva S1, kuva 3.
- Tuuletin on eristettävä, jos se asennetaan tiloihin, joissa lämpötila aika ajoin laskee kylmäksi.
- Ensimmäistä kertaa käynnistettäessä on tarkistettava, ettei tuulettimesta lähde asiaankuulumatonta ääntä.
- Kylmällä alueella käytettävät kanavat on eristettävä.

Jotta teho laskisi turbulenssin vuoksi mahdollisimman vähän, laite on asennettava kanavaan, joka on lämmönsiirtimen molemmilta puoilta suora. Vähimmäissuositus: kuva 4



VAARA! Huolehdi siitä, ettei tuuletinpyörä ole vapaana miltsään sivultaan. Asennettaessa on varmistettava tuuletinpyörän suojaaminen siten, ettei liikkuvia osia ole mahdollista koskettaa.

Käytä ritilää, lamelliventtiiliä tai kantta ilman ottoaukon ja poistoaukon edessä estääksesi vieraita esineitä joutumasta tuulettimeen.

Jos tuuletin on asennettu pystyasentoon, tuuletinkanavan ylle on asennettava suoja, joka estää vettä joutumasta kanavaan, kuva 6.

Puhdistus ja huolto



VAARA! Verkkovirta on katkaistava ennen puhdistamista.

Puhdista tuuletin vähintään kerran vuodessa. Puhdistettaessa tuulettimen runko on irrotettava, kuva 5. Pöly ja lika poistetaan. Käytä kuivaa puhdistusliinaa, pehmeää harjaa tai painepuhallinta pölyn poistamiseen. Tuulettimen lavat puhdistetaan kostealla liinalla ja puhdistusaineella. Varo, ettei vettä joudu sähköosiin, kuva 7.

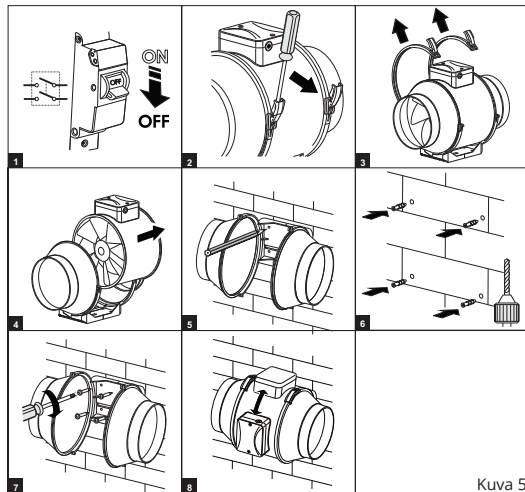
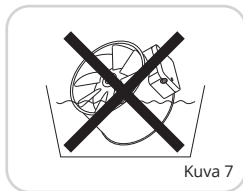
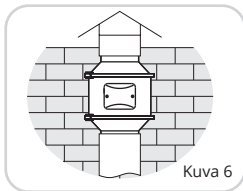

Kuva 5

Vaatimustenmukaisuusvakuutus

Tämä vakuutus vahvistaa, että tuote täyttää seuraavien direktiivien/standardien vaatimukset:

2014/35/EU Pienjännitedirektiivi (LVD)

2014/30/EU Sähkömagneettinen yhteensopivuus (EMC)

2011/65/EU RoHS-direktiivi

Valmistaja: VENTILATION SYSTEMS PrJSC 1,
Mikhaila Kotzubinskogo St., Kiev, 01030,
Ukraine

Tyyppi: Kanavapuhaltimet DF

Tuotenro: 400013, 118526

| | |
|-------------------------|--|
| Turvallisuus-standardi: | EN 60335-1 EN 60335-2-80 |
| EMF-standardi: | EN 62233 |
| EMC-standardi: | IEC 61000-3-2 IEC 61000-3-3 CISPR 14-1 CISPR 14-2 |

Tuote- ja ympäristömääräykset

Tuote ja sen tuotantotapa vastaavat voimassa olevia kansainvälisiä ympäristömääräyksiä kuten WEEE- ja RoHS-direktiivejä.

EE-tuotteet (sähkötuotteet ja elektroniset tuotteet)

Flexit täyttää jätelainsäädäntöä/EE-määräyksiä koskevat velvollisuutensa olemalla seuraavien yhteisöjen jäsen:
- Renas AS, ruoanvalmistuksessa käytettävät sähkölaitteet (esim. poistoilmapuhaltimet, ilmankäsittelylaitteet)
- El-retur AS, kodinkoneet (esim. kylpyhuoneen tuulettimet, liesituulettimet)

Sähkö- ja elektroniikkalaitteita ei saa hävittää kotitalousjätteen mukana, vaan ne on toimitettava koteloineen myyjälle tai niille tarkoitettuun kierrätyspisteeseen.

Flexit AS 30.10.2017



Knut Skogstad
Toim.joht.



SAFETY INSTRUCTIONS



- To avoid the risk of fire, electric shock or injury, read all the safety instructions and warning texts before using the product.
- All electrical connections must be carried out by qualified electricians.
- The product must be installed as specified in the user manual and in compliance with local laws and regulations.



- This appliance is not intended for use by persons (including children) with reduced physical, sensory or mental capabilities, or lack of experience and knowledge, unless they have been given supervision or instruction concerning use of the appliance by a person responsible for their safety.
- Children should be supervised to ensure that they do not play with the appliance.

Technical data

| | |
|---------------------------|---------------------------|
| 100 DF | 125 DF |
| 145/187 m ³ /h | 220/280 m ³ /h |
| 121/135 Pa | 107/138 Pa |
| 27/34 db(A) 3m | 28/37 db(A) 3m |
| 24/37 W | 23/37 W |
| IP X4 | IP X4 |
| 220-240 V - 50-60 Hz | 220-240 V - 50-60 Hz |
| Max 40°C | Max 40°C |



100DF

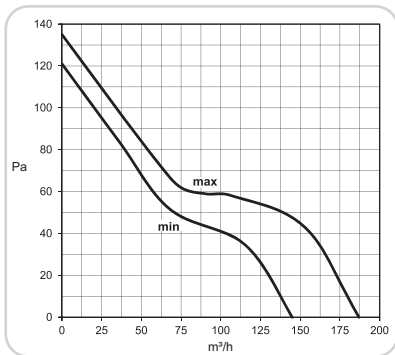

Fig. 1

125DF

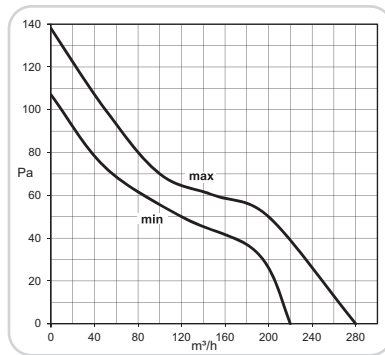
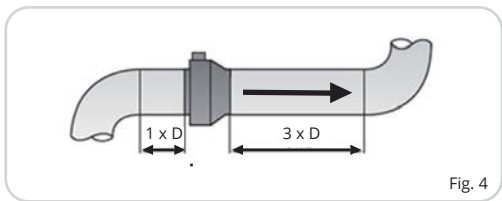
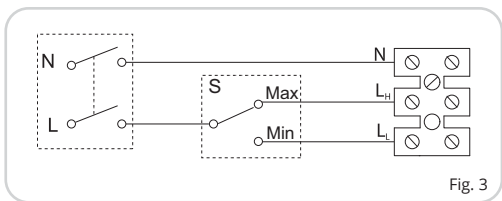
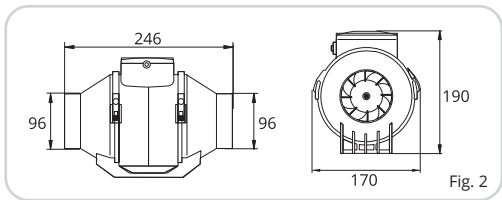

Fig. 1



Product description

Duct fan suitable for use as an extractor or intake fan in small and large rooms.

This compact fan has good capacity and is simple to install. It is a good solution when capacity and ease of installation are important. This fan type also provides quiet operation, as it can be installed away from the ventilation zone.

- Stable, solid plastic fan housing.
- Can be installed both horizontally and vertically.
- Two alternative speeds.
- Fan housing releases easily to allow for maintenance/cleaning.
- Fan is developed for long operation without requiring disconnection from the mains supply.
- Built to operate in air temperatures between +1 to +40°C.
- IP X4. Class II.

- It is possible to regulate the fan speed by voltage, as well as thyristor controllers (accessory). **Attention!** When adjusting voltage (speed), make sure there is no abnormal noise and vibration at reduced motor speed. **Attention:** The thermal fuse cannot be reset. In case of overheating, the fan must be replaced.



- The fan must not be used for extraction of flammable or explosive substances, abrasive dust, soot or the like.
- Not to be used for kitchen extractors (stove/oven).
- Precautions must be taken to avoid the back-flow of gases into the room from the open flue of gas or other fuel-burning appliances.

Maintenance



DANGER! Always switch off mains before carrying out maintenance.

Clean the fan at least once a year. First remove the fan housing, Fig. 5. Remove any dust and dirt using a dry cloth, damp brush or compressed air. Clean the fan blades with a damp cloth and detergent. Ensure that water does not come into contact with the electrical components, Fig. 7.

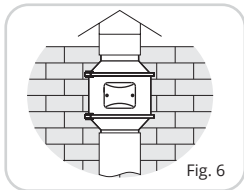

Fig. 6

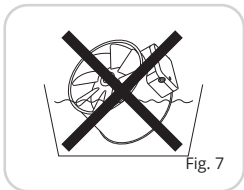

Fig. 7

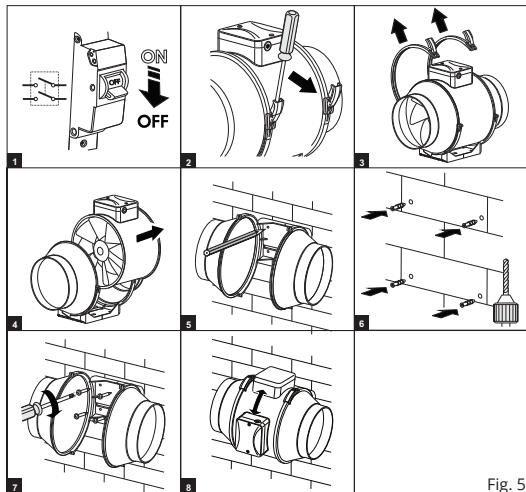

Fig. 5

Declaration of Conformity

This declaration confirms that the products meet the requirements in the following Council Directives and standards:

2014/35/EU Low Voltage Directive (LVD)

2014/30/EU Electromagnetic Compatibility (EMC)

2011/65/EU RoHS Directive

Producer: VENTILATION SYSTEMS PrJSC 1,
Mikhaila Kotzubinskogo St., Kiev, 01030,
Ukraine

Type: Duct fan DF

Art. no.: 400013, 118526

| | |
|------------------|--|
| Safety standard: | EN 60335-1 EN 60335-2-80 |
| EMF standard: | EN 62233 |
| EMC standard: | IEC 61000-3-2 IEC 61000-3-3 CISPR 14-1 CISPR 14-2 |

Product and Environmental Declaration

The product and production comply with existing international environmental requirements such as WEEE and the RoHS Directive.

EE-products (Electrical and Electronic products)

Flexit meets its obligations under the waste regulations/ EE regulations by being a member of the following waste recycling companies:

- Renas AS for commercial electric/electronic equipment (e.g. extractor fans, ventilation units)
- El-retur AS for electric/electronic household appliances (e.g. bathroom fans, kitchen fans)

EE waste must not be disposed of with other waste. When no longer needed it should be handed into a dealer or appropriate location at a local disposal/collection centre.

Flexit AS 30.10.2017



Knut Skogstad
CEO



Flexit AS, Televeien 15, N-1870 Ørje
www.flexit.no