

# Monteringsanvisning

# LISTVERK

MONTERINGSANVISNING

## Trelister fra naturen for alle behov

Södra produserer listverk fra tettvokst furu i høy kvalitet eller MDF. Råvaren hentes fra velpleide skandinaviske skoger. Vårt listverk finnes som ubehandlet, oljet, lakkert eller malt for å passe alle hus og innredningsstiler. Vi produserer et komplett sortiment av listverk-profiler med flere varianter av gulvlister, taklister, skyggelister, dørlister, vinduslister, avslutningslister, brystningslister og dekorasjonslister.

Listverk forutsetter bruk av gjæring ved sammenfelling i hjørner. Ved planlegging og innkjøp av materialer er det viktig å huske på at det ved tilpassing av lengder går bort litt i kapp, så det lønner seg å kjøpe litt ekstra. Dekorative hjørneklosser for gulv- og taklister både kompletterer og kan være et alternativ til hjørner utført med gjæring.

Trelister som ikke er lagret i romtemperatur bør akklimatiseres en tid før montering. God akklimatisering gir et godt sluttresultat. Husk at tre er et levende materiale, og derfor endrer sea litt ved endret luftfuktighet.

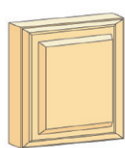

Hjørnekloss for karm-lister



Gulv hjørnekloss

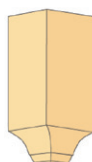

Innertak hjørnekloss



Sokkel kloss



Yttertak hjørnekloss

## Spiker og skruer og festemidler

Når man skal velge rett spiker til montering av listverk så er det viktig at man hensyntar dimensjonen på listverket som skal monteres. En grei tommelfingerregel er at man benytter spiker med lengde; Listens tykkelse x 3. Husk også å ikke spikre med for lang avstand. Vi anbefaler ca 40 cm avstand imellom spikrene.



**Dykkert.** Vanligvis spikrer man lister med spiker med firkantprofil og forsenket hode, såkalt dykkert. Den brukes når spikerhullene skal skjules eller senkes ned i treverket.

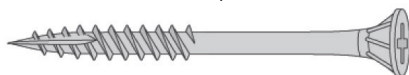

**Stjerneskrue.** Skrue med forsenket, konisk hode kan også brukes. Til lister av løvtre og MDF må man bore hull både til skruen og for å forsenke hodet for å unngå at listen sprekker. Dette gjelder også alltid alle materialer der man bruker festemidler nær enden av listen.



**Listnål.** Listnål er en svært tynn, rund og lett spiker uten hode. Bruksområdet er tynne lister og profiler.

Til ferdigmalte standardlister kan man få dykkert og skruer med lakkerte hoder. Spikerpistol blir også mye brukt.

**Lim.** Når man monterer listverk så er det viktig å huske på at alle skjøter og hjørner SKAL limes. Benytt tremim og påfør begge ender som skal limes. Husk å tørke av overflødig lim med en fuktig klut.



Fotlist

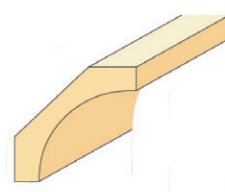

Hulkillist

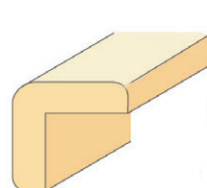

Vinkellist



Dekorlist

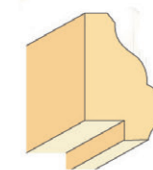

Brystningslist

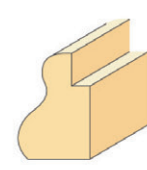

Rammelst

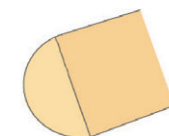

Halvstaff

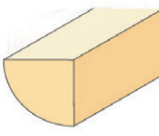

Kvartstaff

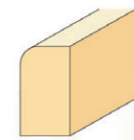

Feielist

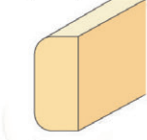

Brannmurlist

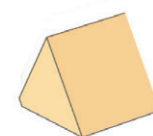

Trekantlist



Rundstokk



Glattkantlist



**SÖDRA**

INTERIÖR

# Monteringsanvisning

# LISTVERK

## Verktøy

Her er det vanligste verktøyet for å måle, sage, spikre og skru, samt vater for å kontrollere at lister festes rett.

Målebånd, meterstokk, blyant og vinkelhake er andre nødvendige verktøy, det samme gjelder fintannet sag, tvinger, kniv, fil, sandpapir og sparkel. Til monteringsarbeid trenger man dessuten hammer, knipetang, dor og huggjern.

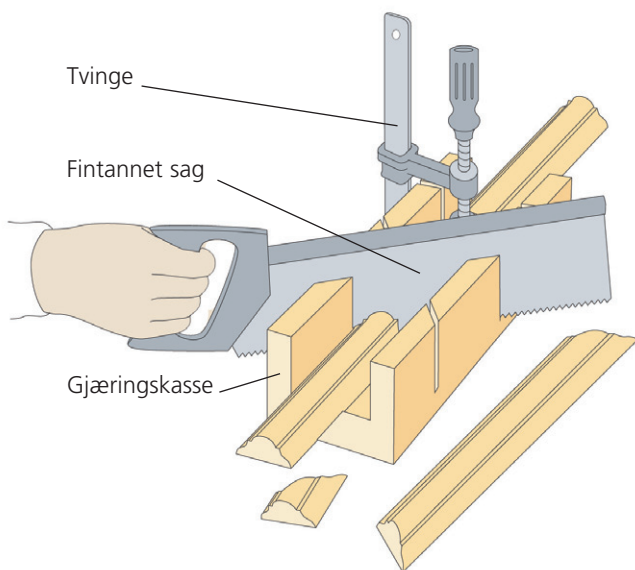

Gjæringskasse er nødvendig for å sage rene og riktige snitt. En slik kasse har styringsspor for saging i 45, 60 og 90 grader vinkel. En god gjæringskasse i tre har gjerne at anlegg på undersiden, slik at den kan ligge stabilt an mot f.eks kanten av en arbeidsbenk når den brukes. Listen som skal skrånkes bør festes med tvinge og støttes opp når man sager.

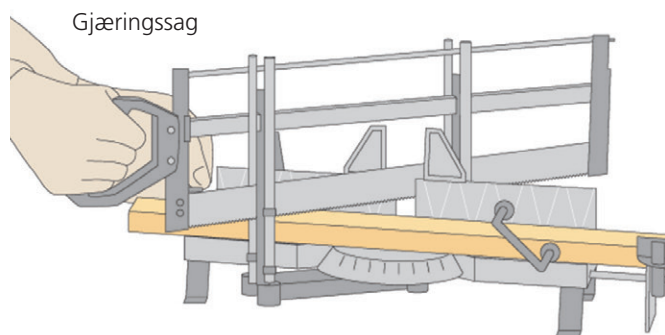

Gjæringsssag med fast sag og anlegg i metall gir høyere presisjon ved kapping. Den kan stilles inn i ulike vinkler.

Ved større innredningsprosjekt kan en elektrisk gjæringsssag spare mye tid.

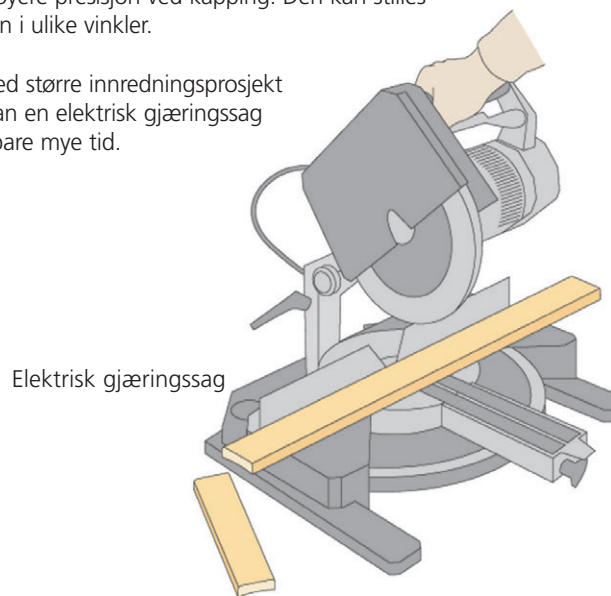

Hjørnetvinger er et godt hjelpemiddel når man skal lage bilderammer og tilsvarende. Når rammen er tilkappet ved hjelp av gjæringsssag, kan man lime og spikre ett og ett hjørne. Tvingen kan festes til en arbeidsbenk, dette gjør det enklere ved spikring av rammehjørner.

**Obs!** Husk at oppmåling må gjøres på innsiden av rammen, i falssporet der bildets ytterkanter skal være.

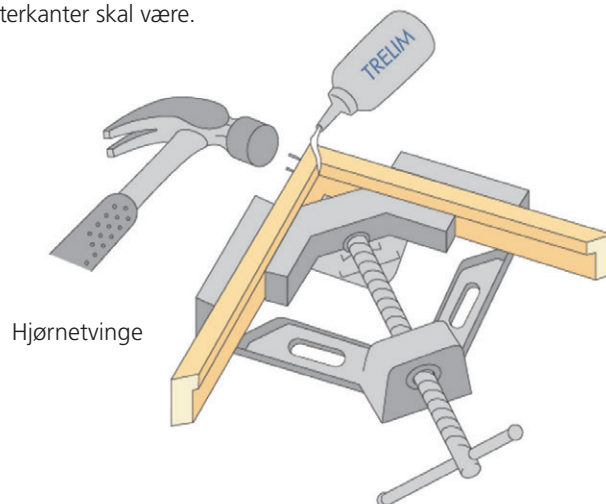

MONTERINGSANVISNING

## Monteringstips

Skjult spikring med dykkert. Slå i spikeren med hammer til det er igjen 2-3 mm. Spikeren drives så inn det siste stykket med en dor, helt inn i treverket. Husk alltid å bore hull på forhånd når man arbeider nær enden av listen, da unngår man at listen sprekker.

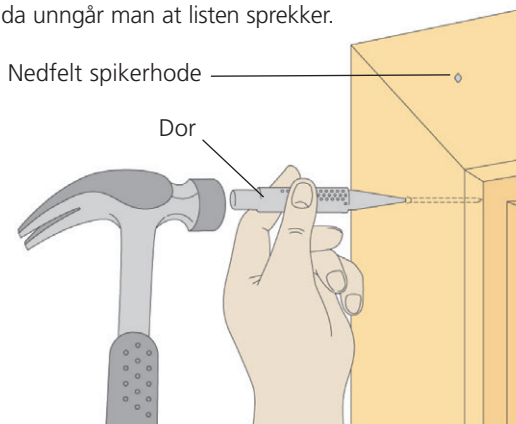

Spikerhodet, som slås ca 2 mm inn i treverket, kan dekkes ved sparkling. Sparkelen skal fylle spikerhullet. Etter tørking kan sparkeloverflaten slipes jevn før maling. Det finnes også plastisk tre i ulike trefarger, dette kan benyttes hvis treverket skal være ubehandlet.

Det er alltid nødvendig å bore på forhånd når man arbeider med hardtresorter som for eksempel Eik. Man markerer senter for borehullet med en spiker eller syl og holder listen fast mot underlagsklosser ved boring.

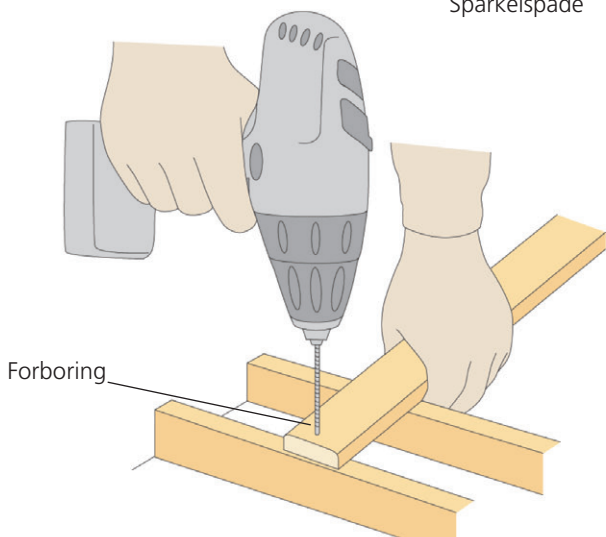
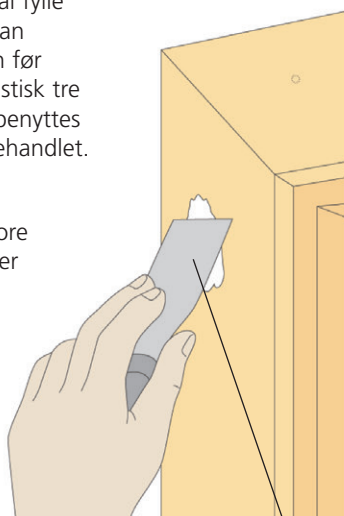

Risikoen for sprekkdannelser blir mindre hvis spikeren «sløves», dvs at man banker spikerspissen en tanke flat. Et annet snekkertriks er at man klipper av spikeren med en tang slik at den får en meiselliknende spiss. Meiselspissen settes på tvers av listens lengderetning, på den måten vil trefibrene «skjæres» av når man slår i spikeren.

Spikerhodet kan også klippes av før man slår inn den siste biten. Bruk en knipetang, den gir et slags meiselliknende snitt når spikeren klippes av. Den skal stå på tvers av listens lengderetning eller fiberretning for å unngå at enden av listen sprekker. Knipetangen brukes også for å trekke ut spiker som slås skjev. Husk å bruke et trestykke som anlegg mellom tangen og listen for å unngå merker i listen.

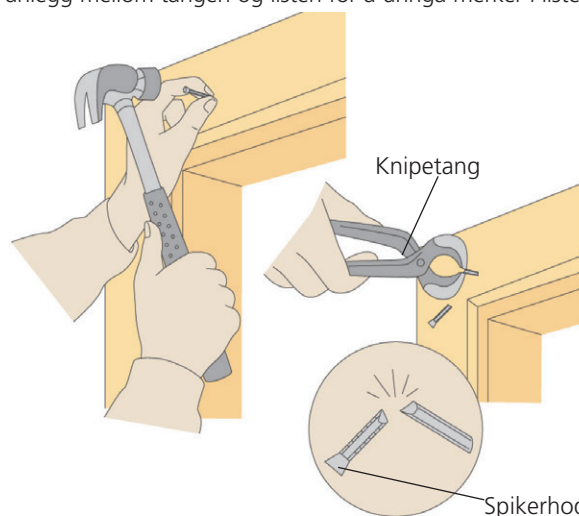

Listverk ved indre hjørner ved gulv eller tak kan også felles sammen på denne måten: Man lar den ene listen gå helt inn i hjørnet, og deretter skjærer man til den andre listen slik at enden av den tilsvarer den første listens profil. Dette kalles koping. Bruk en skarp sløydkniv, og husk alltid at ved bruk av kniv må man passe på å arbeide fra kroppen. Det er også et godt råd å benytte vernehanske på den hånden som holder fast i listen.

Sammenfelling i indrehjørne

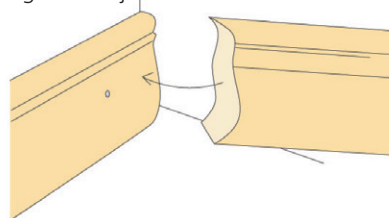

Når man skal montere karmlist rundt dører og vinduer så sørg for jevn avstand i forhold til utforingens plassering. En grei avstand å benytte er ca 5 mm fra utforingens avslutning inn mot døråpning. Da får man en fin og jevn liten kant rundt det hele.

# Monteringsanvisning

# LISTVERK

## Praktiske tips ved maling/overmaling

Vask først overflatene med alkalisk rengjøringsmiddel. Slip deretter lett med slipepapir 240-320 korn. Mal med oljebasert eller vannbasert maling. Ved benyttelse av vannbasert maling kreves en nøyere sliping. Sparkle ved behov.

Dersom man skal overmale allerede ferdig malt eller behandlet listverk fra produsent så anbefales det at man først nedmatter overflaten. Dette gjøres enklest med å vaske over med rødsprit.



[www.sodrainterior.no](http://www.sodrainterior.no)

 **SÖDRA**  
INTERIÖR