

## Skifte av LED transformator:

1. Slå av strømforsyningen.
  2. Åpne den svarte plastboksen med skrutrekker.
  3. Erstatte LED-trafoen:  
Løsne de 4 skruene til ledningene. Trafoen er festet på det svarte panelet med dobbeltsidig tape, fjern den ved å løsne tapen fra underlaget.
  4. Erstatt med en ny transformator og koble til ledningene igjen.
- NB! Vær oppmerksom på ledningskoblingene; positive og negative poler.

# Monteringsinstruksjoner

CE IP44 EMC RoHS

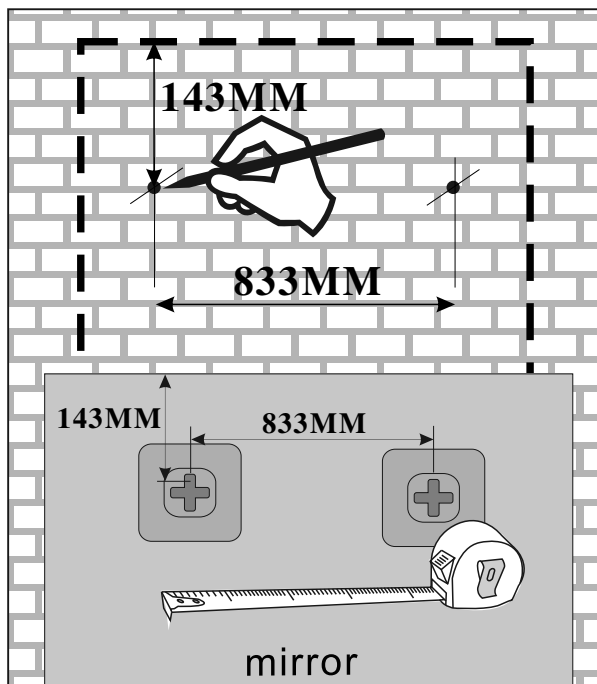

1. Velg plassering av speilet på vegg, og merk opp festepunkter for speilet med en blyant. Benytt et vater for å sørge for at festepunktene blir rette. NB! Dobbeltsjekk avstandene ved å måle direkte bak på speilet før oppmåling på vegg. Komponentene bak på speilet monteres for hånd og mindre avvik kan derfor forekomme.

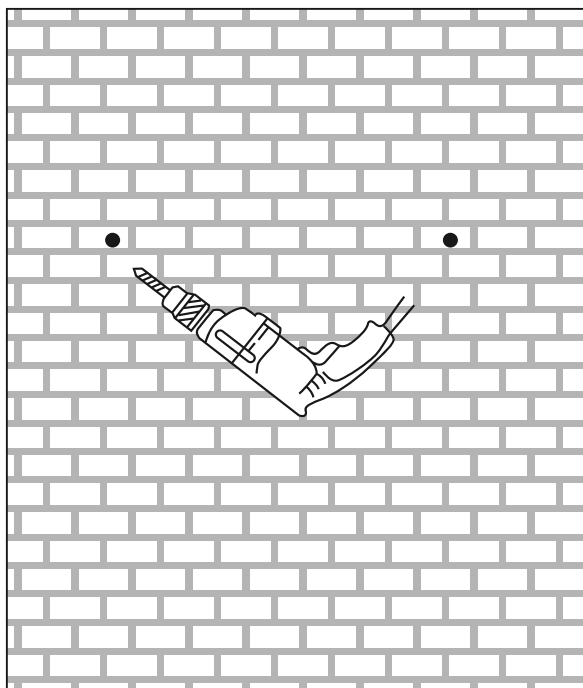

2. Bor hull i de oppmerkede festepunktene på vegg. Benytt egnet bor etter materiale i vegg.

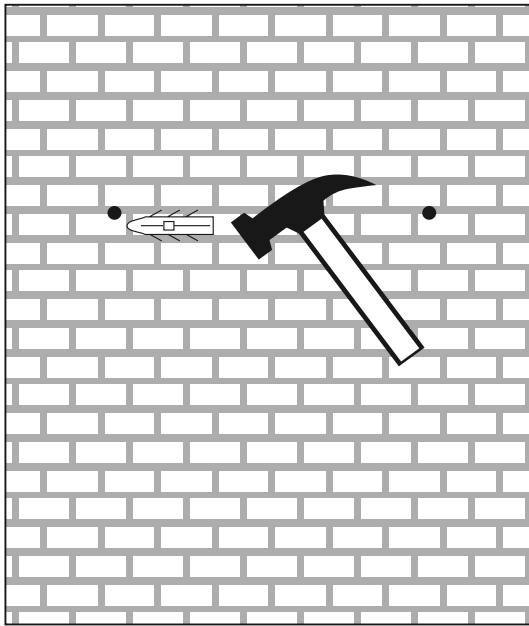

3. Bank inn plugg i de oppborede hullene. Benytt egnet plugg etter materiale i vegg.  
NB! Hvis det ikke er spikerslag er det ikke nødvendig å benytte plugg.

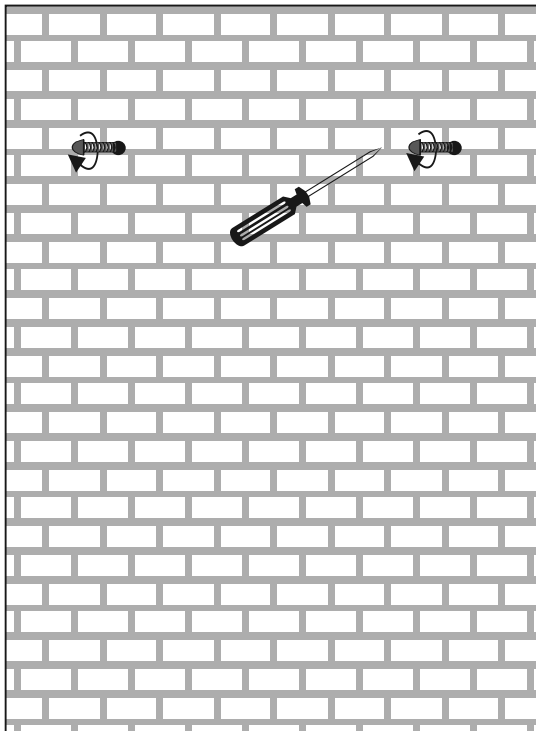

4. Skru inn opphengskrokene i hullene.

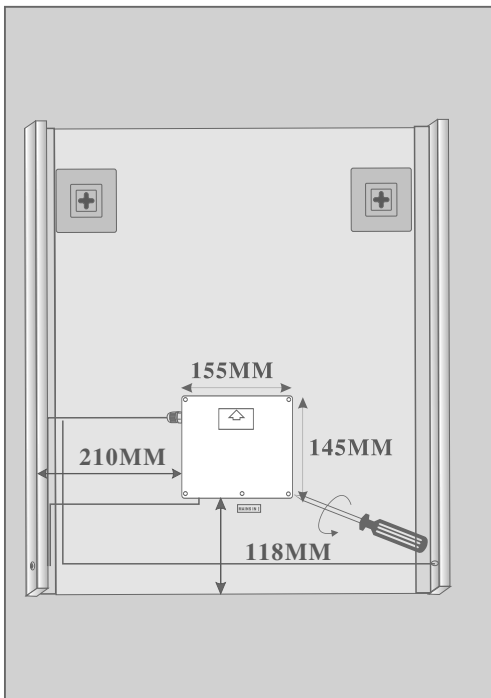

5. Skru opp boksen for strømtilkobling.

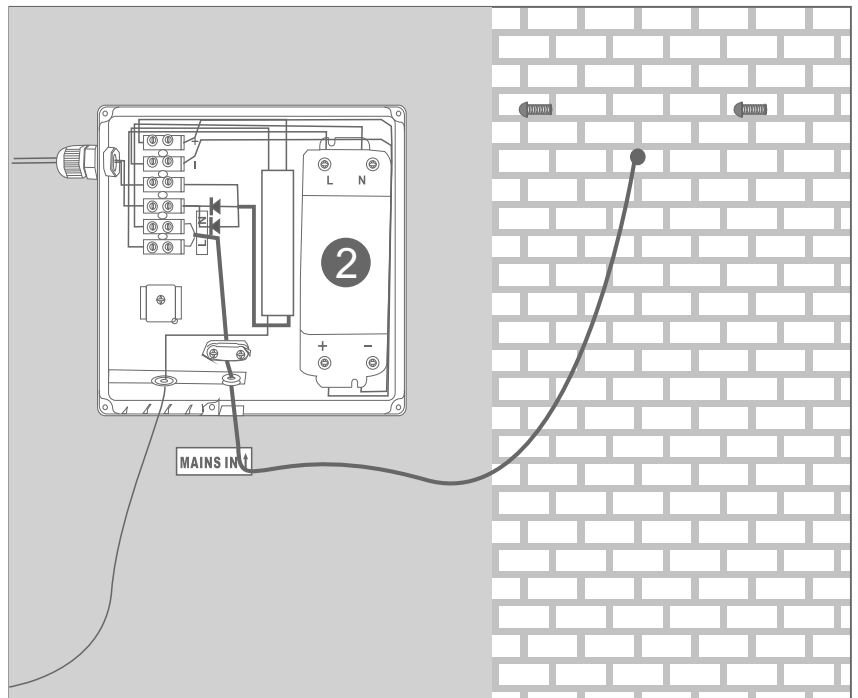

6. Koble speilet direkte til husets strømkrets. NB! Dette skal kun gjøres av en autorisert EI-installatør.

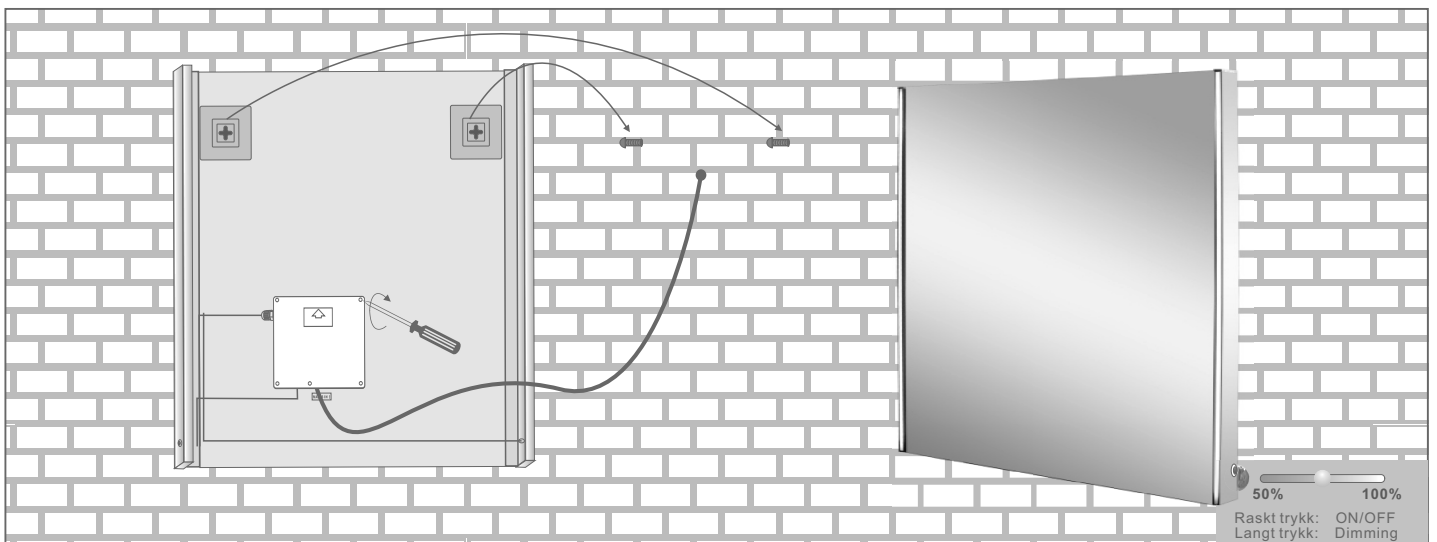

7. Skru igjen boksen for strømtilkoblingen.

8. Hekt speilet på festekrokene i vegg. Sørg for at speilet henger stødig på krokene.