

## QTP-T/E 1X26...42,2X26

QUICKTRONIC PROFESSIONAL M | ECG til CFL



### Bruksområder

- Nødlssystemer i henhold til EN 50172 / DIN VDE 0108-100
- Offentlige bygninger
- Idrætshaller og fabrikker
- Egnet for armaturer med beskyttelsesklasse I

### Produktfordeler

- Lang lampelevetid
- Ingen negativ effekt av hyppige tenninger
- Automatisk omstart etter lampebytte
- Perfekt lampestart for bruk med bevegelsessensorer
- Selvstendig installasjon takket være valgfri strekkavlastere for K2- og K3-kapsling
- VDE/VDE EMC-sertifiseringssystem

### Produktegenskaper

- Matespenning: 220...240 V
- Nettspenning: 198...264 V
- Nettfrekvens: 0 Hz | 50 Hz | 60 Hz
- lampestart med optimal forvarming av filament
- Energieffektivitetsindeks EEI: A2
- Automatisk utkobling av defekte lamper og ved levetidsslutt (EoL T.2)
- Lampedrift: til EN 60929
- Sikkerhet: to EN 61347-2-3

## Teknisk data

### Elektriske data

Inngangsspenning	198...264 V
Nominell spenning	220...240 V
Nettfrekvensen	50...60 Hz
Likespenning	176...276 V
Driftfrekvens	40...50 kHz
Maksimalt antall ECG på sikring 10 A	17 <sup>1)</sup>
Maksimalt antall ECG på sikring 16 A	28 <sup>1)</sup>

<sup>1)</sup> Type B

### Lystekniske data

Starttid	1,0 s
----------	-------

### Mål og vekt

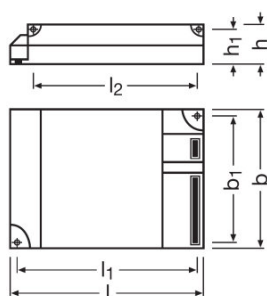

Lengde	103,0 mm
Høyde	31,0 mm
Avstand monteringshull, lengderetning	94,0 mm
Avstand monteringshull, bredde	57,0 mm
Produktvekt	148,50 g
Kabelverrsnitt, sekundærsiden	0,5...1,5 mm <sup>2</sup>
Kabelverrsnitt, primærside	0,5...1,5 mm <sup>2</sup>

### Temperatures & operating conditions

Omgivelsestemperatur-område	-20...+50 °C
Relativ fuktighet	5...85 %

### Levetid

## Produkt datablad

<b>ECG levetid</b>	50000 h <sup>1)</sup>
--------------------	-----------------------

<sup>1)</sup> Ved T<sub>case</sub> = 75°C ved tc punkt / 10% utfallsprosent

### Forventet levetid

Produktnavn	Lampeggruppe				
QTP-T/E 1X26...42,2X26	DULUX D/E 26 W	ECG omgivelsestemperatur [ta]	40	50	60
		temperatur på tc-punkt [° C]	55	65	70
		levetid [t]	100000	100000	60000
	DULUX T/E 42 W	ECG omgivelsestemperatur [ta]	40	50	60
		temperatur på tc-punkt [° C]	55	65	70
		levetid [t]	100000	100000	60000
	DULUX T/E 26 W	ECG omgivelsestemperatur [ta]	40	50	60
		temperatur på tc-punkt [° C]	55	65	70
		levetid [t]	100000	100000	60000

### Ytterligere produktdata

<b>Fotnote bare for produktet</b>	Ekstra kabelklemme, se kapittel om ECG festeordning - kabelklemm
-----------------------------------	--

### Egenskaper

<b>Egnet for armaturer med beskyttelsesklas</b>	I / II
<b>Sikker driftsstopp ved endt levetid</b>	EOL T.2

### Sertifikater og standarder

<b>Godkjenningsmerke - godkjenning</b>	VDE / ENEC 10 / VDE-EMC / GOST / RCM
<b>EEI – Energimerke</b>	A2 BAT
<b>Standarder</b>	Acc. to EN 61347-2-3/Acc. to EN 60929/Acc. to EN 55015:2006 + A1:2007/Acc. to EN 61000-3-2/Acc. to EN 61547
<b>Beskyttelsesklasse</b>	III
<b>Beskyttelses type</b>	IP20

Koblingsskjema

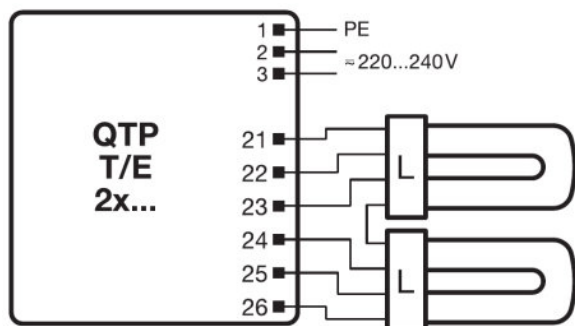



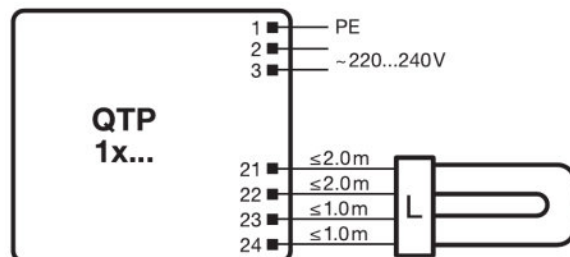



Wiring diagram



Wiring diagram

Last ned data

Fil	
	Certificates 334954_ENEC-Marks approval
	Certificates 334956_EMC-Marks approval &#150; QTP-M
	Certificates 335169_Manufacturer's declaration &#150; LampECG combinations: Frequent switching
	Certificates 504181_VDE-EMC-Certificate QTP DL_TE
	Declarations of conformity 334769_CE conformity
	Operating instructions 596657_EAC QTP-DE + QTP-TE

Logistikk data

Product kode	Produkt beskrivelse	Forpakkings enhet (stk/enhet)	Dimensjoner (lengde x bredde x høyde)	Volum	Brutto vekt
4008321537089	QTP-T/E 1X26...42,2X26	NO: VS 20	355 mm x 96 mm x 220 mm	7.50 dm <sup>3</sup>	3192.00 g

## Produkt datablad

Product kode	Produkt beskrivelse	Forpaknings enhet (stk/enhet)	Dimensjoner (lengde x bredde x høyde)	Volum	Brutto vekt
--------------	---------------------	-------------------------------	---------------------------------------	-------	-------------

The mentioned product code describes the smallest quantity unit which can be ordered. One shipping unit can contain one or more single products. When placing an order, for the quantity please enter single or multiples of a shipping unit.

---

### Ansvarsfraskrivelse

Endres uten varsel. Sørg alltid for å bruke den nyeste versjonen.

## QTP-T/E 1X26...42,2X26

QUICKTRONIC PROFESSIONAL M | ECG til CFL

Produktnavn	Lampeggruppe	Nominal wattage + Power loss	Nominell strøm	Lysstrøm ved 25 ° C	Antall belysningsutganger
QTP-T/E 1X26...42,2X26	DULUX D/E 26 W	28.00 W	0.13 A	1750 lm	1
	DULUX T/E 26 W	28.00 W	0.13 A	1750 lm	1
	DULUX T/E 26 W CONSTANT	28.00 W	0.13 A	1750 lm	1
	DULUX T/E 32 W	35.00 W	0.15 A	2400 lm	1
	DULUX T/E 32 W CONSTANT	35.00 W	0.15 A	2400 lm	1
	DULUX T/E 32 W XT	35.00 W	0.15 A	2400 lm	1
	DULUX T/E 42 W	45.00 W	0.20 A	3200 lm	1
	DULUX T/E 42 W CONSTANT	45.00 W	0.20 A	3200 lm	1
	DULUX D/E 26 W	54.00 W	0.24 A	2*1750 lm	2
	DULUX T/E 26 W	54.00 W	0.24 A	1750 lm	2
	DULUX T/E 26 W CONSTANT	54.00 W	0.24 A	1750 lm	2