

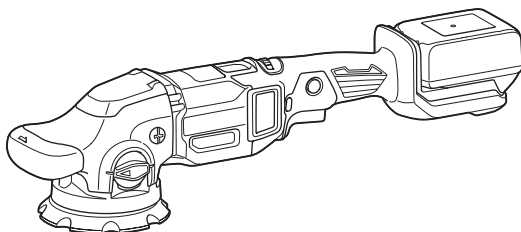

EN	Cordless Random Orbit Polisher	INSTRUCTION MANUAL	5
SV	Batteridreven excenterpolermaskin	BRUKSANVISNING	11
NO	Batteridreven, roterende poleringsmaskin	BRUKSANVISNING	17
FI	Akkukäyttöinen epäkeskokiillotuskone	KÄYTTÖOHJE	22
LV	Bezvadu ekscentra pulēšanas mašīna	LIETOŠANAS INSTRUKCIJA	27
LT	Akumuliatorinis becentris šlifuotuvės	NAUDOJIMO INSTRUKCIJA	33
ET	Akutoitel ekstsentriskpoleerija	KASUTUSJUHEND	39
RU	Аккумуляторная Эксцентриковая Полировальная Шлифмашина	РУКОВОДСТВО ПО ЭКСПЛУАТАЦИИ	45

DPO500
DPO600

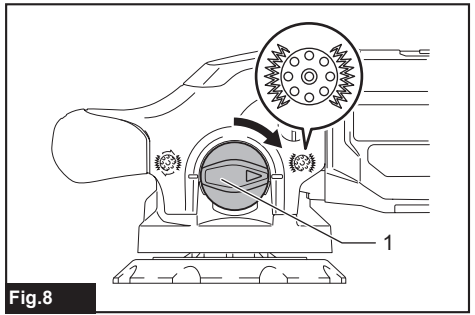

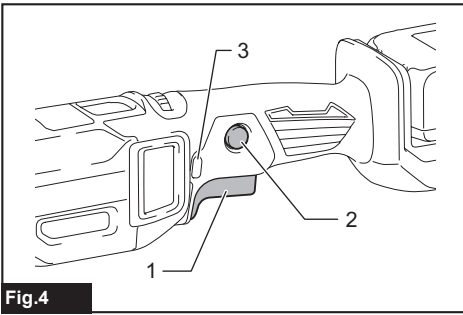
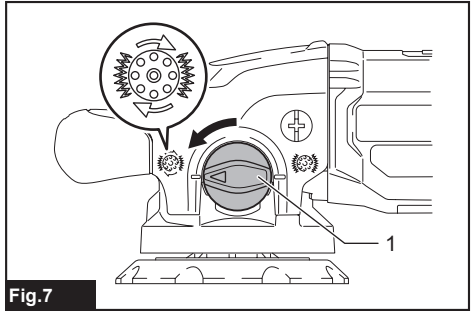
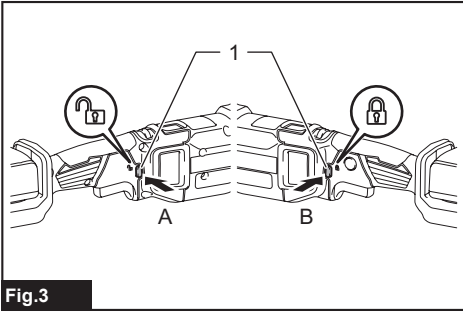
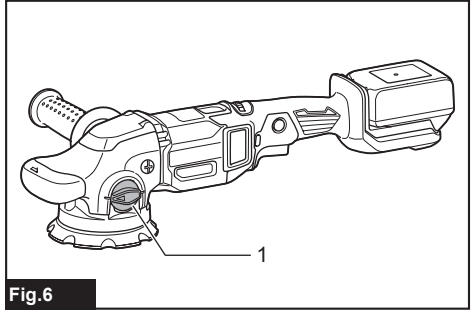
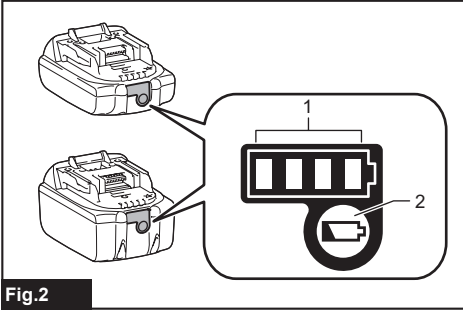
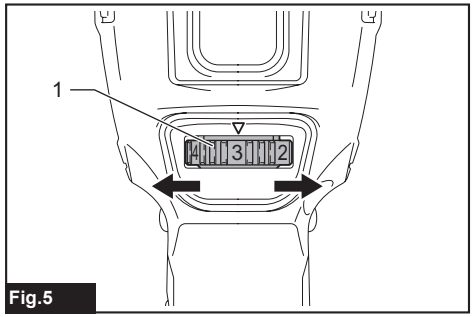
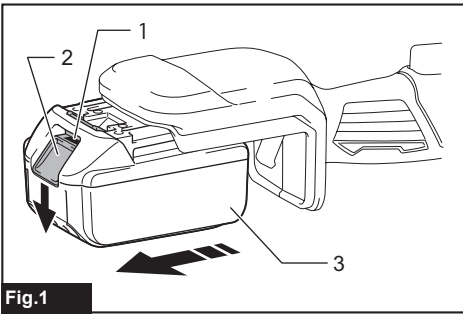

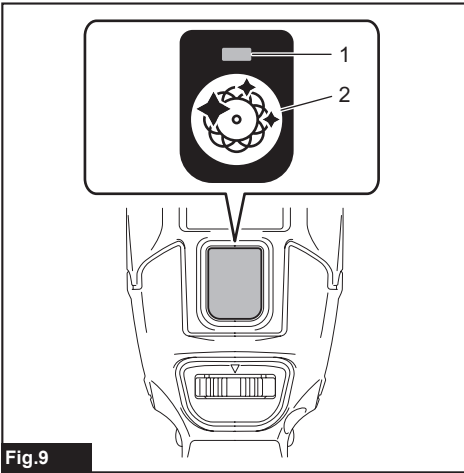

Fig.9

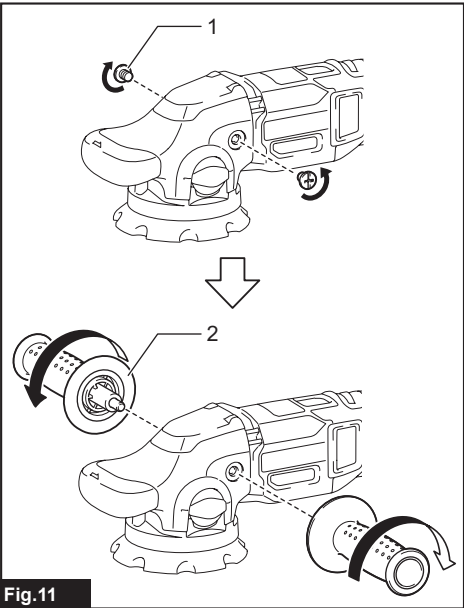

Fig.11

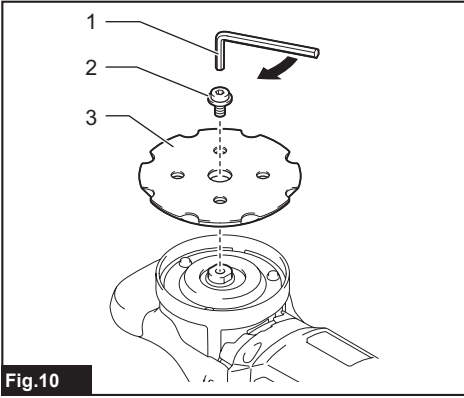

Fig.10

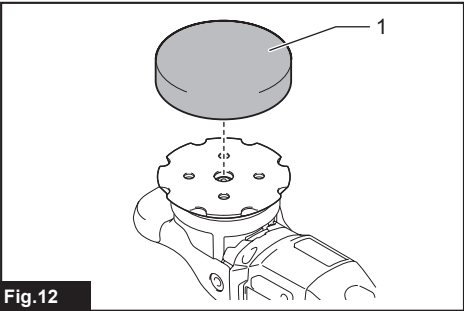

Fig.12

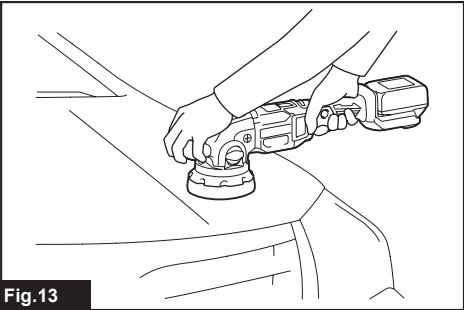

Fig.13

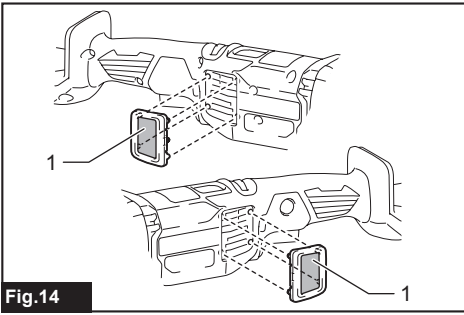

Fig.14

SPECIFICATIONS

Model:		DPO500	DPO600
Backing pad diameter		123 mm	148 mm
Orbits per minute	Normal mode	0 - 6,800 min ⁻¹	
	Finishing mode	0 - 5,200 min ⁻¹	
Overall length		530 mm	
Rated voltage		D.C. 18 V	
Net weight		3.1 - 3.6 kg	

- Due to our continuing program of research and development, the specifications herein are subject to change without notice.
- Specifications and battery cartridge may differ from country to country.
- The weight may differ depending on the attachment(s), including the battery cartridge. The lightest and heaviest combinations, according to EPTA-Procedure 01/2014, are shown in the table.

Applicable battery cartridge and charger

Battery cartridge	BL1815N / BL1820 / BL1820B / BL1830 / BL1830B / BL1840 / BL1840B / BL1850 / BL1850B / BL1860B
Charger	DC18RC / DC18RD / DC18RE / DC18SD / DC18SE / DC18SF

- Some of the battery cartridges and chargers listed above may not be available depending on your region of residence.

⚠ WARNING: Only use the battery cartridges and chargers listed above. Use of any other battery cartridges and chargers may cause injury and/or fire.

Intended use

The tool is intended for polishing.

Noise

The typical A-weighted noise level determined according to EN62841-2-4:

Model DPO500

Sound pressure level (L_{pA}) : 82 dB(A)

Sound power level (L_{WA}) : 93 dB (A)

Uncertainty (K) : 3 dB(A)

Model DPO600

Sound pressure level (L_{pA}) : 83 dB(A)

Sound power level (L_{WA}) : 94 dB (A)

Uncertainty (K) : 3 dB(A)

NOTE: The declared noise emission value(s) has been measured in accordance with a standard test method and may be used for comparing one tool with another.

NOTE: The declared noise emission value(s) may also be used in a preliminary assessment of exposure.

⚠ WARNING: Wear ear protection.

⚠ WARNING: The noise emission during actual use of the power tool can differ from the declared value(s) depending on the ways in which the tool is used especially what kind of workpiece is processed.

⚠ WARNING: Be sure to identify safety measures to protect the operator that are based on an estimation of exposure in the actual conditions of use (taking account of all parts of the operating cycle such as the times when the tool is switched off and when it is running idle in addition to the trigger time).

Vibration

The vibration total value (tri-axial vector sum) determined according to EN62841-2-4:

Model DPO500

Work mode: polishing

Vibration emission ($a_{h,p}$) : 9.5 m/s²

Uncertainty (K) : 1.5 m/s²

Model DPO600

Work mode: polishing

Vibration emission ($a_{h,p}$) : 10.0 m/s²

Uncertainty (K) : 1.5 m/s²

NOTE: The declared vibration total value(s) has been measured in accordance with a standard test method and may be used for comparing one tool with another.

NOTE: The declared vibration total value(s) may also be used in a preliminary assessment of exposure.

⚠️WARNING: The vibration emission during actual use of the power tool can differ from the declared value(s) depending on the ways in which the tool is used especially what kind of workpiece is processed.

⚠️WARNING: Be sure to identify safety measures to protect the operator that are based on an estimation of exposure in the actual conditions of use (taking account of all parts of the operating cycle such as the times when the tool is switched off and when it is running idle in addition to the trigger time).

EC Declaration of Conformity

For European countries only

The EC declaration of conformity is included as Annex A to this instruction manual.

SAFETY WARNINGS

General power tool safety warnings

⚠️WARNING: Read all safety warnings, instructions, illustrations and specifications provided with this power tool. Failure to follow all instructions listed below may result in electric shock, fire and/or serious injury.

Save all warnings and instructions for future reference.

The term "power tool" in the warnings refers to your mains-operated (corded) power tool or battery-operated (cordless) power tool.

Cordless random orbit polisher safety warnings

1. **Do not leave the tool running. Operate the tool only when hand-held.**
2. **Check that the workpiece is properly supported.**
3. **Do not use the tool on any materials containing asbestos.**
4. **Do not touch the bolt on the backing pad immediately after operation.** It may be extremely hot and could burn your skin.
5. **Make sure that there is no crack or breakage on the pad before use. If you drop the tool, check that there is no breakage and run the tool for approximately 1 minute at the maximum speed at no load to check that there is no abnormality with the tool.** Cracks or breakage may cause a personal injury.

SAVE THESE INSTRUCTIONS.

⚠️WARNING: DO NOT let comfort or familiarity with product (gained from repeated use) replace strict adherence to safety rules for the subject product. MISUSE or failure to follow the safety rules stated in this instruction manual may cause serious personal injury.

Important safety instructions for battery cartridge

1. **Before using battery cartridge, read all instructions and cautionary markings on (1) battery charger, (2) battery, and (3) product using battery.**
 2. **Do not disassemble battery cartridge.**
 3. **If operating time has become excessively shorter, stop operating immediately. It may result in a risk of overheating, possible burns and even an explosion.**
 4. **If electrolyte gets into your eyes, rinse them out with clear water and seek medical attention right away. It may result in loss of your eyesight.**
 5. **Do not short the battery cartridge:**
 - (1) **Do not touch the terminals with any conductive material.**
 - (2) **Avoid storing battery cartridge in a container with other metal objects such as nails, coins, etc.**
 - (3) **Do not expose battery cartridge to water or rain.**
- A battery short can cause a large current flow, overheating, possible burns and even a breakdown.**
6. **Do not store the tool and battery cartridge in locations where the temperature may reach or exceed 50 °C (122 °F).**
 7. **Do not incinerate the battery cartridge even if it is severely damaged or is completely worn out. The battery cartridge can explode in a fire.**
 8. **Be careful not to drop or strike battery.**
 9. **Do not use a damaged battery.**
 10. **The contained lithium-ion batteries are subject to the Dangerous Goods Legislation requirements.**

For commercial transports e.g. by third parties, forwarding agents, special requirement on packaging and labeling must be observed.

For preparation of the item being shipped, consulting an expert for hazardous material is required. Please also observe possibly more detailed national regulations.

Tape or mask off open contacts and pack up the battery in such a manner that it cannot move around in the packaging.

11. **Follow your local regulations relating to disposal of battery.**
12. **Use the batteries only with the products specified by Makita.** Installing the batteries to non-compliant products may result in a fire, excessive heat, explosion, or leak of electrolyte.

SAVE THESE INSTRUCTIONS.

⚠️CAUTION: Only use genuine Makita batteries. Use of non-genuine Makita batteries, or batteries that have been altered, may result in the battery bursting causing fires, personal injury and damage. It will also void the Makita warranty for the Makita tool and charger.

Tips for maintaining maximum battery life

1. Charge the battery cartridge before completely discharged. Always stop tool operation and charge the battery cartridge when you notice less tool power.
2. Never recharge a fully charged battery cartridge. Overcharging shortens the battery service life.
3. Charge the battery cartridge with room temperature at 10 °C - 40 °C (50 °F - 104 °F). Let a hot battery cartridge cool down before charging it.
4. Charge the battery cartridge if you do not use it for a long period (more than six months).

FUNCTIONAL DESCRIPTION

CAUTION: Always be sure that the tool is switched off and the battery cartridge is removed before adjusting or checking function on the tool.

Installing or removing battery cartridge

CAUTION: Always switch off the tool before installing or removing of the battery cartridge.

CAUTION: Hold the tool and the battery cartridge firmly when installing or removing battery cartridge. Failure to hold the tool and the battery cartridge firmly may cause them to slip off your hands and result in damage to the tool and battery cartridge and a personal injury.

► Fig.1: 1. Red indicator 2. Button 3. Battery cartridge

To remove the battery cartridge, slide it from the tool while sliding the button on the front of the cartridge.

To install the battery cartridge, align the tongue on the battery cartridge with the groove in the housing and slip it into place. Insert it all the way until it locks in place with a little click. If you can see the red indicator on the upper side of the button, it is not locked completely.

CAUTION: Always install the battery cartridge fully until the red indicator cannot be seen. If not, it may accidentally fall out of the tool, causing injury to you or someone around you.











CAUTION: Do not install the battery cartridge forcibly. If the cartridge does not slide in easily, it is not being inserted correctly.

Indicating the remaining battery capacity

Only for battery cartridges with the indicator

► Fig.2: 1. Indicator lamps 2. Check button

Press the check button on the battery cartridge to indicate the remaining battery capacity. The indicator lamps light up for a few seconds.

Indicator lamps			Remaining capacity
 Lighted	 Off	 Blinking	
			75% to 100%
			50% to 75%
			25% to 50%
			0% to 25%
			Charge the battery.
			The battery may have malfunctioned.
			

NOTE: Depending on the conditions of use and the ambient temperature, the indication may differ slightly from the actual capacity.

Tool / battery protection system

The tool is equipped with a tool/battery protection system. This system automatically cuts off power to the motor to extend tool and battery life. The tool will automatically stop during operation if the tool or battery is placed under one of the following conditions:

Overload protection

When the tool or battery is operated in a manner that causes it to draw an abnormally high current, the tool automatically stops without any indication. In this situation, turn the tool off and stop the application that caused the tool to become overloaded. Then turn the tool on to restart.

Overheat protection

When the tool or battery is overheated, the tool stops automatically. In this case, let the tool and battery cool before turning the tool on again.

Overdischarge protection

When the battery capacity is not enough, the tool stops automatically. In this case, remove the battery from the tool and charge the battery.

Switch action

⚠ CAUTION: Before installing the battery cartridge into the tool, always check to see that the switch trigger actuates properly and returns to the "OFF" position when released.



⚠ CAUTION: Switch can be locked in "ON" position for ease of operator comfort during extended use. Apply caution when locking tool in "ON" position and maintain firm grasp on tool.

⚠ CAUTION: Do not install the battery cartridge with the lock button engaged.

⚠ CAUTION: When not operating the tool, depress the trigger-lock button from  side to lock the switch trigger in the OFF position.

► Fig.3: 1. Trigger-lock button

► Fig.4: 1. Switch trigger 2. Lock button 3. Trigger-lock button

To prevent the switch trigger from accidentally pulled, the trigger-lock button is provided. To start the tool, depress the trigger-lock button from A () side and pull the switch trigger. Tool speed is increased by increasing pressure on the switch trigger. Release the switch trigger to stop. After use, depress the trigger-lock button from B () side.

For continuous operation, depress the lock button while pulling the switch trigger, and then release the switch trigger. To stop the tool, pull the switch trigger fully, then release it.

Speed adjusting dial

► Fig.5: 1. Speed adjusting dial

The rotating speed can be changed by turning the speed adjusting dial to a given number setting from 1 to 5. Higher speed is obtained when the dial is turned in the direction of number 5. And lower speed is obtained when it is turned in the direction of number 1. Refer to the table for the relationship between the number settings on the dial and the approximate rotating speed.

Normal mode

Number	Orbits per min.	Pad rotating speed per minute in random orbit with forced rotation mode
1	1,600	180
2	2,500	290
3	4,000	460
4	5,600	650
5	6,800	780

Finishing mode

Number	Orbits per min.	Pad rotating speed per minute in random orbit with forced rotation mode
1	1,600	180
2	2,200	250
3	3,300	380
4	4,400	500
5	5,200	600

NOTICE: If the tool is operated continuously at low speeds for a long time, the motor will get overloaded, resulting in tool malfunction.

NOTICE: The speed adjusting dial can be turned only as far as 5 and back to 1. Do not force it past 5 or 1, or the speed adjusting function may no longer work.

Selecting the action mode

Turn the change knob to alter the rotation mode.

► Fig.6: 1. Change knob

NOTICE: Always turn the knob fully. If the knob is in the middle position, you cannot turn on the tool.

NOTICE: You cannot change the action mode when the tool is switched on.

Random orbit with forced rotation mode

► Fig.7: 1. Change knob

Random orbit with forced rotation mode is orbital action with forced rotation of the pad for rough polishing such as surface treatment.

Rotate the change knob counterclockwise for random orbit with forced rotation mode.

Random orbit mode

► Fig.8: 1. Change knob

Random orbit mode is orbital action with free rotation of the pad for fine polishing.

Rotate the change knob clockwise for random orbit mode.

Finishing mode

In the finishing mode, you can operate the tool without applying excessive load. This mode is suitable for finishing operation.

To use the tool in the finishing mode, pull the switch trigger and release it to turn on the tool, and then press the mode switching button. The lamp lights up in green. To return to the normal mode, press the mode switching button while the tool is turned on.

► Fig.9: 1. Lamp 2. Mode switching button

NOTE: You cannot change the mode when the tool is running.

Accidental restart preventive function

If you install the battery cartridge while pulling the switch trigger or locking the switch trigger, the tool does not start. To start the tool, release the switch trigger, and then pull the switch trigger.

Electronic function

The tools equipped with electronic function are easy to operate because of the following features.

Constant speed control

Possible to get fine finish, because the rotating speed is kept constant even under the loaded condition.

Soft start feature

Soft start because of suppressed starting shock.

ASSEMBLY

CAUTION: Always be sure that the tool is switched off and the battery cartridge is removed before carrying out any work on the tool.

Installing the backing pad

► Fig.10: 1. Hex wrench 2. Bolt 3. Backing pad

Put the backing pad on the shaft then turn the bolt clockwise with a hex wrench.

CAUTION: Make sure that the backing pad is secured properly. Loose attachment will run out of balance and cause an excessive vibration which may cause loss of control.

Installing side grip

Optional accessory

CAUTION: Tighten the caps or side grip firmly. Otherwise, the front cover may fall and cause an injury.

► Fig.11: 1. Cap 2. Side grip

Remove the cap and screw the side grip on the tool securely. The side grip can be installed on either side of the tool.

Installing or removing pad

Optional accessory

CAUTION: Only use hook-and-loop system pads for polishing.

► Fig.12: 1. Pad

To install the pad, first remove all dirt and foreign matter from the hook-and-loop system of the pad and the backing pad. Attach the pad to the backing pad so that their edges are aligned.

To remove the pad from the backing pad, just pull up from its edge.

CAUTION: Make sure that the pad and backing pad are aligned and securely attached. Otherwise the pad will cause an excessive vibration which may cause loss of control or the pad may be thrown out from the tool.

OPERATION

CAUTION: Only use Makita genuine pads for polishing (optional accessories).

CAUTION: Make sure the work material is secured and stable. Falling object may cause personal injury.

CAUTION: Hold the tool firmly with one hand on the switch handle and the other hand on the front grip (or side handle) when performing the tool.

CAUTION: Do not run the tool at high load over an extended time period. It may result in tool malfunction which causes electric shock, fire and/or serious injury.

CAUTION: Be careful not to touch the rotating part.

CAUTION: Before operating the tool, make sure that the side grip or caps are not loose. If the side grip or caps are loose, the front cover may fall and cause an injury.

NOTICE: Never force the tool. Excessive pressure may lead to decreased polishing efficiency, damaged pad, or shorten tool life.

NOTICE: Continuous operation at high speed may damage work surface.

Polishing operation

► Fig.13

1. Surface treatment (Random orbit with forced rotation mode)

Use a wool pad for rough finishing then use a sponge pad for fine finishing.

2. Applying wax (Random orbit mode)

Use a sponge pad. Apply wax to the sponge pad or work surface. Run the tool at low speed to smooth out wax.

CAUTION: Do not apply excessive wax or polishing agent. It will generate more dust and may cause eye or respiratory diseases.

NOTE: First, perform a test waxing on an inconspicuous portion of the work surface. Make sure that the tool will not scratch the surface or result in uneven waxing before.

3. Removing wax (Random orbit mode)

Use another sponge pad. Run the tool to remove wax.

4. Polishing (Random orbit mode)

Apply a felt pad gently to the work surface.

MAINTENANCE

⚠ CAUTION: Always be sure that the tool is switched off and the battery cartridge is removed before attempting to perform inspection or maintenance.

NOTICE: Never use gasoline, benzine, thinner, alcohol or the like. Discoloration, deformation or cracks may result.

To maintain product SAFETY and RELIABILITY, repairs, any other maintenance or adjustment should be performed by Makita Authorized or Factory Service Centers, always using Makita replacement parts.

Cleaning dust covers

► **Fig.14:** 1. Dust cover

Regularly clean the dust covers on the inhalation vents for smooth air circulation. Remove the dust covers and clean the mesh.

OPTIONAL ACCESSORIES

⚠ CAUTION: These accessories or attachments are recommended for use with your Makita tool specified in this manual. The use of any other accessories or attachments might present a risk of injury to persons. Only use accessory or attachment for its stated purpose.

If you need any assistance for more details regarding these accessories, ask your local Makita Service Center.

- Side grip
- Backing pad
- Wool pad
- Sponge pad
- Felt pad
- Makita genuine battery and charger

NOTE: Some items in the list may be included in the tool package as standard accessories. They may differ from country to country.

SPECIFIKATIONER

Modell:		DPO500	DPO600
Stödrondellens diameter		123 mm	148 mm
Varv per minut	Normalt läge	0 - 6 800 min ⁻¹	
	Efterbehandlingsläge	0 - 5 200 min ⁻¹	
Total längd		530 mm	
Märkspänning		18 V likström	
Nettovikt		3,1 - 3,6 kg	

- På grund av vårt pågående program för forskning och utveckling kan dessa specifikationer ändras utan föregående meddelande.
- Specifikationer och batterikassett kan variera mellan olika länder.
- Vikten kan variera beroende på tillbehören, inklusive batterikassett. Den lättaste och den tyngsta kombinationen enligt EPTA-procedur 01/2014 visas i tabellen.

Tillgänglig batterikassett och laddare

Batterikassett	BL1815N / BL1820 / BL1820B / BL1830 / BL1830B / BL1840 / BL1840B / BL1850 / BL1850B / BL1860B
Laddare	DC18RC / DC18RD / DC18RE / DC18SD / DC18SE / DC18SF

- Vissa av batterikassetterna och laddarna på listan ovan kanske inte finns tillgängliga i din region.

⚠ VARNING: Använd endast batterikassetter och laddare från listan ovan. Användning av andra batterikassetter och laddare kan orsaka personskada och/eller brand.

Avsedd användning

Maskinen är avsedd för polering.

Buller

Den normala bullernivån för A-belastning är bestämd enligt EN62841-2-4:

Model DPO500

Ljudtrycksnivå (L_{pA}): 82 dB (A)

Ljudeffektnivå (L_{WA}): 93 dB (A)

Måttolerans (K): 3 dB (A)

Model DPO600

Ljudtrycksnivå (L_{pA}): 83 dB (A)

Ljudeffektnivå (L_{WA}): 94 dB (A)

Måttolerans (K): 3 dB (A)

OBS: Det deklarerade bullervärdet har uppmätts i enlighet med standardtestmetoden och kan användas för jämförandet av en maskin med en annan.

OBS: Det deklarerade bulleremissionsvärdet kan också användas i en preliminär bedömning av exponering för vibration.

⚠ VARNING: Använd hörselskydd.

⚠ VARNING: Bulleremissionen under faktisk användning av maskinen kan skilja sig från det deklarerade värdet, beroende på hur maskinen används och särskilt vilken typ av arbetsstycke som behandlas.

⚠ VARNING: Var noga med att identifiera säkerhetsåtgärder för att skydda användaren, vilka är grundade på en uppskattning av graden av exponering för vibrationer under de faktiska användningsförhållandena, (ta, förutom avtryckartiden, med alla delar av användarcykeln i beräkningen, som till exempel tiden då maskinen är avstängd och när den går på tomgång).

Vibration

Det totala vibrationsvärdet (treaxlad vektorsumma) bestämt enligt EN62841-2-4:

Model DPO500

Arbetsläge: polering

Vibrationsemission ($a_{h,p}$): 9,5 m/s²

Måttolerans (K): 1,5 m/s²

Model DPO600

Arbetsläge: polering

Vibrationsemission ($a_{h,p}$): 10,0 m/s²

Måttolerans (K): 1,5 m/s²

OBS: Det deklarerade totala vibrationsvärdet har uppmätts i enlighet med standardtestmetoden och kan användas för jämförandet av en maskin med en annan.

OBS: Det deklarerade totala vibrationsvärdet kan också användas i en preliminär bedömning av exponering för vibration.

⚠ VARNING: Vibrationsemissionen under faktisk användning av maskinen kan skilja sig från det deklarerade värdet, beroende på hur maskinen används och särskilt vilken typ av arbetsstycke som behandlas.

⚠ VARNING: Var noga med att identifiera säkerhetsåtgärder för att skydda användaren, vilka är grundade på en uppskattning av graden av exponering för vibrationer under de faktiska användningsförhållandena, (ta, förutom avtryckartiden, med alla delar av användarcykeln i beräkningen, som till exempel tiden då maskinen är avstängd och när den går på tomgång).

EG-försäkran om överensstämmelse

Gäller endast inom EU

EG-försäkran om överensstämmelse inkluderas som bilaga A till denna bruksanvisning.

SÄKERHETSVARNINGAR

Allmänna säkerhetsvarningar för maskiner

⚠ VARNING: Läs alla säkerhetsvarningar, anvisningar, illustrationer och specifikationer som medföljer det här maskinen. Underlåtenhet att följa instruktionerna kan leda till elstötar, brand och/eller allvarliga personskador.

Spara alla varningar och instruktioner för framtida referens.

Termen "maskin" som anges i varningarna hänvisar till din eldrivna maskin (sladdansluten) eller batteridrivna maskin (sladdlös).

Säkerhetsvarningar batteridrivna excenterpolermaskin

1. **Lämna inte maskinen igång. Använd endast maskinen när du håller den i händerna.**
2. **Kontrollera att arbetsstycket är ordentligt fastsatt.**
3. **Använd inte maskinen på material som innehåller asbest.**
4. **Rör inte bulten på stödrondellen direkt efter arbetet.** Den kan vara extremt varm och orsaka brännskador.
5. **Innan maskinen börjar användas ska du kontrollera att rondellen inte är sprucken eller trasig. Om du tappar maskinen ska du kontrollera att det inte finns några sprickor och köra maskinen i ca 1 minut på högsta hastighet utan belastning för att leta efter avvikelser.** Sprickor i eller skador kan orsaka personskador.

SPARA DESSA ANVISNINGAR.

⚠ VARNING: GLÖM INTE att också fortsättningsvis strikt följa säkerhetsanvisningarna för maskinen även efter att du blivit van att använda den. Vid FELAKTIG HANTERING av maskinen eller om inte säkerhetsanvisningarna i denna bruksanvisning följs kan följden bli allvarliga personskador.

Viktiga säkerhetsanvisningar för batterikassetten

1. **Innan batterikassetten används ska alla instruktioner och varningsmärken på (1) batteriladdaren, (2) batteriet och (3) produkten läsas.**
2. **Montera inte isär batterikassetten.**
3. **Om drifttiden blivit avsevärt kortare ska användningen avbrytas omedelbart. Det kan uppstå överhettning, brännskador och t o m en explosion.**
4. **Om du får elektrolyt i ögonen ska de sköljas med rent vatten och läkare uppsökas omedelbart. Det finns risk för att synen förloras.**
5. **Kortslut inte batterikassetten.**
 - (1) **Rör inte vid polerna med något strömförande material.**
 - (2) **Undvik att förvara batterikassetten tillsammans med andra metallobjekt som t.ex. spikar, mynt o.s.v.**
 - (3) **Skydda batteriet mot vatten och regn. En batterikortslutning kan orsaka ett stort strömflöde, överhettning, brand och maskinhaveri.**
6. **Förvara inte maskinen och batterikassetten på platser där temperaturen kan nå eller överstiga 50 °C.**
7. **Bränn inte upp batterikassetten även om den är svårt skadad eller helt utsletten. Batterikassetten kan explodera i öppen eld.**
8. **Var försiktig så att du inte råkar tappa batteriet och utsätt det inte för stötar.**
9. **Använd inte ett skadat batteri.**
10. **De medföljande litiumjonbatterierna är föremål för kraven i gällande lagstiftning för farligt gods.**

För kommersiella transporter (av t.ex. tredje parter som speditorsfirmor) måste de särskilda transportkrav som anges på emballaget och etiketter iakttagas.

För att förbereda den produkt som ska avsändas krävs att du konsulterar en expert på riskmaterial. Var också uppmärksam på att det i ditt land kan finnas ytterligare föreskrifter att följa.

Tejpa över eller maskera blottade kontakter och packa batteriet på sådant sätt att det inte kan röra sig fritt i förpackningen.
11. **Följ lokala föreskrifter beträffande avfallshandling av batteriet.**
12. **Använd endast batterierna med de produkter som specificerats av Makita. Att använda batterierna med ej godkända produkter kan leda till brand, överdriven värme, explosion eller utläckande elektrolyt.**

SPARA DESSA ANVISNINGAR.

⚠ FÖRSIKTIGT: Använda endast äkta Makita-batterier. Användning av oäkta Makita-batterier eller batterier som har manipulerats kan leda till person- och utrustningsskador eller till att batteriet fattar eld. Det upphäver också Makitas garanti för verktyget och laddaren.

Tips för att uppnå batteriets maximala livslängd

1. Ladda batterikassetten innan den är helt urladdad. Stanna alltid maskinen och ladda batterikassetten när du märker att maskinen blir svagare.
2. Ladda aldrig en fulladdad batterikasset. Överladdning förkortar batteriets livslängd.
3. Ladda batterikassetten vid en rumstemperatur på 10 °C - 40 °C. Låt en varm batterikasset svalna innan den laddas.
4. Ladda batterikassetten om du inte har använt den på länge (mer än sex månader).

FUNKTIONSBESKRIVNING

⚠ FÖRSIKTIGT: Se alltid till att maskinen är avstängd och batterikassetten borttagen innan du justerar maskinen eller kontrollerar dess funktioner.

Montera eller demontera batterikassetten

⚠ FÖRSIKTIGT: Stäng alltid av maskinen innan du monterar eller tar bort batterikassetten.

⚠ FÖRSIKTIGT: Håll stadigt i maskinen och batterikassetten när du monterar eller tar bort batterikassetten. I annat fall kan det leda till att de glider ur dina händer och orsakar skada på maskinen och batterikassetten samt personskada.

► Fig.1: 1. Röd indikator 2. Knapp 3. Batterikasset

Ta bort batterikassetten genom att skjuta ner knappen på kassetens framsida samtidigt som du drar ut batterikassetten.

Sätt i batterikassetten genom att rikta in tungan på batterikassetten mot spåret i höljet och skjut den på plats. Tryck in batterikassetten ordentligt tills den låser fast med ett klick. Om du kan se den röda indikatorn på knappens ovansida är den inte låst ordentligt.

⚠ FÖRSIKTIGT: Sätt alltid i batterikassetten helt tills den röda indikatorn inte längre syns. I annat fall kan den oväntat falla ur maskinen och skada dig eller någon annan.

⚠ FÖRSIKTIGT: Montera inte batterikassetten med våld. Om kassetten inte lätt glider på plats är den felinsatt.

Indikerar kvarvarande batterikapacitet

Endast för batterikassetter med indikator

► Fig.2: 1. Indikatorlampor 2. Kontrollknapp

Tryck på kontrollknappen på batterikassetten för att se kvarvarande batterikapacitet. Indikatorlamporna lyser i ett par sekunder.

Indikatorlampor			Kvarvarande kapacitet
Upplyst	Av	Blinkar	
■ ■ ■ ■			75% till 100%
■ ■ ■ □			50% till 75%
■ ■ □ □			25% till 50%
■ □ □ □			0% till 25%
▣ □ □ □			Ladda batteriet.
■ ■ □ □			Batteriet kan ha skadats.
□ □ ■ ■			

OBS: Beroende på användningsförhållanden och den omgivande temperaturen kan indikationen skilja sig lätt från den faktiska batterikapaciteten.

Skyddssystem för maskinen/batteriet

Verktyget är utrustat med ett skyddssystem för verktyget/batteriet. Detta system bryter automatiskt strömmen till motorn för att förlänga verktygets och batteriets livslängd. Verktyget stoppar automatiskt under användningen om verktyget eller batteriet hamnar i en av följande situationer:

Överbelastningsskydd

Om maskinen eller batteriet används på ett sätt som gör att det drar onormalt mycket ström kan det stoppas automatiskt utan varning. Stäng då av maskinen och stoppa åtgärden som gjorde att den överbelastades. Starta därefter upp maskinen igen.

Överhettningsskydd

När maskinen eller batteriet överhettas stoppas maskinen automatiskt. I sådant fall ska du låta maskinen och batteriet svalna innan du startar maskinen igen.

Överurladdningsskydd

När batteriets kapacitet är otillräcklig stoppar maskinen automatiskt. I sådant fall ska batteriet tas ur maskinen och laddas.

Avtryckarens funktion

⚠ FÖRSIKTIGT: Innan du sätter i batterikassetten i maskinen ska du kontrollera att avtryckaren fungerar och återgår till läget "OFF" när du släpper den.



⚠ FÖRSIKTIGT: Knappen kan låsas i läge "ON" för att underlätta användning när maskinen används under längre tid. Var försiktig när du låser maskinen i läge "ON", och fortsatt håll ett stadigt grepp i maskinen.

⚠ FÖRSIKTIGT: Montera inte batterikassetten med låsknappen aktiverad.

⚠ FÖRSIKTIGT: När maskinen inte används ska startspärren vara intryckt från sidan  för att låsa avtryckaren i det avstängda läget OFF.

► Fig.3: 1. Startspärr

► Fig.4: 1. Avtryckare 2. Låsknapp 3. Startspärr

Avtryckaren förhindrar att verktyget startas oavsiktligt. Tryck in låsknappen för avtryckaren från sidan A () och tryck sedan in avtryckaren för att starta maskinen. Hastigheten ökas genom att avtryckaren trycks in hårdare. Släpp avtryckaren för att stoppa maskinen. Tryck in startspärren från sidan B () efter användning.

Tryck in låsknappen samtidigt som du trycker in avtryckaren och släpp avtryckaren för kontinuerlig användning. Tryck in avtryckaren helt och släpp den sedan för att stanna maskinen.

Ratt för hastighetsinställning

► Fig.5: 1. Ratt för hastighetsinställning

Rotationshastigheten ställs in genom att vrida ratten till ett värde mellan 1 och 5. Högre hastighet erhålls när ratten vrids mot nummer 5. Lägre hastighet erhålls när den vrids mot nummer 1.

Se tabellen för sambandet mellan rattens nummerinställning och den ungefärliga rotationshastigheten.

Normalt läge

Nummer	Oscillationer per min.	Slipdynans rotationshastighet per minut i läget för oscillering med tvångsrotation
1	1 600	180
2	2 500	290
3	4 000	460
4	5 600	650
5	6 800	780

Efterbehandlingsläge

Nummer	Oscillationer per min.	Slipdynans rotationshastighet per minut i läget för oscillering med tvångsrotation
1	1 600	180
2	2 200	250
3	3 300	380
4	4 400	500
5	5 200	600

OBSERVERA: Om maskinen används oavbrutet på låg hastighet under lång tid överbelastas motorn, vilket leder till funktionsfel på maskinen.

OBSERVERA: Ratten för hastighetsinställning kan endast vridas upp till 5 och tillbaka till 1. Tvinga den inte förbi 5 eller 1, eftersom hastighetsinställningen då kan sättas ur funktion.

Välja funktionsläge

Vrid på funktionsreglaget för att ändra rotationsläge.

► Fig.6: 1. Funktionsreglage

OBSERVERA: Vrid alltid reglaget så långt det går. Om reglaget är i mitten går det inte att starta maskinen.

OBSERVERA: Det går inte att ändra arbetsläge när maskinen är igång.

Läge för oscillering med tvångsrotation

► Fig.7: 1. Funktionsreglage

Läget för fri oscillering med forcerad rotation innebär att rondellen går i omlopp (oscillerar) med forcerad rotation, och detta läge används för grova poleringsarbeten som till exempel ytbehandling.

Vrid funktionsreglaget moturs för att ställa in maskinen på fri oscillering med forcerad rotation.

Läge för fri oscillering

► Fig.8: 1. Funktionsreglage

Läget för fri oscillering innebär att rondellen går i omlopp (oscillerar) fritt, och detta läge används för finpolering.

Vrid funktionsreglaget medurs för att ställa in maskinen på fri oscillering.

Efterbehandlingsläge

I efterbehandlingsläge kan du använda maskinen utan att applicera överdrivet tryck. Detta läge är lämpligt för efterbehandling.

För att använda maskinen i efterbehandlingsläge, tryck in avtryckaren och släpp den för att starta maskinen, tryck därefter in knappen för lägesbyte. Lampan lyser grönt. För att återgå till normalt läge, tryck på knappen för lägesbyte medan maskinen är igång.

► Fig.9: 1. Lampa 2. Knapp för lägesbyte

OBS: Det går inte att ändra arbetsläge när maskinen är igång.

Funktion för att förhindra oavsiktlig omstart

Maskinen startar inte även om batterikassetten installeras samtidigt som avtryckaren trycks in eller låses. Släpp avtryckaren och tryck sedan på den igen för att starta maskinen.

Elektronisk funktion

Följande elektroniska funktioner underlättar användningen av verktyget.

Konstant hastighetskontroll

Detta alternativ ger dig möjlighet att få en fin finish, eftersom rotationshastigheten hålls konstant även vid hög belastning.

Mjukstartsfunktion

Ger en mjukstart genom att undertrycka startkrafterna.

MONTERING

⚠FÖRSIKTIGT: Se alltid till att maskinen är avstängd och batterikassetten borttagen innan du underhåller maskinen.

Montera stödrondell

► Fig.10: 1. Insexnyckel 2. Bult 3. Stödrondell

Placera stödrondellen på axeln och vrid bulten medurs med en insexnyckel.

⚠FÖRSIKTIGT: Se till att stödrondellen sitter fast ordentligt. Ett löst sittande tillbehör roterar ojämnt och vibrerar kraftigt, vilket kan leda till att du tappar kontrollen.

Montering av sidohandtag

Extra tillbehör

⚠FÖRSIKTIGT: Dra åt locken eller sidohandtaget ordentligt. I annat fall kan det främre höljet falla och orsaka skador.

► Fig.11: 1. Lock 2. Sidohandtag

Avlägsna locket och skruva fast sidohandtaget ordentligt på maskinen.

Det kan monteras på båda sidor av verktyget.

Montera eller demontera stödrondell

Extra tillbehör

⚠FÖRSIKTIGT: Använd endast polerrondeller med karborrefäste.

► Fig.12: 1. Polerrondell

För att montera polerrondellen måste du först avlägsna all smuts och alla främmande föremål från karborrefästet, både på polerrondellen och stödrondellen. Fäst polerrondellen på stödrondellen så att kanterna är i linje med varandra.

För att ta bort polerrondellen från stödrondellen fattar du helt enkelt tag i kanten och drar av den.

⚠FÖRSIKTIGT: Se till att polerrondellen och stödrondellen är i linje med varandra och att de sitter fast ordentligt. I annat fall orsakar rondellen kraftiga vibrationer, vilket kan leda till att du tappar kontrollen eller till att rondellen frigörs från maskinen.

ANVÄNDNING

⚠FÖRSIKTIGT: Använd endast originalrondeller från Makita (valfria tillbehör).

⚠FÖRSIKTIGT: Se till att arbetsmaterialet sitter fast och är stabilt. Fallande föremål kan leda till personskador.

⚠FÖRSIKTIGT: Håll verktyget ordentligt med ena handen på brytarhandtaget och den andra på det främre handtaget (eller sidohandtaget) när du använder verktyget.

⚠FÖRSIKTIGT: Använd inte maskinen med hög belastning under en längre tid. Detta kan leda till funktionsfel på maskinen, vilket kan leda till elstötar, band och/eller allvarliga personskador.

⚠FÖRSIKTIGT: Var noga med att inte röra vid den roterande delen.

⚠FÖRSIKTIGT: Kontrollera att sidohandtaget och locken inte är lösa innan du använder maskinen. Om sidohandtaget eller locken är lösa kan det främre skyddet falla och orsaka skada.

OBSERVERA: Tvinga aldrig maskinen.

Överdrivet tryck kan leda till sämre poleringseffektivitet, skador på rondellen eller förkortad livslängd för maskinen.

OBSERVERA: Kontinuerlig användning vid hög hastighet kan skada arbetsytan.

Polering

► Fig.13

1. Ytbehandling (fri oscillering med forcerad rotation)

Använd en ullhätta för grov polering, och använd sedan en polersvamp för finpolering.

2. Applicera vax (fri oscillering)

Använd en polersvamp. Stryk på vax på polersvampen eller arbetsytan. Kör maskinen på låg hastighet för att stryka ut vaxet.

⚠FÖRSIKTIGT: Använd inte överdrivna mängder vax eller polermedel. Det genererar mer damm, vilket kan orsaka ögon- och luftvägssjukdomar.

OBS: Genomför först en testvaxning på en icke synlig del av arbetsytan. Se till att maskinen inte repar ytan eller genomför en ojämn vaxning.

3. Avlägsna vax (fri oscillering)

Använd en annan polersvamp. Kör maskinen för att avlägsna vaxet.

4. Polera (fri oscillering)

Använd en polerfilt varsamt på arbetsytan.

UNDERHÅLL

⚠ FÖRSIKTIGT: Se alltid till att maskinen är avstängd och batterikassetten borttagen innan inspektion eller underhåll utförs.

OBSERVERA: Använd inte bensin, förtunningsmedel, alkohol eller liknande. Missfärgning, deformation eller sprickor kan uppstå.

För att upprätthålla produktens SÄKERHET och TILLFÖRLITLIGHET bör allt underhålls- och justeringsarbete utföras av ett auktoriserat Makita servicecenter och med reservdelar från Makita.

Rengöra dammskydd

► **Fig.14:** 1. Dammskydd

Rengör dammskydden till ventilationsinloppet med jämna mellanrum för en jämn luftcirkulation. Ta bort dammskydden och rengör nätet.

VALFRIA TILLBEHÖR

⚠ FÖRSIKTIGT: Följande tillbehör eller tillsatser rekommenderas för användning med den Makita-maskin som denna bruksanvisning avser. Om andra tillbehör eller tillsatser används kan det uppstå risk för personskador. Använd endast tillbehören eller tillsatserna för de syften de är avsedda för.

Kontakta ditt lokala Makita servicecenter om du behöver ytterligare information om dessa tillbehör.

- Sidohandtag
- Stödronnell
- Ullhätta
- Polersvamp
- Polerfilt
- Makitas originalbatteri och -laddare

OBS: Några av tillbehören i listan kan vara inkluderade i maskinpaketet som standardtillbehör. De kan variera mellan olika länder.

TEKNISKE DATA

Modell:		DPO500	DPO600
Diameter, bakpute		123 mm	148 mm
Rotasjon per minutt	Normal modus	0 - 6 800 min ⁻¹	
	Finpussingsmodus	0 - 5 200 min ⁻¹	
Total lengde		530 mm	
Nominell spenning		DC 18 V	
Nettovekt		3,1 - 3,6 kg	

- På grunn av vårt kontinuerlige forsknings- og utviklingsprogram kan spesifikasjonene som oppgis i dette dokumentet endres uten varsel.
- Spesifikasjoner og batteriinnsetts kan variere fra land til land.
- Vekten kan variere avhengig av tilbehøret/tilbehørene, inkludert batteriet. Den letteste og tyngste kombinasjonen, i henhold til EPTA-prosedyre 01/2014, vises i tabellen.

Passende batteri og lader

Batteriinnsetts	BL1815N / BL1820 / BL1820B / BL1830 / BL1830B / BL1840 / BL1840B / BL1850 / BL1850B / BL1860B
Lader	DC18RC / DC18RD / DC18RE / DC18SD / DC18SE / DC18SF

- Noen av batteriene og laderne som er opplistet ovenfor er kanskje ikke tilgjengelige, avhengig av hvor du bor.

⚠ ADVARSEL: Bruk kun de batteriene og laderne som er opplistet ovenfor. Bruk av andre batterier og ladere kan føre til personskader og/eller brann.

Riktig bruk

Verktøyet skal brukes til polering.

Støy

Typisk A-vektet lydtryknivå er bestemt i henhold til EN62841-2-4:

Modell DPO500

Lydtryknivå (L_{pA}): 82 dB (A)

Lydeffektnivå (L_{WA}): 93 dB (A)

Usikkerhet (K): 3 dB (A)

Modell DPO600

Lydtryknivå (L_{pA}): 83 dB (A)

Lydeffektnivå (L_{WA}): 94 dB (A)

Usikkerhet (K): 3 dB (A)

MERK: Den/de oppgitte verdien(e) for genererte vibrasjoner har blitt målt i henhold til standard testmetoder, og kan bli brukt til å sammenligne ett verktøy med et annet.

MERK: Den/de angitte verdien(e) for de genererte vibrasjonene kan også brukes til en foreløpig vurdering av eksponeringen.

⚠ ADVARSEL: Bruk hørselsvern.

⚠ ADVARSEL: De genererte vibrasjonene ved faktisk bruk av elektroverktøyet kan avvike fra den/de angitte vibrasjonsverdien(e), avhengig av hvordan verktøyet brukes.

⚠ ADVARSEL: Sørg for å identifisere vernetiltak for å beskytte operatøren, som er basert på et estimat av eksponeringen under de faktiske bruksforholdene (idet det tas hensyn til alle deler av driftssyklusen, dvs. hvor lenge verktøyet er slått av, hvor lenge det går på tomgang og hvor lenge startbryteren faktisk holdes trykket).

Vibrasjoner

Den totale vibrasjonsverdien (triaksial vektorsum) bestemt i henhold EN62841-2-4:

Modell DPO500

Arbeidsmodus: polering

Genererte vibrasjoner ($a_{h,p}$): 9,5 m/s²

Usikkerhet (K): 1,5 m/s²

Modell DPO600

Arbeidsmodus: polering

Genererte vibrasjoner ($a_{h,p}$): 10,0 m/s²

Usikkerhet (K): 1,5 m/s²

MERK: Den/de oppgitte verdien(e) for totalt genererte vibrasjoner har blitt målt i henhold til standard testmetoder, og kan bli brukt til å sammenligne ett verktøy med et annet.

MERK: Den/de angitte verdien(e) for totalt genererte vibrasjoner kan også brukes til en foreløpig vurdering av eksponeringen.

⚠ ADVARSEL: De genererte vibrasjonene ved faktisk bruk av elektroverktøyet kan avvike fra den/de angitte vibrasjonsverdien(e), avhengig av hvordan verktøyet brukes og spesielt i forhold til arbeidsstykket som blir behandlet.

⚠ ADVARSEL: Sørg for å identifisere vernetiltak for å beskytte operatøren, som er basert på et estimat av eksponeringen under de faktiske bruksforholdene (idet det tas hensyn til alle deler av driftssyklusen, dvs. hvor lenge verktøyet er slått av, hvor lenge det går på tomgang og hvor lenge startbryteren faktisk holdes trykket).

EFs samsvarserklæring

Gjelder kun for land i Europa

EFs samsvarserklæring er lagt til som vedlegg A i denne bruksanvisningen.

SIKKERHETSADVARSEL

Generelle advarsler angående sikkerhet for elektroverktøy

⚠ ADVARSEL: Les alle sikkerhetsadvarsler, instruksjoner, illustrasjoner og spesifikasjoner som følger med dette elektroverktøyet. Hvis ikke alle instruksjonene nedenfor følges, kan det forekomme elektrisk støt, brann og/eller alvorlig skade.

Oppbevar alle advarsler og instruksjoner for senere bruk.

Uttrykket «elektrisk verktøy» i advarslene refererer både til elektriske verktøy (med ledning) tilkoblet strømmettet, og batteridrevne verktøy (uten ledning).

Sikkerhetsanvisninger for batteridreven, roterende poleringsmaskin

1. Ikke gå fra verktøyet mens det er i gang. Verktøyet må bare brukes mens operatøren holder det i hendene.
2. Forviss deg om at arbeidsstykket står støtt.
3. Ikke bruk maskinen på materialer som inneholder asbest.
4. Ikke ta på bolten på bakputen straks etter at maskinen har vært i bruk. Den kan være svært varm og kan forårsake brannskader.
5. Før du begynner å bruke pussemaskinen, se at det ikke er noen sprekker eller brudd på puten. Hvis du mister verktøyet må du kontrollere at det ikke er skadet og kjøre det i ca. 1 minutt på maksimal hastighet uten belastning for å kontrollere at det ikke er noe i veien med verktøyet. Sprekker og skader kan resultere i helseskader.

TA VARE PÅ DISSE INSTRUKSENE.

⚠ ADVARSEL: IKKE LA hensynet til hva som er "behagelig" eller det faktum at du kjenner produktet godt (etter mange gangers bruk) gjøre deg mindre oppmerksom på sikkerhetsreglene for bruken av det aktuelle produktet. Ved MISBRUK eller hvis ikke sikkerhetsreglene i denne bruksanvisningen følges, kan det oppstå alvorlig personskade.

Viktige sikkerhetsanvisninger for batteriinnsetts

1. Før du begynner å bruke batteriet, må du lese alle anvisninger og forsiktighetsregler på (1) batteriladeren, (2) batteriet og (3) det produktet batteriet skal brukes i.
2. Ikke ta fra hverandre batteriet.

3. Hvis driftstiden er blitt vesentlig kortere, må du omgående slutte å bruke maskinen. Hvis ikke kan resultatet bli overoppheting, mulige forbrenninger eller til og med en eksplosjon.
4. Hvis du får elektrolytt i øynene, må du skylle dem med store mengder rennende vann og oppsøke lege med én gang. Denne typen uhell kan føre til varig blindhet.
5. Ikke kortslett batteriet:

- (1) De kan være ekstremt varme og du kan brenne deg.
- (2) Ikke lagre batteriet i samme beholder som andre metallgjenstander, som for eksempel spiker, mynter osv.
- (3) Ikke la batteriet komme i kontakt med vann eller regn.

En kortslutning av batteriet kan føre til et kraftig strømstøt, overoppheting, mulige forbrenninger og til og med til at batteriet går i stykker.

6. Ikke lagre maskinen og batteriet på steder hvor temperaturen kan komme opp i eller overskride 50 °C.
7. Ikke sett fyr på batteriet, ikke engang om det er sterkt skadet eller helt utslitt. Batteriet kan eksplodere hvis det begynner å brenne.
8. Vær forsiktig så du ikke mister batteriet eller utsetter det for slag.
9. Ikke bruk batterier som er skadet.
10. Lithium-ion-batteriene som medfølger er gjensatt for krav om spesialavfall.
For kommersiell transport, f.eks av tredjeparter eller speditører, må spesielle krav om pakking og merking følges. Før varen blir sendt, må du forhøre deg med en ekspert på farlig materiale. Ta også hensyn til muligheten for mer detaljerte nasjonale bestemmelser. Bruk teip eller maskeringsteip for å skjule åpne kontakter og pakk inn batteriet på en slik måte at den ikke kan bevege seg rundt i emballasjen.
11. Følg lokale bestemmelser for avhending av batterier.
12. Bruk batteriene kun med produkter spesifisert av Makita. Montere batteriene i produkter som ikke er konforme kan føre til brann, overheting eller elektrolyttlekkasje.

TA VARE PÅ DISSE INSTRUKSENE.

⚠ FORSIKTIG: Bruk kun originale Makita-batterier. Bruk av batterier som har endret seg, eller som ikke er originale Makita-batterier, kan føre til at batteriet sprekker og forårsaker brann, personskader og andre skader. Det vil også ugyldiggjøre garantien for Makita-verktøyet og -laderen.

Tips for å opprettholde maksimal batterilevetid

1. Lad batteriinnsettsen før den er helt utladet. Stopp alltid driften av verktøyet og lad batteriinnsettsen når du merker at effekten reduseres.
2. Lad aldri en batteriinnsetts som er fulladet. Overopplading forkorter batteriets levetid.
3. Lad batteriet i romtemperatur ved 10 °C - 40 °C. Et varmt batteri må kjøles ned før lading.
4. Lad batteriet hvis det ikke har vært brukt på en lang stund (over seks måneder).

FUNKSJONSBSKRIVELSE

⚠FORSIKTIG: Forviss deg alltid om at maskinen er slått av og batteriet tatt ut før du justerer maskinen eller kontrollerer dens mekaniske funksjoner.

Sette inn eller ta ut batteri

⚠FORSIKTIG: Slå alltid av verktøyet før du setter inn eller fjerner batteriet.

⚠FORSIKTIG: Hold verktøyet og batteripatronen i et fast grep når du monterer eller fjerner batteripatronen. Hvis du ikke holder verktøyet og batteripatronen godt fast, kan du miste grepet, og dette kan føre til skader på verktøyet og batteripatronen samt personskafer.

► **Fig.1:** 1. Rød indikator 2. Knapp 3. Batteriinnsetts

For å ta ut batteriet må du skyve på knappen foran på batteriet og trekke det ut.

Når du skal sette inn batteriet, må du plassere tungen på batteriet på linje med sporet i huset og skyve batteriet på plass. Skyv det helt inn til det går i inngrep med et lite klikk. Hvis du kan se den røde anviseren på oversiden av knappen, er det ikke fullstendig låst.

⚠FORSIKTIG: Batteriet må alltid settes helt inn, så langt at den røde anviseren ikke lenger er synlig. Hvis dette ikke gjøres, kan batteriet komme til å falle ut av maskinen og skade deg eller andre som oppholder seg i nærheten.

⚠FORSIKTIG: Ikke bruk makt når du setter i batteriet. Hvis batteriet ikke glir lett inn, er det fordi det ikke settes inn på riktig måte.

Indikere gjenværende batterikapasitet

Kun for batterier med indikatoren

► **Fig.2:** 1. Indikatorlamper 2. Kontrollknapp

Trykk på sjekk-knappen på batteriet for vise gjenværende batterikapasitet. Indikatorlampene lyser i et par sekunder.

Indikatorlamper			Gjenværende batterinivå
Tent	Av	Bliker	
			75 % til 100 %
			50 % til 75 %
			25 % til 50 %
			0 % til 25 %
			Lad batteriet.
			Batteriet kan ha en feil.

MERK: Det angitte nivået kan avvike noe fra den faktiske kapasiteten alt etter bruksforholdene og den omgivende temperaturen.

Batterivernsystem for verktøy/batteri

Verktøyet er utstyrt med et batterivernsystem for verktøy/batteri. Dette systemet kutter automatisk strømmen til motoren for å forlenge verktøyets og batteriets levetid. Verktøyet stopper automatisk under drift hvis verktøyet eller batteriet utsettes for en av følgende tilstander:

Overlastsikring

Når verktøyet eller batteriet brukes på en måte som gjør at det bruker unormalt mye strøm, vil verktøyet stanse automatisk og uten forvarsel. Hvis dette skjer, må du slå av verktøyet og avslutte bruken som forårsaket at verktøyet ble overbelastet. Slå deretter verktøyet på for å starte det igjen.

Overopphetingsvern

Når verktøyet eller batteriet blir overopphetet, stanser verktøyet automatisk. I dette tilfellet lar du verktøyet og batteriet avkjøles før du starter verktøyet på nytt.

Overutladingsvern

Når det blir batterikapasiteten er utilstrekkelig, stopper verktøyet automatisk. I så fall fjerner du batteriet fra verktøyet og lader det.

Bryterfunksjon

⚠FORSIKTIG: Før du setter batteriet inn i maskinen, må du alltid kontrollere at startbryteren aktiverer maskinen på riktig måte og går tilbake til «AV»-stilling når den slippes.

⚠FORSIKTIG: Bryteren kan sperres i «ON»-stilling for å gjøre det lettere for operatøren ved langvarig bruk. Vær forsiktig når du sperrer verktøyet i «ON»-stilling, og hold det godt fast.

⚠FORSIKTIG: Ikke sett inn batteriet når sperreknappen er på.

⚠FORSIKTIG: Når du er ferdig med å bruke verktøyet, trykker du inn låseknappen fra side for å låse startbryteren i stillingen AV.

► **Fig.3:** 1. Låseknapp

► **Fig.4:** 1. Startbryter 2. Sperreknapp 3. Låseknapp

Verktøyet er utstyrt med en låseknapp, som hindrer at startbryteren trykkes inn ved en feiltakelse. Når du skal starte verktøyet, trykker du inn låseknappen fra side A () og så trykker du på startbryteren. Når du trykker hardere på startbryteren, økes hastigheten på verktøyet. Slipp startbryteren for å stanse verktøyet. Etter bruk trykker du inn låseknappen fra B- ()siden.

For kontinuerlig drift, trekk inn utløserbryteren og skyv inn låseknappen mens du trekker i startbryteren, og så slipper du startbryteren. Når du vil stanse verktøyet, trekker du startbryteren helt ut og slipper den.

Turtallsinnstillingshjul

► Fig.5: 1. Turtallsinnstillingshjul

Du kan endre rotasjonshastigheten ved å dreie på innstillingshjulet for turtallet til en gitt tallinnstilling fra 1 til 5. Hastigheten øker når hjulet dreies i retning av nummer 5. Og hastigheten reduseres når det dreies i retning av nummer 1. Se også nedenstående tabell når det gjelder forholdet mellom tallinnstillingen på hjulet og den omtrentlige rotasjonshastigheten.

Normal modus

Nummer	Rotasjoner pr. min.	Putens rotasjonshastighet pr. minutt med eksentermodus med tvunget rotasjon.
1	1 600	180
2	2 500	290
3	4 000	460
4	5 600	650
5	6 800	780

Finpussingsmodus

Nummer	Rotasjoner pr. min.	Putens rotasjonshastighet pr. minutt med eksentermodus med tvunget rotasjon.
1	1 600	180
2	2 200	250
3	3 300	380
4	4 400	500
5	5 200	600

OBS: Hvis verktøyet brukes lenge og kontinuerlig ved lavt turtall, vil motoren bli overbelastet og slutte å virke som den skal.

OBS: Turtallsinnstillingshjulet kan kun dreies til 5 og så tilbake til 1. Ikke prøv å dreie det forbi 5 eller 1, ellers kan det hende at turtallsinnstillingen slutter å virke.

Velge en funksjon

Drei modusknoten for å endre rotasjonsmodus.

► Fig.6: 1. Modusknott

OBS: Knotten skal alltid dreies helt rundt. Hvis knotten står i midtre posisjon, kan ikke verktøyet slås på.

OBS: Du kan ikke endre funksjonsmodus mens verktøyet er slått på.

Eksentermodus med tvunget rotasjon

► Fig.7: 1. Modusknott

Eksentermodus med tvunget rotasjon er sirkelbevegelser med tvunget puterotasjon, for grovpolereng, f.eks. overflatebehandling. Men skal roteres mot klokken for eksentermodus med tvunget rotasjon.

Eksentermodus

► Fig.8: 1. Modusknott

Eksentermodus er sirkelbevegelse med fri puterotasjon for finsliping. Roter modusknoten med klokken for eksentermodus.

Finpussingsmodus

I pussemodus kan du bruke verktøyet uten å påføre mye kraft. Denne modusen egner seg til pussearbeid. For å bruke verktøyet i pussemodus, trekker du i startbryteren og så slipper du den for å starte verktøyet. Deretter trykker du på modusknappen. Lampen tennes og lyser grønt. For å gå tilbake til normal modus trykker du på knappen for modusendring mens verktøyet er skrudd på.

► Fig.9: 1. Lampe 2. Knapp for modusskifte

MERK: Du kan ikke endre modus mens verktøyet går.

Funksjon som forhindrer utilsiktet start

Hvis du setter inn batteriet mens du trekker i startbryteren eller låser startbryteren, starter ikke verktøyet. For å starte verktøyet, må du frigjøre startbryteren, og så trekke i startbryteren.

Elektronisk funksjon

Verktøy som er utstyrt med elektroniske funksjoner er enkle å bruke på grunn av følgende egenskaper.

Konstant turtallskontroll

Fin overflate mulig, fordi rotasjonshastigheten holdes konstant, selv under belastning.

Mykstartfunksjon

Myk start, fordi startrykket undertrykkes.

MONTERING

⚠FORSIKTIG: Forviss deg alltid om at maskinen er slått av og batteriet tatt ut før du utfører noe arbeid på maskinen.

Montere bakputen

► Fig.10: 1. Sekskantnøkkel 2. Bolt 3. Bakpute

Sett bakputen på akselen, og drei deretter skruen med klokken, med en sekskantnøkkel.

⚠FORSIKTIG: Sørg for at bakputen sitter riktig. Løst utstyr vil gå ut av balanse og føre til for mye vibrering, hvilket kan forårsake tap av kontroll.

Montere støttehåndtak

Valgfritt tilbehør

⚠FORSIKTIG: Trekk til lokkene eller støttehåndtaket godt til. Ellers kan frontdekselet falle ned og forårsake en personskaide.

► Fig.11: 1. Deksel 2. Støttehåndtak

Ta av dekslet og skru støttehåndtaket fast på verktøyet. Støttehåndtaket kan monteres på begge sider av maskinen.

Montere eller demontere puten

Valgfritt tilbehør

⚠FORSIKTIG: Bruk utelukkende borrelåsputer til polering.

► Fig.12: 1. Pute

For å montere puten må du først fjerne eventuell smuss og fremmedlegemer fra putens borrelåssystem og bakputen. Fest puten til bakputen, slik at kantene er stilt inn mot hverandre. For å fjerne puten fra bakputen trenger du bare trekke opp fra kanten.

⚠FORSIKTIG: Sørg for at puten og bakputen er stilt riktig inn og at de er festet sikkert. Ellers vil puten forårsake for mye vibrasjon, hvilket kan forårsake tap av kontroll, eller at puten kastes av verktøyet.

BRUK

⚠FORSIKTIG: Bare bruk originale puter fra Makita ved polering (ekstrautstyr).

⚠FORSIKTIG: Kontroller at materialet du arbeider med er sikret og stabilt. Fallende gjenstander kan forårsake personskader.

⚠FORSIKTIG: Hold maskinen fast med en hånd på bryterhåndtaket og den andre på fronthåndtaket (eller støttehåndtaket) mens du bruker maskinen.

⚠FORSIKTIG: Unngå å bruke verktøyet med stor last over lengre tid. Dette kan føre til at verktøyet svikter, og kan forårsake elektrisk støt, brann og/eller alvorlig skade.

⚠FORSIKTIG: Sørg for å ikke ta i den roterende delen.

⚠FORSIKTIG: Før du bruker verktøyet må du se til at hverken støttehåndtaket eller lokkene er løse. Hvis støttehåndtaket eller lokkene er løse, kan frontdekselet falle av og forårsake en personskade.

OBS: Bruk aldri makt på verktøyet. For stort trykk kan føre til mindre poleringseffektivitet, skade på puten eller kortere levetid for verktøyet.

OBS: Kontinuerlig drift med høy hastighet kan skade arbeidsflaten.

Polering

► Fig.13

1. Overflatebehandling (eksentermodus med tvunget rotasjon)

Bruk ullpute for grov overflatebehandling, og deretter en svamppute for fin overflatebehandling.

2. Bruke voks (eksentermodus)

Bruk en svamppute. Legg voks på svampputen eller arbeidsoverflaten. Kjør maskinen ved lavt turtall for å jevne ut voksen.

⚠FORSIKTIG: Ikke bruk for mye voks eller poleringsmiddel. Det genererer mer støv og kan føre til sykdom i øye og luftveier.

MERK: Utfør først en prøvovksing på en lite synlig del av arbeidsoverflaten. Sørg for at verktøyet ikke riper overflaten eller fører til ujevn voksing, før du fortsetter.

3. Fjerne voks (eksentermodus)

Bruk en annen svamppute. Kjør maskinen for å fjerne voksen.

4. Polering (eksentermodus)

Legg en filtpute forsiktig på arbeidsflaten.

VEDLIKEHOLD

⚠FORSIKTIG: Forviss deg alltid om at maskinen er slått av og batteriet tatt ut før du foretar inspeksjon eller vedlikehold.

OBS: Aldri bruk gasolin, bensin, tynner alkohol eller lignende. Det kan føre til misfarging, deformering eller sprekkdannelse.

For å opprettholde produktets SIKKERHET og PÅLITELIGHET, må reparasjoner, vedlikehold og justeringer utføres av autoriserte Makita servicesentre eller fabrikkservicesentre, og det må alltid brukes reservedeler fra Makita.

Rengjøre støvdekslene

► Fig.14: 1. Støvdeksel

Støvdekslene på innsugsventilene skal rengjøres regelmessig, for å sikre jevn luftsirkulering. Ta av støvdekslene og rengjør nettingen.

VALGFRITT TILBEHØR

⚠FORSIKTIG: Det anbefales at du bruker dette tilbehøret eller verktøyet sammen med den Makita-maskinen som er spesifisert i denne håndboken. Bruk av annet tilbehør eller verktøy kan forårsake personskader. Tilbehør og verktøy må kun brukes til det formålet det er beregnet på.

Ta kontakt med ditt lokale Makita-servicesenter hvis du trenger mer informasjon om dette tilbehøret.

- Støttehåndtak
- Bakpute
- Ullpute
- Svamppute
- Filtpute
- Makita originalbatteri og lader

MERK: Enkelte elementer i listen kan være inkludert som standardtilbehør i verktøypakken. Elementene kan variere fra land til land.

TEKNISET TIEDOT

Malli:	DPO500	DPO600
Tukitynyyn halkaisija	123 mm	148 mm
Kierrosta minuutissa	Normaali tila	0–6 800 min ⁻¹
	Viirimeistelytila	0–5 200 min ⁻¹
Kokonaispituus	530 mm	
Nimellisjännite	DC 18 V	
Nettopaino	3,1–3,6 kg	

- Jatkuvasta tutkimus- ja kehitystyöstämme johtuen esitetyt tekniset tiedot saattavat muuttua ilman erillistä ilmoitusta.
- Tekniset tiedot ja akkupaketti voivat vaihdella maittäin.
- Paino voi olla erilainen lisävarusteista sekä akusta johtuen. EPTA-menettelytavan 01/2014 mukaisesti, taulukossa on kuvattu kevyin ja painavin laiteyhdistelmä.

Käytettävä akkupaketti ja laturi

Akkupaketti	BL1815N / BL1820 / BL1820B / BL1830 / BL1830B / BL1840 / BL1840B / BL1850 / BL1850B / BL1860B
Laturi	DC18RC / DC18RD / DC18RE / DC18SD / DC18SE / DC18SF

- Tiettyjä yläpuolella kuvattuja akkuja ja latureita ei ehkä ole saatavana asuinalueestasi johtuen.

VAROITUS: Käytä vain edellä eriteltyjä akkupaketteja ja latureita. Muiden akkupakettien ja laturien käyttäminen voi aiheuttaa loukkaantumisen ja/tai tulipalon.

Käyttötarkoitus

Tämä työkalu on tarkoitettu kiillottamista varten.

Melutaso

Tyyppillinen A-painotettu melutaso määräytyy standardin EN62841-2-4 mukaan:

Malli DPO500

Äänenpainetaso (L_{pA}): 82 dB (A)
 Äänen voiman taso (L_{WA}): 93 dB (A)
 Virhemarginaali (K): 3 dB (A)

Malli DPO600

Äänenpainetaso (L_{pA}): 83 dB (A)
 Äänen voiman taso (L_{WA}): 94 dB (A)
 Virhemarginaali (K): 3 dB (A)

HUOMAA: Ilmoitetut melutasoarvot on mitattu standarditestausten mukaisesti ja niiden avulla voidaan vertailla työkaluja keskenään.

HUOMAA: Ilmoitettuja melutasoarvoja voidaan käyttää myös altistumisen alustavaan arviointiin.

VAROITUS: Käytä kuulosuojaimia.

VAROITUS: Sähkötyökalun käytön aikana mitattu melutasoarvo voi poiketa ilmoitetuista arvoista laitteen käyttötavan ja erityisesti käsiteltävän työkappaleen mukaan.

VAROITUS: Selvitä käyttäjän suojaamiseksi tarvittavat varoimet todellisissa käyttöolosuhteissa tapahtuvan arvioidun altistumisen mukaisesti (ottaen huomioon käyttöjaksot kokonaisuudessaan, myös jaksot, joiden aikana laite on sammutettuna tai käy tyhjäkäynnillä).

Tärinä

Kokonaistärinä (kolmen akselin vektorien summa) määräytyy standardin EN62841-2-4 mukaan:

Malli DPO500

Työtila: kiillotus
 Tärinäpäästö ($a_{h,p}$): 9,5 m/s²
 Virhemarginaali (K): 1,5 m/s²

Malli DPO600

Työtila: kiillotus
 Tärinäpäästö ($a_{h,p}$): 10,0 m/s²
 Virhemarginaali (K): 1,5 m/s²

HUOMAA: Ilmoitetut kokonaistärinäarvot on mitattu standarditestausten mukaisesti ja niiden avulla voidaan vertailla työkaluja keskenään.

HUOMAA: Ilmoitettuja kokonaistärinäarvoja voidaan käyttää myös altistumisen alustavaan arviointiin.

VAROITUS: Sähkötyökalun käytön aikana mitattu todellinen tärinäpäästöarvo voi poiketa ilmoitetuista arvoista laitteen käyttötavan ja erityisesti käsiteltävän työkappaleen mukaan.

VAROITUS: Selvitä käyttäjän suojaamiseksi tarvittavat varoimet todellisissa käyttöolosuhteissa tapahtuvan arvioidun altistumisen mukaisesti (ottaen huomioon käyttöjaksot kokonaisuudessaan, myös jaksot, joiden aikana laite on sammutettuna tai käy tyhjäkäynnillä).

EY-vaatimustenmukaisuusvakuutus

Koskee vain Euroopan maita

EY-vaatimustenmukaisuusvakuutus on liitetty tähän käyttöoppaaseen.

TURVAVAROITUKSET

Sähkötyökalujen käyttöä koskevat yleiset varoitukset

VAROITUS: Tutustu kaikkiin tämän sähkötyökalun mukana toimitettuihin varoituksiin, ohjeisiin, kuviin ja teknisiin tietoihin. Seuraavassa lueteltujen ohjeiden noudattamatta jättäminen saattaa johtaa sähköiskuun, tulipaloon tai vakavaan vammautumiseen.

Säilytä varoitukset ja ohjeet tulevaa käyttöä varten.

Varoituksissa käytettävällä termillä "sähkötyökalu" tarkoitetaan joko verkkovirtaa käyttävää (johdollista) työkalua tai akkukäyttöistä (johdotonta) työkalua.

Akkukäyttöisen epäkeskokiillotuskoneen varoitimet

1. Älä jätä työkalua käymään itseksensä. Käytä laitetta vain silloin, kun pidät sitä kädessä.
2. Varmista, että työkalu on tukevasti paikoillaan.
3. Älä käytä työkalua mihinkään asbestia sisältäviin materiaaleihin.
4. Älä kosketa tukityynyyn pulttia heti käytön jälkeen. Se voi olla hyvin kuuma ja aiheuttaa palovammoja.
5. Varmista ennen käyttöä, ettei hioma-alustassa ole halkeamia tai murtumia. Jos pudotat laitteen, tarkista, ettei se ole rikkoutunut, ja varmista laitteen normaali toiminta koekäyttämällä sitä ilman kuormitusta noin 1 minuutin ajan maksiminopeudella. Halkeamat tai murtumat voivat aiheuttaa henkilövahinkoja.

SÄILYTÄ NÄMÄ OHJEET.

VAROITUS: ÄLÄ anna työkalun helpokäyttöisyyden (toistuvan käytön aikaansaama) johtaa sinua väärään turvallisuuden tunteeseen niin, että laiminlyöt työkalun turvaohjeiden noudattamisen. **VÄÄRINKÄYTTÖ** tai tässä käyttöohjeessa ilmoitettujen turvamääräysten laiminlyönti voi aiheuttaa vakavia henkilövahinkoja.

Akkupakettia koskevia tärkeitä turvaohjeita

1. Ennen akun käyttöönottoa tutustu kaikkiin laturissa (1), akussa (2) ja akkukäyttöisessä tuotteessa (3) oleviin varoitusteksteihin.
2. Älä pura akkua.
3. Jos akun toiminta-aika lyhenee merkittävästi, lopeta akun käyttö. Seurauksena voi olla ylikuumeneminen, palovammoja tai jopa räjähdys.

4. Jos akunestettä pääsee silmiin, huuhtele puhtaalla vedellä ja hakeudu välittömästi lääkärin hoitoon. Akuneste voi aiheuttaa näön menetyksen.
5. Älä oikosulje akkua.
 - (1) Älä koske akun napoihin millään sähköä johtavalla materiaaalilla.
 - (2) Vältä akun oikosulkemista äläkä säilytä akkua yhdessä muiden metalliesineiden, kuten naulojen, kolikoiden ja niin edelleen kanssa.
 - (3) Älä aseta akkua alttiiksi vedelle tai sateelle.Oikosulku voi aiheuttaa virtapiikin, ylikuumentumista, palovammoja tai laitteen rikkoontumisen.
6. Älä säilytä työkalua ja akkua paikassa, jossa lämpötila voi nousta 50 °C:een tai sitäkin korkeammaksi.
7. Älä hävitä akkua polttamalla, vaikka se olisi pahoin vaurioitunut tai täysin loppuun kulunut. Avotuli voi aiheuttaa akun räjähtämisen.
8. Varo kolhimasta tai pudottamasta akkua.
9. Älä käytä viallista akkua.
10. Sisältyviä litium-ioni-akkuja koskevat vaarallisten aineiden lainsäädännön vaatimukset. Esimerkiksi kolmansien osapuolten huolintaliikkeiden tulee kaupallisissa kuljetuksissa noudattaa pakkaamista ja merkintöjä koskevia erityisvaatimuksia. Lähetettävän tuotteen valmistelu edellyttää vaarallisten aineiden asiantuntijan neuvontaa. Huomioi myös mahdollisesti yksityiskohtaisemmat kansalliset määräykset
Akun avoimet liittimet tulee suojata teipillä tai suojuksella ja pakkaaminen tulee tehdä niin, ettei akku voi liikkua pakkauksessa.
11. Hävitä akku paikallisten määräysten mukaisesti.
12. Käytä akkuja vain Makitan ilmoittamien tuotteiden kanssa. Akkujen asentaminen yhteensopimattomiin tuotteisiin voi aiheuttaa tulipalon, liiallisen ylikuumenemisen, räjähdyksen tai akunestevuotoja.

SÄILYTÄ NÄMÄ OHJEET.

HUOMIO: Käytä vain alkuperäisiä Makita-akkuja. Muiden kuin aitojen Makita-akkujen, tai mahdollisesti muutettujen akkujen käyttö voi johtaa akun murtumiseen ja aiheuttaa tulipaloja, henkilö- ja omaisuusvahinkoja. Se mitätöi myös Makita-tökalun ja -laturin Makita-takuun.

Vihjeitä akun käyttöiän pidentämiseksi

1. Lataa akku ennen kuin se purkautuu täysin. Lopeta aina työkalun käyttö ja lataa akku, jos huomaat työkalun tehon vähenevän.
2. Älä koskaan lataa uudestaan täysin ladattua akkua. Ylilataaminen lyhentää akun käyttöikää.
3. Lataa akku huoneen lämpötilassa välillä 10 °C - 40 °C. Anna kuuman akun jäähtyä ennen lataamista.
4. Lataa akkupaketti, jos et käytä sitä pitkään aikaan (yli kuusi kuukautta).

TOIMINTOJEN KUVAUS

⚠️HUOMIO: Varmista aina ennen säätöjä ja tarkastuksia, että työkalu on sammutettu ja akkupaketti irrotettu.

Akun asentaminen tai irrottaminen

⚠️HUOMIO: Sammuta työkalu aina ennen akun kiinnittämistä tai irrottamista.

⚠️HUOMIO: Pidä työkalusta ja akusta tiukasti kiinni, kun irrotat tai kiinnität akkua. Jos akkupaketti tai työkalu putoaa, ne voivat vaurioitua tai aiheuttaa tapaturman.

► **Kuva1:** 1. Punainen merkkivalo 2. Painike 3. Akkupaketti

Irrota akku painamalla akun etupuolella olevaa painiketta ja vetämällä akku ulos työkalusta.

Akku liitetään sovitamalla akun kieleke rungon uraan ja työntämällä se sitten paikoilleen. Työnnä akku pohjaan asti niin, että kuu-let sen napsahdavan paikoilleen. Jos painikkeen yläpuolella näkyy punainen ilmaisin, akku ei ole lukkiutunut täysin paikoilleen.

⚠️HUOMIO: Työnnä akku aina pohjaan asti, niin että punainen ilmaisin ei enää näy. Jos akku ei ole kunnolla paikallaan, se voi pudota työkalusta ja aiheuttaa vammoja joko sinulle tai sivullisille.























⚠️HUOMIO: Älä käytä voimaa akun asennuksessa. Jos akku ei liu'u paikalleen helposti, se on väärässä asennossa.

Akun jäljellä olevan varaustason ilmaisin

Vain akkupaketeille ilmaisimella

► **Kuva2:** 1. Merkkivalot 2. Tarkistuspainike

Painamalla tarkistuspainiketta saat näkyviin akun jäljellä olevan varaustason. Merkkivalot palavat muutamia sekunnin ajan.

Merkkivalot			Akussa jäljellä olevan varaustason kuvaus
 Palaava	 Pois päältä	 Vilkkuu	
			75% - 100%
			50% - 75%
			25% - 50%
			0% - 25%
			Lataa akku.
			Akussa on saattanut olla toimintahäiriö.
			

HUOMAA: Ilmoitettu varaustaso voi erota hieman todellisesta varaustasosta sen mukaan, millaisissa oloissa ja missä lämpötilassa laitetta käytetään.

Työkalun/akun suojausjärjestelmä

Työkalu on varustettu työkalu/akun suojausjärjestelmällä. Tämä järjestelmä pidentää työkalun ja akun käyttöikää katkaisemalla automaattisesti moottorin virran. Työkalu pysähtyy automaattisesti kesken käytön, jos työkalussa tai akussa ilmenee jokin seuraavista tilanteista:

Ylikuormitussuoja

Kun laitetta tai akkua käytetään tavalla, joka saa sen kuluttamaan epätavallisen suuren määrän virtaa, laite pysähtyy automaattisesti ilman mitään merkkivaloa tai ilmaistinta. Katkaise tässä tilanteessa laitteesta virta ja lopeta ylikuormitustilan aiheuttanut käyttö. Käynnistä sitten laite uudelleen kytkemällä siihen virta.

Ylikuumenemissuoja

Kun laite tai akku ylikuumentuu, laite pysähtyy automaattisesti. Anna silloin laitteen tai akun jäähtyä, ennen kuin kytket laitteen uudelleen virran.

Ylipurkautumissuoja

Kun akun varaustaso on riittämätön, työkalu pysähtyy automaattisesti. Irrota silloin akku työkalusta ja lataa se.

Kytkimen käyttäminen

⚠️HUOMIO: Tarkista aina ennen akkupaketin asettamista työkaluun, että liipaisinkytkin kytketty oikein ja palaa "OFF"-asentoon, kun se vapautetaan.



⚠️HUOMIO: Kytkimen voi lukita "ON" asentoon, jotta pitkäaikainen käyttö helpottaisi käyttäjälle. Ole varovainen, kun lukitset työkalun "ON" asentoon ja pidä työkalusta luja ote.

⚠️HUOMIO: Älä asenna akkupakettia, kun lukkopainike on kytketty.

⚠️HUOMIO: Kun et käytä laitetta, lukitse liipaisinlukkopainike OFF-asentoon painamalla liipaisinlukkopainiketta -puolelta.

► **Kuva3:** 1. Liipaisinlukkopainike

► **Kuva4:** 1. Liipaisinkytkin 2. Lukituspainike
3. Liipaisinlukkopainike

Laitteessa on liipaisinlukkopainike, joka estää liipaisinkytkimen painamisen vahingossa. Voit käynnistää laitteen painamalla liipaisinlukkopainiketta A ()-puolelta ja painamalla liipaisinkytkintä. Laitteen nopeus kasvaa liipaisinkytkimeen kohdistuvaa voimaa lisättäessä. Pysäytä vapauttamalla liipaisinkytkin. Käytön jälkeen paina liipaisinlukkopainiketta B ()-puolelta.

Jos haluat laitteen toimivan keskeytyksettä, paina lukituspainiketta ja liipaisinkytkintä samanaikaisesti ja vapauta sitten liipaisinkytkin. Kun haluat pysäyttää laitteen, paina liipaisinkytkin pohjaan ja vapauta se sitten.

Nopeudensäätöpyörä

► **Kuva5:** 1. Nopeudensäätöpyörä

Työkalun kiertonopeuden voi muuttaa kiertämällä nopeudensäätöpyörää valittuun numeroon 1 ja 5 välillä. Korkeampi nopeus saavutetaan, kun säädintä käännetään numeron 5 suuntaan. Ja alhaisempi nopeus saavutetaan, kun säädintä käännetään numeron 1 suuntaan. Katsota pyörän numeroasetuksen ja arvioidun työkalun kiertonopeuden välisen suhteen taulukosta.

Normaali tila

Numero	Kiertoa minuutissa.	Tyynyn pyörimisnopeus per minuutti pakotetun kiertotilan epäkeskotoinnassa
1	1 600	180
2	2 500	290
3	4 000	460
4	5 600	650
5	6 800	780

Viimeistelytila

Numero	Kiertoa minuutissa.	Tyynyn pyörimisnopeus per minuutti pakotetun kiertotilan epäkeskotoinnassa
1	1 600	180
2	2 200	250
3	3 300	380
4	4 400	500
5	5 200	600

HUOMAUTUS: Jos työkalua käytetään jatkuvasti pitkään matalilla nopeuksilla, moottori ylikuormittuu aiheuttaen työkaluun toimintahäiriön.

HUOMAUTUS: Nopeuden säätövalitsinta voi kääntää vain lukuun 5 saakka ja takaisin lukuun 1. Älä pakota sitä lukujen 5 tai 1 yli, tai nopeuden säätötoiminto ei ehkä enää toimi.

Toiminnon valitseminen

Käännä vaihtovipua pyörimistilan vaihtamiseksi.

► **Kuva6:** 1. Vaihtovipu

HUOMAUTUS: Käännä vaihtovipu aina kokonaan. Jos vipu on keskiasennossa, et voi kytkeä työkalua päälle.

HUOMAUTUS: Et voi muuttaa toiminnan tilaa, kun työkalu on kytketty päälle.

Pakotetun kiertotilan epäkeskotoiminta

► **Kuva7:** 1. Vaihtovipu

Epäkeskon pakotettu pyörimistila on heiluritoiminnossa pakotetun hioma-alustan pyörimisen kanssa karkeakiillotuksessa, kuten pintakäsittelyssä.

Kierrä vaihtovipua vastapäivään vaihtaaksesi epäkeskon pakotettuun pyörimistilaan.

Epäkeskotila

► **Kuva8:** 1. Vaihtovipu

Epäkeskotila tarkoittaa hioma-alustan vapaata pyörimistoimintaa hienoon kiillotukseen.

Kierrä vaihtovipua myötäpäivään vaihtaaksesi epäkeskotilaan.

Viimeistelytila

Viimeistelytilassa laitetta voi käyttää ilman suurta kuormitusta. Tämä tila soveltuu hyvin viimeistelytyöhön. Kun haluat asettaa laitteen viimeistelytilaan, käynnistä laite painamalla liipaisinkytkintä ja vapauttamalla liipaisinkytkin ja paina sitten tilanvaihtopainiketta. Merkkivalo palaa vihreänä. Voit palata normaaliin tilaan painamalla tilanvaihtopainiketta, kun laite on päällä.

► **Kuva9:** 1. Merkkivalo 2. Tilanvaihtopainike

HUOMAA: Et voi muuttaa tilaa, kun laite on käytössä.

Vahinkokäynnistyksen estotoiminto

Laitte ei käynnisty, vaikka liipaisinkytkintä painettaisiin tai se lukittaisiin akkupaketin asennuksen aikana. Voit käynnistää laitteen vapauttamalla liipaisinkytkimen ja painamalla sitä sitten.

Sähköinen toiminta

Sähköisiä toimintoja sisältäviä työkaluja on helppo käyttää seuraavien ominaisuuksien ansiosta.

Vakionopeuden säätö

Kauniin viimeistelyn saavuttaminen on mahdollista, koska pyörimisnopeutta pidetään vakiona jopa kuormituksen alla.

Pehmeä käynnistys

Kone käynnistyy pehmeästi kun siihen kytketään virta.

KOKOONPANO

▲HUOMIO: Varmista aina ennen mitään työkalulle tehtäviä toimenpiteitä, että se on sammutettu ja akku irrotettu.

Tukityynyn asennus

► **Kuva10:** 1. Kuusioavain 2. Pultti 3. Tukityyny

Laita tukityyny akselille ja käännä sitten pulttia myötäpäivään kuusioavaimella.

▲HUOMIO: Varmista, että tukityyny on varmistettu kunnolla. Löysällä kiinnityksellä käynti menettää tasapainoa ja aiheuttaa liiallista värinää, joka voi aiheuttaa hallinnan menetyksen.

Sivukahvan kiinnitys

Lisävaruste

▲HUOMIO: Kiristä kannet tai sivukahva huolellisesti. Muutoin etukahva voi pudota ja aiheuttaa vammoja.

► **Kuva11:** 1. Kansi 2. Sivukahva

Poista kansi ja ruuvaa sivukahva työkaluun lujasti. Sivukahva voidaan asentaa kummalle puolelle työkalua tahansa.

Hioma-alustan asennus tai poisto

Lisävaruste

▲HUOMIO: Käytä vain tarranauhakiinnitteisiä hioma-alustoja kiillottamiseen.

► **Kuva12:** 1. Hioma-alusta

Hioma-alustan asennusta varten, poista ensin kaikki lika ja tarranauhoista jääneet epäpuhtaudet hioma-alustasta ja tukityynyistä. Kiinnitä hioma-alusta tukitynyyn siten, että niiden reunat ovat kohdakkain.

Poista hioma-alusta tukitynyistä vetämällä sitä vain sen reunasta ylös.

▲HUOMIO: Varmista, että hioma-alusta ja tukityyny ovat linjassa ja kunnolla kiinni. Muuten hioma-alusta aiheuttaa liiallista tärinää, joka voi aiheuttaa hallinnan menetyksen tai hioma-alusta saattaa sinkoutua pois työkalusta.

TYÖSKENTELY

▲HUOMIO: Käytä kiillottamiseen ainoastaan Makitan aitoja hioma-alustoja (valinnainen lisävaruste).

▲HUOMIO: Varmista, että työkalu on kiinnitetty tukevasti ja on vakaa. Putoava esine voi aiheuttaa henkilövahingon.

▲HUOMIO: Pidä työkalusta sitä käyttäessäsi lujasti kiinni siten, että toinen kätesi on katkaisinkahvalla ja toinen käsi etuosan kahvalla (tai sivukahvalla).

▲HUOMIO: Älä käytä työkalua suurella kuormituksella pitkää ajanjaksoa. Se saattaa johtaa työkalun toimintahäiriöön, joka aiheuttaa sähköiskun, tulipalon ja/tai vakavan vamman.

▲HUOMIO: Varo ettet koske pyörivään osaan.

▲HUOMIO: Varmista ennen laitteen käyttöä, että sivukahva tai kannot eivät ole löysällä. Löystynyt sivukahva tai löystyneet kannot voivat aiheuttaa kahvan putoamisen ja vahingon.

HUOMAUTUS: Älä koskaan pakota työkalua. Liian voimakas painaminen saattaa johtaa alentuneeseen kiillotustehoon, vaurioituneeseen hioma-alustaan, tai lyhentää työkalun kestoikää.

HUOMAUTUS: Jatkuva käyttö suurella nopeudella voi vahingoittaa työpintaa.

Kiillotustoiminta

► **Kuva13**

1. Pintakäsittely (epäkesko pakotetussa pyörimistilassa)
Käytä villatynyä karkeaan viimeistelyyn ja käytä sitten siennyynyä hienoon viimeistelyyn.

2. Vahan levittäminen (Epäkeskotila)

Käytä siennyynyä. Levitä vaha siennynyyn tai työkalupäleen pintaan. Käytä työkalua pienellä nopeudella vahan tasoittamiseksi.

▲HUOMIO: Älä levitä liikaa vaha tai kiillotusainetta. Se tuottaa enemmän pölyä ja voi aiheuttaa silmien tai hengityselinten sairauksia.

HUOMAA: Suorita ensin testivahaus huomaamattomaan osaan työkalupäleen pinnalla. Varmista, että työkalu ei naarmuta pintaa tai aiheuta epätasaista jälkeä vahaukseen.

3. Vahan poisto (Epäkeskotila)

Käytä toista siennyynyä. Käytä työkalua vahan poistamiseksi.

4. Kiillotus (Epäkeskotila)

Levitä huopatyny varovasti työkalupäleen pintaan.

KUNNOSSAPITO

▲HUOMIO: Varmista aina ennen tarkastusta tai huoltoa, että työkalu on sammutettu ja akku irrotettu.

HUOMAUTUS: Älä koskaan käytä bensiiniä, ohenteita, alkoholia tai tms. aineita. Muutoin pinta voi halkeilla tai sen värit ja muoto voivat muuttua. Muutoin laitteeseen voi tulla värjäytymiä, muodon vääristymiä tai halkeamia.

Tuotteen TURVALLISUUDEN ja LUOTETTAVUUDEN takaamiseksi korjaukset, muut huoltotyöt ja säädöt on teetettävä Makitan valtuutetussa huoltopisteessä Makitan varaosia käyttäen.

Pölynsuojusten puhdistaminen

► **Kuva14:** 1. Pölynsuojus

Puhdista pölynsuojusten ilma-aukot säännöllisesti hyvää ilmankiertoa varten. Irrota pölynsuojukset ja puhdista verkko.

LISÄVARUSTEET

▲HUOMIO: Seuraavia lisävarusteita tai laitteita suositellaan käytettäväksi tässä ohjeessa kuvatun Makita-tökalun kanssa. Muiden lisävarusteiden tai laitteiden käyttö voi aiheuttaa henkilövahinkoja. Käytä lisävarusteita ja -laitteita vain niiden käyttötarkoituksen mukaisesti.

Jos tarvitset apua tai yksityiskohtaisempia tietoja seuraavista lisävarusteista, ota yhteys paikalliseen Makitan huoltoon.

- Sivukahva
- Tukityyny
- Villatyny
- Siennyyny
- Huopatyny
- Aito Makitan akku ja laturi

HUOMAA: Jotkin luettelossa mainitut varusteet voivat sisältyä työkalun toimitukseen vakiovarusteina. Ne voivat vaihdella maittain.

SPECIFIKĀCIJAS

Modelis:		DPO500	DPO600
Balsta paliktņa diametrs		123 mm	148 mm
Rotācijas ap ekscentra asi minūtē	Standarta režīms	0–6 800 min ⁻¹	
	Pēcaprstrādes režīms	0–5 200 min ⁻¹	
Kopējais garums		530 mm	
Nominālais spriegums		Līdzstrāva 18 V	
Neto svars		3,1–3,6 kg	

- Nepārtrauktās izpētes un izstrādes programmas dēļ šeit uzrādītās specifikācijas var tikt mainītas bez brīdinājuma.
- Specifikācijas un akumulatora kasetne var atšķirties dažādās valstīs.
- Svārs var būt atšķirīgs atkarībā no papildierīces(-ēm), tostarp akumulatora kasetnes. Tabulā ir attēlota vieglākā un smagākā kombinācija atbilstoši EPTA procedūrai 01/2014.

Piemērotā akumulatora kasetne un lādētājs

Akumulatora kasetne	BL1815N / BL1820 / BL1820B / BL1830 / BL1830B / BL1840 / BL1840B / BL1850 / BL1850B / BL1860B
Lādētājs	DC18RC / DC18RD / DC18RE / DC18SD / DC18SE / DC18SF

- Daži no iepriekš norādītajiem lādētājiem un akumulatora kasetnēm var nebūt pieejami atkarībā no jūsu mītnes reģiona.

▲BRĪDINĀJUMS: Izmantojiet vienīgi iepriekš norādītās akumulatora kasetnes un lādētājus. Cita tipa akumulatora kasetņu un lādētāju izmantošana var radīt traumu un/vai aizdegšanās risku.

Paredzētā lietošana

Šis darbarīks ir paredzēts pulēšanai.

Trokšņa līmenis

Tipiskais A svērtais trokšņa līmenis noteikts saskaņā ar EN62841-2-4:

Modelis DPO500

Skaņas spiediena līmeni (L_{pA}): 82 dB (A)

Skaņas jaudas līmeni (L_{WA}): 93 dB (A)

Mainīgums (K): 3 dB (A)

Modelis DPO600

Skaņas spiediena līmeni (L_{pA}): 83 dB (A)

Skaņas jaudas līmeni (L_{WA}): 94 dB (A)

Mainīgums (K): 3 dB (A)

PIEZĪME: Paziņotā trokšņa emisijas vērtība noteikta atbilstoši standarta pārbaudes metodei, un to var izmantot, lai salīdzinātu vienu darbarīku ar citu.

PIEZĪME: Paziņoto trokšņa emisijas vērtību arī var izmantot iedarbības sākotnējā novērtējumā.

▲BRĪDINĀJUMS: Lietojiet ausu aizsargus.

▲BRĪDINĀJUMS: Trokšņa emisija patiesos darba apstākļos var atšķirties no paziņotās vērtības atkarībā no darbarīka izmantošanas veida un jo īpaši atkarībā no apstrādājamā materiāla veida.

▲BRĪDINĀJUMS: Lai aizsargātu lietotāju, nosakiet drošības pasākumus, kas pamatoti ar iedarbību reālos darba apstākļos (ņemot vērā visus ekspluatācijas cikla posmus, piemēram, laiku, kamēr darbarīks ir izslēgts un kad darbojas tukšgaitā, kā arī palaides laiku).

Vibrācija

Vibrācijas kopējā vērtība (trīsasu vektora summa) noteikta atbilstoši EN62841-2-4:

Modelis DPO500

Darba režīms: pulēšana

Vibrācija ($a_{h,p}$): 9,5 m/s²

Mainīgums (K): 1,5 m/s²

Modelis DPO600

Darba režīms: pulēšana

Vibrācija ($a_{h,p}$): 10,0 m/s²

Mainīgums (K): 1,5 m/s²

PIEZĪME: Paziņotā kopējā vibrācijas vērtība noteikta atbilstoši standarta pārbaudes metodei, un to var izmantot, lai salīdzinātu vienu darbarīku ar citu.

PIEZĪME: Paziņoto kopējo vibrācijas vērtību arī var izmantot iedarbības sākotnējā novērtējumā.

▲BRĪDINĀJUMS: Vibrācijas emisija patiesos darba apstākļos var atšķirties no paziņotās vērtības atkarībā no darbarīka izmantošanas veida un jo īpaši atkarībā no apstrādājamā materiāla veida.

▲BRĪDINĀJUMS: Lai aizsargātu lietotāju, nosakiet drošības pasākumus, kas pamatoti ar iedarbību reālos darba apstākļos (ņemot vērā visus ekspluatācijas cikla posmus, piemēram, laiku, kamēr darbarīks ir izslēgts un kad darbojas tukšgaitā, kā arī palaides laiku).

EK atbilstības deklarācija

Tikai Eiropas valstīm

EK atbilstības deklarācija šajā lietošanas rokasgrāmatā ir iekļauta kā A pielikums.

DROŠĪBAS BRĪDINĀJUMI

Vispārīgi elektrisko darbarīku drošības brīdinājumi

▲BRĪDINĀJUMS: Izlasiet visus drošības brīdinājumus, instrukcijas, apskatiet ilustrācijas un tehniskos datus, kas iekļauti mehanizētā darbarīka komplektācijā. Ja netiek ievēroti visi tālāk minētie noteikumi, var tikt izraisīta elektrotrauma, notikt aizdegšanās un/vai rasties smagas traumas.

Glabājiet visus brīdinājumus un norādījumus, lai varētu tajos ieskatīties turpmāk.

Termins „elektrisks darbarīks” brīdinājumos attiecas uz tādu elektrisko darbarīku, ko darbina ar elektrību (ar vadu), vai tādu, ko darbina ar akumulatoru (bez vada).

Bezvadu ekscentra pulēšanas mašīnas drošības brīdinājumi

1. Neatstājiet darbarīku ieslēgtu. Darbiniet darbarīku vienīgi tad, ja turat to rokās.
2. Pārbaudiet, vai apstrādājamā detaļa ir pienācīgi atbalstīta.
3. Neizmantojiet darbarīku tādu materiālu apstrādei, kas satur azbestu.
4. Nepieskarieties balsta paliktņa skrūvei uzreiz pēc izmantošanas. Tā var būt ļoti karsta un apdedzināt ādu.
5. Pirms lietošanas pārbaudiet, vai paliktņš nav saplaisājis vai saplīsis. Ja gadās nomest darbarīku, pārbaudiet, vai nav manāmas plaisas, un tad aptuveni vienu minūti darbiniet darbarīku maksimālā ātruma bez slodzes, lai pārbaudītu, vai nav novērojama nepareiza darbarīka darbība. Plaisas vai pīlsumi var radīt traumas.

SAGLABĀJIET ŠOS NORĀDĪJUMUS.

▲BRĪDINĀJUMS: NEPIELĀUJIET to, ka labu iemaņu vai izstrādājuma labas pārzināšanas (darbarīku atkārtoti ekspluatējot) rezultātā vairs stingri neievērojāt šī izstrādājuma drošības noteikumus. NEPAREIZI LIETOJOT darbarīku vai neievērojot šajā instrukcijā rokasgrāmatā minētos drošības noteikumus, var tikt gūtas smagas traumas.

Svarīgi drošības norādījumi par akumulatora kasetni

1. Pirms akumulatora lietošanas izlasiet visus norādījumus un brīdinājumus, kuri attiecas uz (1) akumulatora lādētāju, (2) akumulatoru un (3) ierīci, kurā tiek izmantots akumulators.
2. Neizjauciet akumulatoru.

3. Ja akumulatora darbības laiks kļūva ievērojami īsāks, nekavējoties pārtrauciet to izmantot. Citādi, tas var izraisīt pārkarsējumu, uzliesmojumu vai pat sprādzienu.
4. Ja elektrolīts nonāk acīs, izskalojiet tās ar tīru ūdens un nekavējoties griežieties pie ārsta. Tas var izraisīt redzes zaudēšanu.
5. Neradiet īssavienojumu akumulatora kasetnē:
 - (1) Nepieskarieties spaiļēm ar elektrību vadošiem materiāliem.
 - (2) Neuzglabājiet akumulatoru kasetni kopā ar citiem metāla priekšmetiem, tādiem kā naglas, monētas u. c.
 - (3) Nepakļaujiet akumulatora kasetni ūdens vai lietus iedarbībai.Akumulatora īssavienojums var radīt spēcīgu strāvas plūsmu, pārkarsānu, uzliesmojumu un pat sabojāt akumulatoru.
6. Neglabājiet darbarīku un akumulatora kasetni vietās, kur temperatūra var sasniegt vai pārsniegt 50 °C (122 °F).
7. Nededziniet akumulatora kasetni, pat ja tā ir stipri bojāta vai pilnībā nolietota. Akumulatora kasetne ugunī var eksplodēt.
8. Uzmanieties, lai neļautu akumulatoram nokrist un nepakļautu to sitienam.
9. Neizmantojiet bojātu akumulatoru.
10. Uz izmantotajiem litija jonu akumulatoriem attiecas likumdošanas prasības par bīstamiem izstrādājumiem. Komerciālā transportēšanā, ko veic, piemēram, trešās puses, transporta uzņēmumi, jāievēro uz iesaiņojuma un marķējuma norādītās īpašās prasības. Lai izstrādājumu sagatavotu nosūtīšanai, jāsažinās ar bīstamo materiālu speciālistu. Ievērojiet arī citus attiecināmos valsts noteikumus. Vajļeju kontaktus nosedziet ar līmlenti vai citādi pārklājiet, bet akumulatoru iesaiņojiet tā, lai sānī tas nevarētu izkustēties.
11. Ievērojiet vietējos noteikumus par akumulatora likvidēšanu.
12. Izmantojiet šos akumulatorus tikai ar izstrādājumiem, kurus norādījis Makita. Ievietojot šos akumulatorus nesaderīgos izstrādājumus, var rasties ugunsgrēks, pārmērīgs karstums, tie var uzsprāgt vai no tiem var iztect elektrolīts.

SAGLABĀJIET ŠOS NORĀDĪJUMUS.

▲UZMANĪBU: Lietojiet tikai oriģinālos Makita akumulatorus. Ja lietojat neoriģinālus Makita akumulatorus vai pārveidotus akumulatorus, tie var uzsprāgt un izraisīt aizdegšanos, traumas un materiālos zaudējumus. Tīks anulēta arī Makita darbarīka un lādētāja garantija.

Ieteikumi akumulatora kalpošanas laika pagarināšanai

1. Uzlādējiet akumulatora kasetni, pirms tā ir pilnībā izlādējusies. Vienmēr, kad ievērojāt, ka darbarīka darba jauda zudusi, apturiet darbarīku un uzlādējiet akumulatora kasetni.
2. Nekad neuzlādējiet pilnībā uzlādētu akumulatora kasetni. Pārmērīga uzlāde sānsina akumulatora kalpošanas laiku.
3. Uzlādējiet akumulatora kasetni istabas temperatūrā 10 °C - 40 °C. Karstai akumulatora kasetnei pirms uzlādes ļaujiet atdzist.
4. Uzlādējiet litija jonu akumulatora kasetni, ja to ilgstoši nelietosīt (vairāk nekā sešus mēnešus).

FUNKCIJU APRAKSTS

⚠UZMANĪBU: Pirms darbarīka regulēšanas vai tā darbības pārbaudes vienmēr pārliecinieties, ka darbarīks ir izslēgts un akumulatora kasetne ir izņemta.

Akumulatora kasetnes uzstādīšana un izņemšana

⚠UZMANĪBU: Vienmēr pirms akumulatora kasetnes uzstādīšanas vai noņemšanas izslēdziet darbarīku.

⚠UZMANĪBU: Uzstādot vai izņemot akumulatora kasetni, darbarīku un akumulatora kasetni turiet cieši. Ja darbarīku un akumulatora kasetni netur cieši, tie var izkrist no rokām un radīt bojājumus darbarīkam un akumulatora kasetnei, kā arī izraisīt ievainojumus.

- **Att.1:** 1. Sarkanās krāsas indikators 2. Poga 3. Akumulatora kasetne

Lai izņemtu akumulatora kasetni, izvelciet to no darbarīka, pārbīdot kasetnes priekšpusē esošo pogu.

Lai uzstādītu akumulatora kasetni, salāgojiet mēlīti uz akumulatora kasetnes ar rievu ietvarā un iebīdīdīt vietā. Ievietojiet to līdz galam, līdz tā ar klikšķi nokļūst. Ja pogas augšējā daļā redzams sarkanās krāsas indikators, tas nozīmē, ka tā nav pilnīgi fiksēta.

⚠UZMANĪBU: Vienmēr ievietojiet akumulatora kasetni tā, lai sarkanais indikators nebūtu redzams. Pretējā gadījumā tā var nejauši izkrist no darbarīka un izraisīt jums vai apkārtējiem traumas.

















⚠UZMANĪBU: Neievietojiet akumulatora kasetni ar spēku. Ja kasetne neslīd ietvarā viegli, tā nav pareizi ielikta.

Atlikušās akumulatora jaudas indikators

Tikai akumulatora kasetnēm ar indikatoru

- **Att.2:** 1. Indikatora lampas 2. Pārbaudes poga

Nospiediet akumulatora kasetnes pārbaudes pogu, lai pārbaudītu akumulatora atlikušo uzlādes līmeni. Indikatoru iedegsies uz dažām sekundēm.

Indikatora lampas			Atlikušā jauda
 Iedegies	 Izslēgts	 Mirgo	
			No 75% līdz 100%
			No 50% līdz 75%
			No 25% līdz 50%
			No 0% līdz 25%
			Uzlādējiet akumulatoru.
			Iespējama akumulatora kļūme.
			

PIEZĪME: Reālā jauda var nedaudz atšķirties no norādītās atkarībā no lietošanas apstākļiem un apkārtējās temperatūras.

Darbarīka/akumulatora aizsardzības sistēma

Darbarīkam ir darbarīka/akumulatora aizsardzības sistēma. Šī sistēma automātiski izslēdz strāvas padevi motoram, lai pagarinātu darbarīka un akumulatora darbību. Lietošanas laikā darbarīks automātiski pārstās darboties, ja darbarīku vai akumulatoru pakļaus kādam no šādiem apstākļiem.

Aizsardzība pret pārslodzi

Ja darbarīku/akumulatoru lieto tā, ka tas patērē pārmerīgi lielu strāvas daudzumu, darbarīks automātiski, bez iepriekšēja brīdinājuma pārstāj darboties. Šādā gadījumā izslēdziet darbarīku un pārtrauciet darbību, kas izraisīja pārslodzi. Pēc tam ieslēdziet darbarīku, lai atsāktu darbu.

Aizsardzība pret pārkaršanu

Kad darbarīks/akumulators ir pārkaršis, darbarīks automātiski pārstāj darboties. Šādā gadījumā ļaujiet darbarīkam un akumulatoram atdzist un tikai tad atkal ieslēdziet darbarīku.

Aizsardzība pret akumulatora pārmērīgu izlādi

Ja akumulatora jaudas līmenis ir zems, darbarīks automātiski pārstāj darboties. Šajā gadījumā akumulatoru izņemiet no darbarīka un uzlādējiet.

Slēdža darbība



⚠UZMANĪBU: Pirms akumulatora kasetnes uzstādīšanas darbarīkā vienmēr pārbaudiet, vai slēdža mēlīte darbojas pareizi un pēc atlaišanas atgriežas stāvoklī „OFF” (Izslēgts).

⚠UZMANĪBU: Slēdzi var ieslēgt “ON” (ieslēgts) stāvoklī, lai atvieglotu operatora darbu ilgstoša darba laikā. Esiet uzmanīgi, ieslēdzot darbarīku “ON” (ieslēgts) stāvoklī, un turpiniet cieši turēt darbarīku.

⚠UZMANĪBU: Neuzstādiet akumulatora kasetni, kad nospiesta bloķēšanas poga.

⚠UZMANĪBU: Kad darbarīku neizmantojat, nospiediet mēlītes bloķēšanas pogu  pusē, lai bloķētu slēdža mēlīti pozīcijā „OFF” (Izslēgts).

- **Att.3:** 1. Mēlītes bloķēšanas poga
 ► **Att.4:** 1. Slēdža mēlīte 2. Bloķēšanas poga 3. Mēlītes bloķēšanas poga

Lai aizsargātu no slēdža mēlītes nejaušas nospiešanas, darbarīkam ir mēlītes bloķēšanas poga. Lai ieslēgtu darbarīku, nospiediet bloķēšanas pogu „A” pusē () un nospiediet slēdža mēlīti. Darbarīka ātrumu palielina, pastiprinot spiedienu uz slēdža mēlītes. Lai apturētu darbarīku, atlaidiet slēdža mēlīti. Pēc lietošanas nospiediet mēlītes bloķēšanas pogu no „B” puses ()

Lai aktivizētu nepārtrauktās darbības režīmu, nospiediet slēdža mēlīti, tad nospiediet bloķēšanas pogu un visbeidzot – atļaidiet slēdža mēlīti. Lai apstādinātu darbarīku, pilnībā nospiediet slēdža mēlīti un tad atļaidiet to.

Ātruma regulēšanas ciparrīpa

► **Att.5:** 1. Ātruma regulēšanas ciparrīpa

Griešanās ātrums ir maināms, regulēšanas ciparrīpu pagriežot kādā no stāvokļiem, kuri ir apzīmēti ar cipariem no 1 līdz 5. Lai palielinātu ātrumu, ciparrīpa ir jāpagriež cipara 5 virzienā. Lai samazinātu ātrumu, tā ir jāpagriež cipara 1 virzienā.

Saistību starp cipara iestatījumu uz ciparrīpas un aptuveno instrumenta griešanās ātrumu skatiet šai tabulā.

Standarta režīms

Skaitlis	Apgriezieni minūtē	Pamatnes griešanās ātrums (apgr. minūtē) ekscentra režīmā piespiedu rotācijas režīmā
1	1 600	180
2	2 500	290
3	4 000	460
4	5 600	650
5	6 800	780

Pēcāpstrādes režīms

Skaitlis	Apgriezieni minūtē	Pamatnes griešanās ātrums (apgr. minūtē) ekscentra režīmā piespiedu rotācijas režīmā
1	1 600	180
2	2 200	250
3	3 300	380
4	4 400	500
5	5 200	600

IEVĒRĪBAI: Ja darbarīku regulāri un ilgstoši darbināsiet ar mazu ātrumu, motors tiks pārslēgots, tādējādi radot darbarīka darbības traucējumus.

IEVĒRĪBAI: Ātruma regulēšanas ciparrīpu var griezt tikai diapazonā no 1 līdz 5. Nemēģiniet ar spēku to pagriezt tālāk aiz 5 vai 1, lai izvairītos no regulatora sabojāšanas.

Darba režīma izvēle

Lai mainītu griešanās režīmu, pagrieziet maiņas regulatoru.

► **Att.6:** 1. Maiņas regulators

IEVĒRĪBAI: Vienmēr grieziet regulatoru līdz galam. Ja regulators būs vidus stāvoklī, darbarīku nevarēs ieslēgt.

IEVĒRĪBAI: Ja darbarīks ir ieslēgts, nevar mainīt darba režīmu.

Nejauši izvēlēts ekscentrs ar piespiedu griešanās režīmu

► **Att.7:** 1. Maiņas regulators

Nejauši izvēlēts ekscentrs ar piespiedu griešanās režīmu ir ekscentra darbība ar pamatnes piespiedu griešanos rauļņai slīpēšanai, piemēram, virsmas apstrādei.

Griežiet maiņas regulatoru pretēji pulkstenrādītāju kustības virzienam, lai ieslēgtu ekscentra režīmu ar piespiedu griešanās režīmu.

Nejauši izvēlēta ekscentra režīms

► **Att.8:** 1. Maiņas regulators

Nejauši izvēlēta ekscentra režīms ir ekscentriskā rotācija ar pamatnes brīvu griešanos precīzai pulēšanai. Griežiet maiņas regulatoru pulkstenrādītāju kustības virzienā, lai ieslēgtu nejaušā ekscentra režīmu.

Pēcāpstrādes režīms

Pēcāpstrādes režīmā darbarīku var izmantot, nepieliecotot pārāk daudz spēka. Šis režīms ir piemērots pēcāpstrādes darbiem.

Lai aktivizētu darbarīka pēcāpstrādes režīmu, nospiediet un atļaidiet slēdža mēlīti, lai ieslēgtu darbarīku, un tad nospiediet režīmu pārslēgšanas pogu. Lampa deg zaļā krāsā. Lai pārslēgtu darbarīku atpakaļ standarta darbības režīmā, nospiediet režīmu pārslēgšanas pogu, kamēr darbarīks ir ieslēgts.

► **Att.9:** 1. Lampa 2. Režīmu pārslēgšanas poga

PIEZĪME: Režīmu nevar pārslēgt darbarīka darbības laikā.

Nejaušas atkārtotas ieslēgšanas nepieļaušanas funkcija

Ja ievietosiet akumulatora kasetni, kamēr ir nospiesta vai nofiksēta slēdža mēlīte, darbarīku nevarēs iedarbināt. Lai iedarbinātu darbarīku, atļaidiet un tad atkal nospiediet slēdža mēlīti.

Elektroniskā funkcija

Ar elektronisko funkciju aprīkoti instrumenti ir viegli lietojami, jo tiem ir tālāk minētās īpašības.

Nemainīga ātruma vadība

Ir iespējams panākt lielisku darba rezultātu, jo griešanās ātrums saglabājas vienmērīgs pat slodzes apstākļos.

Laidenas ieslēgšanas funkcija

Laidena ieslēgšana startēšanas trieciena slāpēšanai.

MONTĀŽA

⚠UZMANĪBU: Pirms darbarīka regulēšanas vai apkopes vienmēr pārlicinieties, ka darbarīks ir izslēgts un akumulatora kasetne ir izņemta.

Balsta paliktņa uzstādīšana

- **Att.10:** 1. Sešstūru uzgriežņu atslēga 2. Skrūve
3. Balsta paliktņš

Uzlieciet balsta paliktņi uz vārpstas, tad ar sešstūru uzgriežņu atslēgu grieziet skrūvi pulksteņrādītāju kustības virzienā.

⚠UZMANĪBU: Pārlicinieties, ka balsta paliktņis ir nostiprināts pareizi. Valģis piederums zaudēs līdzsvaru un izraisīs pārmērīgu vibrāciju, kas savukārt var izraisīt vadības zaudēšanu.

Sānu roktura uzstādīšana

Papildu piederumi

⚠UZMANĪBU: Cieši piestipriniet vāciņus vai sānu rokturi. Citādi priekšējais pārsegs var nokrist un izraisīt traumu.

- **Att.11:** 1. Vāciņš 2. Sānu rokturis

Noņemiet vāciņu un cieši pieskrūvējiet darbarīka sānu rokturi.

Sānu rokturi var uzstādīt jebkurā darbarīka pusē.

Paliktņa uzstādīšana vai noņemšana

Papildu piederumi

⚠UZMANĪBU: Pulēšanai izmantojiet tikai līplentes stiprinājuma sistēmas paliktņus.

- **Att.12:** 1. Paliktņš

Lai uzstādītu paliktņi, vispirms notīriet paliktņa līplentes stiprinājuma un paliktņa pamatni no netīrumiem un svešķermeņiem. Piestipriniet paliktņi pamatnei tā, lai abu malas salāgojas.

Lai noņemtu paliktņi no pamatnes, velciet to augšup un malas.

⚠UZMANĪBU: Pārlicinieties, ka paliktņis un pamatne ir salāgota un droši nostiprināta. Citādi paliktņš radīs pārmērīgu vibrāciju, kas var izraisīt vadības zaudēšanu vai arī paliktņš var tikt izsviests no darbarīka.

EKSPLUATĀCIJA

⚠UZMANĪBU: Pulēšanai izmantojiet tikai oriģinālos Makita paliktņus (papildaprīkojums).

⚠UZMANĪBU: Pārbaudiet, vai apstrādājama materiāls ir nostiprināts un stabils. Krītošs objekts var radīt traumu.

⚠UZMANĪBU: Lietojot instrumentu, turiet to cieši ar vienu roku aiz slēdža roktura un otru roku uz priekšējā roktura (vai sānu roktura).

⚠UZMANĪBU: Nedarbiniet darbarīku ilgstoši ar lielu slodzi. Citādi var rasties darbarīka darbības traucējumi, kas savukārt var izraisīt elektrotraumu, aizdegšanos un/vai smagu traumu.

⚠UZMANĪBU: Esiet uzmanīgs, nepieskarieties rotējošajai daļai.

⚠UZMANĪBU: Pirms darbarīka lietošanas pārlicinieties, vai sānu rokturis vai vāciņi nav valģīgi. Ja sānu rokturis vai vāciņi ir valģīgi, priekšējais pārsegs var nokrist un izraisīt traumas.

IEVĒRĪBAI: Nekādā gadījumā nespiediet darbarīku ar spēku. Pārmērīgs spiediens var pasliktināt pulēšanas efektivitāti, sabojāt paliktņi un saīsināt darbarīka darbumu.

IEVĒRĪBAI: Ilgstoša darbība lielā ātrumā var sabojāt virsmu.

Pulēšana

- **Att.13**

1. Virsmas apstrāde (nejauši izvēlēts ekscentrs ar piespiedu griešanās režīmu)

Raupjai apstrādei izmantojiet vilnas pamatni, tad lietojiet sūkļa pamatni, lai veiktu līdzeno apdari.

2. Ieziešana ar vasku (nejauši izvēlēta ekscentra režīms)

Lietojiet sūkļa pamatni. Ieziediet ar vasku sūkļa pamatni vai darba virsmu. Darbiniet darbarīku nelielā ātrumā, lai izlīdzinātu vasku.

⚠UZMANĪBU: Neuzklājiet pārmērīgi daudz vaska vai pulēšanas līdzekļa. Citādi tiks palielināts putekļu daudzums, kas var izraisīt acu vai elpceļu slimības.

PIEZĪME: Vispirms veiciet izmēģinājuma vaskošānu uz kādas mazāk redzamas apstrādājamās virsmas daļas. Pārbaudiet, vai darbarīks neskrāpē virsmu un neveidojas nevienmērīgs vaska slānis.

3. Vaska noņemšana (nejauši izvēlēta ekscentra režīms)

Izmantojiet citu sūkļa pamatni. Darbiniet darbarīku, lai notīrītu vasku.

4. Pulēšana (nejauši izvēlēta ekscentra režīms)

Uzmanīgi apstrādājiet darba virsmu ar vilnas pamatni.

APKOPE

⚠ UZMANĪBU: Pirms darbarīka pārbaudes vai apkopes vienmēr pārlicinieties, ka darbarīks ir izslēgts un akumulatora kasetne ir izņemta.

IEVĒRĪBAI: Nekad neizmantojiet gazolinu, benzīnu, atšķaidītāju, spirtu vai līdzīgus šķidrumus. Tas var radīt izbalēšanu, deformāciju vai plaisas.

Lai saglabātu izstrādājuma DROŠU un UZTICAMU darbību, remontdarbus, apkopi un regulēšanu uzticiet veikt tikai Makita pilnvarotam vai rūpnīcas apkopes centram, un vienmēr izmantojiet tikai Makita rezerves daļas.

Putekļu aizsargu tīrīšana

► **Att.14:** 1. Putekļu aizsargs

Regulāri tīriet putekļu aizsargus uz iepļūdes atverēm, lai nodrošinātu brīvu gaisa cirkulāciju. Noņemiet putekļu aizsargus un iztīriet sietu.

PAPILDU PIEDERUMI

⚠ UZMANĪBU: Šādi piederumi un papildierīces tiek ieteiktas lietošanai ar šajā rokasgrāmatā aprakstīto Makita darbarīku. Izmantojot citus piederumus vai papildierīces, var tikt radīta trauma gūšanas bīstamība. Piederumu vai papildierīci izmantojiet tikai paredzētajam mērķim.

Ja jums vajadzīga palīdzība vai precīzāka informācija par šiem piederumiem, vērsieties savā tuvākajā Makita apkopes centrā.

- Sānu rokturis
- Balsta paliktnis
- Vilnas pamatne
- Sūkļa pamatne
- Filca pamatne
- Makita oriģinālais akumulators un lādētājs

PIEZĪME: Daži sarakstā norādītie izstrādājumi var būt iekļauti instrumenta komplektācijā kā standarta piederumi. Tie dažādās valstīs var būt atšķirīgi.

SPECIFIKACIJOS

Modelis:		DPO500	DPO600
Atraminio pado skersmuo		123 mm	148 mm
Sūkių per minutę	Normalus režimas	0–6 800 min ⁻¹	
	Apdailos režimas	0–5 200 min ⁻¹	
Bendrasis ilgis		530 mm	
Vardinė įtampa		Nuol. sr. 18 V	
Grynasis svoris		3,1–3,6kg	

- Atliekame tęsinius tyrimus ir nuolatos tobuliname savo gaminius, todėl čia pateikiamos specifikacijos gali būti keičiamos be įspėjimo.
- Įvairiose šalyse specifikacijos ir akumulatoriaus kasetė gali skirtis.
- Svoris gali priklausyti nuo priedo (-ų), įskaitant akumulatoriaus kasetę. Lengviausias ir sunkiausias deriniai pagal EPTA 2014 m. sausio mėn. procedūrą yra parodyti lentelėje.

Tinkama akumulatoriaus kasetė ir (arba) įkroviklis

Akumulatoriaus kasetė	BL1815N / BL1820 / BL1820B / BL1830 / BL1830B / BL1840 / BL1840B / BL1850 / BL1850B / BL1860B
Įkroviklis	DC18RC / DC18RD / DC18RE / DC18SD / DC18SE / DC18SF

- Atsižvelgiant į gyvenamosios vietos regioną, kai kurios pirmiau nurodytos akumulatoriaus kasetės ir įkrovikliai gali būti neprieinami.

⚠️ JSPĖJIMAS: Naudokite tik akumulatoriaus kasetes ir įkroviklius, kurie nurodyti anksčiau. Naudojant bet kurias kitas akumulatoriaus kasetes ir įkroviklius, gali kilti sužeidimo ir gaisro pavojus.

Numatytoji naudojimo paskirtis

Šis įrankis yra skirtas šlifuoti.

Triukšmas

Įprastas triukšmo A lygis, nustatytas pagal EN62841-2-4:

Modelis DPO500

Garso slėgio lygis (L_{pA}): 82 dB (A)

Garso galios lygis (L_{WA}): 93 dB (A)

Paklaida (K): 3 dB (A)

Modelis DPO600

Garso slėgio lygis (L_{pA}): 83 dB (A)

Garso galios lygis (L_{WA}): 94 dB (A)

Paklaida (K): 3 dB (A)

PASTABA: Paskelbta (-os) triukšmo reikšmė (-ės) nustatyta (-os) pagal standartinį testavimo metodą ir jį galima naudoti vienam įrankiui palyginti su kitu.

PASTABA: Paskelbta (-os) triukšmo reikšmė (-ės) taip pat gali būti naudojama (-os) norint preliminariai įvertinti triukšmo poveikį.

⚠️ JSPĖJIMAS: Dėvėkite ausų apsaugą.

⚠️ JSPĖJIMAS: Faktiškai naudojant elektrinį įrankį, keliamo triukšmo dydis gali skirtis nuo paskelbtos (-ų) reikšmės (-ių), priklausomai nuo būdų, kuriais yra naudojamas šis įrankis, ir ypač nuo to, kokio tipo ruošinys apdirbamas.

⚠️ JSPĖJIMAS: Siekdami apsaugoti operatorių, būtina įvertinkite saugos priemones, remdamiesi vibracijos poveikio įvertinimu esant faktinėms naudojimo sąlygoms (atsižvelgdami į visas darbo ciklo dalis, pavyzdžiui, ne tik kiek laiko įrankis veikia, bet ir kiek kartų jis yra išjungiamas bei kai jis veikia be apkravų).

Vibracija

Vibracijos bendroji vertė (trašio vektorius suma) nustatyta pagal EN62841-2-4 standartą:

Modelis DPO500

Darbo režimas: poliravimas

Vibracijų intensyvumas ($a_{h,p}$): 9,5 m/s²

Paklaida (K): 1,5 m/s²

Modelis DPO600

Darbo režimas: poliravimas

Vibracijų intensyvumas ($a_{h,p}$): 10,0 m/s²

Paklaida (K): 1,5 m/s²

PASTABA: Paskelbta (-os) vibracijos bendroji (-osios) reikšmė (-ės) nustatyta (-os) pagal standartinį testavimo metodą ir jį galima naudoti vienam įrankiui palyginti su kitu.

PASTABA: Paskelbta (-os) vibracijos bendroji (-osios) reikšmė (-ės) taip pat gali būti naudojama (-os) norint preliminariai įvertinti vibracijos poveikį.

⚠️ ĮSPĖJIMAS: Faktiškai naudojant elektrinį įrankį, keliamos vibracijos dydis gali skirtis nuo paskelbtos (-ų) reikšmės (-ių), priklausomai nuo būdų, kuriais yra naudojamas šis įrankis, ir ypač nuo to, kokio tipo ruošinys apdirbamas.

⚠️ ĮSPĖJIMAS: Siekdami apsaugoti operatorių, būtina įvertinkite saugos priemones, remdamiės vibracijos poveikio įvertinimu esant faktinėms naudojimo sąlygoms (atsižvelgdami į visas darbo ciklo dalis, pavyzdžiui, ne tik kiek laiko įrankis veikia, bet ir kiek kartų jis yra išjungiamas bei kai jis veikia be apkrovų).

EB atitikties deklaracija

Tik Europos šalims

EB atitikties deklaracija yra pridėdama kaip šio instrukcijos vadovo A priedas.

SAUGOS ĮSPĖJIMAI

Bendrieji įspėjimai dirbant elektriniais įrankiais

⚠️ ĮSPĖJIMAS: Perskaitykite visus saugos įspėjimus, instrukcijas, iliustracijas ir techninius duomenis, pateiktus kartu su šiuo elektriniu įrankiu. Nesilaikant visų toliau išvardytų instrukcijų galima patirti elektros smūgį, gali kilti gaisras ir (arba) galima sunkiai susižaloti.

Išsaugokite visus įspėjimus ir instrukcijas, kad galėtumėte jas peržiūrėti ateityje.

Terminas „elektrinis įrankis“ pateiktuose įspėjimuose reiškia į maitinimo tinklą jungiamą (laidinį) elektrinį įrankį arba akumuliatoriaus maitinamą (belaidį) elektrinį įrankį.

Akumuliatorinio becentrio šlifuotuvo saugos įspėjimai

1. Nepalikite veikiančio įrankio. Dirbkite įrankiu tik laikydami jį rankose.
2. Patikrinkite, ar apdirbamas gaminy yra tinkamai prilaikomas.
3. Nenaudokite įrankio jokioms medžiagoms, kurių sudėtyje yra asbesto.
4. Iš karto po darbo nelieskite atraminio pado varžto. Jis gali būti nepaprastai įkaitęs ir nudeginti odą.
5. Prieš naudodami patikrinkite, ar padas nėra įskilęs ar sulūžęs. Jei įrankį numestumėte, patikrinkite, ar jis nesulūžo, ir leiskite jam pavėsti maždaug 1 minutę didžiausiu greičiu be apkrovos, kad įsitikintumėte, jog jis veikia įprastai. Įskilimai ir lūžimai gali sužeisti.

SAUGOKITE ŠIAS INSTRUKCIJAS.

⚠️ ĮSPĖJIMAS: NELEISKITE, kad patogumas ir gaminio pažinimas (įgyjamas pakartotinai naudojant) susilpnintų griežtą saugos taisyklių, taikytinų šiam gaminiiui, laikymąsi. Dėl NETINKAMO NAUDOJIMO arba saugos taisyklių, kurios pateiktos šioje instrukcijoje, nesilaikymo galima rimtai susižeisti.

Svarbios saugos instrukcijos, taikomos akumuliatoriaus kasetei

1. Prieš naudodami akumuliatoriaus kasetę, perskaitykite visas instrukcijas ir perspėjimus ant (1) akumuliatorių įkroviklio, (2) akumuliatorių ir (3) akumuliatorių naudojančio gaminio.
2. Neardykite akumuliatoriaus kasetės.
3. Jei įrankio darbo laikas žymiai sutrumpėjo, nedelsdami nutraukite darbą su įrankiu. Tai gali kelti perkaitimą, nudegimų ar net sprogią pavojų.
4. Jei elektrolitas pateko į akis, plaukite jas tyru vandeniu ir nedelsdami kreipkitės į gydytoją. Gali kilti regėjimo praradimo pavojus.
5. Neužtrumpinkite akumuliatoriaus kasetės:
 - (1) Nelieskite kontaktų degiomis medžiagomis.
 - (2) Venkite laikyti akumuliatoriaus kasetę kartu su kitais metaliniais daiktais, pavyzdžiui, vinimis, monetomis ir pan.
 - (3) Saugokite akumuliatoriaus kasetę nuo vandens ir lietaus.

Trumpasis jungimas akumuliatoriuje gali sukelti stiprią srovę, perkaitimą, galimus nudegimus ar net akumuliatoriaus gedimą.

6. Nelaikykite įrankio ir akumuliatoriaus kasetės vietoje, kur temperatūra gali pasiekti ar viršyti 50 °C.
7. Nedeginkite akumuliatoriaus kasetės, net jei yra stipriai pažeista ar visiškai susidėvėjusi. Ugnyje akumuliatoriaus kasetė gali sprogti.
8. Saugokite akumuliatorių nuo kritimo ir smūgių.
9. Nenaudokite pažeisto akumuliatoriaus.
10. Įdėtomis ličio jonų akumuliatoriams taikomi Pavojingų prekių teisės akto reikalavimai. Komerčinis transportas, pvz., trečiųjų šalių, prekių vežimo atstovų, turi laikytis specialaus reikalavimo ant pakuotės ir ženklavimo. Norėdami paruošti siųstiną prekę, pasitarkite su pavojingų medžiagų specialistu. Be to, laikykitės galimai išsamesnių nacionalinių reglamentų. Užklijuokite juosta arba padenkite atvirus kontaktus ir supakuokite akumuliatorių taip, kad ji pakuotėje nejudėtų.
11. Vadovaukitės vietos įstatymais dėl akumuliatorių išmetimo.
12. Baterijas naudokite tik su „Makita“ nurodytais gaminiais. Baterijas įdėjus į netinkamus gaminius gali kilti gaisras, gaminy pernelyg kaisti, kilti sproginimas arba pratekėti elektrolitas.

SAUGOKITE ŠIAS INSTRUKCIJAS.

⚠️ PERSPĖJIMAS: Naudokite tik originalų „Makita“ akumuliatorių. Neoriginalaus „Makita“ arba pakeisto akumuliatoriaus naudojimas gali nulėmti gaisrą, asmens sužalojimą ir pažeidimą. Tai taip pat panaikina „Makita“ suteikiamą „Makita“ įrankio ir įkroviklio garantiją.

Patarimai, ką daryti, kad akumuliatoriaus veikimą užtikrintumėte ilgiau

1. Pakraukite akumuliatoriaus kasetę prieš ją visiškai išsikraunant. Visuomet nustokite naudoti įrankį ir pakraukite akumuliatoriaus kasetę, kai pastebite, kad įrankio galia sumažėjo.
2. Niekada nekraukite iki galo įkrautos akumuliatoriaus kasetės. Perkraunant trumpėja akumuliatoriaus eksploatacijos laikas.
3. Akumuliatoriaus kasetę kraukite esant kambario temperatūrai 10 - 40 °C. Prieš pradėdami krauti, leiskite įkaitusiai akumuliatoriaus kasetei atvėsti.
4. Įkraukite akumuliatoriaus kasetę, jei jos nenauđojate ilgą laiką (ilgiau nei šešis mėnesius).

VEIKIMO APRAŠYMAS

▲ PERSPĖJIMAS: Prieš pradėdami reguliuoti arba tikrinti įrankio veikimą, visuomet būtinai išjunkite įrankį ir išimkite akumuliatoriaus kasetę.

Akumuliatoriaus kasetės uždėjimas ir nuėmimas

▲ PERSPĖJIMAS: Prieš įdėdami arba išimdami akumuliatoriaus kasetę, visada išjunkite įrankį.

▲ PERSPĖJIMAS: Įdėdami arba išimdami akumuliatoriaus kasetę, tvirtai laikykite įrankį ir akumuliatoriaus kasetę. Jeigu įrankį ir akumuliatoriaus kasetę laikysite netvirtai, jie gali išslysti iš jūsų rankų, todėl įrankis ir akumuliatoriaus kasetė gali būti sugadinti, o naudotojas sužalotas.

- **Pav.1:** 1. Raudonas indikatorius 2. Mygtukas 3. Akumuliatoriaus kasetė

Jei norite išimti akumuliatoriaus kasetę, ištraukite ją iš įrankio, stumdami mygtuką, esantį kasetės priekyje.

Jei norite įdėti akumuliatoriaus kasetę, sulygiuokite liežuvelį ant akumuliatoriaus kasetės su grioveliu korpuse ir įstumkite jį į ai skirtą vietą. Įdėkite iki galo, kol spragtelėdama užsifiksuos. Jeigu matote raudoną indikatorių viršutinėje mygtuko pusėje, ji nėra visiškai užfiksuota.

▲ PERSPĖJIMAS: Akumuliatoriaus kasetę visada įkiškite iki galo, kol nebematysite raudono indikatoriaus. Priešingu atveju ji gali atsitiktinai iškristi iš įrankio, sužeisti jus arba aplinkinius.

▲ PERSPĖJIMAS: Nekiškite akumuliatoriaus kasetės įėga. Jeigu kasetė sunkiai lenda, ją kišate netinkamai.

Likusios akumuliatoriaus galios rodymas

Tik akumuliatoriaus kasetėms su indikatoriumi

- **Pav.2:** 1. Indikatorijų lempuės 2. Tikrinimo mygtukas

Paspauskite akumuliatoriaus kasetės tikrinimo mygtuką, kad būtų rodoma likusi akumuliatoriaus energija. Maždaug trims sekundėms užsidegs indikatorijų lempuės.

Indikatorijų lempuės			Likusi galia
Šviečia	Nešviečia	Blyksi	
			75 - 100 %
			50 - 75 %
			25 - 50 %
			0 - 25 %
			Įkraukite akumuliatorių.
			Galimai įvyko akumuliatoriaus veikimo triktis.

PASTABA: Rodmuo gali šiek tiek skirtis nuo faktinės energijos lygio – tai priklauso nuo naudojimo sąlygų ir aplinkos temperatūros.

Įrankio / akumuliatoriaus apsaugos sistema

Įrankyje įrengta įrankio / akumuliatoriaus apsaugos sistema. Ši sistema automatiškai atjungia variklio maitinimą, kad įrankis ir akumuliatorius ilgiau veiktu. Įrankis automatiškai išsijungs darbo metu esant vienai iš toliau nurodytų įrankio arba akumuliatoriaus darbo sąlygų:

Apsauga nuo perkrovos

Kai įrankis arba akumuliatorius naudojamas taip, kad neįprastai padidėja elektros srovė, įrankis automatiškai išsijungia be jokių indikatorijų įspėjimų. Tokiu atveju atleiskite įrankio gaiduką ir nutraukite darbą, dėl kurio kilo įrankio perkrova. Tada vėl įjunkite įrankį.

Apsauga nuo perkaitimo

Kai įrankis arba akumuliatorius perkaista, įrankis automatiškai išsijungia. Tokiu atveju, prieš vėl jungdami įrankį, leiskite įrankiui ir akumuliatoriui atvėsti.

Apsauga nuo visiško išsekimo

Kai akumuliatoriaus įkrovos lygis nepakankamas, įrankis automatiškai išsijungia. Tokiu atveju ištraukite akumuliatorių iš įrankio ir įkraukite jį.

Jungiklio veikimas

⚠ PERSPĖJIMAS: Prieš montuodami akumuliatoriaus kasetę įrankyje, visuomet patikrinkite, ar gaidukas tinkamai veikia ir atleistas grįžta į išjungimo padėtį „OFF“.

⚠ PERSPĖJIMAS: Kai įrankis naudojamas ilgą laiką tarpą, operatoriaus patogumui jungiklį galima užfiksuoti „ON“ (Ijungta) padėtyje. Būkite atsargūs, užfiksuodami įrankį „ON“ padėtyje ir tvirtai laikykite įrankio rankeną.

⚠ PERSPĖJIMAS: Nedėkite akumuliatoriaus kasetės, kai įjungtas fiksavimo mygtukas.

⚠ PERSPĖJIMAS: Kai įrankiu nedirbate, nuspauskite gaiduko fiksavimo mygtuką iš A (A) pusės, kad gaidukas užsikisėtų į IŠJUNGIMO (OFF) padėtį.

► **Pav.3:** 1. Gaiduko fiksavimo mygtukas

► **Pav.4:** 1. Gaidukas 2. Fiksavimo mygtukas
3. Gaiduko fiksavimo mygtukas

Norint, kad gaidukas nebūtų atsitiktinai nuspaustas, įrengtas gaiduko fiksavimo mygtukas. Norėdami įjungti įrankį, paspauskite gaiduko fiksavimo mygtuką iš A (A) pusės ir patraukite už gaiduko. Stipriau spaudžiant gaiduką, įrankio veikimo greitis didėja. Atleiskite gaiduką, jeigu norite sustabdyti įrankį. Pabaigę darbą, nuspauskite gaiduko fiksavimo mygtuką iš B (B) pusės. Traukdami gaiduką nuspauskite fiksavimo mygtuką ir atleiskite gaiduką, kad įrankis veiktų nepertraukiamai. Jei norite sustabdyti įrankį, patraukite gaiduką iki galo, tada jį atleiskite.

Greičio reguliavimo ratukas

► **Pav.5:** 1. Greičio reguliavimo ratukas

Sukant greičio reguliavimo ratuką pagal pateiktus nustatymo skaičius nuo 1 iki 5, galima reguliuoti sukimosi greitį. Ratuką sukant skaičiaus 5 link, greitis didėja. Ratuką sukant skaičiaus 1 link, greitis mažėja. Žr. toliau pateiktą lentelę, kad pamatytumėte ryšį tarp skaičių nustatymų ant ratuko ir apytikslio sukimosi greičio.

Normalus režimas

Skaičius	Orbitų per minutę	Pado sukimosi greitis per minutę becentrėje orbitoje su priverstinio sukimosi režimu
1	1 600	180
2	2 500	290
3	4 000	460
4	5 600	650
5	6 800	780

Apdailos režimas

Skaičius	Orbitų per minutę	Pado sukimosi greitis per minutę becentrėje orbitoje su priverstinio sukimosi režimu
1	1 600	180
2	2 200	250
3	3 300	380
4	4 400	500
5	5 200	600

PASTABA: Jeigu įrankiu ilgą laiką be pertraukos dirbama nedideliu greičiu, variklis bus perkrautas ir įrankis suges.

PASTABA: Greičio reguliavimo rankenėlę galima pasukti tik iki 5 ir atgal iki 1. Per jėgą nestumkite jos toliau nei 5 ar 1, nes greičio reguliavimo funkcija gali daugiau neveikti.

Veikimo režimo pasirinkimas

Pasukite keitimo rankenėlę, kad pakeistumėte sukimosi režimą.

► **Pav.6:** 1. Keitimo rankenėlė

PASTABA: Visada sukite rankenėlę iki galo. Jeigu rankenėlė yra nustatyta į vidurinę padėtį, jūs negalėsite įjungti įrankio.

PASTABA: Kai įrankis įjungtas, jo veikimo režimo negalėsite pakeisti.

Becentrė orbita su priverstinio sukimosi režimu

► **Pav.7:** 1. Keitimo rankenėlė

Becentrė orbita su priverstinio sukimosi režimu – tai sukamasis veiksmas su priverstinio pado sukimusi, skirtas grubiai poliruoti, pavyzdžiui, paviršiumi apdirbti. Pasukite keitimo rankenėlę prieš laikrodžio rodyklę, kad nustatytumėte becentrę orbitą su priverstinio sukimosi režimu.

Becentris orbitinis režimas

► **Pav.8:** 1. Keitimo rankenėlė

Becentris orbitinis režimas – tai sukamasis veiksmas, kai padas laisvai sukasi, ir jis skirtas tiksliai poliruoti. Pasukite keitimo rankenėlę pagal laikrodžio rodyklę, kad nustatytumėte becentrį orbitinį režimą.

Apdailos režimas

Apdailos režimu galite naudoti įrankį papildomai jo neapkraudami. Šį režimą tinka naudoti atliekant apdailą. Norėdami naudoti įrankį apdailos režimu, įrankiui įjungti patraukite gaiduką ir jį atleiskite, tada paspauskite režimo perjungimo mygtuką. Lemputė ima šviesti žalia spalva. Norėdami vėl įjungti normalų režimą, kai įrankis įjungtas, paspauskite režimo perjungimo mygtuką.

► **Pav.9:** 1. Lemputė 2. Režimo perjungimo mygtukas

PASTABA: Kai įrankis veikia, jo režimo negalėsite pakeisti.

Apsaugos nuo netyčinio įjungimo funkcija

Jei dedant akumuliatoriaus kasetę bus traukiamas arba fiksuojamas gaidukas, įrankis nepasileis. Jei norite įjungti įrankį, atleiskite gaiduką, tada jį patraukite.

Elektroninė funkcija

Įrenginiais, turinčiais elektroninę funkciją, lengva naudotis dėl toliau nurodytų veikimo savybių.

Nuolatinis greičio reguliavimas

Galima lygiai šlifuoti, nes palaikomas vienodas sukimosi greitis, net esant apkrovai.

Tolygaus įjungimo funkcija

Tolygus įjungimas dėl nuslopinto įjungimo smūgio.

SURINKIMAS

▲PERSPĖJIMAS: Prieš darydami ką nors įrankiui visada patikrinkite, ar įrenginys išjungtas, o akumuliatorių kasetė – nuimta.

Disko pado įdėjimas

► **Pav.10:** 1. Šešiakampis raktas 2. Varžtas 3. Disko padas

Uždėkite disko padą ant veleno, tuomet šešiakampių raktu pasukite varžtą pagal laikrodžio rodyklę.

▲PERSPĖJIMAS: Įsitinkinkite, kad disko padas yra tinkamai pritvirtintas. Atsilaisvinęs priedas išsibalansuos ir sukels pernelyg didelę vibraciją, dėl ko gali būti prarastas valdymas.

Šoninės rankenos sumontavimas

Pasirenkamasis priedas

▲PERSPĖJIMAS: Tvirtai užveržkite dangtelius ar šoninę rankeną. Priešingu atveju priekinis dangtis gali nukristi ir sužaloti.

► **Pav.11:** 1. Dangtelis 2. Šoninė rankena

Nuimkite dangtelį ir tvirtai prisukite šoninę rankeną prie įrankio. Šią rankeną galima uždėti bet kurioje įrankio pusėje.

Pado uždėjimas arba nuėmimas

Pasirenkamasis priedas

▲PERSPĖJIMAS: Poliruoti naudokite tik lipnius padus.

► **Pav.12:** 1. Padas

Norėdami įdėti padą, pirmiausiai pašalinkite visus nešvarumus ir svetimkūnius nuo pado ir disko pado lipnios dalies. Pritvirtinkite padą prie disko pado taip, kad jų kraštai būtų sulygiuoti. Norėdami nuimti padą nuo disko pado, tiesiog patraukite jį aukštyn už krašto.

▲PERSPĖJIMAS: Įsitinkinkite, kad padas ir disko padas būtų sulygiuoti ir tvirtai pritvirtinti. Kitaip padas sukels pernelyg didelę vibraciją, dėl kurios gali būti prarastas valdymas, arba padas gali būti nusviestas nuo įrankio.

NAUDOJIMAS

▲PERSPĖJIMAS: Poliruoti naudokite tik originalius „Makita“ padus (pasirenkami priedai).

▲PERSPĖJIMAS: Įsitinkinkite, kad apdirbama medžiaga būtų tvirtai pritvirtinta ir stabili. Krentantys daiktai gali sužaloti.

▲PERSPĖJIMAS: Naudodami įrankį, tvirtai laikykite jį viena ranka už jungiklio rankenos (arba šoninės rankenos), o kita ranka už priekinės rankenos.

▲PERSPĖJIMAS: Ilgą laiką nedirbkite įrankiu didelė apkrova. Įrankio veikimas gali sutrikti ir sukelti elektros smūgį, gaisrą ir (arba) sunkų sužalojimą.

▲PERSPĖJIMAS: Būkite atsargūs ir nelieskite besisukančių dalių.

▲PERSPĖJIMAS: Prieš pradėdami naudoti įrankį, patikrinkite, ar tvirtai užtvirtinta šoninė rankena ir dangteliai. Jei šoninė rankena arba dangteliai neužtvirtinti, priekinis dangtis gali nukristi ir sužaloti.

PASTABA: Niekada nenaudokite įrankiui jėgos. Dėl pernelyg didelio spaudimo poliravimo efektyvumas gali sumažėti, padas gali būti sugadintas arba sutrumpėti įrankio naudojimo trukmė.

PASTABA: Nuolat naudojant dideliu greičiu galima pažeisti ruošinį.

Poliravimas

► **Pav.13**

1. Paviršiaus apdirbimas (becentrė orbita su perversinio sukimosi režimu)

Grubiai apdailai naudokite vilnonį padą, o tiksliai – kempininį padą.

2. Vaško naudojimas (becentris orbitinis režimas)

Naudokite kempininį padą. Uždėkite vaško ant kempinio pado arba darbinio paviršiaus. Įjunkite įrankį mažu greičiu, kad išlygintų vašką.

▲PERSPĖJIMAS: Nedėkite per daug vaško ar poliravimo medžiagos. Susidarys daugiau dulkių, kurios gali sukelti akių ar kvėpavimo takų ligas.

PASTABA: Pirmiausiai atlikite bandomąjį vaškavimą ant apdirbamo paviršiaus mažai pastebimos dalies. Įsitinkinkite, kad įrankis nesubrąžys paviršiaus ar vaškavimas nebus nelygus.

3. Vaško šalinimas (becentris orbitinis režimas)

Naudokite kitą kempininį padą. Įjunkite įrankį, kad pašalintumėte vašką.

4. Poliravimas (becentris orbitinis režimas)

Ant apdirbamo paviršiaus naudokite veltinio padą.

TECHNINĖ PRIEŽIŪRA

⚠ PERSPĖJIMAS: Visuomet įsitikinkite, ar įrankis yra išjungtas ir akumuliatoriaus kasetė yra nuimta prieš atlikdami apžiūrą ir priežiūrą.

PASTABA: Niekada nenaudokite gazolino, benzino, tirpiklio, spirito arba panašių medžiagų. Gali atsirasti išblukimų, deformacijų arba įtrūkimų.

Kad gaminyt būtų SAUGUS ir PATIKIMAS, jį taisyti, apžiūrėti ar vykdyti bet kokią kitą priežiūrą ar derinimą turi įgaliotasis kompanijos „Makita“ techninės priežiūros centras; reikia naudoti tik kompanijos „Makita“ pagamintas atsargines dalis.

Dangtelių nuo dulkių valymas

► **Pav.14:** 1. Dangtelis nuo dulkių

Reguliariai valykite ant oro įtraukimo angų esančius dangtelius nuo dulkių, kad būtų tinkama oro apytaka. Nuimkite dangtelius nuo dulkių ir išvalykite tinklėlių.

PASIRENKAMI PRIEDAI

⚠ PERSPĖJIMAS: Šiuos papildomus priedus arba įtaisus rekomenduojama naudoti su šioje instrukcijoje nurodytu „Makita“ bendrovės įrankiu. Naudojant bet kokius kitus papildomus priedus arba įtaisus, gali kilti pavojus sužeisti žmones. Naudokite tik nurodytam tikslui skirtus papildomus priedus arba įtaisus.

Jeigu norite daugiau sužinoti apie tuos priedus, kreipkitės į artimiausią „Makita“ techninės priežiūros centrą.

- Šoninė rankena
- Disko padas
- Vilnonis padas
- Kempininis padas
- Veltinio padas
- Originalus „Makita“ akumuliatorius ir įkroviklis

PASTABA: Kai kurie sąraše esantys priedai gali būti pateikti įrankio pakuotėje kaip standartiniai priedai. Jie įvairiose šalyse gali skirtis.

TEHNILISED ANDMED

Mudel:	DPO500	DPO600
Tugitalla läbimõõt	123 mm	148 mm
Orbiite minutis	Normaalrežiim	0–6 800 min ⁻¹
	Viimistlusrežiim	0–5 200 min ⁻¹
Üldpikkus	530 mm	
Nimipinge	Alalisvool 18 V	
Netokaal	3,1 - 3,6 kg	

- Meie pideva uuringu- ja arendusprogrammi tõttu võidakse tehnilisi andmeid muuta ilma sellest ette teatamata.
- Tehnilised andmed ja akukassetid võivad riigiti erineda.
- Kaal võib erineda olenevalt lisaseadistest, kaasa arvatud akukassetist. Kergeim ja raskeim kombinatsioon EPTA-protseduuri 01/2014 kohaselt on toodud tabelis.

Sobiv akukasset ja laadija

Akukasset	BL1815N / BL1820 / BL1820B / BL1830 / BL1830B / BL1840 / BL1840B / BL1850 / BL1850B / BL1860B
Laadija	DC18RC / DC18RD / DC18RE / DC18SD / DC18SE / DC18SF

- Mõned eespool loetletud akukassetid ja -laadijad ei pruugi olla teie riigis saadaval.

⚠ HOIATUS: Kasutage ainult ülalpool loetletud akukasse ja laadijaid. Muude akukassetide ja laadijate kasutamine võib tekitada vigastusi ja/või tulekahju.

Kavandatud kasutus

Tööriist on ette nähtud poleerimiseks.

Müra

Tüüpiline A-korrigeeritud müratase, määratud standardi EN62841-2-4 kohaselt:

Mudel DPO500

Helirõhutase (L_{pA}): 82 dB (A)

Helivõimsuse tase (L_{WA}): 93 dB (A)

Määramatus (K): 3 dB (A)

Mudel DPO600

Helirõhutase (L_{pA}): 83 dB (A)

Helivõimsuse tase (L_{WA}): 94 dB (A)

Määramatus (K): 3 dB (A)

MÄRKUS: Deklareeritud müra väärtust (väärtuseid) on mõõdetud kooskõlas standardse katsemeetodiga ning seda võib kasutada ühe seadme võrdlemiseks teisega.

MÄRKUS: Deklareeritud müra väärtust (väärtuseid) võib kasutada ka mürataseme esmaseks hindamiseks.

⚠ HOIATUS: Kasutage kõrvakaitsmeid.

⚠ HOIATUS: Müratase võib elektritööriista tegelikkuses kasutamise ajal erineda deklareeritud väärtus(t)est olenevalt tööriista kasutusviisidest ja eriti töödeldavast toorikust.

⚠ HOIATUS: Rakendage operaatori kaitsmiseks kindlasti piisavaid ohutusabinõusid, mis põhinevad hinnangulisel müratasemel tegelikus tööolukorras (võttes arvesse tööperioodi kõiki osasid, näiteks korrad, kui seade lülitatakse välja ja seade töötab tühikäigul, lisaks tööajale).

Vibratsioon

Vibratsiooni koguväärtus (kolmeteljeliste vektorite summa) määratud standardi EN62841-2-4 kohaselt:

Mudel DPO500

Töörežiim: poleerimine

Vibratsiooni heitkogus ($a_{h,p}$): 9,5 m/s²

Määramatus (K): 1,5 m/s²

Mudel DPO600

Töörežiim: poleerimine

Vibratsiooni heitkogus ($a_{h,p}$): 10,0 m/s²

Määramatus (K): 1,5 m/s²

MÄRKUS: Deklareeritud vibratsiooni koguväärtust (-väärtuseid) on mõõdetud kooskõlas standardse katsemeetodiga ning seda võib kasutada ühe seadme võrdlemiseks teisega.

MÄRKUS: Deklareeritud vibratsiooni koguväärtust (-väärtuseid) võib kasutada ka mürataseme esmaseks hindamiseks.

⚠ HOIATUS: Vibratsioonitase võib elektritööriista tegelikkuses kasutamise ajal erineda deklareeritud väärtus(t)est olenevalt tööriista kasutusviisidest ja eriti töödeldavast toorikust.

⚠ HOIATUS: Rakendage operaatori kaitsmiseks kindlasti piisavaid ohutusabinõusid, mis põhinevad hinnangulisel müratasemel tegelikus tööolukorras (võttes arvesse tööperioodi kõiki osasid, näiteks korrad, kui seade lülitatakse välja ja seade töötab tühikäigul, lisaks tööajale).

EÜ vastavusdeklaratsioon

Ainult Euroopa riikide puhul

EÜ vastavusdeklaratsioon sisaldub käesoleva juhendi Lisas A.

OHUTUSHOIATUSED

Üldised elektritööriistade ohutushoiatused

⚠️HOIATUS: Lugege läbi kõik selle elektritööriistaga kaasas olevad ohutushoiatused, juhised, joonised ja tehnilised andmed. Järgnevate juhiste eiramine võib põhjustada elektrilöögi, süttimise ja/või raske kehavigastuse.

Hoidke edaspidisteks viideteks alles kõik hoiatused ja juhtnöörid.

Hoiatustes kasutatud termini „elektritööriist“ all peetakse silmas elektriga töötavaid (juhtmega) elektritööriistu või akuga töötavaid (juhtmeta) elektritööriistu.

Akutoitel esksentrikpoleerija ohutushoiatused

1. Ärge jätke tööriista töötama. Käitage tööriista ainult käes hoides.
2. Veenduge, et töödeldav ese oleks korralikult toetatud.
3. Ärge kasutage tööriista asbesti sisaldavatel materjalidel.
4. Ärge puudutage tugitalal olevat polti vahetult pärast töö tegemist. See võib olla väga kuum ja põletada teie nahka.
5. Enne kasutamist veenduge, et tallal poleks pragusid ja see ei oleks murdunud. Kui pillate tööriista maha, siis kontrollige, et see ei oleks murdunud, ning laske tööriistal umbes 1 minuti kestel ilma koormuseta maksimaalsel kiirusel töötada, kontrollimaks, et tööriist toimib normaalselt. Praod või murdumine võivad põhjustada kehavigastuse.

HOIDKE JUHEND ALLES.

⚠️HOIATUS: ÄRGE UNUSTAGE järgida toote ohutusnõudeid mugavuse või toote (korduskasutamise saavutatud) hea tundmise tõttu. VALE KASUTUS või kasutusjuhendi ohutuseeskirjade eiramine võib põhjustada tervisekahjustusi.

Akukassetiga seotud olulised ohutusjuhised

1. Enne akukasseti kasutamist lugege (1) akulaadidial, (2) akul ja (3) seadmel olevad juhtnöörid ja hoiatused läbi.
2. Ärge võtke akukasseti lahti.
3. Kui tööaeg järsult lüheneb, siis lõpetage kohe kasutamine. Edasise kasutamise tulemused võivad olla ülekuumenemisoht, võimalikud põletused või isegi plahvatus.

4. Kui elektrolüüti satub silma, siis loputage silma puhta veega ja pöörduge koheselt arsti poole. Selline õnnetus võib põhjustada pimedaksjäämist.
5. Ärge tekitage akukassetis lühist:
 - (1) Ärge puutuge klemme elektrijuhtidega.
 - (2) Ärge hoidke akukasseti tööriistakasti koos metallsemetega, nagu naelad, mündid jne.
 - (3) Ärge tehke akukasseti märjaks ega jätke seda vihma kätte.Aku lühis võib põhjustada tugevat elektrivoolu, ülekuumenemist, põletusi ning ka seedet tõsiselt kahjustada.
6. Ärge hoidke tööriista ja akukasseti kohtades, kus temperatuur võib tõusta üle 50 °C.
7. Ärge põletage akukasseti isegi siis, kui see on saanud tõsiselt vigastada või on täiesti kulu- nud. Akukasseti võib tules plahvatada.
8. Olge ettevaatlik, ärge laske akul maha kukkuda ja vältige lööke.
9. Ärge kasutage kahjustatud akut.
10. Sisalduvatele liitium-ioonakudele võivad kohaldu- da ohtlike kaupade õigusaktide nõuded. Kaubanduslikul transportimisel, näiteks kolman- date poolte või transpordiettevõtete poolt, tuleb järgida pakendil ja sihtidel toodud erinõudeid. Transportimiseks ettevalmistamisel on vajalik pidada nõu ohtliku materjali ekspordiga. Samuti tuleb järgida võimalike riiklike regulatsioonide üksikasjalikumaid nõudeid. Katke teibiga või varjake avatud kontaktid ja pakendage aku selliselt, et see ei saaks pakendis liikuda.
11. Järgige kasutuskõlbatuks muutunud aku käitlemisel kohalikke eeskirju.
12. Kasutage akusid ainult Makita heaks kiidetud toodetega. Akude paigaldamine selleks mitte ettenähtud toodetele võib põhjustada süttimist, ülemääraast kuumust, plahvatamist või elektrolüüdi lekkimist.

HOIDKE JUHEND ALLES.

⚠️ETTEVAATUST: Kasutage ainult Makita originaalakusid. Mitte Makita originaalakude või muudetud akude kasutamine võib põhjustada akude süttimise, kehavigastuse ja kahjustuse. Samuti muu- dab see kehtetuks Makita tööriista ja laadija Makita garantii.

Vihjeid aku maksimaalse kasu- tusaja tagamise kohta

1. Laadige akukasseti enne selle täielikku tühjenemist. Kui märkate, et tööriist töötab väiksema võimsusega, peatage töö ja laadige akukasseti.
2. Ärge laadige täielikult laetud akukasseti. Ülelaadimine lühendab akude kasutusiga.
3. Laadige akukasseti toatemperatuuril 10 °C - 40 °C. Enne laadimist laske kuumenenud aku- kassetil maha jahtuda.
4. Kui te ei kasuta akukasseti kauem kui kuus kuud, laadige see.

FUNKSIONAALNE KIRJELDUS

⚠ETTEVAATUST: Kandke alati hoolt selle eest, et tööriist oleks enne reguleerimist ja kontrollimist välja lülitatud ja akukassett eemaldatud.

Akukasseti paigaldamine või eemaldamine

⚠ETTEVAATUST: Lülitage tööriist alati enne akukasseti paigaldamist või eemaldamist välja.

⚠ETTEVAATUST: Akukasseti paigaldamisel või eemaldamisel tuleb tööriista ja akukassetti kindlalt paigal hoida. Kui tööriista ja akukassetti ei hoita kindlalt paigal, võivad need käest libiseda ning kahjustada tööriista ja akukassetti või põhjustada kehavigastusi.

► **Joon.1:** 1. Punane näidik 2. Nupp 3. Akukassett

Akukasseti eemaldamiseks libistage see tööriista küljest lahti, vajutades kasseti esiküljel paiknevat nuppu alla.

Akukasseti paigaldamiseks joondage akukasseti keel korpuse soonega ja libistage kassett oma kohale.

Paigaldage akuadapter alati nii kaugele, et see lukustuks klõpsatusega oma kohale. Kui näete nupu ülaosas punast osa, pole kassett täielikult lukustunud.

⚠ETTEVAATUST: Paigaldage akukassett alati täies ulatuses nii, et punast osa ei jääks näha. Muidu võib adapter juhuslikult tööriistast välja kukkuda ning põhjustada teile või läheduses viibivatele isikutele vigastusi.

















⚠ETTEVAATUST: Ärge rakendage akukasseti paigaldamisel jõudu. Kui kassett ei lähe kergesti sisse, pole see õigesti paigaldatud.

Aku jääkmahutavuse näit

Ainult näidikuga akukassettidele

► **Joon.2:** 1. Märkulambid 2. Kontrollimise nupp

Akukasseti järelejäänud mahutavuse kontrollimiseks vajutage kontrollimise nuppu. Märkulambid süttivad mõneks sekundiks.

Märkulambid			Jääkmahutavus
 Pöleb	 Ei põle	 Vilgub	
			75 - 100%
			50 - 75%
			25 - 50%
			0 - 25%
			Laadige akut.
 	 		Akul võib olla tõrge.

MÄRKUS: Näidatud mahutavus võib veidi erineda tegelikust mahutavusest olenevalt kasutustingimustest ja ümbritseva keskkonna temperatuurist.

Tööriista/aku kaitsesüsteem

Tööriist on varustatud tööriista või aku kaitsesüsteemiga. Süsteem lülitab mootori automaatselt välja, et pikendada tööriista ja aku tööiga. Tööriist seiskub käitamise ajal automaatselt, kui tööriista või aku kohta kehtib üks järgmistest tingimustest.

Ülekoormuskaitse

Kui tööriista või aku kasutamise käigus hakkab see tarbima ebaharilikult palju voolu, peatub tööriist automaatselt ilma igasuguse signaalita. Sellisel juhul lülitage tööriist välja ja lõpetage tööriista ülekoormuse põhjustanud tegevus. Pärast seda käivitage tööriist uuesti.

Ülekuumenemiskaitse

Tööriista või aku ülekuumenemisel seiskub tööriist automaatselt. Laske sellisel juhul tööriistal ja akul enne tööriista uuesti sisselülitamist jahtuda.

Ülelaadimiskaitse

Kui aku laetuse tase ei ole piisav, seiskub tööriist automaatselt. Sellisel juhul eemaldage aku seadmest ja laadige täis.

Lüliti funktsioneerimine

⚠ETTEVAATUST: Kontrollige alati enne akukasseti tööriista külge paigaldamist, kas lüliti päästik funktsioneerib nõuetekohaselt ja liigub lahtilaskmisel tagasi väljalülitatud asendisse.



⚠ETTEVAATUST: Pikemaajalisel kasutamisel saab lüliti operaatori mugavuse huvides lukustada sisselülitatud asendisse. Tööriista lukustamisel sisselülitatud asendisse olge ettevaatlik ja hoidke tööriista kindlas haardes.

⚠ETTEVAATUST: Ärge paigaldage akukassetti, kui lukustusnupp on aktiveeritud.

⚠ETTEVAATUST: Kui te tööriista parajasti ei kasuta, vajutage päästikuluku nuppu poolelt , et lukustada lüliti päästik väljalülitatud asendisse.

► **Joon.3:** 1. Päästikuluku nupp

► **Joon.4:** 1. Lüliti päästik 2. Lukustusnupp 3. Päästikuluku nupp

Selleks et lüliti päästikut poleks võimalik juhuslikult vajutada, on tööriistal päästikuluku nupp. Tööriista käivitamiseks vajutage päästikuluku nuppu A-poolelt () ja tõmmake lüliti päästikut. Tööriista kiirus kasvab, kui suurendate survet lüliti päästikule. Vabastage seiskamiseks lüliti päästik. Pärast kasutamist vajutage päästikuluku nuppu B-poolelt ()

Pidevaks tööks vajutage lukustusnupp alla, samal ajal lüliti päästikut tõmmates, ning seejärel vabastage lüliti päästik. Tööriista seiskamiseks tõmmake lüliti päästik täielikult tagasi, seejärel vabastage see.

Kiiruseregulaator

► **Joon.5:** 1. Kiiruseregulaator

Pöörlemiskiirust saab muuta, kui pöörata kiiruse regulaatorketast numbritele 1–5-ni. Suurem kiirus saavutatakse ketta pööramisele numbri 5 suunas. Väiksem kiirus saavutatakse ketta pööramisele numbri 1 suunas. Tabelis on toodud skaala numbriliste väärtuste ja ligikaudse pöörlemiskiiruse omavahelised suhted.

Normaalrežiim

Number	Ringide arv minutis.	Padja pöörlemiskiirus minutis ekstsentrilisel orbiidil sundpöörlemisrežiimis
1	1 600	180
2	2 500	290
3	4 000	460
4	5 600	650
5	6 800	780

Viimistlusrežiim

Number	Ringide arv minutis.	Padja pöörlemiskiirus minutis ekstsentrilisel orbiidil sundpöörlemisrežiimis
1	1 600	180
2	2 200	250
3	3 300	380
4	4 400	500
5	5 200	600

TÄHELEPANU: Kui tööriista kasutatakse lakamatult pika aja vältel aeglasel kiirusel, koormab see mootori üle ja tööriista töös võivad tekkida torked.

TÄHELEPANU: Kiiruse reguleerimise skaalat saab pöörata ainult kuni 5-ni ja tagasi kuni 1-ni. Ärge üritage jõudu kasutades üle 5 või 1 pöörata, kuna sel juhul ei pruugi kiiruse reguleerimise funktsioon enam toimida.

Töörežiimi valimine

Pöörlemisrežiimi muutmiseks pöörake vahetusnuppu.

► **Joon.6:** 1. Vahetusnupp

TÄHELEPANU: Pöörake nupp alati lõpuni. Kui nupp on keskmises asendis, ei ole teil võimalik tööriista sisse lülitada.

TÄHELEPANU: Sisse lülitatud tööriistal ei ole töörežiimi võimalik muuta.

Ekstsentriline orbiit sundpöörlemisrežiimiga

► **Joon.7:** 1. Vahetusnupp

Ekstsentriline orbiit sundpöörlemisrežiimiga on talle sundpöörlemine, mida kasutatakse pindade jämpoleerimiseks, näiteks pinnatöötlemise puhul. Pöörake vahetusnuppu vastupäeva, et valida ekstsentriline orbiit sundpöörlemisrežiimiga.

Ekstsentrilise orbiidi režiimi

► **Joon.8:** 1. Vahetusnupp

Ekstsentrilise orbiidi režiim on padja vaba pöörlemisega pöörlemisrežiim, mida kasutatakse peenpoleerimisel. Pöörake vahetusnuppu päripäeva, et valida ekstsentrilise orbiidi režiim.

Viimistlusrežiim

Viimistlusrežiimil saate tööriista kasutada ilma ülemäärase koormuseta. See režiim sobib viimistlemiseks. Tööriista kasutamiseks viimistlusrežiimis tõmmake lüliti päästikut ja vabastage see tööriista sisselülitamiseks, seejärel vajutage režiimi vahetusnuppu. Tuli süttib roheliselt. Normaalrežiimile tagasi pöördumiseks vajutage režiimi vahetusnuppu sel ajal, kui tööriist on sisse lülitatud.

► **Joon.9:** 1. Lamp 2. Režiimi vahetamise nupp

MÄRKUS: Sisse lülitatud tööriistal ei ole režiimi võimalik muuta.

Juhusliku taaskäivitumise vältimise funktsioon

Kui paigaldate akukasseti lüliti päästiku tõmbamise või lüliti päästiku lukustamise ajal, siis tööriist ei käivitu. Tööriista käivitamiseks vabastage lüliti päästik ja tõmmake siis lüliti päästikut.

Elektroniline funktsioon

Elektronilise funktsiooniga varustatud tööriistu on tänu järgmistele omadustele lihtne kasutada.

Püsikiiruse juhtimine

Kuna pöörlemiskiiruse hoitakse koormatud tingimustes pidevalt ühtlase, on tulemuseks tasaselt poleeritud pind.

Sujukäivituse funktsioon

Sujuva käivituse tagab summutatud algtõuge.

KOKKUPANEK

⚠ETTEVAATUST: Kandke alati hoolt selle eest, et tööriist oleks enne igasuguseid hooldustöid välja lülitatud ja akukassett eemaldatud.

Tugitala paigaldamine

► **Joon.10:** 1. Kuuskantvõti 2. Polt 3. Tugitald

Asetage tugitald võllile ja pöörake polti kuuskantvõtmega päripäeva.

⚠ETTEVAATUST: Kontrollige, kas tugitald on korralikult kinnitatud. Nõrgalt kinnitatud tarvik läheb tasakaalust välja ja põhjustab tugevat vibratsiooni, mis omakorda võib tuua kaasa kontrolli kaotamise.

Külgkäepideme paigaldamine

Valikuline tarvik

⚠ETTEVAATUST: Pingutage katted või külgkäepide tugevalt. Muidu võib esikaas maha kukkuda ja kehavigastusi tekitada.

► **Joon.11:** 1. Kate 2. Külgkäepide

Eemaldage kate ja kruvige külgkäepide tugevalt tööriista külge.

Külgkäepideme võib paigaldada tööriista ükskõik kummale küljele.

Tugitalla paigaldamine ja eemaldamine

Valikuline tarvik

⚠ETTEVAATUST: Kasutage poleerimiseks ainult takjakinnitussüsteemiga taldu.

► **Joon.12:** 1. Tald

Talla paigaldamiseks eemaldage esmalt takjakinnitussüsteemi tallalt ning tugitallalt mustus ja kõrvaline materjal. Kinnitage tald tugitallale nii, et nende servad oleksid kohakuti.

Talla tugitallalt eemaldamiseks tõmmake seda lihtsalt servast üles.

⚠ETTEVAATUST: Veenduge, et tald ja tugitald oleks kohakuti ja kindlalt kinni. Selle eiramisel põhjustab tald tugevat vibratsiooni, mis võib tuua kaasa kontrolli kaotamise, või tald võib tööriistalt eemale paiskuda.

TÖÖRIISTA KASUTAMINE

⚠ETTEVAATUST: Kasutage poleerimiseks ainult Makita originaaltaldu (lisatarvikud).

⚠ETTEVAATUST: Veenduge, et töödeldav materjal oleks kinnitatud ja stabiilne. Kukkuv ese võib põhjustada kehavigastuse.

⚠ETTEVAATUST: Tööriista kasutades hoidke kindlalt üks käsi tööriista lüliti käepidemel ja teine esikinnitusel (või külgkäepidemel).

⚠ETTEVAATUST: Ärge laske tööriistal töötada pika aja vältel suure koormusega. Tulemuseks võib olla tööriista rike, mis võib tuua kaasa elektrilöögi, süttimise ja/või raske vigastuse.

⚠ETTEVAATUST: Ärge puudutage pöörlevat osa.

⚠ETTEVAATUST: Enne tööriista kasutamist veenduge, et külgkäepide või katted ei oleks lahti. Kui külgkäepide või katted on lahti, võib esikaas kukkuda ja kehavigastusi tekitada.

TÄHELEPANU: Ärge rakendage tööriistale jõudu. Liigne surve võib tuua kaasa vähenenud poleerimisjõudluse, kahjustada talda või lühendada tööriista kasutusiga.

TÄHELEPANU: Pidev töötamine täiskiiirusel võib töödeldavat pinda kahjustada.

Poleerimine

► **Joon.13**

1. Pinna töötlemine (ekstsentriline orbiit sundpöörlemisrežiimiga)

Kasutage jämeviimistlemiseks villtalda ja järgnevas peenviimistlemiseks svammii.

2. Vaha pealekandmine (ekstsentrilise orbiidi režiim)

Kasutage svammtalda. Kandke vaha svammtallale või tööpinnale. Kasutage tööriista vaha silumiseks aeglasel kiiirusel.

⚠ETTEVAATUST: Ärge kasutage liiga palju vaha või poleerimisvahendit. See tekitab rohkem tolmuga ja võib põhjustada silma- või hingamisteede haigusi.

MÄRKUS: Tehke esmalt proovivahatamine töödeldava pinna vähem silmatorkaval osal. Veenduge, et tööriist ei kriimustaks pinda ega põhjustaks ebaühtlast vahatamist.

3. Vaha eemaldamine (ekstsentrilise orbiidi režiim)

Kasutage teist svammtalda. Käitage tööriist vaha eemaldamiseks.

4. Poleerimine (ekstsentrilise orbiidi režiim)

Pange vilt padi õrnalt vastu tööpinda.

HOOLDUS

⚠ETTEVAATUST: Enne kontroll- või hooldustoimingute tegemist kandke alati hoolt selle eest, et tööriist oleks välja lülitatud ja akukasset korpuse küljest eemaldatud.

TÄHELEPANU: Ärge kunagi kasutage bensiini, vedeldit, alkoholi ega midagi muud sarnast. Selle tulemuseks võib olla luitumine, deformatsioon või pragunemine.

Toote OHUTUSE ja TÕÕKINDLUSE tagamiseks tuleb vajalikud remonttööd ning muud hooldus- ja reguleerimistööd lasta teha Makita volitatud teeninduskeskustes või tehase teeninduskeskustes. Alati tuleb kasutada Makita varuosi.

Tolmukatete puhastamine

► **Joon.14:** 1. Tolmukate

Takistusteta õhuvoolu tagamiseks puhastage regulaarselt õhu sisselaskevadel asuvad tolmuksid. Eemaldage tolmuksid ja puhastage võrk.

VALIKULISED TARVIKUD

⚠ETTEVAATUST: Neid tarvikuid ja lisaseadiseid on soovitatav kasutada koos Makita tööriistaga, mille kasutamist selles kasutusjuhendis kirjeldatakse. Muude tarvikute ja lisaseadiste kasutamisega kaasneb vigastada saamise oht. Kasutage tarvikuid ja lisaseadiseid ainult otstarbekohaselt.

Saate vajaduse korral kohalikust Makita teeninduskeskusest lisateavet nende tarvikute kohta.

- Külgkäepide
- Tugitald
- Viiltald
- Svammtald
- Viittald
- Makita algupärane aku ja laadija

MÄRKUS: Mõned nimekirjas loetletud tarvikud võivad kuuluda standardvarustusse ning need on lisatud tööriista pakendisse. Need võivad riigiti erineda.

ТЕХНИЧЕСКИЕ ХАРАКТЕРИСТИКИ

Модель:		DPO500	DPO600
Диаметр подошвы		123 мм	148 мм
Частота вращения	Нормальный режим	0 – 6 800 мин ⁻¹	
	Режим финишной обработки	0 – 5 200 мин ⁻¹	
Общая длина		530 мм	
Номинальное напряжение		18 В пост. тока	
Масса нетто		3,1 – 3,6 кг	

- Благодаря нашей постоянно действующей программе исследований и разработок указанные здесь технические характеристики могут быть изменены без предварительного уведомления.
- Технические характеристики и аккумуляторный блок могут отличаться в зависимости от страны.
- Масса может отличаться в зависимости от дополнительного оборудования. Обратите внимание, что блок аккумулятора также считается дополнительным оборудованием. В таблице представлены комбинации с наибольшим и наименьшим весом в соответствии с процедурой EPTA 01/2014.

Подходящий блок аккумулятора и зарядное устройство

Блок аккумулятора	BL1815N / BL1820 / BL1820B / BL1830 / BL1830B / BL1840 / BL1840B / BL1850 / BL1850B / BL1860B
Зарядное устройство	DC18RC / DC18RD / DC18RE / DC18SD / DC18SE / DC18SF

- В зависимости от региона проживания некоторые блоки аккумуляторов и зарядные устройства, перечисленные выше, могут быть недоступны.

⚠ ОСТОРОЖНО: Используйте только перечисленные выше блоки аккумуляторов и зарядные устройства. Использование других блоков аккумуляторов и зарядных устройств может привести к травме и/или пожару.

Назначение

Инструмент предназначен для полировки.

Шум

Типичный уровень взвешенного звукового давления (A), измеренный в соответствии с EN62841-2-4:

Модель DPO500

Уровень звукового давления (L_{pA}): 82 дБ (A)

Уровень звуковой мощности (L_{WA}): 93 дБ (A)

Погрешность (K): 3 дБ (A)

Модель DPO600

Уровень звукового давления (L_{pA}): 83 дБ (A)

Уровень звуковой мощности (L_{WA}): 94 дБ (A)

Погрешность (K): 3 дБ (A)

ПРИМЕЧАНИЕ: Заявленное значение распространения шума измерено в соответствии со стандартной методикой испытаний и может быть использовано для сравнения инструментов.

ПРИМЕЧАНИЕ: Заявленное значение распространения шума можно также использовать для предварительных оценок воздействия.

⚠ ОСТОРОЖНО: Используйте средства защиты слуха.

⚠ ОСТОРОЖНО: Распространение шума во время фактического использования электроинструмента может отличаться от заявленного значения в зависимости от способа применения инструмента и в особенности от типа обрабатываемой детали.

⚠ ОСТОРОЖНО: Обязательно определите меры безопасности для защиты оператора, основанные на оценке воздействия в реальных условиях использования (с учетом всех этапов рабочего цикла, таких как выключение инструмента, работа без нагрузки и включение).

Вибрация

Суммарное значение вибрации (сумма векторов по трем осям), определенное в соответствии с EN62841-2-4:

Модель DPO500

Рабочий режим: полировка

Распространение вибрации ($a_{h,p}$): 9,5 м/с²

Погрешность (K): 1,5 м/с²

Модель DPO600

Рабочий режим: полировка

Распространение вибрации ($a_{h,p}$): 10,0 м/с²

Погрешность (K): 1,5 м/с²

ПРИМЕЧАНИЕ: Заявленное общее значение распространения вибрации измерено в соответствии со стандартной методикой испытаний и может быть использовано для сравнения инструментов.

ПРИМЕЧАНИЕ: Заявленное общее значение распространения вибрации можно также использовать для предварительных оценок воздействия.

⚠ОСТОРОЖНО: Распространение вибрации во время фактического использования электроинструмента может отличаться от заявленного значения в зависимости от способа применения инструмента и в особенности от типа обрабатываемой детали.

⚠ОСТОРОЖНО: Обязательно определите меры безопасности для защиты оператора, основанные на оценке воздействия в реальных условиях использования (с учетом всех этапов рабочего цикла, таких как выключение инструмента, работа без нагрузки и включение).

Декларация о соответствии ЕС

Только для европейских стран

Декларация о соответствии ЕС включена в руководство по эксплуатации (Приложение А).

МЕРЫ БЕЗОПАСНОСТИ

Общие рекомендации по технике безопасности для электроинструментов

⚠ОСТОРОЖНО: Ознакомьтесь со всеми представленными инструкциями по технике безопасности, указаниями, иллюстрациями и техническими характеристиками, прилагаемыми к данному электроинструменту. Несоблюдение каких-либо инструкций, указанных ниже, может привести к поражению электрическим током, пожару и/или серьезной травме.

Сохраните брошюру с инструкциями и рекомендациями для дальнейшего использования.

Термин "электроинструмент" в предупреждениях относится ко всему инструменту, работающему от сети (с проводом) или на аккумуляторах (без провода).

Меры безопасности при использовании аккумуляторной эксцентриковой полировальной шлифмашины

1. Не оставляйте работающий инструмент без присмотра. Включайте инструмент только тогда, когда он находится в руках.
2. Убедитесь, что обрабатываемая деталь имеет надежную опору.

3. Не используйте инструмент на любых материалах, содержащих асбест.
4. Не касайтесь болта на подошве сразу после окончания работы. Он может быть очень горячим и вызвать ожог.
5. Перед использованием убедитесь в отсутствии трещин или разломов на подошве. Если вы уронили инструмент, убедитесь в отсутствии видимых повреждений и дайте инструменту поработать без нагрузки около 1 минуты на максимальной рабочей частоте, чтобы убедиться в его исправности. Трещины или разломы могут привести к травме.

СОХРАНИТЕ ДАННЫЕ ИНСТРУКЦИИ.

⚠ОСТОРОЖНО: НЕ ДОПУСКАЙТЕ, чтобы удобство или опыт эксплуатации данного устройства (полученный от многократного использования) доминировали над строгим соблюдением правил техники безопасности при обращении с этим устройством. НЕПРАВИЛЬНОЕ ИСПОЛЬЗОВАНИЕ инструмента или несоблюдение правил техники безопасности, указанных в данном руководстве, может привести к тяжелой травме.

Важные правила техники безопасности для работы с аккумуляторным блоком

1. Перед использованием аккумуляторного блока прочитайте все инструкции и предупреждающие надписи на (1) зарядном устройстве, (2) аккумуляторном блоке и (3) инструменте, работающем от аккумуляторного блока.
2. Не разбирайте аккумуляторный блок.
3. Если время работы аккумуляторного блока значительно сократилось, немедленно прекратите работу. В противном случае, может возникнуть перегрев блока, что приведет к ожогам и даже к взрыву.
4. В случае попадания электролита в глаза промойте их обильным количеством чистой воды и немедленно обратитесь к врачу. Это может привести к потере зрения.
5. Не замыкайте контакты аккумуляторного блока между собой:
 - (1) Не прикасайтесь к контактам какими-либо токопроводящими предметами.
 - (2) Не храните аккумуляторный блок в контейнере вместе с другими металлическими предметами, такими как гвозди, монеты и т. п.
 - (3) Не допускайте попадания на аккумуляторный блок воды или дождя.Замыкание контактов аккумуляторного блока между собой может привести к возникновению большого тока, перегреву, возможным ожогам и даже поломке блока.
6. Не храните инструмент и аккумуляторный блок в местах, где температура может достигать или превышать 50 °C (122 °F).

7. Не бросайте аккумуляторный блок в огонь, даже если он сильно поврежден или полностью вышел из строя. Аккумуляторный блок может взорваться под действием огня.
8. Не роняйте и не ударяйте аккумуляторный блок.
9. Не используйте поврежденный аккумуляторный блок.
10. Входящие в комплект литий-ионные аккумуляторы должны эксплуатироваться в соответствии с требованиями законодательства об опасных товарах.
При коммерческой транспортировке, например, третьей стороной или экспедитором, необходимо нанести на упаковку специальные предупреждения и маркировку.
В процессе подготовки устройства к отправке обязательно проконсультируйтесь со специалистом по опасным материалам. Также соблюдайте местные требования и нормы. Они могут быть строже.
Закройте или закрепите разомкнутые контакты и упакуйте аккумулятор так, чтобы он не перемещался по упаковке.
11. Выполняйте требования местного законодательства относительно утилизации аккумуляторного блока.
12. Используйте аккумуляторы только с продукцией, указанной Makita. Установка аккумуляторов на продукцию, не соответствующую требованиям, может привести к пожару, перегреву, взрыву или утечке электролита.

СОХРАНИТЕ ДАННЫЕ ИНСТРУКЦИИ.

ВНИМАНИЕ: Используйте только фирменные аккумуляторные батареи Makita. Использование аккумуляторных батарей, не произведенных Makita, или батарей, которые были подвергнуты модификациям, может привести к взрыву аккумулятора, пожару, травмам и повреждению имущества. Это также автоматически аннулирует гарантию Makita на инструмент и зарядное устройство Makita.

Советы по обеспечению максимального срока службы аккумулятора

1. Заряжайте блок аккумуляторов перед его полной разрядкой. Обязательно прекратите работу с инструментом и зарядите блок аккумуляторов, если вы заметили снижение мощности инструмента.
2. Никогда не подзаряжайте полностью заряженный блок аккумуляторов. Перезарядка сокращает срок службы аккумулятора.
3. Заряжайте блок аккумуляторов при комнатной температуре в 10 - 40 °C (50 - 104 °F). Перед зарядкой горячего блока аккумуляторов дайте ему остыть.
4. Зарядите ионно-литиевый аккумуляторный блок, если вы не будете пользоваться инструментом длительное время (более шести месяцев).

ОПИСАНИЕ РАБОТЫ

ВНИМАНИЕ: Перед регулировкой или проверкой функций инструмента обязательно убедитесь, что он выключен и его аккумуляторный блок снят.

Установка или снятие блока аккумуляторов

ВНИМАНИЕ: Обязательно выключайте инструмент перед установкой и извлечением аккумуляторного блока.

ВНИМАНИЕ: При установке и извлечении аккумуляторного блока крепко удерживайте инструмент и аккумуляторный блок. Если не соблюдать это требование, они могут выскользнуть из рук, что приведет к повреждению инструмента, аккумуляторного блока и травмированию оператора.

► **Рис.1:** 1. Красный индикатор 2. Кнопка 3. Блок аккумулятора

Для снятия аккумуляторного блока нажмите кнопку на лицевой стороне и извлеките блок.

Для установки аккумуляторного блока совместите выступ аккумуляторного блока с пазом в корпусе и задвиньте его на место. Устанавливайте блок до упора так, чтобы он зафиксировался на месте с небольшим щелчком. Если вы можете видеть красный индикатор на верхней части клавиши, адаптер аккумулятора не полностью установлен на месте.

ВНИМАНИЕ: Обязательно устанавливайте аккумуляторный блок до конца, чтобы красный индикатор не был виден. В противном случае аккумуляторный блок может выпасть из инструмента и нанести травму вам или другим людям.



















ВНИМАНИЕ: Не прилагайте чрезмерных усилий при установке аккумуляторного блока. Если блок не двигается свободно, значит он вставлен неправильно.









Индикация оставшегося заряда аккумулятора

Только для блоков аккумулятора с индикатором

► **Рис.2:** 1. Индикаторы 2. Кнопка проверки

Нажмите кнопку проверки на аккумуляторном блоке для проверки заряда. Индикаторы загорятся на несколько секунд.

Индикаторы			Уровень заряда
 Горит	 Выкл.	 Мигает	
			от 75 до 100%
			от 50 до 75%
			от 25 до 50%
			от 0 до 25%
			Зарядите аккумуляторную батарею.

Индикаторы			Уровень заряда
			
Горит	Выкл.	Мигает	Возможно, аккумуляторная батарея неисправна.
			
			

ПРИМЕЧАНИЕ: В зависимости от условий эксплуатации и температуры окружающего воздуха индикация может незначительно отличаться от фактического значения.

Система защиты инструмента/аккумулятора

На инструменте предусмотрена система защиты инструмента/аккумулятора. Она автоматически отключает питание двигателя для продления срока службы инструмента и аккумулятора. Инструмент автоматически остановится во время работы в следующих случаях:

Защита от перегрузки

Если из-за способа эксплуатации инструмент или аккумулятор потребляет очень большое количество тока, он автоматически остановится без включения каких-либо индикаторов. В этом случае выключите инструмент и прекратите работу, повлекшую перегрузку инструмента. Затем включите инструмент для перезапуска.

Защита от перегрева

При перегреве инструмента или аккумулятора инструмент останавливается автоматически. В этом случае дайте инструменту/аккумулятору остыть перед повторным включением.

Защита от переразрядки

При истощении емкости аккумулятора инструмент автоматически останавливается. В этом случае извлеките аккумулятор из инструмента и зарядите его.

Действие выключателя

ВНИМАНИЕ: Перед установкой аккумулятора блока в инструмент обязательно убедитесь, что его триггерный переключатель нормально работает и возвращается в положение "OFF" (ВЫКЛ) при отпуске.



ВНИМАНИЕ: В случае продолжительной работы для удобства оператора переключатель можно зафиксировать в положении "ВКЛ.". Соблюдайте осторожность при фиксации инструмента в положении "ВКЛ." и крепко удерживайте инструмент.

ВНИМАНИЕ: Не устанавливайте блок аккумулятора с включенной кнопкой блокировки.

ВНИМАНИЕ: Если инструмент не используется, нажмите на кнопку блокировки триггерного переключателя со стороны  для его блокирования в положении OFF (ВЫКЛ).

► **Рис.3:** 1. Кнопка блокировки триггерного переключателя

► **Рис.4:** 1. Триггерный переключатель 2. Кнопка блокировки 3. Кнопка блокировки триггерного переключателя

Для предотвращения случайного нажатия на триггерный переключатель он оборудован кнопкой блокировки. Для включения инструмента нажмите кнопку блокировки со стороны А , а затем нажмите триггерный переключатель. Для повышения рабочей частоты инструмента нажмите триггерный переключатель сильнее. Для остановки отпустите триггерный переключатель. После использования нажмите кнопку блокировки триггерного переключателя со стороны В .

Для непрерывной работы инструмента нажмите кнопку блокировки одновременно с триггерным переключателем, а затем отпустите триггерный переключатель. Для остановки инструмента полностью нажмите триггерный переключатель, а затем отпустите его.

Диск регулировки скорости

► **Рис.5:** 1. Диск регулировки скорости

Скорость вращения можно изменять путем поворота диска регулировки скорости на заданную цифру, от 1 до 5. Наибольшая скорость достигается при повороте диска в направлении цифры 5. А самая низкая скорость обеспечивается при повороте диска в направлении цифры 1.

Соотношение между цифровым значением на диске и примерной скоростью вращения указано в таблице.

Нормальный режим

Цифра	Оборотов в минуту.	Количество поворотов подушки эксцентриковой машины в минуту в режиме принудительного вращения
1	1 600	180
2	2 500	290
3	4 000	460
4	5 600	650
5	6 800	780

Режим финишной обработки

Цифра	Оборотов в минуту.	Количество поворотов подушки эксцентриковой машины в минуту в режиме принудительного вращения
1	1 600	180
2	2 200	250
3	3 300	380
4	4 400	500
5	5 200	600

ПРИМЕЧАНИЕ: Если инструментом пользоваться непрерывно на низкой скорости в течение продолжительного времени, двигатель будет перегружен, что приведет к поломке инструмента.

ПРИМЕЧАНИЕ: Диск регулировки скорости можно поворачивать только до цифры 5 и обратно до 1. Не применяйте силу для поворота диска за пределы значений 5 или 1, так как это может привести к отказу функции регулирования скорости.

Выбор режима действия

Поверните ручку для изменения режима вращения.

► **Рис.6:** 1. Ручка изменения

ПРИМЕЧАНИЕ: Всегда полностью поворачивайте ручку. Если ручка находится в центральном положении, вы не сможете включить инструмент.

ПРИМЕЧАНИЕ: Если инструмент включен, смена режима работы невозможна.

Режим эксцентриковой шлифмашины с принудительным вращением

► **Рис.7:** 1. Ручка изменения

Режим эксцентриковой шлифмашины с принудительным вращением представляет собой орбитальный ход с принудительным вращением полировального диска для грубой полировки, например, обработки поверхности.

Поверните рукоятку против часовой стрелки для включения режима эксцентриковой шлифмашины с принудительным вращением.

Эксцентриковый режим

► **Рис.8:** 1. Ручка изменения

Эксцентриковый режим представляет собой орбитальный ход со свободным вращением полировального диска для тонкой полировки.

Поверните рукоятку по часовой стрелке для включения режима эксцентриковой шлифмашины.

Режим финишной обработки

В режиме финишной обработки инструмент можно использовать, не прилагая излишних усилий. Этот режим подходит для финишной (чистовой) обработки. Для использования инструмента в режиме финишной обработки нажмите и отпустите триггерный переключатель, чтобы включить инструмент, а затем нажмите кнопку переключения режимов. Индикатор загорится зеленым цветом. Чтобы вернуться в нормальный режим, нажмите кнопку переключения режимов включенного инструмента.

► **Рис.9:** 1. Индикатор 2. Кнопка переключения режимов

ПРИМЕЧАНИЕ: Во время работы инструмента смена режима работы невозможна.

Функция предотвращения случайного запуска

В случае установки блока аккумулятора при нажатом или заблокированном триггерном переключателе инструмент не запускается. Для включения инструмента отпустите, а затем снова нажмите триггерный переключатель.

Электронная функция

Инструменты, оборудованные электронными функциями, просты в эксплуатации благодаря следующим характеристикам.

Постоянный контроль скорости

Возможность достижения тонкой отделки, так как скорость вращения поддерживается на постоянном уровне, даже при нагрузке.

Функция плавного запуска

Плавный запуск благодаря подавлению начального удара.

СБОРКА

ВНИМАНИЕ: Перед проведением каких-либо работ с инструментом обязательно убедитесь, что инструмент отключен, а блок аккумулятора снят.

Установка подошвы

► **Рис.10:** 1. Шестигранный ключ 2. Болт 3. Подошва

Установите подошву на вал, затем поверните болт по часовой стрелке с помощью шестигранного ключа.

ВНИМАНИЕ: Убедитесь, что подошва установлена надлежащим образом. Незакрепленная принадлежность приведет к нарушению балансировки, повышению уровня вибраций и потере контроля над инструментом.

Установка боковой ручки

Дополнительные принадлежности

ВНИМАНИЕ: Надежно закрутите крышки или боковую ручку. При несоблюдении данного требования передняя крышка может упасть и нанести травмы.

► **Рис.11:** 1. Крышка 2. Боковая ручка

Снимите крышку и надежно закрепите боковую ручку на инструменте с помощью винта. Боковую ручку можно установить с любой из двух сторон инструмента.

Установка или снятие полировального диска

Дополнительные принадлежности

ВНИМАНИЕ: Используйте полировальные диски с креплением типа "липучка" только для полировки.

► Рис.12: 1. Полировальный диск

Чтобы установить полировальный диск, сначала удалите всю грязь и посторонние частицы с поверхности крепления типа "липучка" на подошве и полировальном диске. Соедините подошву с полировальным диском, выровняв края. Для снятия полировального диска с подошвы просто потяните его вверх за края.

ВНИМАНИЕ: Убедитесь, что полировальный диск и подошва выровнены и надежно закреплены. При несоблюдении этого требования полировальный диск будет сильно вибрировать, что может привести к потере контроля над инструментом. Также диск может отлететь от инструмента.

ЭКСПЛУАТАЦИЯ

ВНИМАНИЕ: Для полировки используйте только фирменные полировальные диски Makita (дополнительная принадлежность).

ВНИМАНИЕ: Убедитесь, что заготовка закреплена и находится в устойчивом положении. Падение предмета может стать причиной травмы.

ВНИМАНИЕ: Во время работы крепко удерживайте инструмент одной рукой за ручку с выключателем, а другой – за переднюю (или боковую) ручку.

ВНИМАНИЕ: Не подвергайте инструмент максимальной нагрузке на протяжении длительного времени. Это может привести к поломке инструмента и, как следствие, удару электрическим током, пожару и/или серьезной травме.

ВНИМАНИЕ: Не прикасайтесь к вращающимся деталям.

ВНИМАНИЕ: Прежде чем приступить к работе с инструментом, убедитесь, что боковая ручка и крышки надежно затянуты. В случае неплотной затяжки боковой ручки или крышек передняя крышка может упасть и нанести травмы.

ПРИМЕЧАНИЕ: Никогда не прилагайте к инструменту чрезмерных усилий. Чрезмерное давление может привести к снижению эффективности полировки, повреждению полировального диска или сокращению срока службы инструмента.

ПРИМЕЧАНИЕ: Непрерывная обработка на высокой скорости может привести к повреждению поверхности.

Полировка

► Рис.13

1. Обработка поверхности (режим эксцентриковой шлифмашины с принудительным вращением) Используйте шерстяной полировальный диск для черновой обработки, а поролоновый — для тонкой полировки.

2. Нанесение воска (эксцентриковый режим)

Используйте поролоновый полировальный диск. Нанесите воск на поролоновый полировальный диск или обрабатываемую поверхность. Включите инструмент на низкой скорости для разглаживания воска.

ВНИМАНИЕ: Не наносите излишнее количество воска или полировальной пасты. Несоблюдение этого требования приведет к образованию большого количества пыли и может стать причиной заболеваний глаз и дыхательной системы.

ПРИМЕЧАНИЕ: Сначала выполните полировку воском на небольшом участке рабочей поверхности. Убедитесь, что инструмент не повредит поверхность, а обработка будет равномерной.

3. Удаление воска (эксцентриковый режим)

Используйте другой поролоновый полировальный диск. Включите инструмент для удаления воска.

4. Полировка (эксцентриковый режим)

Аккуратно приложите войлочный полировальный диск к обрабатываемой поверхности.

ОБСЛУЖИВАНИЕ

ВНИМАНИЕ: Перед проведением проверки или работ по техобслуживанию всегда проверяйте, что инструмент выключен, а блок аккумуляторов снят.

ПРИМЕЧАНИЕ: Запрещается использовать бензин, растворители, спирт и другие подобные жидкости. Это может привести к обесцвечиванию, деформации и трещинам.

Для обеспечения БЕЗОПАСНОСТИ и НАДЕЖНОСТИ оборудования ремонт, любое другое техобслуживание или регулировку необходимо производить в уполномоченных сервис-центрах Makita или сервис-центрах предприятия с использованием только сменных частей производства Makita.

Очистка пылезащитных кожухов

► Рис.14: 1. Пылезащитный кожух

Регулярно очищайте пылезащитные кожухи на впускных вентиляционных отверстиях для обеспечения надлежащей циркуляции воздуха. Снимите пылезащитные кожухи и очистите сетку.

ДОПОЛНИТЕЛЬНЫЕ ПРИНАДЛЕЖНОСТИ

⚠ ВНИМАНИЕ: Данные принадлежности или приспособления рекомендуются для использования с инструментом Makita, указанным в настоящем руководстве. Использование других принадлежностей или приспособлений может привести к получению травмы. Используйте принадлежность или приспособление только по указанному назначению.

Если вам необходимо содействие в получении дополнительной информации по этим принадлежностям, свяжитесь с вашим сервис-центром Makita.

- Боковая ручка
- Подошва
- Шерстяной полировальный диск
- Поролоновый полировальный диск
- Войлочный полировальный диск
- Оригинальный аккумулятор и зарядное устройство Makita

ПРИМЕЧАНИЕ: Некоторые элементы списка могут входить в комплект инструмента в качестве стандартных приспособлений. Они могут отличаться в зависимости от страны.

Makita Europe N.V. Jan-Baptist Vinkstraat 2,
3070 Kortenberg, Belgium

Makita Corporation 3-11-8, Sumiyoshi-cho,
Anjo, Aichi 446-8502 Japan

www.makita.com

885667-988 EN, SV, NO, FI, LV, LT, ET, RU 20181226
