



DK

NO

SE

FI

GB

DE

PL

ET

ES

IT

NL

FR

Brugsanvisning · Bruksanvisning · Bruksanvisning
Käyttöohje · Instruction manual · Gebrauchsanweisung
Podręcznik użytkownika · Kasutusjuhend
Manual de instrucciones · Manuale di istruzioni
Gebruiksaanwijzing · Manuel d'instructions



Læs, forstå og følg alle advarsler.



Risiko for tilbageslag!
Tilbageslag er en hurtig og ukontrollabel bevægelse af kædesaven mod brugeren



Betjen aldrig kædesaven med én hånd!



Brug altid begge hænder, når du bruger kædesaven.



Brug øjenværn, høreværn og hjelm.



Læs brugsanvisningen før brug!



Bær altid vibrationsdæmpende sikkerhedshandsker, når du bruger kædesaven.



Bær altid skridsikre og skæresikre støvler, når du bruger kædesaven.



Garanteret lydeff ektniveau for kædesaven.



Rekylstart.

INTRODUKTION

For at du kan få mest mulig glæde af din nye kædesav, beder vi dig gennemlæse denne brugsanvisning, før du tager kædesaven i brug. Vi anbefaler dig desuden at gemme brugsanvisningen, hvis du senere skulle få brug for at genopfriske din viden om kædesavens funktioner.

TEKNISKE DATA

Motor:	1 cylindret, 2-takt
Motorstørrelse:	45 cm ³
Motoreffekt:	1,7 kW
Brændstof:	Olieblandet benzin, 1:40 (2,5%) (bland 125 ml totaktolie og 5 liter blyfri benzin)
Sværd:	16"
Maks. skærediameter:	Ø36 cm
Kæde	
Kædehastighed:	23,114 m/s
Kædedeling:	9,525 mm (3/8")
Tykkelse af drivled:	1,3 mm
Kædehjul:	6 tænder × 9,525 mm (3/8")
Tørvægt uden sværd/kæde:	5,6 kg
Brændstoftankkapacitet:	600 ml
Olietankkapacitet:	260 ml
Maksimal hastighed:	12.000 o/min
Tomgangshastighed:	3.000 +/- 400 o/min
Lydniveau:	114 dB(A)
Lydtryk, LpA:	97,5 dB(A), KpA: 3 dB(A)
Lydefekt, LWA:	111 dB(A), KWA: 3 dB(A)
Vibration, for:	6,87 m/s ² (K=1,5 m/s ²)
Vibration:, bag	8,39 m/s ² (K=1,5 m/s ²)

Om vibrationsværdien

Tabellen viser, hvor lang tid man dagligt må udsættes for vibration, hvis vibrationsbelastningen på 2,5 m/s² ikke skal overskrides:

Vibration	Maksimal tid
2,5 m/s ²	8 timer
3,5 m/s ²	4 timer
5,0 m/s ²	2 timer
7,0 m/s ²	1 time
10,0 m/s ²	30 minutter

SÆRLIGE SIKKERHEDSFORSKRIFTER

Sikkerhedsforskrifter ved brug af kædesaven

Sørg altid for at bære passende personlige værnemidler, når du arbejder med kædesaven:

Sikkerhedsbukser med skæreværn fremstillet og godkendt iht. EN381-5.

Sikkerhedssko med snitbeskyttelse fremstillet og godkendt iht. EN17250:2004.

Sikkerhedshjelm fremstillet og godkendt iht. EN397.

Beskyttelsesbriller fremstillet og godkendt iht. EN166.

Høreværn fremstillet og godkendt iht. EN352.

Beskyttelseshandsker, som er beregnet til skovarbejde.

Kraftige beskyttelseshandsker kan

nedsætte vibrationer i hænderne. Hold regelmæssigt pauser i arbejdet med kædesaven.

Overskrid ikke den maksimale brugstid pr. dag i henhold til skemaet om vibration.

Personer under 18 år må ikke bruge kædesaven.

Brugeren skal inden brug have læst brugsanvisningen, være grundigt instrueret i brug af kædesaven og være vidende om de risici, der kan forekomme ved brug af kædesaven.

Af hensyn til brugerens sikkerhed må kædesaven kun bruges med den kombination af sværd og kæde, som er angivet i afsnittet Tekniske data, og der må kun bruges originale reservedele ved reparation og vedligehold af kædesaven.

Undlad af modificere kædesaven på nogen måde!

Brug aldrig kædesaven, hvis gashåndtaget, sikkerhedsafbryderen og beskyttelseskærmen med udløser til kædebremsen ikke fungerer korrekt. Du må ikke blokere eller på anden måde sætte beskyttelseskærmen ud af funktion. Sluk kædesaven, inden kædebremsen løsnes.

Følg altid samtlige vedligeholdelsesanvisninger for kædesaven i afsnittet Vedligehold.

Sørg altid for, at der er tilstrækkelig kædeolie i tanken, og at kæden er filet og smurt.

Start aldrig motoren, hvis luftfilteret ikke er monteret, eller hvis lyd-dæmperen er defekt.

Stands omgående motoren, hvis der opstår motorproblemer.

Sluk motoren, og fjern kablet fra tændrøret, inden du fjerner fastklemte genstande

fra kæden, og inden rengøring eller vedligeholdelse af kædesaven.

Brug altid beskyttelseshandsker, når du håndterer kæden. Hold kæden på afstand af krop, hænder og fingre, mens den kører.

Kæden må ikke røre ved noget, når motoren startes.

Hold aldrig kædesaven i hånden, når du starter den. Hvis kæden rammer dig, kan du komme alvorligt til skade.

Gå aldrig med kædesaven, mens kæden kører.

Læg aldrig kædesaven fra dig, hvis den ikke er standset helt. Kæden fortsætter med at køre et kort øjeblik, efter at du slipper gashåndtaget.

Hold altid kædesaven med begge hænder i det forreste håndtag og håndgrebet, når den er i brug.

Lad ikke andre personer eller dyr komme tættere end 3 meter på kædesaven, mens den kører.

Sav altid med undersiden af sværdet, når det er muligt, og undgå at save med spidsen af sværdet.

Vær opmærksom på, at kædesaven kan ryste kraftigt eller slå tilbage, når du savel med enden af sværdet.

Brug ikke kædesaven til savning i andre materialer end træ.

Pas på, at du ikke ved et uheld kommer til at save elledninger, telefonkabler eller lignende over, og sørg altid for, at der ikke er mennesker eller dyr i nærheden af kæden, når kædesaven startes eller er i brug.

Fjern sværdet fra arbejdsemnet, mens kæden stadig kører. Hvis kæden standser, mens den er i forbindelse med arbejdsemnet, kan brugeren blive trukket fremad og komme til skade.

Sæt altid beskyttelseskappen på sværdet

ved transport eller opbevaring af kædesaven. Fastgør altid kædesaven under transport, så den ikke kan bevæge sig og forårsage skade på personer og ting.

Sørg for, at kædesaven ikke lækker brændstof under transport eller ved opbevaring.

Rengør altid kædesaven inden opbevaring.

Vær opmærksom på, at støjen fra kædesaven kan forhindre dig i at høre advarsler og lignende. Vær opmærksom på dine omgivelser, mens du bruger kædesaven.

SIKKERHEDSFORSKRIFTER VED HÅNDTERING AF BRÆNDSTOF

Motoren kører på olieblandet benzin 1:40. Fyld derfor aldrig ren benzin, diesel, petroleum eller lignende i tanken. Bland kun totaktsolie til kædesave i benzinen.

Bland brændstoffet i den medfølgende beholder. Sørg for, at benzinen og olien er blandet grundigt inden påfyldning.

Sørg for tilstrækkelig ventilation, når du blander og påfylder brændstof.

Påfyld aldrig brændstof eller kædeolie, mens motoren kører eller er varm, da det kan medføre brandfare. Vent altid, indtil den er kølet af.

Rygning og brug af åben ild under påfyldning af brændstof og brug af kædesaven er forbudt.

Påfyld aldrig brændstof i lukkede rum. Påfyldning af brændstof skal ske udendørs.

Påfyld ikke for meget brændstof eller kædeolie, da det medfører brandfare.

Aftør eventuelt spildt brændstof med en tør klud efter brændstofpåfyldning.

Kontrollér, at brændstofdækslet slutter tæt, da brændstoflækager kan medføre brandfare.

Efter påfyldning skal kædesaven startes i en afstand af mindst 3 meter fra brændstofbeholderen og påfyldningsstedet.

Brændstoffet skal opbevares utilgængeligt for børn i en tydeligt mærket og godkendt beholder.

SIKKERHEDSFORSKRIFTER VED ANVENDELSESOMRÅDE

Kædesaven må kun bruges udendørs.

Udstødningsgasserne indeholder kulilte og kulbrinte, der er livsfarlige for både mennesker og dyr, hvis de indåndes.

Brug ikke kædesaven i kraftig blæst eller nedbør eller ved dårlig sigtbarhed.

Brug kun kædesaven i dagslys.

Brug aldrig kædesaven stående på en stige eller lignende, og klatr ikke op i træer med kædesaven, medmindre du er særligt uddannet til dette. Sørg altid for at stå fast og sikkert på jorden.

Hold øje med underlaget, når du bruger kædesaven. Afsavede grene på jorden udgør en sikkerhedsrisiko, hvis du snubler over dem under savning.

Planlæg savningen, inden du saver. Sørg for, at du eller andre ikke kan blive ramt af afsavede grene eller lignende.

Motorens dele bliver varme under brug. Undgå at berøre dem, og lad ikke kædesaven ligge på letantændeligt materiale (tørt græs, visne blade etc.), så længe motoren er varm.

Opbevar brændbare materialer på sikker afstand af motoren, da udstødningsgasserne er meget varme og kan antænde materialerne.

RISICI FOR PERSONSKADE

Ved brug af kædesaven skal du være særligt opmærksom på følgende risici:

Kontakt med uafskærmet savkæde (risiko for snitsår og læsion)

Uforudset pludselig bevægelse af sværdet (risiko for snitsår og læsion)

Bortslyngning af savkædedele (risiko for læsion og øjenskader)

Bortslyngning af skæremateriale (risiko for læsion og øjenskader)

Indånding af brændstofdampe, udstødningssgasser og savsmuld (risiko for forgiftning og lungeskade)

Hudkontakt med benzin og olie (risiko for allergi og kræft)

Kontakt med varm lydæmper (risiko for forbrænding)

Støj (risiko for høreskader ved manglende brug af godkendt høreværn)

KÆDESAVENS DELE

1. Beskyttelsesskærm med kædebremse
2. Lyddæmper og udstødning
3. Sværd
4. Kæde
5. Barkstød
6. Møtrikker til sværd
7. Kædestrammerskrue
8. Sideplade
9. Nøgle og holder til nøgle
10. Håndbeskytter
11. Primer
12. Bageste håndtag
13. Sikkerhedsafbryder
14. Choker
15. Clips til luftfilterdæksel
16. Forreste håndtag
17. Gashåndtag
18. Afbryderknap
19. Dæksel til brændstoftank
20. Starthåndtag
21. Dæksel til kædeolietank



SAMLING OG KLARGØRING

Montering af sværd og kæde

Træk beskyttelseskærmen (1) i retning af det forreste håndtag (16) for at sikre, at kædebremsen ikke er aktiveret.

Fjern møtrikkerne (6) fra sidepladen (8) over kædehjulet. Løft sidepladen af.

Flyt kædestrammerbolten helt ned mod kædehjulet ved at dreje på kædestrammerskruen (7).

Læg sværdet (3) på kædesaven, så kædestrammerbolten passer ind i hullet.



Læg kæden (4) omkring kædehjulet og i rillen i sværdet.



Kontrollér, at kæden er monteret korrekt i forhold til omløbsretningen.

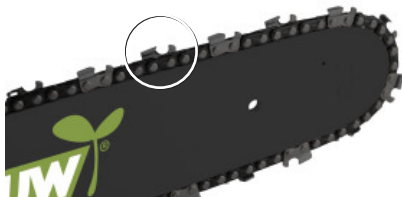

Monter sidepladen og sværdet ved at skruе låsemøtrikkerne fast med hånden, mens du løfter sværdets ende opad.



Drej kædestrammerskruen, til kædens styreled rører undersiden af sværdet.

Spænd møtrikkerne fast, og stram kæden endeligt, mens du holder sværdets ende opad.

Stramning af kæde

Kædens stramning justeres ved at dreje kædestrammerskruen (7).

Drej skruen med uret for at stramme kæden og mod uret for at løsne den.

Kæden skal kunne løftes nogle få millimeter fra sværdet på midten af sværdet. Kæden må ikke hænge under sværdet.

Bemærk! En ny kæde udvider sig i starten.

Det er derfor vigtigt, at kædens stramning kontrolleres ofte i løbet af savens første driftstimer. Smør regelmæssigt kæden med kædeolie manuelt.

Bemærk! Løsn låsemøtrikkerne, inden du justerer kædestrammeren, da delene



ellers kan tage skade.

Opbevar nøglen ved at klikke den fast i holderen (9) på kædesaven.

Påfyldning af brændstof

Skrue dækslet (19) af brændstoftanken, og påfyld brændstof (blanding af egnet totaktolie og blyfri benzin i blandingsforholdet 1:40). Skru dækslet på igen, og kontrollér, at det slutter tæt.



Påfyldning af kædeolie

Skrue dækslet (21) af kædeolietanken, og påfyld ny kædeolie. Skru dækslet på igen, og kontrollér, at det slutter tæt.



Kædebremse

Kædesaven er udstyret med en automatisk kædebremse, som standser kædens rotation i tilfælde af, at kædesaven slår tilbage.

Kædebremsen kan også aktiveres manuelt ved at skubbe beskyttelseskærmen (1) fremad mod sværdet.

Hvis kædebremsen aktiveres under brug af kædesaven, skal du omgående slippe gashåndtaget, da koblingen ellers kan tage skade.

Kontrollér kædebremsen før hver brug!

Kontrol af kædebremsen

Med motoren standset:

Træk beskyttelseskærmen baglæns mod saven for at slå kædebremsen fra. Der lyder et klik, når

beskyttelseskærmen flyttes mellem åben og låst position.

Lad sværdet slå mod en rod eller en gren.

Beskyttelseskærmen slås fremad og aktiverer kædebremsen. Hvor stor en kraft, der skal til for at aktivere kædebremsen, afhænger af sværdets længde.

Med motoren startet:

Lad motoren køre med maksimal hastighed i 1-2 sekunder.

Skub beskyttelseskærmen fremad med venstre hånd. Kæden skal stoppe omgående. Slip gashåndtaget.

Hvis kæden ikke stopper omgående, eller ikke stopper helt, når kædebremsen aktiveres, skal kædesaven efterses af en kvalificeret reparatør.

Vigtigt!

Kædebremsen er DEAKTIVERET (kæden kan bevæge sig), når BREMSEARMEN ER TRUKKET TILBAGE OG LÅST.

Kædebremsen er AKTIVERET (kæden er blokeret), når bremsearmen er vipet fremad. Du bør da ikke være i stand til at bevæge kæden.



BRUG

Start af kold motor

Læg kædesaven på jorden. Aktivér kædebremsen.

Sæt afbryderknappen (18) på positionen "I".



Træk chokeren (14) ud.



Tryk 10 gange på primeren (11), indtil brændstof er synligt i den.

Træk i starthåndtaget (20), indtil motoren er ved at starte, men højst 5 gange.



Skub chokeren ind.

Træk i starthåndtaget, indtil motoren starter. Lad motoren varme op i 30

sekunder.

Deaktiver kædebremsen.

Tryk gashåndtaget (17) og sikkerhedsafbryderen (13) ind for at bruge kædesaven.

Vær opmærksom på, at kæden kører rundt, når du giver motoren gas!

Kæden må ikke køre rundt, når motoren går i tomgang. Hvis den gør det, skal du indstille tomgangshastigheden som beskrevet under Justering af karburator i afsnittet Vedligehold.

Start af varm motor

En varm motor startes på samme måde som en kold med den forskel, at du ikke skal trække chokeren ud.

Standstning af motor

Slip gashåndtaget, og lad motoren gå i tomgang lidt tid.

Vip afbryderknappen nedad til positionen O.

Tilkøring af motor

Motoren skal køres til de første 20 driftstimer. Undlad at køre med fuld gas eller høj hastighed i længere tid ad gangen i de første 20 driftstimer.

Automatisk kædesmøring

Motorsaven har automatisk motorsavsmøring med justerbar smøreskrue i bunden.



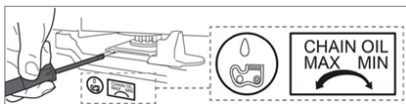

Fra fabrikkens side er skruen sat til MAX, men ved normal brug anbefaler vi at justere skruen til den "midterste" position.

Bemærk:

Efter brug, kan der dryppe en smule kædeolie fra saven. Dette er helt normalt, og det anbefales at rense saven for oliestænk og savsmuld efter brug. Placer kædesaven på en olieabsorberende overflade for at undgå oliedråber på opbevaringsstedet.

Du kan indstille smøringen ved hjælp af justeringsskruen på savens underside.



Start kædesaven, og peg sværdet nedad mod en træstub eller lignende. Hvis der kommer oliestænk på træstubben, fungerer den automatiske kædesmøring korrekt. Hvis der ikke gør, skal du afmontere kæden og sværdet og rengøre smørehullet. Hvis det ikke hjælper, skal kædesaven indleveres til en autoriseret reparatør.

SAVNING

Kontroller før hver brug, at kædesaven er i fuldt funktionsdygtig stand, at der er påfyldt brændstof og kædeolie, at kæden er slebet og strammet korrekt, og at kædebremsen fungerer korrekt.

Start motoren.

Hold saven med begge hænder på håndtagene (12, 16). Løft sværdet til arbejdsområdet.

Tryk sikkerhedsafbryderen (13) og gashåndtaget (17) ind. Hvis du slipper sikkerhedsafbryderen eller gashåndtaget, standser kæden.

Påbegynd savningen, når kæden har opnået den ønskede hastighed.

Tynde grene kan saves med ét snit. For at forhindre flosning og afbrækning bør grenen saves af i flere stykker.

Ved savning i tykkere grene skal du først save på grenens underside for at forhindre, at grenen brækker af, og herefter save ned på grenens overside. Sav til sidst grenen af helt inde ved stammen. Forsegl eventuelt savefladen for at undgå, at træet bløder, hvis du foretager beskæring på blivende træer.

Brug en solid savbuk ved savning af brænde. Sæt saven fast på tømmerstykket ved hjælp af barkstødet forrest på saven, og sav det over ved at vippe savens bagende op med barkstødet som omdrejningspunkt.

Slip omgående gashåndtaget, hvis kæden binder eller sidder fast i grenen. Hvis kæden binder, og saven slår tilbage, aktiveres kædebremsen ved, at beskyttelsesskærmen skubbes fremad mod sværdet.

Du kan udløse kædebremsen ved at trække beskyttelsesskærmen hen mod dig igen. Sluk motoren, inden kædebremsen udløses.

Når kæden bliver varm, udvider den sig.

Kontrollér jævnligt, om kæden skal strammes yderligere, så den ikke falder af sværdet. Hvis kæden strammes yderligere, mens den er varm, skal den løses, når den køler af, så den ikke sidder for stramt.

RENGØRING OG OPBEVARING

Lad kædesaven køle af efter brug.

Rengør kædesaven med en børste eller trykluft.

Aftør kædesavens ydre dele med en hårdt opvredet klud.

Sørg altid for at holde rillen i sværdet fri for savsmuld og barkrester, da kæden ellers ikke bliver smurt korrekt.

Brug trykluft til at blæse rillen ren. Afmonter eventuelt kæden, og rengør rillen, hvis du ikke kan rengøre rillen helt med kæden monteret.

Smør jævnligt kædehjulet forrest på sværdet. Tag kæden af, rens rillen i sværdet, og dryp kædesavsolie ned til kædehjulet.

Hold smørehullet på sværdet rent, så tilførslen af kædeolie ikke blokeres.

Vær omhyggelig med at rengøre køleribberne omkring cylinderen, da saven ellers kan overophedes under brug.

Sæt beskyttelseskappen på sværdet, inden kædesaven stilles bort til opbevaring.

Aftøm brændstoffet i en egnet beholder, og opbevar kædesaven utilgængeligt for børn på et tørt og frostfrit sted.

VEDLIGEHOLD

Kontrol af kæde

En skarp kæde laver store savspåner, mens en sløv kæde laver savsmuld. Når kæden er blevet sløv, skal saven også presses mod træet for at tage ved, og risikoen for at saven slår tilbage øges markant.

Når kæden ikke længere er skarp, skal

tænderne skærpes ved hjælp af en rundfil med filepåsats (A), en fladfil (B) og et ryttermål (C).

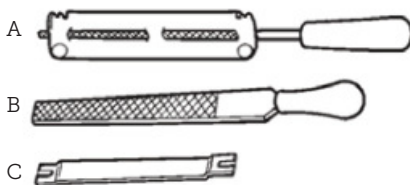

Du kan også bruge en elektrisk kædesliber. Vær forsigtig ved skærping af tænderne

- brug handsker!

Udskift kæden, når tænderne er slidt ned til slidmærket, eller hvis de er blevet mindre end 4 mm.

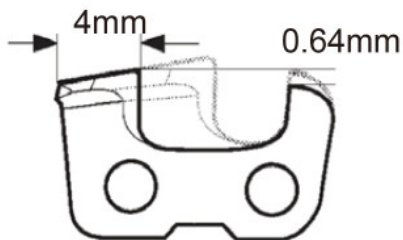

Slibning af kæde

1. Fastgør kædesavens sværd i en skruestik eller et savspor i en træstub. Kædesaven skal sidde så fast som muligt.



2. Kædens tænder peges skiftevis i modsat retning af hinanden. Du skal først slibe det ene sæt tænder, og derefter vende saven og slibe det andet sæt tænder. Tænderne skal slibes fra den side, som de peges ud mod.

Afmærk den første tand med en tusch eller lignende, så du kan se, hvornår du har slebet tænderne hele vejen rundt på kæden.

3. Læg filen vandret an mod en tand, og skub filen fremad i en vinkel på 30° i forhold til sværdet.

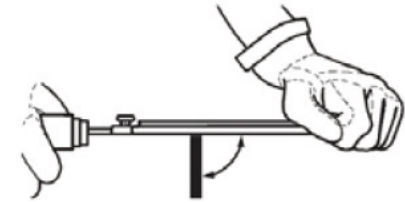
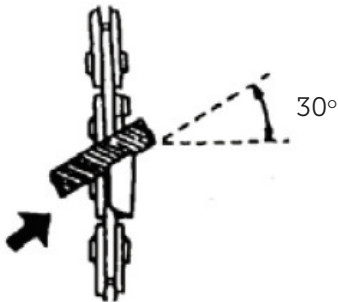

Træk ikke filen bagud, men løft filen op, og fil fremad igen.

Fil hver tand med det samme antal strøg med filen.

4. Filens overside skal rage cirka 1/5 op over tanden.

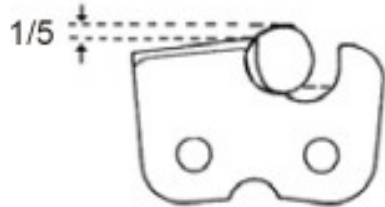

5. Fil til sidst rytterne ved hjælp af et ryttermål og en fladfil. Rytterne skal alle have samme højde og være cirka 0,65 mm lavere end tænderne.

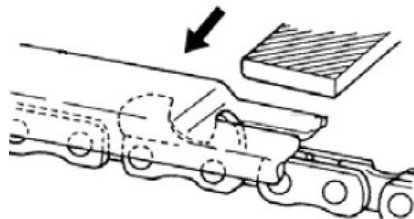

UDSKIFTNING AF KÆDE

Når kæden er slidt ned, skal den udskiftes.

Afmonter kæden og sværdet som beskrevet i afsnittet Samling og klargøring.

Tag kæden af sværdet, og rengør sværdet, beskyttelsesdækslet samt motorhuset grundigt med trykluft eller en børste.

Vær særligt opmærksom på at rengøre smørehullet til kæden og sværdet.

Kontrollér, om sværdet og kædehjulet er nedslidt, og udskift dem, hvis de er.

Bemærk! Smid ikke den brugte kæde ud sammen med husholdningsaffaldet, men bortskaf den korrekt i henhold til de regler, der gælder i din kommune.

Monter den nye kæde på sværdet.

KONTROL AF SVÆRD

Læg en vinkel mod sværdet, og tryk den mod kæden. Hvis der er en åbning mellem vinklen og sværdet, er sværdet i orden.

Hvis vinklen ligger helt tæt mod sværdet, er rillen i sværdet slidt, og sværdet skal udskiftes.



Bemærk! Du kan få sværdet til at holde længere ved af og til at at vende det på kædesaven.

RENGØRING AF LUFTFILTER

Luftfilteret skal rengøres med jævne mellemrum.

Frigør clipsene (15) ved at vippe dem ud med den medfølgende nøgle.



Løft dækslet af.



Løft filterelementet ud.



Rengør filterelementet ved hjælp af trykluft.

Hvis det er meget snavset, kan du vaske det i varmt vand tilsat lidt rengøringsmiddel. Lad filterelementet tørre helt og hæld lidt ren olie på det, inden det monteres igen. Aftør indersiden af filterdækslet med en fugtig klud. Hvis filterelementet er beskadiget eller slidt, skal det udskiftes.

Rengøring af brændstoffilter

Brug et stykke ståltråd e.l. til at tage filteret ud af brændstoftanken.

Skyl filteret grundigt med benzin, eller udskift det. Pas på, at der ikke trænger støv eller snavs ind i tanken under rengøringen.

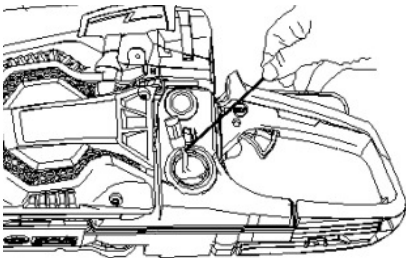

Rengøring af tændrør

Tændrøret sidder bag luftfilteret. Afmonter tændrøret ved hjælp af den medfølgende nøgle, og fjern aflejringer fra det med en stålborste.

Kontrollér med et søgerblad, at elektrodeafstanden er 0,6-0,7 mm, og juster den, hvis den ikke er.

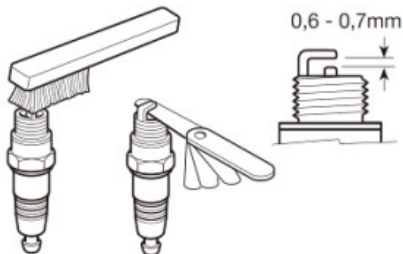

Hvis tændrøret er sodet til, skal det rengøres eller udskiftes. Udskift tændrøret med et nyt af samme type.

Justering af tomgangshastighed

Hvis kædesaven ikke fungerer optimalt, kan dens tomgangshastighed finjusteres.

Rengør først luft- og brændstoffiltrene, og kontrollér, at der er påfyldt korrekt blandet brændstof og kædeolie (1:40).

Start motoren.

Tilpas tomgangshastigheden ved at dreje skruen T. Kæden må ikke køre rundt på sværdet, når motoren går i tomgang.



Alle andre indstillinger af karburatoren må kun foretages af en fagmand.

Kontrol af kædehjul

Afmonter sidepladen, og kontrollér kædehjulet. Hvis kædehjulets tænder er slidt mere end 5 mm ned, skal det udskiftes med et nyt med samme specifikationer som det originale.

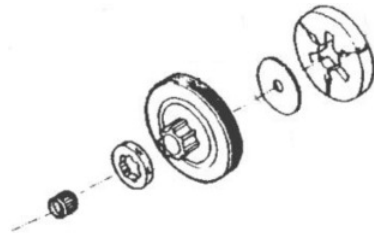

Fejlafhjælpning

Hvis kædesaven ikke fungerer korrekt, skal du fejlsøge i henhold til skemaet nedenfor, inden du kontakter vores servicecenter (i garantiperioden) eller en kvalificeret reparatør (efter garantiperiodens udløb).

Problem	Mulig årsag	Løsning
Motoren starter ikke	Der er vand i brændstoffet	Tøm brændstoftanken, og påfyld nyt frisk brændstof
	Motoren er druknet	Skrue tændrøret af, og tør det af
	Der kommer ingen gnist	Kontroller og juster tændrørets elektrodeafstand, eller udskift tændrøret eller tændrørshætten
Motoren taber effekt	Luftfilteret er snavset	Rengør luftfilteret
	Brændstoffilteret er tilstoppet	Rengør brændstoffilteret
	Karburatoren er indstillet forkert	Juster karburatoren
Kæden smøres ikke	Kædeolietanken er tom	Påfyld kædeolie
	Smørehullet er tilstoppet	Rens smørehullet
	Olieskruen er indstillet forkert	Juster olieskruen

Servicecenter

Bemærk: Produktets modelnummer skal altid oplyses i forbindelse med din henvendelse.

Modelnummeret fremgår af forsiden på denne brugsanvisning og af produktets typeskilt.

Når det gælder:

- Reklamationer
- Reservedele
- Returvarer
- Garantivarer
- www.schou.com

Produceret i P.R.C.

Fabrikant:
Schou Company A/S
Nordager 31
DK-6000 Kolding

Alle rettigheder forbeholdes. Indholdet i denne vejledning må ikke gengives, hverken helt eller delvist, på nogen måde ved hjælp af elektroniske eller mekaniske hjælpemidler, f.eks. fotokopiering eller optagelse, oversættes eller gemmes i et informationslagrings- og -hentningssystem uden skriftlig tilladelse fra Schou Company A/S.

EF-OVERENSSTEMMELSESERKLÆRING

DK

Producent:	
Firmanavn	Schou Company A/S
Adresse	Nordager 31
Postnummer	6000
By	Kolding
Land	Danmark
Denne overensstemmelseerklæring er udstedt med producenten som eneansvarlig, og producenten erklærer herved, at produktet	
Produktidentifikation:	Kædesav 16" 45 ccm Easy start Brand GROUW Art. nr. 18184
er i overensstemmelse med bestemmelserne i følgende EF-direktiv(er) (inklusive alle gældende ændringer)	
Reference-nr.	Titel
2006/42/EF	Maskindirektivet
2000/14/EF	Støjemission fra maskiner til udendørs brug
2014/30/EU	EMC-direktivet
2011/65/EU	ROHS-direktivet
Referencer af standarder og/eller tekniske specifikationer gældende for denne overensstemmelseerklæring, eller dele heraf:	
Harmoniseret standard nr.	Navn på standard
EN/ISO 11681-1:2011	
EN/ISO 14982:2009	
Andre standarder og/eller tekniske specifikationer	
Standard eller teknisk specifikation	Titel på standard eller teknisk specifikation
2000/14/EU	Garanteret lydtryk Lpa 97,5 dB(A) Kpa 3 dB(A)
EU Type Examination	Société Nationale de Certification et d'Homologation L-5201 Sandweiler e13*2016/1628*2016/1628SHA1/P*0020*02
(1) Hvor det er muligt, skal der refereres til de gældende dele eller bestemmelser i standarden eller den tekniske specifikation.	
Kolding 07/05/2021	
	
Kirsten Vibeke Jensen Product Safety Manager	



Les, forstå og følg alle advarsler.



Fare for tilbakeslag!

Tilbakeslag er en hurtig og ukontrollerbar bevegelse av kjedesagen mot brukeren



Betjen aldri kjedesagen med én hånd!



Bruk alltid begge hender når du bruker kjedesagen.



Bruk vernebriller, hørselsvern og hjelm.



Les bruksanvisningen før bruk!



Bruk alltid vibrasjonsdempende vernehansker når du bruker kjedesagen.



Bruk alltid sklisikre og skjæresikre støvler når du bruker kjedesagen.



Garantert lydeffektnivå for kjedesagen.



Rekylstart.

KJEDESAG

NO

INNLEDNING

For at du skal få mest mulig glede av din nye kjedesag, bør du lese denne bruksanvisningen før du tar kjedesagen i bruk. Vi anbefaler også at du tar vare på bruksanvisningen, slik at den er tilgjengelig hvis du skulle få behov for å lese om sagens funksjoner senere.

TEKNISKE SPESIFIKASJONER

Motor: 1-sylindret, 2-takts

Motorstørrelse: 45 cm³

Motoreffekt: 1,7 kW

Drivstoff: Oljeblandet bensin 1:40 (2,5 %) (bland 125 ml totaktolje og 5 liter blyfri bensin)

Sverd 16"

Maks. skjærediameter: Ø36 cm

Kjede

Kjedehastighet: 23,114 m/s

Kjededeling: 9,525 mm (3/8")

Tykkelse på drivledd: 1,3 mm

Kjedehjul: 6 tenner × 9,525 mm (3/8")

Tørrvekt uten sverd/kjede: 5,6 kg

Drivstofftankkapasitet: 600 ml

Oljetankkapasitet: 260 ml

Maksimal hastighet: 12 000 o/min

Tomgangshastighet: 3 000 +/- 400 o/min

Lydnivå: 114 dB(A)

Lydtrykk, LpA: 97,5 dB(A), KpA: 3 dB(A)

Lydeffekt LWA: 111 dB(A), KWA: 3 dB(A)

Vibrasjon, foran: 6,87 m/s² (K=1,5 m/s²)

Vibrasjon, bak: 8,39 m/s² (K=1,5 m/s²)

Om vibrasjonsverdien

Tabellen viser hvor lenge man kan utsettes for vibrasjon daglig uten at vibrasjonsbelastningen på 2,5 m/s² overskrides:

Vibrasjon	Maksimal tid
2,5 m/s ²	8 timer
3,5 m/s ²	4 timer
5,0 m/s ²	2 timer
7,0 m/s ²	1 time
10,0 m/s ²	30 minutter

SPESIELLE SIKKERHETSREGLER

Sikkerhetsforskrifter ved bruk av kjedesagen

Bruk alltid egnet personlig verneutstyr når du arbeider med kjedesagen:

Vernebukser med skjærebekyttelse som er produsert og godkjent iht. EN381-5.

Vernesko med snittbeskyttelse som er produsert og godkjent iht. EN17250:2004.

Vernehjelm som er produsert og godkjent iht. EN397.

Vernebriller som er produsert og godkjent iht. EN166.

Hørselsvern som er produsert og godkjent iht. EN352.

Vernehansker som er beregnet til skogsarbeid.

Kraftige vernehansker kan redusere vibrasjoner i hendene. Ta regelmessige

pauser når du arbeider med kjedesagen.

Ikke overskrid den maksimale brukstiden per dag i henhold til skjemaet om vibrasjon.

Personer under 18 år skal ikke bruke kjedesagen.

Før bruk må brukeren ha lest gjennom bruksanvisningen, være grundig opplært i bruk av kjedesagen og være klar over de farene bruk av kjedesagen innebærer.

Av hensyn til brukerens sikkerhet skal kjedesagen bare brukes med den kombinasjonen av sverd og kjede som er angitt i avsnittet Tekniske spesifikasjoner, og det må bare brukes originale reservedeler ved reparasjon og vedlikehold av kjedesagen.

Unngå å endre kjedesagen på noen som helst måte!

Ikke bruk kjedesagen hvis gasshåndtaket, sikkerhetsbryteren eller beskyttelseskjermen med utløser for kjedebremsen ikke fungerer korrekt. Du må ikke blokkere eller på annen måte sette beskyttelseskjermen ut av funksjon. Slå av kjedesagen før kjedebremsen løses.

Følg alltid samtlige vedlikeholdsanvisninger for kjedesagen i avsnittet Vedlikehold. Pass alltid på at det er nok kjedeolje på tanken, og at kjedet er filt og smurt.

Start aldri motoren dersom luftfilteret ikke er montert, eller dersom lydtemperen er defekt.

Stans motoren umiddelbart hvis det oppstår motorproblemer.

Slå av motoren og fjern ledningen fra tennpluggen før du fjerner fastklemte gjenstander fra kjedet, og før rengjøring eller vedlikehold av kjedesagen.

Bruk alltid vernehansker når du håndterer kjedet. Hold kjedet borte fra kropp, hender og fingre mens det er i gang.

Kjedet må ikke berøre noe når motoren startes.

Kjedesagen må aldri holdes i hånden når den startes. Hvis kjedet kommer borti deg, kan du bli alvorlig skadet.

Gå aldri med kjedesagen mens kjedet er i gang.

Ikke slipp kjedesagen før den har stoppet helt. Kjedet fortsetter å gå rundt en kort stund etter at du slipper gasshåndtaket.

Hold alltid kjedesagen med begge hender på håndtakene når du bruker den.

Ikke la andre personer eller dyr komme nærmere kjedesagen enn 3 meter når den er i bruk.

Sag alltid med undersiden av sverdet når dette er mulig, og unngå å sage med spissen av sverdet.

Vær oppmerksom på at kjedesagen kan riste kraftig eller slå tilbake når du sager med enden av sverdet.

Ikke bruk kjedesagen til saging i andre materialer enn tre.

Pass på at du ikke ved uhell sager i elektriske ledninger, telefonkabler eller lignende, og sørg alltid for at det ikke er mennesker eller dyr i nærheten av kjedet når kjedesagen startes opp eller er i bruk.

La kjedet gå mens du trekker sverdet bort fra arbeidsemnet. Hvis sagen stanses mens den er i kontakt med arbeidsemnet, kan brukeren bli trukket forover og bli skadet.

Sett alltid beskyttelseskappen på sverdet ved transport eller oppbevaring av kjedesagen. Fest alltid kjedesagen under transport, slik at den ikke kan bevege seg og forårsake skade på personer og ting.

Sørg for at kjedesagen ikke lekker drivstoff under transport eller ved oppbevaring.

Rengjør alltid kjedesagen før du setter den bort til oppbevaring.

Vær oppmerksom på at støyen fra kjedesagen kan forhindre deg i å høre advarsler og lignende. Vær oppmerksom på området rundt deg mens du bruker kjedesagen.

SIKKERHETSFORSKRIFTER VED HÅNDBLING AV DRIVSTOFF

Motoren går på oljeblandet bensin 1:40. Fyll derfor aldri ren bensin, diesel, petroleum eller lignende på tanken. Bland kun totaktsolje til kjedesager i bensinen.

Bland drivstoffet i den medfølgende beholderen. Sørg for at bensinen og oljen er grundig blandet før påfylling.

Sørg for tilstrekkelig ventilasjon når du blander og fyller på drivstoff.

Fyll aldri drivstoff eller kjedeolje mens motoren går eller er varm, da dette kan medføre brannfare.

Vent alltid til den er avkjølt.

Røyking og bruk av åpen ild er forbudt under fylling av drivstoff og bruk av kjedesagen. Fyll aldri drivstoff i lukkede rom.

Påfylling av drivstoff skal gjøres utendørs.

Ikke fyll for mye drivstoff eller kjedeolje, da det medfører brannfare.

Tørk bort eventuelt drivstoffsøl med en tørr klut etter at du har fylt drivstoff.

Kontroller at tanklokket sitter helt tett.

Drivstofflekkasjer kan medføre brannfare.

Etter påfylling skal kjedesagen startes med en avstand på minst 3 meter fra drivstoffbeholderen og påfyllingsstedet.

Drivstoffet skal oppbevares utilgjengelig for barn og i en tydelig merket og godkjent beholder.

SIKKERHETSFORSKRIFTER VED BRUKSOMRÅDE

Kjedesagen må bare brukes utendørs.

Utslippsgassene inneholder kullos og hydrokarbon, noe som er livsfarlig for både mennesker og dyr ved innånding.

Ikke bruk kjedesagen i kraftig vind eller nedbør, og heller ikke når det er dårlig sikt.

Bruk bare kjedesagen i dagslys.

Bruk aldri kjedesagen mens du står i en stige eller lignende, og ikke klatre opp i trær med kjedesagen, med mindre du har fått spesiell opplæring i dette. Sørg for å stå støtt og sikkert på bakken.

Hold øye med underlaget når du bruker kjedesagen. Avsagde greiner på bakken er en sikkerhetsrisiko, da du kan snuble over dem under saging.

Planlegg sagingen før du starter. Sørg for at du eller andre ikke kan bli truffet av avsagde greiner eller lignende.

Motorens deler blir varme under bruk. Unngå å ta på delene, og ikke la kjedesagen ligge på lettantennelig materiale (tørt gress, visne blader osv.) når motoren er varm.

Oppbevar brennbare materialer i sikker avstand fra motoren. Utslippsgassene er svært varme og kan antenne materialene.

FARE FOR PERSONSKADE

Ved bruk av kjedesagen må du være ekstra oppmerksom på følgende farer:

Kontakt med uskjermet sagkjede (fare for snittsår og lesjon)

Uventet, brå bevegelse av sverdet (fare for snittsår og lesjon)

Utslynging av sagkjededeler (fare for lesjon og øyeskader)

Utslynging av skjæremateriale (fare for lesjon og øyeskader)

Innånding av drivstoffdamp, utstøttingsgasser og sagmugg (fare for forgiftning og lungeskade)

Hudkontakt med bensin og olje (fare for allergi og kreft)

Kontakt med varm lydtemper (fare for forbrenning)

Støy (fare for hørselskader ved manglende bruk av godkjent hørselsvern)

KJEDESAGENS DELER

1. Beskyttelsesskjerm med kjedebremse
2. Lyddemper og eksosåpning
3. Sverd
4. Kjede
5. Barkstøtte
6. Mutre til sverd
7. Kjedestrammerskrue
8. Sideplate
9. Nøkkel og holder til nøkkel
10. Håndbeskytter
11. Primer
12. Bakre håndtak
13. Sikkerhetsbryter
14. Choke
15. Klips til luftfilterdeksel
16. Fremre håndtak
17. Gasshåndtak
18. Av/på-bryter
19. Deksel til drivstofftank
20. Startsnor
21. Løkk til kjedeoljetank



MONTERING OG KLARGJØRING

Montere sverd og kjede

Trekk beskyttelsesskjermen (1) mot det fremre håndtaket (16) for å sikre at kjedebremsen ikke er aktivert.

Fjern mutrene (6) fra sideplaten (8) over kjedehjulet. Løft sideplaten av.

Flytt kjedestrammerbolten helt ned mot kjedehjulet ved å dreie på kjedestrammerskruen (7).

Legg sverdet (3) på kjedesagen slik at kjedestrammerbolten passer inn i hullet.



Legg kjedet (4) rundt kjedehjulet og i sporet i sverdet.



Kontroller at kjedet er montert korrekt i forhold til rotasjonsretningen.

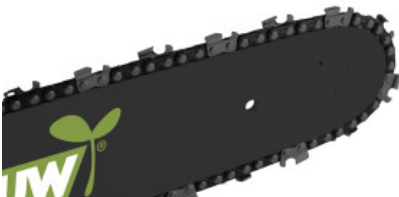

Monter sideplaten og sverdet ved å skru fast låsemutterne for hånd mens du løfter enden på sverdet oppover.



Skrú på kjedestrammerskruen til styreleddet på kjedet berører undersiden av sverdet.

Stram mutterne og stram kjedet helt mens du holder sverdets ende oppover.

Stramme kjedet

Du justerer strammingen av kjedet ved å skru på kjedestrammerskruen (7).

Drei skruen med klokken for å stramme kjedet og mot klokken for å løsne det.

Midt på sverdet skal du kunne løfte kjedet noen få millimeter fra sverdet. Kjedet må ikke henge under sverdet.

Merk! Et nytt kjede utvider seg i starten. Det er derfor viktig at strammingen på kjedet kontrolleres ofte i løpet av sagens første driftstimer. Smør kjedet manuelt med kjedeolje med jevne mellomrom.

Merk! Løsne låsemutterne før du justerer kjedestrammeren, da delene ellers kan bli skadet.



Oppbevar nøkkelen ved å klikke den fast i holderen (9) på kjedesagen.

Påfylling av drivstoff

Skrut av dekslet (19) på drivstofftanken, og fyll drivstoff (blanding av egnet totaktolje og blyfri bensin i blandingsforholdet 1:40). Skru dekslet på igjen og kontroller at det sitter tett.



Fylle på kjedeolje

Skrut av dekslet (21) på kjedeoljetanken, og fyll på kjedeolje. Skru dekslet på igjen og kontroller at det sitter tett.



Kjedebrems

Kjedesagen er utstyrt med en automatisk kjedebrms som stanser rotasjonen av kjedet hvis kjedesagen skulle slå tilbake.

Kjedebremsen kan også aktiveres manuelt ved å skyve beskyttelsesskjermen (1) fremover mot sverdet.

Hvis kjedebremsen aktiveres når kjedesagen er i bruk, må du slippe gasshåndtaket med en eneste gang, ellers kan koblingen bli skadet.

Kontroller kjedebremsen før bruk.

Kontroll av kjedebremsen

Når motoren er stanset:

Trekk beskyttelsesskjermen baklengs mot sagen for å slå av kjedebremsen. Du hører et klikk når beskyttelsesskjermen flyttes mellom åpen og låst posisjon.

La sverdet slå mot en rot eller en grein.

Beskyttelsesskjermen slås framover og aktiverer kjedebremsen. Hvor stor kraft som skal til for å aktivere kjedebremsen, avhenger av sverdet lengde.

Når motoren er i gang:

La motoren gå med maksimal hastighet i 1–2 sekunder.

Skyv beskyttelsesskjermen fremover med venstre hånd. Kjedet skal da stoppe umiddelbart. Slipp gasshåndtaket.

Hvis kjedet ikke stopper umiddelbart, eller ikke stopper helt når kjedebrmsen aktiveres, skal kjedesagen etterses av en kvalifisert reparatør.

Viktig!

Kjedebrmsen er DEAKTIVERT (kjedet kan bevege seg) når BREMSEARMEN ER TRUKKET TILBAKE OG LÅST.

Kjedebrmsen er AKTIVERT (kjedet er blokkert) når bremsearmen er vippt fremover. Du skal da ikke være i stand til at bevege kjedet.



BRUK

Starte kald motor

Legg kjedesagen på bakken.

Aktiver kjedebremsen.

Sett av/på-bryteren (18) i posisjonen "I".



Trekk ut choken (14).



Trykk 10 ganger på primeren (11), til du ser drivstoff i den.

Trekk i startsnoren (20) helt til motoren er i ferd med å starte, men ikke mer enn 5 ganger.



Skyv inn choken.

Trekk i startsnoren helt til motoren starter. La motoren varmes opp i 30 sekunder.

Deaktiver kjedebremsen.

Trykk inn gasshåndtaket (17) og sikkerhetsbryteren (13) for å bruke kjedesagen.

Se etter at kjedet går rundt når du gir motoren gass!

Kjedet må ikke gå mens motoren går på tomgang. Hvis det gjør det, må du stille inn tomgangshastigheten som beskrevet under Justere forgasser i avsnittet Vedlikehold.

Starte varm motor

En varm motor startes på samme måte som en kald, men du behøver ikke å trekke ut choken.

Stanse motoren

Slipp gasshåndtaket og la motoren gå på tomgang en kort stund.

Vipp av/på-bryteren ned til posisjonen O.

Innkjøring av motor

Motoren skal innkjøres de første 20 driftstimene. Unngå å kjøre med full gass eller høy hastighet i lengre tid om gangen de første 20 driftstimene.

Automatisk kjedesmøring

Motorsagen har en automatisk smøring av kjedet, med en justerbar smøreskrue i bunnen.



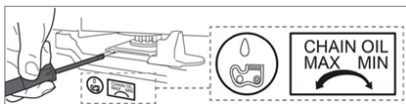

Denne skruen er satt til «MAX» fra fabrikk, men under normal bruk anbefaler vi at den settes til «midtstillingen».

Merk:

Etter bruk kan det dryppe litt kjedeolje fra sagen. Dette er normalt, og det anbefales at sagen rengjøres slik at oljeflekker og sagmugg fjernes etter bruk. Plasser sagen på en oljeabsorberende overflate for å unngå at det kommer oljedråper ned på lagringsunderlaget.

Start kjedesagen, og rett sverdet nedover mot en trestubbe eller lignende. Hvis det kommer oljesprut på trestubben, fungerer den automatiske kjedesmøringen riktig. Hvis det ikke gjør det, må du demontere kjedet og sverdet og rengjøre smørehullet. Hvis dette ikke hjelper, må du levere kjedesagen inn til en autorisert reparatør.



SAGE

Før du bruker kjedesagen, må du alltid kontrollere at sagen er i fullt funksjonsdyktig stand, at det er fylt på drivstoff og kjedeolje, at kjedet er slipt og strammet riktig, og at kjedebremsen fungerer riktig.

Start motoren.

Hold sagen med begge hender på håndtakene (12, 16). Løft sverdet til arbeidsområdet.

Trykk inn sikkerhetsbryteren (13) og gasshåndtaket (17). Hvis du slipper sikkerhetsbryteren eller gasshåndtaket, stanser kjedet.

Begynn å sage når kjedet har oppnådd ønsket hastighet.

Tynne greiner kan sages av med ett kutt. Grenen bør sages av i flere stykker for å unngå at den flises opp og knekkes.

Når du sager i tykkere grener, må du først sage på undersiden av grenen for å hindre at den knekker, og deretter kan du sage gjennom fra oversiden. Til slutt kan du sage av grenen helt inne ved stammen. Snittflaten bør eventuelt forsegles for å unngå at treet "blør" hvis du foretar beskjæring av trær som skal vokse.

Bruk en solid sagbukkk ved saging av ved. Støtt sagen på tømmerstokken ved hjelp av barkstøtten foran på sagen. Sag over stokken ved å vippe bakenden på sagen opp med barkstøtten som dreiepunkt.

Slipp gasshåndtaket med én gang hvis kjedet kjører seg fast i greinen. Der som kjedet kjører seg fast og sagen slår tilbake, aktiverer du kjedebremsen ved å skyve beskyttelsesskjermen fremover.

Du utløser kjedebremsen ved å trekke beskyttelsesskjermen mot deg igjen. Slå av motoren før du løser ut kjedebremsen.

Kjedet utvider seg når det blir varmt.

Derfor må du sjekke regelmessig om kjedet må strammes, slik at det ikke faller av sverdet. Hvis du strammer kjedet mens det er varmt, må du slakke det igjen når det blir kaldt, slik at det ikke blir for stramt.

RENGJØRING OG OPPBEVARING

La kjedesagen avkjøles etter bruk.

Rengjør kjedesagen med børste eller trykkluft.

Tørk av kjedesagens ytre deler med en godt oppvridd klut.

Sørg alltid for å holde sporet i sverdet fritt for sagmugg og barkrester, ellers vil ikke kjedet bli korrekt smurt.

Bruk trykkluft til å blåse sporet rent. Hvis du ikke får rengjort sporet godt nok med kjedet montert, kan du demontere kjedet.

Smør kjedehjulet fremst på sverdet regelmessig. Ta av kjedet, rengjør sporet i sverdet, og drypp kjedesagolje ned i kjedehjulet.

Hold smørehullet på sverdet rent, slik at tilførselen av kjedeolje ikke blokkeres.

Vær nøye med å rengjøre kjøleribbene rundt sylindere, ellers kan sagen overopphetes under bruk.

Sett beskyttelseskappen på sverdet før du setter kjedesagen bort til oppbevaring.

Tøm drivstoffet i en egnet beholder, og oppbevar kjedesagen utilgjengelig for barn på et tørt og frostfritt sted.

VEDLIKEHOLD

Kontroll av kjede

Et skarpt kjede lager store sagsporr, mens et sløvt kjede lager sagmugg. Når kjedet er blitt sløvt, må du også presse sagen mot treet for at den skal ta, og faren for at sagen slår tilbake økes da betraktelig.

Når kjedet ikke er skarpt lenger, må du slipe tennene med en rundfil med slipeforsats (A), flatfil (B) og ryttermal (C).

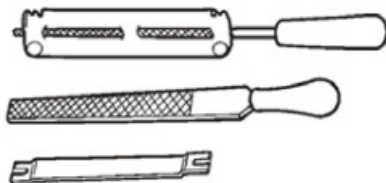

Du kan også bruke en elektrisk kjedesliper.

Vær forsiktig når du sliper tennene – bruk hansker!

Skift kjedet når tennene er slitt ned til slitemerke, eller hvis de har blitt mindre enn 4 mm.

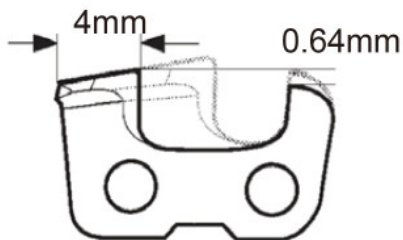

Slipe kjedet

1. Fest kjedesagens sverd i en skrustikke eller et sagspor i en trestubbe. Kjedesagen skal sitte så godt fast som mulig.



2. Tennene på kjedet peker skiftevis i motsatt retning av hverandre. Du må først slippe det ene settet med tenner, og deretter snu sagen og slippe det andre settet med tenner. Tennene skal slipes fra den siden de peker ut mot.

Merk av den første tannen med en tusj eller lignende, slik at du ser når du har slippet tennene hele veien rundt på kjedet.

3. Legg filen vannrett mot en tann, og skyv filen fremover i en vinkel på 30° i forhold til sverdet.

Ikke trekk filen bakover, løft filen opp og fil fremover igjen.

Fil hver tann med det samme antall strøk med filen.

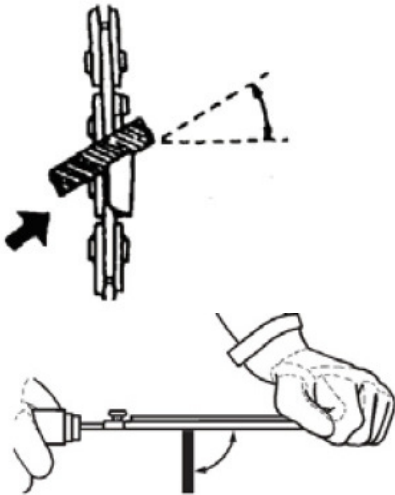

4. Filens overside skal rase cirka 1/5 opp over tannen.

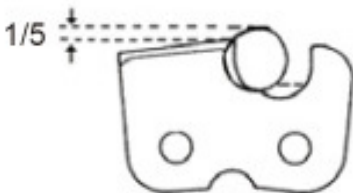

5. Fil til slutt rytterne ved hjelp av et ryttermål og en flatfil. Alle rytterne må ha samme høyde og være cirka 0,65 mm lavere enn tennene.

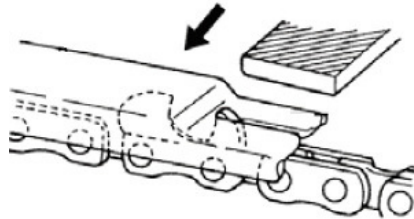

SKIFTE KJEDE

Når kjedet er slitt, må det skiftes.

Demonter kjedet og sverdet som angitt i avsnittet Montering og klargjøring.

Ta kjedet av sverdet og rengjør sverdet, beskyttelsesdekslet og motorhuset grundig med trykkluft eller en børste. Vær spesielt nøye med å rengjøre smørehullet til kjedet og sverdet.

Kontroller slitassen på sverdet og kjedehjulet, og skift ut delene når de er slitte.

Merk! Ikke kast brukte kjeder i husholdningsavfallet, men kast dem på riktig sted i henhold til reglene i kommunen der du bor.

Monter det nye kjedet på sverdet.

Kontroll av sverd

Legg en vinkel mot sverdet, og trykk den mot kjedet. Hvis det er en åpning mellom vinkelen og sverdet, er sverdet i orden.

Hvis vinkelen ligger helt tett mot sver-

det, er sporet i sverdet slitt, og sverdet må skiftes ut.

Merk! Du kan få sverdet til å vare lenger ved at du noen ganger snur det på kjedesagen.



Rengjøre luftfilter

Luftfilteret må rengjøres med jevne mellomrom.

Frigjør klipsene (15) ved å vippe dem ut med nøkkelen som følger med.



Løft av dekkelet.



Ta ut filterelementet.



Rengjør filterelementet ved hjelp av trykkluft.

Hvis det er veldig skittent, kan du vaske det i varmt vann tilsatt litt rengjøringsmiddel. La filterelementet tørke helt, og hell på litt ren olje før det monteres på nytt. Tørk av innsiden på filterdekselet med en fuktig klut. Hvis filterelementet er slitt eller defekt, må det skiftes ut.

Rengjøring av drivstoffilter

Bruk et stykke ståltråd eller lignende til å trekke filteret ut av drivstofftanken.

Skyll filteret grundig med bensin eller skift det. Pass på at det ikke kommer smuss eller støv ned i tanken under rengjøringen.

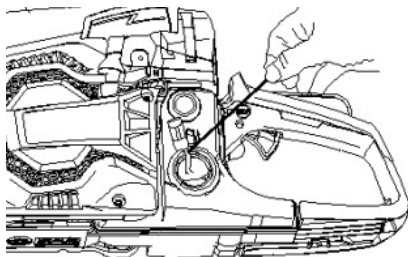

Rengjøring av tennpluggen

Tennpluggen sitter bak luftfilteret. Fjern tennpluggen ved hjelp av nøkkelen som følger med, og fjern avleiringer fra den med en stålbørste.

Kontroller med et følerblad at elektrodeavstanden er 0,6-0,7 mm, og juster den hvis den ikke er det.

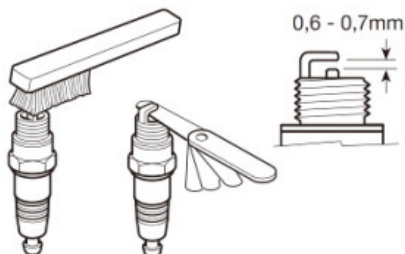

Hvis tennpluggen er tilsmusset, må den rengjøres eller skiftes. Skift tennpluggen med en ny av samme type.

Justere tomgangshastigheten

Hvis kjedesagen ikke fungerer optimalt, kan tomgangshastigheten finjusteres.

Rengjør først luft- og drivstoffiltrene, og kontroller at det er fylt på riktig blandet drivstoff og kjedeolje (1:40).

Start motoren.

Tilpass tomgangshastigheten ved å dreie skruen T. Kjedet må ikke gå rundt på sverdet mens motoren går på tomgang.



Alle andre innstillinger av forgasseren må utføres av en fagperson.

Kontroll av kjedehjul

Demonter sideplaten, og kontroller kjedehjulet. Hvis tennene på kjedehjulet er slitt mer enn 5 mm ned, må kjedehjulet skiftes med et nytt som har samme spesifikasjoner som det opprinnelige.

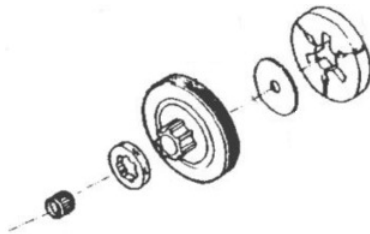

Feilsøking

Hvis kjedesagen ikke virker som den skal, bruker du feilsøkingsskjemaet nedenfor før du kontakter vårt servicesenter (i garantiperioden) eller en kvalifisert reparatør (når garantien er gått ut).

Problem	Mulig årsak	Løsning
Motoren starter ikke	Det er vann i drivstoffet	Tøm drivstofftanken, og fyll på nytt, friskt drivstoff
	Motoren er druknet	Skru av tennpluggen og tørk av den
	Det kommer ingen gnist	Kontroller og juster tennpluggens elektrodeavstand, eller skift ut tennpluggen eller tennpluggghetten
Motoren mister effekt	Luftfilteret er skittent	Rengjør luftfilteret
	Drivstoff-filteret er tilstoppet	Rengjør drivstoffilteret
	Forgasseren er feiljustert	Juster forgasseren
Kjedet smøres ikke	Kjedeoljetanken er tom	Fyll på kjedeolje
	Smørehullet er tilstoppet	Rens smørehullet
	Oljeskruen er stilt feil inn	Juster oljeskruen

Servicesenter

Merk: Ved henvendelser om produktet, skal modellnummeret alltid oppgis.

Modellnummeret står på fremsiden av denne bruksanvisningen og på produktets typeskilt.

Når det gjelder:

- Reklamasjoner
- Reservedeler
- Returvarer
- Garantivarer
- www.schou.com

Produsert i Kina

Produsent:
Schou Company A/S
Nordager 31
DK-6000 Kolding

Alle rettigheter forbeholdes. Innholdet i denne bruksanvisningen må ikke gjengis, verken helt eller delvis, på noen måte ved hjelp av elektroniske eller mekaniske hjelpemidler, inkludert fotokopiering eller opptak, oversettes eller lagres i et informasjonslagrings- og informasjonshentingssystem uten skriftlig tillatelse fra Schou Company A/S.

EF-SAMSVARERKLÆRING

NO

Produsent:	
Firmanavn	Schou Company A/S
Adresse	Nordager 31
Postnummer	6000
By	Kolding
Land	Danmark
Denne samsvarerklæringen er utstedt med produsenten som eneansvarlig, og produsenten erklærer med dette at produktet	
Produktidentifikasjon:	Kjedesag 16" 45 ccm Easy start Merke GROUW Art.-nr. 18184
er i samsvar med bestemmelsene i følgende EF-direktiv(er) (inkludert alle gjeldende endringer)	
Referansnr.	Tittel
2006/42/EF	Maskindirektivet
2000/14/EF	Støyutslipp fra maskiner til utendørs bruk
2014/30/EU	EMC-direktivet
2011/65/EU	RoHS-direktivet
Referanser til standarder og/eller tekniske spesifikasjoner som gjelder for denne samsvarerklæringen, eller deler av den:	
Harmonisert standard nr.	Navn på standard
EN/ISO 11681-1:2011	
EN/ISO 14982:2009	
Andre standarder og/eller tekniske spesifikasjoner	
Standard eller teknisk spesifikasjon	Tittel på standard eller teknisk spesifikasjon
2000/14/EU	Garantert lydtrykk Lpa 97,5 dB(A) Kpa 3 dB(A)
EU Type Examination	Société Nationale de Certification et d'Homologation L-5201 Sandweiler e13*2016/1628*2016/1628SHA1/P*0020*02
(1) Hvis det er mulig, skal det refereres til de gjeldende delene eller bestemmelsene i standarden eller den tekniske spesifikasjonen.	
Kolding 07/05/2021 	
Kirsten Vibeke Jensen Product Safety Manager	



Läs, förstå och följ alla varningar.



Risk för kast!

Kast är en snabb och okontrollerad rörelse hos motorsågen mot användaren.



Använd aldrig motorsågen med en hand!



Använd alltid båda händer när du använder motorsågen.



Använd ögonskydd, hörselskydd och hjälm.



Läs bruksanvisningen före användning!



Bär alltid vibrationsdämpande säkerhetshandskar när du använder motorsågen.



Bär alltid halksäkra och skärsäkra stövlar när du använder motorsågen.



Garanterad ljudeffektnivå för motorsågen.



Rekylstart.

MOTORSÅG

SE

INLEDNING

För att du ska få så stor glädje som möjligt av din nya motorsåg rekommenderar vi att du läser denna bruksanvisning innan du börjar använda apparaten. Vi rekommenderar dessutom att du sparar bruksanvisningen ifall du behöver läsa informationen om de olika funktionerna igen.

TEKNISK INFORMATION

Motor: 1 cylinder, 2-takt
Motorstorlek: 45 cm³
Motoreffekt: 1,7 kW

Bränsle: Oljeblandad bensin, 1:40 (2,5%)
(blanda 125 ml tvåtaktsolja och 5 liter
blyfri bensin)

Svärd: 16"

Max. skärdiameter: Ø 36 cm

Kedja

Kedjehastighet: 23,114 m/s

Kedjedelning: 9,525 mm (3/8")

Drivledens tjocklek: 1,3 mm

Kedjehjul: 6 tänder × 9,525 mm (3/8")

Torrvtikt utan svärd/kedja: 5,6 kg

Bränsletankvolym: 600 ml

Oljetankvolym: 260 ml

Maximalt varvtal: 12 000 v/min

Tomgångsvarvtal: 3 000 +/- 400 v/min

Ljudnivå: 114 dB(A)

Ljudtryck, LpA: 97,5 dB(A), KpA: 3
dB(A)

Ljudeffekt, LWA: 111 dB(A), KWA: 3
dB(A)

Vibration, fram: 6,87 m/s² (K=1,5 m/s²)

Vibration, bak: 8,39 m/s² (K=1,5 m/s²)

OM VIBRATIONSVÄRDEN

Tabellen visar hur lång tid man dagligen får utsättas för vibration om vibrationsbelastningen på 2,5 m/s² inte ska överskridas:

Vibrationsnivå	Maximal tid
2,5 m/s ²	8 timmar
3,5 m/s ²	4 timmar
5,0 m/s ²	2 timmar
7,0 m/s ²	1 timme
10,0 m/s ²	30 minuter

SÄRSKILDA SÄKERHETSFORESKRIFTER

Säkerhetsföreskrifter vid användning av motorsågen

Bär alltid passande personlig skyddsutrustning när du arbetar med motorsågen.

Skyddsbyxor med skärskydd, tillverkade och godkända enligt EN381-5.

Skyddsskor med skärskydd, tillverkade och godkända enligt EN17250:2004.

Skyddshjälm, tillverkad och godkänd enligt EN397.

Skyddsglasögon, tillverkade och godkända enligt EN166.

Hörselskydd, tillverkade och godkända enligt EN352.

Skyddshandskar som är avsedda för skogsarbete.

Kraftiga skyddshandskar kan minska vibrationerna i händerna. Ta regelbundet

pauser i arbetet med motorsågen.

Överskrid inte den maximala brukstiden per lighet med tabellen för vibration.

Personer under 18 år får inte använda motorsågen.

Användaren ska före användning ha läst bruksanvisningen, ha grundliga kunskaper om hur motorsågen används och känna till riskerna som kan förekomma vid användning av den.

Av hänsyn till användarens säkerhet får motorsågen endast användas med den kombination av svärd och kedja som anges i avsnittet Teknisk information, och endast originalreservdelar får användas vid reparation och underhåll av motorsågen.

Försök inte modifiera motorsågen på något som helst sätt!

Använd aldrig motorsågen om gasreglaget, säkerhetsbrytaren eller skyddsskärmen med utlösare till kedjebromsen inte fungerar korrekt. Du får inte blockera eller på annat sätt sätta skyddsskärmen ur funktion. Stäng av motorsågen innan kedjebromsen lossas.

Följ alltid samtliga underhållsanvisningar för motorsågen i avsnittet Underhåll.

Se alltid till att det finns tillräckligt med kedjeolja i tanken, och att kedjan är slipad och smord.

Starta aldrig motorn om luftfiltret inte är monterat eller om ljuddämparen är trasig.

Stanna motorn omgående om det uppstår motorproblem.

Stäng av motorn och dra ur kabeln från tändstiftet innan du tar bort fastklämda föremål från kedjan, samt före rengöring och underhåll av motorsågen.

Använd alltid skyddshandskar när du hanterar kedjan. Håll kedjan på säkert

avstånd från kropp, händer och fingrar medan den är igång.

Kedjan får inte vidröra något när motorn startas.

Se till att motorsågen har ett ordentligt stöd när du startar den. Om kedjan träffar dig kan du skadas allvarligt.

Gå aldrig omkring med motorsågen medan kedjan är igång.

Lägg aldrig ifrån dig motorsågen om den inte har stannat helt. Kedjan fortsätter att röra sig ett kort ögonblick efter det att du släppt gasreglaget.

Håll alltid motorsågen med båda händerna om både det främre och bakre handtaget vid användning.

Låt inga andra personer eller något djur komma närmare än tre meter från motorsågen när den är igång.

Såga alltid med undersidan av svärdet när det är möjligt, och undvik att såga med spetsen på svärdet.

Var uppmärksam på att motorsågen kan rycka till kraftigt eller slå tillbaka när du sågar långt ut på svärdet.

Använd inte motorsågen för sågning i andra material än trä.

Se upp så att du inte av misstag råkar såga av elledningar, telefonkablar eller liknande, och se alltid till att det inte är några människor eller djur i närheten av sågkedjan när motorsågen startas eller används.

Lyft svärdet från arbetsmaterialet medan kedjan fortfarande rör sig. Om kedjan stannar medan det rör vid arbetsmaterialet kan användaren tryckas framåt och komma till skada.

Sätt alltid på skyddet på svärdet vid transport eller förvaring av motorsågen. Sätt alltid fast motorsågen under transport, så att den inte kan röra sig och orsaka skador på personer eller egendom.

Se till att motorsågen inte läcker bränsle under transport eller vid förvaring.

Rengör alltid motorsågen före förvaring.

Tänk på att oväsendet från motorsågen kan göra så att du inte hör varningar och liknande. Var uppmärksam på din omgivning när du använder motorsågen.

SÄKERHETSFÖRESKRIFTER VID HANTERING AV BRÄNSLE

Motorn kräver oljeblandad bensin 1:40. Fyll därför aldrig blyhaltig bensin, diesel, fotogen eller liknande i tanken. Blanda bara tvåtaktsolja för motorsågar i bensinen.

Blanda bränslet i den medföljande behållaren. Se till att bensinen och oljan är ordentligt blandade före påfyllning.

Se till att ventilationen är tillräcklig när du blandar och fyller på bränsle.

Fyll aldrig på bränsle eller kedjeolja medan motorn kör eller är varm, eftersom det kan medföra brandfara. Vänta alltid tills den har svalnat.

Det är förbjudet att röka och tända eld under påfyllning av bränsle eller när motorsågen används.

Fyll aldrig på bränsle i ett stängt rum. Påfyllning av bränsle ska ske utomhus.

Fyll inte på för mycket bränsle eller kedjeolja eftersom det medför brandfara.

Torka bort eventuellt spill med en torr trasa när du har fyllt på bränsle.

Kontrollera att tanklocket sluter tätt eftersom bensinläckage kan medföra brandfara. Efter påfyllning ska motorsågen startas på ett avstånd av minst 3 meter från bränslebehållaren och påfyllningsplatsen.

Bränslet ska förvaras otillgängligt för barn i en tydligt markerad och godkänd behållare.

SÄKERHETSFÖRESKRIFTER VID ANVÄNDNINGSSOMRÅDET

Motorsågen får bara användas utomhus.

Avgaserna innehåller kolmonoxid och kolväten, som är livsfarliga för både människor och djur att inandas.

Använd aldrig motorsågen kraftigt blåst eller nederbörd eller vid dålig sikt.

Använd endast motorsågen i dagsljus.

Använd aldrig motorsågen när du står på en stege eller liknande, och klättra inte upp i träd med motorsågen om du inte har särskild utbildning för att göra det. Se alltid till att stå stadigt och säkert på marken.

Var uppmärksam på marken under dig när du använder motorsågen. Avsägade grenar på marken utgör en säkerhetsrisk om du snubblar över dem när du sågar.

Planera sågningen innan du börjar såga. Se till att varken du eller någon annan kan träffas av avsägade grenar eller liknande.

Motorns delar blir varma under användning. Undvik att röra vid motorns delar och låt inte motorsågen ligga på lättantändligt material (torrt gräs, vissna löv etc.), så länge motorn är varm.

Förvara brännbara material på säkert avstånd från motorn eftersom avgaserna är mycket varma och kan antända materialen.

RISK FÖR PERSONSKADA

Vid användning av motorsågen ska du vara särskilt uppmärksam på följande risker:

Kontakt med oavskärmad sågkedja (risk för skärsår och skador)

Oförutsedd plötslig rörelse av svärdet (risk för skärsår och skador)

Sågkedjedelar kan slungas bort (risk för skador och ögonskador)

Sågkedjedelar kan slungas bort (risk för skador och ögonskador)

Inandning av bränsleångor, avgaser och sågdamm (risk för förgiftning och lungskada)

Hudkontakt med bensin och olja (risk för allergi och cancer)

Kontakt med varm ljuddämpare (risk för brännskador)

Oljud (risk för hörselskador vid bristfällig användning av godkända hörsel-skydd)

MOTORSÅGENS DELAR

1. Skyddsskärm med kedjebroms
2. Ljuddämpare och utblås
3. Svärd
4. Kedja
5. Barkstöd
6. Muttrar för svärd
7. Kedjesträckarskruv
8. Sidoplatta
9. Nycklar och hållare för nycklar
10. Handskydd
11. Primerknapp
12. Bakre handtag
13. Säkerhetsbrytare
14. Choke
15. Clips för luftfilterlock
16. Främre handtag
17. Gasreglage
18. Strömbrytare
19. Lock till bränsletank
20. Starthandtag
21. Lock till kedjeoljetank



MONTERING OCH FÖRBEREDELSE

Montering av svärd och kedja

Dra skyddsskärmen (1) i riktning mot det främre handtaget (16) för att säkerställa att kedjebromsen inte är aktiverad.

Ta bort muttrarna (6) från sidoplattan (8) över kedjehjulet. Lyft av sidoplattan.

Flytta ner kedjesträckarbulten helt mot kedjehjulet genom att vrida på kedjesträckarskruven (7).

Lägg svärdet (3) på motorsågen så kedjesträckarbulten passar in i hålet.



Lägg kedjan (4) omkring kedjehjulet och i skåran i svärdet.



Kontrollera att kedjan är monterad korrekt i förhållande till rotationsriktningen.

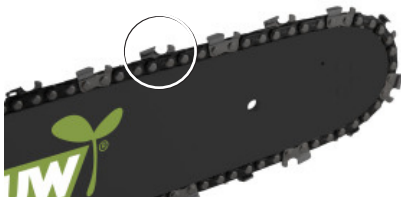

Montera sidoplattan och svärdet genom att skruva fast låsmuttrarna för hand medan du lyfter svärdets ände uppåt.



Vrid kedjesträckarskruven tills kedjans styrled berör svärdets undersida.

Spänn fast muttrarna, och spänn slutligen kedjan medan du håller svärdets ände uppåt.

Sträckning av kedja

Kedjans sträckning justeras genom att vrida kedjesträckarskruven(7).

Vrid skruven medurs för att sträcka kedjan och motsols för att lossa den.

Kedjan ska kunna lyftas några få millimeter från svärdet på mitten av svärdet. Kedjan får inte hänga under svärdet.

Observera! En ny kedja utvidgas i början.

Det är därför viktigt att kedjans sträckning kontrolleras ofta under sågens första drifttimmar. Smörj regelbundet kedjan med kedjeolja manuellt.

Observera! Lossa låsmuttrarna innan du justerar kedjesträckaren, eftersom delarna annars kan ta skada.

Förvara nyckeln genom att klicka fast den i hållaren (9) på motorsågen.



Påfyllning av bränsle

Skruva av locket till bränsletanken (19) och fyll på bränsle (blandning av avsedd tvåtaktsolja och blyfri bensin med blandningsförhållande 1:40). Skruva på locket igen och kontrollera att det sluter tätt.



Påfyllning av kedjeolja

Skruva av locket till kedjeoljetanken (21), och fyll på ny kedjeolja. Skruva på locket igen och kontrollera att det sluter tätt.



Kedjebroms

Motorsågen har en automatisk kedjebroms som stoppar kedjans rotation om motorsågen skulle slå tillbaka.

Kedjebromsen kan också aktiveras manuellt genom att du trycker skyddsskärmen (1) framåt mot svärdet.

Om kedjebromsen aktiveras medan du använder motorsågen ska du genast släppa gasreglaget eftersom kopplingen annars kan skadas.

Kontrollera kedjebromsen före varje användning!

Kontroll av kedjebromsen

När motorn är avstängd:

Dra skyddsskärmen bakåt mot sågen för att stänga av kedjebromsen. Det hörs ett klickande ljud när skyddsskärmen flyttas mellan öppet och låst läge.

Låt svärdet slå mot en rot eller en gren.

Skyddsskärmen slås framåt och aktiverar kedjebromsen. Hur stor kraft som krävs för att aktivera kedjebromsen beror på svärdets längd.

Med motorn påslagen:

Låt motorn gå på maximal hastighet i 1-2 sekunder.

För skyddsskärmen framåt med vänster hand. Kedjan ska genast stanna. Släpp gasreglaget.

Om kedjan inte genast stannar, eller inte stannar helt och hållet, när kedjebromsen aktiveras ska motorsågen ses över av en kvalificerad reparatör.

Viktigt!

Kedjebromsen är AVAKTIVERAD (kedjan kan flytta sig) när BROMSARMEN ÄR TILLBAKADRAGEN OCH LÅST.

Kedjebromsen är AKTIVERAD (kedjan är blockerad) när bromsarmen är framåtfälld. Du bör då inte kunna flytta kedjan.



ANVÄNDNING

Start av kall motor

Lägg motorsågen på marken.

Aktivera kedjebromsen.

Sätt avstängningsknappen (18) i läge "I".



Dra ut choken (14).



Tryck 10 gånger på primerknappen (11) tills bränslet syns i den.

Dra i starthandtaget (20) tills motorn håller på att starta, men max. 5 gånger.



Skjut in choken.

Drag i starthandtaget tills motorn startar. Låt motorn värmas upp i 30 sekunder.

Avaktivera kedjebromsen.

Tryck in gasreglaget (17) och säkerhetsavbrytaren (13) för att använda motorsågen.

Observera att kedjan roterar när du gasar!

Kedjan ska inte rotera när motorn går på tomgång. Om den/det gör det ska du ställa in tomgångshastigheten enligt beskrivningen under Justering av för-gasare i avsnittet Underhåll.

Start av varm motor

En varm motor startas på samma sätt som en kall med den skillnaden att du inte ska dra ut choken.

Stanna motorn

Släpp gashandtaget och låt motorn gå på tomgång en liten stund.

Vrid strömbrytaren nedåt till läget O.

Inkörning av motor

Motorn ska köras in de första 20 drift-timmarna. Undvik att köra med full gas eller hög hastighet under längre tid åt gången under de första 20 drifttim-mar-na.

Automatisk kedjesmörjning



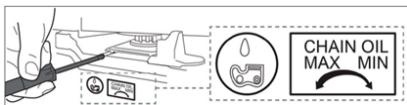

Motorsågen har automatisk kedjesmörjning med en justerbar smörjskruv i botten.

Skruv är inställd på MAX från fabriken, men vid normal användning rekommenderar vi att skruven justeras till "mittenläget".

Observera:

Efter användning kan det droppa lite kedjeolja från motorsågen. Detta är helt normalt, och det rekommenderas att rengöra motorsågen från oljestänk och sågspån efter användning. Placera motorsågen på ett oljeabsorberande underlag för att undvika oljedroppar på förvaringsytan.

Starta motorsågen och vänd svärdet neråt mot en trästubbe eller liknande. Om det kommer oljestänk på trästubben fungerar den automatiska kedjesmörjningen som den ska. Om den inte gör det, ska du ta bort kedjan och svärdet och rengöra smörjhålet. Om det inte hjälper ska motorsågen lämnas in till en auktoriserad reparatör.

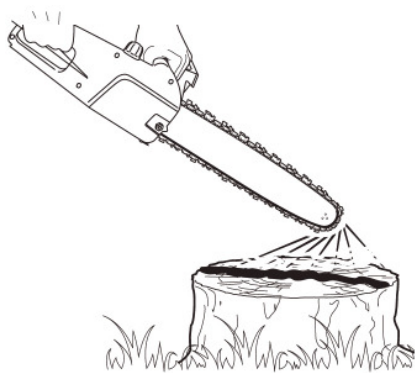

SÅGNING

Kontrollera före varje användning att motorsågen är i helt funktionsdugligt skick, att bränsle och kedjeolja har fyllts på, att kedjan är slipad och sträckt korrekt och att kedjebromsen fungerar korrekt.

Starta motorn.

Håll sågen med båda händerna på handtagen (12, 16). Lyft svärdet till arbetsområdet.

Tryck in säkerhetsbrytaren (13) och gasreglaget (17). Om du släpper säkerhetsbrytaren eller gasreglaget stannar kedjan.

Börja såga när kedjan har uppnått önskad hastighet.

Tunna grenar kan sågas med ett snitt. För att förhindra att grenen splittras eller bryts av bör den sågas i flera stycken.

Vid sågning i tjockare grenar ska du först såga på grenens undersida för att förhindra att grenen bryts av. Sedan sågar du på grenens ovansida. Såga till sist av grenen ända inne vid stammen.

Försegla eventuellt sågytan för att undvika att trädet blöder, om du gör beskärning på stående träd (som inte ska fällas).

Använd en stadig sågbock vid sågning av vedträn. Sätt fast sågen på timmerstycket med hjälp av barkstödet längst fram på sågen, och såga den genom att vicka sågens bakände med barkstödet som vridpunkt.

Släpp genast gasreglaget om kedjan hugger eller fastnar i grenen. Om kedjan hugger och sågen slår tillbaka aktiveras kedjebromsen genom att skyddsskärmen skjuts framåt mot svärdet. Du kan frigöra kedjebromsen genom att dra skyddsskärmen mot dig igen. Stäng av motorn innan kedjebromsen frigörs.

När kedjan blir varm, utvidgar den sig.

Kontrollera regelbundet om kedjan ska sträckas ytterligare så att den inte åker av svärdet. Om kedjan sträcks ytterligare medan den är varm, ska den lös göras när den kyls av så att den inte sitter för spänt.

RENGÖRING OCH FÖRVARING

Låt motorsågen svalna efter användning.

Rengör motorsågen med en borste eller tryckluft.

Torka av motorsågens yttre delar med en väl urvriden trasa.

Var noga med att hålla skåran fri från sågspån och barkrester, eftersom kedjan annars inte blir smord på rätt sätt.

Använd tryckluft för att blåsa skåran ren. Lyft eventuellt av kedjan och rengör skåran om du inte kan rengöra den när kedjan sitter på plats.

Smörj regelbundet kedjehjulet längst fram på svärdet. Ta av kedjan, rengör skåran i svärdet och droppa kedjeolja ner till kedjehjulet.

Håll svärdets smörjhål rent så att tillförseln av kedjeolja inte blockeras.

Var noggrann vid rengöring av kylflänsarna omkring cylindern eftersom sågen annars kan överhettas under användning.

Sätt skyddet på svärdet innan motorsågen ställs undan för förvaring.

Töm bränslet i en lämplig behållare och förvara motorsågen utom räckhåll för barn på en torr och frostfri plats.

UNDERHÅLL

Kontroll av kedja

En vass kedja gör stora sågspån medan en slö kedja gör finfördelade sågspån. När kedjan har blivit slö ska sågen också pressas mot träet för att ta tag, och risken för att sågen slår tillbaka ökar markant.

När kedjan inte längre är vass ska tänderna slipas med hjälp av en rundfil med filpåsats (A), en flatfil (B) och en ryttarmall (C).

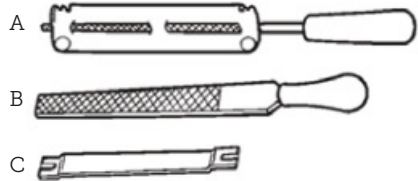

Du kan också använda en elektrisk kedjeslip.

Var försiktig när du vässar tänderna - använd handskar!

Byt ut kedjan när tänderna är nedslitna till slitagemarkeringen, eller om de har blivit smalare än 4 mm.

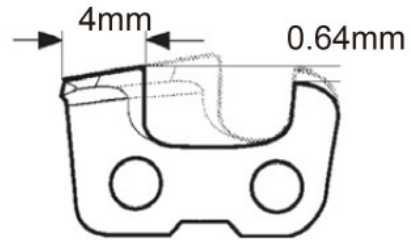

Slipning av kedja

Sätt fast motorsågens svärd i ett skruvstöd eller ett sågspår i en trästubbe.

Motorsågen ska sitta fast så hårt som möjligt.



2. Kedjans tänder pekar växelvis i motsatt riktning till varandra. Du ska först slipa den ena uppsättningen tänder och sedan vända sågen och slipa den andra uppsättningen tänder. Tänderna ska slipas från den sida som de pekar ut mot.

Markera den första tanden med en tuschpenna eller liknande, så att du kan se när du har slipat tänderna hela vägen runt på kedjan.

3. Placera filen vågrätt mot en tand och för filen framåt i en vinkel på 30° i förhållande till svärdet.

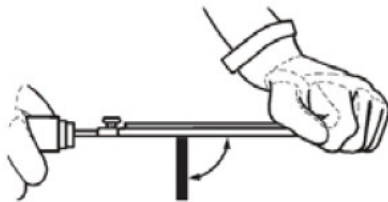
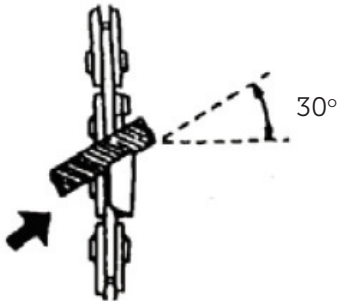

Dra inte filen bakåt, utan lyft upp filen och fila framåt igen.

Fila varje tand med samma antal rörelser med filen.

4. Filens översida ska skjuta upp ca $1/5$ över tanden.

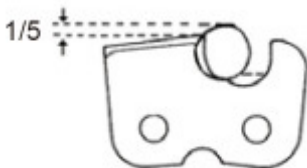

5. Fila till sist ryttarna med hjälp av en ryttarmall och en flatfil. Samtliga ryttare ska ha samma höjd och vara ca 0,65 mm lägre än tänderna.

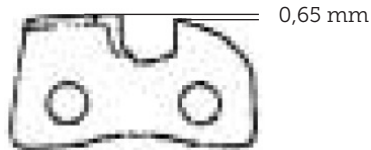
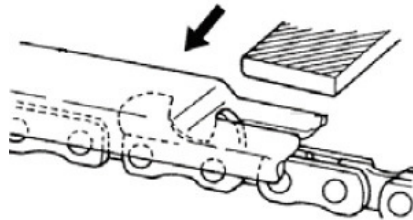

Byte av kedja

När kedjan är sliten ska den bytas.

Ta bort kedjan och svärdet enligt beskrivningen i avsnittet Montering och förberedelser.

Ta av kedjan från svärdet och rengör svärdet och skyddskåpan och motorhuset nogga med tryckluft eller en borste. Var speciellt nogga med att rengöra smörjhålet till kedjan och svärdet.

Kontrollera om svärdet och kedjehjulet är nerslitna, och byt dem om så är fallet.

Observera! Släng inte den använda kedjan i hushållssoporna utan kassera den i enlighet med de regler som gäller i din kommun.

Montera den nya kedjan på svärdet.

Kontroll av svärd

Lägg en vinkel mot svärdet och tryck den mot kedjan. Om det är en öppning mellan vinkeln och svärdet är svärdet i ordning.

Om vinkeln ligger helt tätt mot svärdet

är skåran i svärdet sliten, och svärdet ska bytas.



Observera! Du kan få svärdet att hålla längre genom att då och då vända det på motorsågen.

Rengöring av luftfilter

Luftfiltret måste rengöras med jämna mellanrum.

Frigör clipsen (15) genom att fälla ut dem med medföljande nyckel.



Lyft av locket.



Lyft ut filterelementet.



Rengör filterelementet med hjälp av tryckluft.

Om det är mycket smutsigt kan du tvätta det i varmt vatten med lite rengöringsmedel. Låt filterelementet torka helt, och häll lite ren olja på det innan det monteras igen. Torka av insidan av luftfilterlocket med en fuktig trasa. Om filterelementet är skadat eller slitet ska det bytas.

Rengöring av bränslefilter

Använd ett stycke ståltråd e.dyl. för att ta ut filtret från bränsletanken.

Skölj av filtret grundligt med bensin eller byt ut det. Se till att det inte tränger in damm eller smuts i tanken under rengöringen.

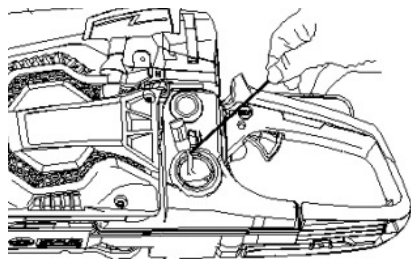

Rengöring av tändstift

Tändstiftet sitter bakom luftfiltret. Ta av tändstiftet med hjälp av medföljande nyckel och ta bort avlagringar med en stålborste.

Kontrollera med ett bladmått att elektrodavståndet är 0,6-0,7 mm, och justera det om så inte är fallet.

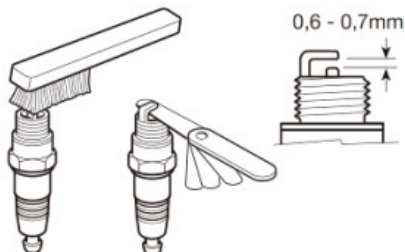

Om tändstiftet är smutsigt ska det rengöras eller bytas. Byt tändstiftet mot ett nytt av samma typ.

Inställning av tomgångshastighet

Om motorsågen inte fungerar optimalt kan tomgångshastigheten finjusteras.

Rengör först luft- och bränslefiltren och kontrollera att det är påfyllt med korrekt blandning av bränsle och kedjeolja (01:40).

Starta motorn.

Anpassa tomgångshastigheten genom att vrida skruven T. Kedjan ska inte rotera på svärdet när motorn går på tomgång.



Alla andra inställningar av förgasaren får endast utföras av fackpersonal.

Kontroll av kedjehjul

Demontera sidoplattan och kontrollera kedjehjulet. Om kedjehjulets tänder är ner slitna mer än 5 mm ska det bytas ut mot ett nytt med samma specifikationer som det ursprungliga.

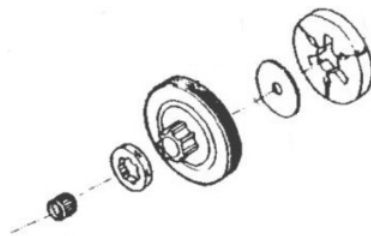

Problemlösning

Om motorsågen inte fungerar korrekt ska du felsöka i enlighet med tabellen nedan innan du kontaktar vårt servicecenter (under garantiperioden) eller en kvalificerad reparatör (när garantiperioden har gått ut).

Problem	Möjlig orsak	Lösning
Motorn startar inte	Det är vatten i bränslet	Töm bränsletanken och fyll på nytt rent bränsle
	Motorn är sur	Skruva av tändstiftet och torka av det
	Det kommer ingen gnista	Kontrollera och justera tändstiftets elektrodavstånd eller byt tändstiftet eller locket till tändstiftet
Motorn tappar effekt	Luftfiltret är smutsigt	Rengör luftfiltret
	Bränslefiltret är tilltäppt	Rengör bränslefiltret
	Förgasaren är felaktigt inställd	Justera förgasaren
Kedjan smörjs inte	Kedjeoljetanken är tom	Fyll på kedjeolja
	Smörjhålet är tilltäppt	Rengör smörjhålet
	Oljeskraven är felaktigt inställd	Justera oljeskraven

Servicecenter

OBS! Produktens modellnummer ska alltid uppges vid kontakt med återförsäljaren.

Modellnumret finns på framsidan i denna bruksanvisning och på produktens märkplåt.

När det gäller:

- Reklamationer
- Reservdelar
- Returvaror
- Garantivaror
- www.schou.com

Tillverkad i Folkrepubliken Kina (PRC)

Tillverkare:

Schou Company A/S

Nordager 31

DK-6000 Kolding

Alla rättigheter förbehålles. Innehållet i denna bruksanvisning får inte på några villkor, varken i sin helhet eller delvis, återges med hjälp av elektroniska eller mekaniska hjälpmedel, t.ex. genom fotokopiering eller fotografering, ej heller översättas eller sparas i ett informationslagrings- och informationshämtningssystem, utan skriftligt medgivande från Schou Company A/S.

INTYG OM EU-ÖVERENSSTÄMMELSE

SE

Tillverkare:	
Firmanamn	Schou Company A/S
Adress	Nordager 31
Postnummer	6000
Ort	Kolding
Land	Danmark
Detta intyg om överensstämmelse är utfärdad med tillverkaren som ensam ansvarig och tillverkaren intygar härmed att produkten	
Produktbeteckning:	Motorsåg 16" 45 ccm Easy start Märke GROUW Art. nr. 18184
uppfyller kraven i följande EU-direktiv (inklusive alla gällande ändringar)	
Referensnr.	Titel
2006/42/EG:	Maskindirektivet
2000/14/EF	Buller från maskiner för utomhusbruk
2014/30/EU	EMC-direktivet
2011/65/EU	ROHS-direktivet
Referenser av standarder och/eller tekniska specifikationer som gäller för detta intyg om överensstämmelser eller delar av det:	
Harmoniserad standard nr.	Namn på standard
EN/ISO 11681-1:2011	
EN/ISO 14982:2009	
Andra standarder och/eller tekniska specifikationer	
Standard eller teknisk specifikation	Titel på standard eller teknisk specifikation
2000/14/EU	Garanterat ljudtryck L _{pa} 97,5 dB(A) K _{pa} 3 dB(A)
EU Type Examination	Société Nationale de Certification et d'Homologation L-5201 Sandweiler e13*2016/1628*2016/1628SHA1/P*0020*02
(1) Där det är möjligt ska referenser finnas till gällande delar eller bestämmelser i standarden eller teknisk specifikation.	
Kolding 07/05/2021  Kirsten Vibeke Jensen Product Safety Manager	



Lue kaikki varoitukset ja noudata niitä.



Takaiskuvaara!

Takaisku on ketjusahan nopea ja hallitsematon liike kohti käyttäjää



Älä koskaan käytä ketjusahaa yhdellä kädellä!



Käytä aina molempia käsiä käyttäessäsi ketjusahaa.



Käytä silmäsuojaimia, kuulosuojaimia ja kypärää.



Lue käyttöohje ennen käyttöä!



Käytä aina tärinänestohansikkaita ketjusahaa käyttäessäsi.



Käytä aina luistamattomia ja viiltosuojattuja saappaita ketjusahaa käyttäessäsi.



Taattu ääniteho ketjusahalle.



Vetokäynnistys.

KETJUSAHA

JOHDANTO

Saat sähkökäyttöisestä ketjusahasta suurimman hyödyn, kun luet käyttöohjeen läpi ennen ketjusahan käyttöönottoa. Säilytä tämä käyttöohje, jotta voit tarvittaessa palauttaa mieleesi ketjusahan toiminnot.

TEKNISET TIEDOT

Moottori:	1 sylinteri, 2-tahtinen
Moottorin tilavuus:	45 cm ³
Moottorin teho:	1,7 kW
Polttoaine:	Öljyn ja bensiinin sekoitus, 1:40 (2,5 %) (sekoita 125 ml kaksitahtioiljyä ja 5 litraa lyijytöntä bensiiniä)
Terä:	16"
Leikkauksen enimmäishalkaisija:	Ø 36 cm
Ketju:	
Ketjun nopeus:	23,114 m/s
Ketjun jako:	9,525 mm (3/8")
Vetoakselin paksuus:	1,3 mm
Ketjupyörä:	6 hammasta x 9,525 mm (3/8")
Kuivapaino ilman terälevyä/ketjua:	5,6 kg
Polttoainesäiliön tilavuus:	600 ml
Öljysäiliön tilavuus:	260 ml
Maksiminopeus:	12 000 rpm
Nopeus tyhjäkäynnillä:	3 000 +/- 400 kierr./min
Äänitaso:	114 dB(A)
Äänenpaine, Lpa :	97,5 dB(A),
Kpa :	3 dB(A)
Äänenvoimakkuus Lwa :	111 dB(A),
Kwa :	3 dB(A)
Tärinä, edessä:	6,87 m/s ² (K=1,5 m/s ²)
Tärinä, takana:	8,39 m/s ² (K=1,5 m/s ²)

TIETOJA TÄRINÄARVOISTA

Taulukossa on esitetty ajat, jotka tärinälle voi päivittäin olla alltiina. Suosituksen mukaan kuormitusta 2,5 m/s² ei tule ylittää:

Tärinä	Enimmäisaika
2,5 m/s ²	8 tuntia
3,5 m/s ²	4 tuntia
5,0 m/s ²	2 tuntia
7,0 m/s ²	1 tunti
10,0 m/s ²	30 minuuttia

ERITYISET TURVALLISUUSOHJEET

Ketjusahan käyttöä koskevat turvaohjeet

Käytä aina asianmukaisia henkilökohtaisia suojaimia, kun käytät ketjusahaa:

Turvahousut, joissa viiltosuoja. Valmistus ja hyväksyntä standardin EN381-5 mukaisesti.

Turvajalkineet, joissa nauaanastumisuoja. Valmistus ja hyväksyntä standardin EN17250:2004 mukaisesti.

Turvakypärä. Valmistus ja hyväksyntä standardin EN397 mukaisesti.

Suojalasit. Valmistus ja hyväksyntä standardin EN166 mukaisesti.

Kuulosuojaimet. Valmistus ja hyväksyntä standardin EN352 mukaisesti.

Suojakäsineet, jotka on tarkoitettu metsätöihin.

Käsien tärinä vähenee, jos käytät pak-

suja suojakäsineitä. Pidä säännöllisesti taukoja, kun käytät ketjusahaa työssä.

Älä ylitä tärinäarvojen taulukon mukaista äiskäyttöaikaa päivässä.

Alle 18-vuotiaat eivät saa käyttää ketjusahaa.

Käyttäjän on ennen käyttöä luettava käyttöohjeet, perehdyttävä huolella ketjusahan käyttöön ja tunnettava riskit, joita ketjusahan käyttöön liittyy.

Käyttäjän turvallisuuden varmistamiseksi ketjusahaa saa käyttää vain silloin, kun asennettuna on Tekniset tiedot -kohdassa mainittu terälevyn ja ketjun yhdistelmä. Ketjusahan korjauksessa ja kunnossapidossa saa käyttää vain alkuperäisiä varaosia.

Älä muuta ketjusahaa millään tavalla.

Älä käytä ketjusahaa, jos kaasukahva, turvakatkaisin ja takaiskusuojus yhdessä ketjujarrun vapauttimen kanssa eivät toimi oikein. Älä peitä takaiskusuojusta tai muulla tavalla estä sen toimintaa. Sammuta ketjusaha ennen ketjujarrun vapauttamista.

Noudata aina kaikkia ketjusahan huolto-ohjeita, jotka on lueteltu kohdassa Huolto.

Huolehdi siitä, että säiliössä on aina riittävästi ketjuöljyä ja että ketju on teroitettu ja voideltu.

Älä käynnistä moottoria, jos ilmansuodatinta ei ole asennettu tai jos äänenvaimennin on viallinen.

Sammuta moottori välittömästi, jos moottorissa ilmenee toimintahäiriö.

Sammuta moottori ja irrota johto sytytystulpasta, ennen kuin poistat kiinni jääneet esineet ketjusta tai teet ketjusahan puhdistus- tai kunnossapitotoimia.

Käytä aina suojakäsineitä, kun käsittelet ketjua. Pidä ketju etäällä vartalosta, käsistä ja sormista sen liikkuaessa.

Varmista, että ketju ei kosketa mitään, kun käynnistät moottorin.

Älä koskaan pidä ketjusahaa kädessä, kun käynnistät sitä. Jos ketju osuu sinuun, se voi aiheuttaa vakavia vammoja.

Älä koskaan kävele ketjusahan kanssa terän liikkuaessa.

Älä koskaan irrota otettasi ketjusahasta ennen kuin se on pysähtynyt kokonaan. Ketju liikkuu jonkin aikaa kaasukahvan vapauttamisen jälkeen.

Ota aina ketjusahan etukahvasta ja kahvasta tukeva ote molemmin käsin, kun käytät sitä.

Pidä muut henkilöt ja eläimet vähintään kolmen metrin päässä ketjusahasta sen käytön aikana.

Käytä sahaamiseen aina terälevyn alareunaa, jos se vain on mahdollista, ja vältä sahaamista terälevyn kärkiosalla.

Ota huomioon, että ketjusaha voi täristä voimakkaasti tai aiheuttaa takapotkun terälevyn kärkiosalla sahattaessa.

Älä käytä ketjusahaa muiden materiaalien kuin puun sahaamiseen.

Varo sahaamasta vahingossa esimerkiksi sähköjohtoja tai puhelinkaapeleita ja varmista aina, ettei ketjun lähellä ole ihmisiä tai eläimiä ketjusahaa käynnistettäessä tai käytettäessä.

Nosta terälevy pois työstökappaleesta ketjun yhä liikkuaessa. Jos ketju pysähtyy sen ollessa vielä kosketuksessa sahattavaan kappaleeseen, käyttäjä voi pauskautua eteenpäin ja loukkaantua.

Aseta aina suojakotelo terän päälle ketjusahan kuljetuksen ja säilytyksen ajaksi. Kiinnitä aina ketjusaha kuljetuksen ajaksi, niin ettei se voi liikkua ja aiheuttaa henkilö- tai omaisuusvahinkoja.

Varmista, ettei ketjusahasta valu polttoainetta kuljetuksen tai säilytyksen

aikana.

Puhdista aina ketjusaha ennen säilytykseen asettamista.

Ota huomioon, että ketjusahan aiheuttaman melun takia et ehkä kuule varoituksia ja muita ohjeita. Tarkkaile ympäristöäsi ketjusahan käyttämisen aikana.

Polttoaineen käsittelyä koskevat turvaohjeet

Moottori toimii öljysekoitteisella bensiinillä 1:40. Älä koskaan täytä polttoainesäiliötä puhtaalla bensiinillä, dieselpolttoaineella, petrolilla tai muilla polttoaineilla. Sekoita bensiiniin vain ketjusahoille tarkoitettua kaksitahtiöljyä.

Sekoita polttoaine mukana toimitetussa astiassa. Varmista, että bensiini ja öljy on sekoitettu kunnolla ennen täyttöä.

Varmista riittävä ilmanvaihto polttoaineen sekoittamisen ja lisäämisen aikana.

Älä koskaan lisää polttoainetta tai ketjuöljyä, jos moottori käy tai on kuuma. Siitä aiheutuu palovaara. Odota aina, että moottori on jäähtynyt.

Älä tupakoi tai sytytä tulta, kun lisäät polttoainesäiliöön polttoainetta tai kun käytät ketjusahaa.

Älä koskaan lisää polttoainetta suljetussa tilassa.

Polttoainetta lisätään ulkona.

Älä lisää liikaa polttoainetta tai ketjuöljyä, koska niiden läikkyminen aiheuttaa palovaaran.

Kuivaa mahdollisesti läikkyneet polttoaine kuivalla liinalla polttoainesäiliön täyttämisen jälkeen.

Tarkista, että polttoainesäiliön korkki on kunnolla kiinni, sillä polttoainevuodot voivat aiheuttaa palovaaran.

Polttoaineen lisäyksen jälkeen ketjusaha pitää käynnistää vähintään 3 metrin etäisyydellä polttoainesäiliöstä ja

täyttöpaikasta.

Säilytä polttoaine bensiinin säilytykseen tarkoitettussa astiassa, jossa on selvät merkinnät. Pidä polttoaineastia lasten ulottumattomissa.

Käyttöaluetta koskevat turvaohjeet

Ketjusahaa saa käyttää ainoastaan ulkona.

Pakokaasuissa on häkää ja hiilivetyjä, joiden hengittäminen on hengenvaarallista ihmisille ja eläimille.

Älä käytä ketjusahaa voimakkaassa tuulessa, vesisateessa tai huonoissa näkyvyysolosuhteissa.

Käytä ketjusahaa vain päivänvalossa.

Älä koskaan käytä ketjusahaa tikkailla tms. seisten äläkä kiipeä ketjusahan kanssa puuhun, jollet ole saanut siihen erityistä koulutusta. Seiso aina tukevasti maassa.

Tarkkaile alustaa ketjusahaa käyttäessäsi. Maassa makaavat sahatut oksat muodostavat turvallisuusriskin, koska saatat kompastua niihin sahaamisen aikana.

Suunnittele sahaaminen ennen sahaamisen aloittamista. Varmista, että sinä itse tai kukaan muu ei jää sahattujen oksien tms. alle.

Moottorin osat kuumenevat käytössä. Älä koske niihin. Älä jätä ketjusahaa helposti syttyvien materiaalien (kuiva ruoho, kuivuneet lehdet jne.) päälle, kun moottori on lämmin.

Säilytä palavat materiaalit turvallisella etäisyydellä moottorista, koska moottorin t pakokaasut voivat sytyttää ne.

Henkilövahinkojen vaara

Kiinnitä ketjusahan käytössä erityistä huomiota seuraaviin riskeihin:

suojaamattoman ketjun koskettaminen (viiltohaavojen ja vammojen vaara)

terälevyn odottamaton ja nopea liike (viiltohaavojen ja vammojen vaara)

ketjun osan sinkoutuminen irti (vammojen ja silmävaurioiden vaara)

suojuksen osan sinkoutuminen irti (vammojen ja silmävaurioiden vaara)

polttoainehöyryjen, pakokaasujen ja sahanpurun sisäänhengitys (myrkytyksen ja keuhkovammojen vaara)

bensiiniä ja öljyä joutuu iholle (allergian ja syövän vaara)

kuuman äänenvaimentimen koskettaminen (palovamman vaara)

melu (kuulovammojen vaara, jos hyväksytyjä kuulosuojaimia ei käytetä asianmukaisesti)

KETJUSAHAN OSAT

1. Takaiskusuojaus ja ketjujarru
2. Äänenvaimennin ja pakojärjestelmä
3. Teräosa
4. Ketju
5. Kaarnatuki
6. Terälevyn mutterit
7. Ketjun kiristysruuvi
8. Sivulevy
9. Avain ja avaimen pidike
10. Käden suojain
11. Primer-pumppu
12. Takakahva
13. Turvakatkaisin
14. Rikastin
15. Ilmasuodattimen kannen pidikkeet
16. Etukahva
17. Kaasukahva
18. Katkaisinpainike
19. Polttoainesäiliön kansi
20. Käynnistyskahva
21. Öljysäiliön suojaus



KOKOAMINEN JA KÄYTTÖÖNOTTO

Terälevyn ja ketjun asennus

Vedä takaiskusuojusta (1) etukahvan (16) suuntaan varmistaaksesi, että ketjujarru ei ole käytössä.

Irrota mutterit (6) sivulevystä (8) takarataan yläpuolelta. Nosta sivulevy irti.

Siirrä ketjun kiristyspultti ääriasentoon alas ketjupyörää vasten kääntämällä ketjun kiristyspulttia (7).

Aseta terälevy (3) ketjusahaan niin, että ketjun kiristyspultti sopii reikään.



Aseta ketju (4) ketjupyörän ympärille ja terälevyn uraan.



Tarkista, että ketju on pyörimissuuntaan nähden oikein asennettu.

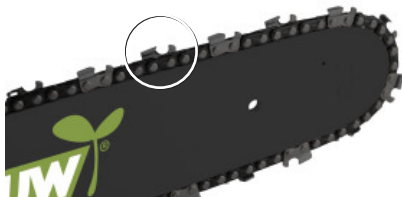

Asenna sivulevy ja terälevy takaisin paikalleen ruuvaamalla lukitusmutterit kädellä samalla, kun nostat terälevyn päätä ylöspäin.



Kierrä ketjun kiristysruuvia, kunnes ketjun ohjausnivel liikkuu terälevyn alapuolella.

Kiristä ruuvit ja kiristä ketju lopuksi samalla, kun pidät terälevyn päätä ylhäällä.

Ketjun kiristäminen

Säädä ketjun kireyttä kiertämällä ketjun kiristimen ruuvia (7).

Ketjua kiristetään kiertämällä ruuvia myötäpäivään ja löysätään kiertämällä vastapäivään.

Ketjua on voitava nostaa muutama millimetri terälevystä terälevyn keskikohdassa. Ketju ei saa roikkua terälevyn alapuolella.

Huomautus: Uusi ketju laajenee käynnistyksen yhteydessä. Ketjun kireys on sen vuoksi tarkistettava useita kertoja sahan ensimmäisten käyttötuntien aikana. Voitele ketju säännöllisesti käsin ketjuöljyllä.

Huomautus: Löysää lukkomuttereita ennen ketjun kiristimen säätämistä, muuten osat voivat vaurioitua.

Säilytä avain napsauttamalla se tukevasti ketjusahan pidikkeeseen (9).



Polttoaineen lisääminen

Kierrä polttoainesäiliön korkki (19) auki ja lisää säiliöön polttoainetta (sopivan kaksitahtisen öljyn ja lyijyttömän bensiinin seos sekoitussuhteessa 1:40). Kierrä korkki kiinni ja tarkista, että se on tiiviisti kiinni.



Ketjuöljyn lisääminen

Irrota ketjuöljysäiliön kansi (21) ja lisää uutta ketjuöljyä. Kierrä korkki kiinni ja tarkista, että se on tiiviisti kiinni.



KETJUJARRU

Ketjusahassa on automaattinen ketjujarru, joka pysäyttää ketjun liikkeen, jos ketjusaha potkaisee taaksepäin.

Voit käyttää ketjujarrua myös manuaalisesti työntämällä takaiskusuojuksen (1)

eteenpäin terälevyä kohti.

Jos ketjujarru jarruttaa ketjusahan käytön aikana, vapauta heti kaasukahva. Kytkeä voi muussa tapauksessa vahingoittua.

Tarkista ketjujarru ennen jokaista käyttökertaa.

Ketjujarrun tarkistus

Moottori on pysähdyksissä:

Poista ketjujarru käytöstä vetämällä takaiskusuojusta taaksepäin. Napsahdus ilmaisee, kun takaiskusuojus siirtyy avoimesta asennosta lukittuun.

Paina terälevy nopeasti juureen tai oksaan.

Takaiskusuojus työntyy eteenpäin, jolloin ketjujarru tulee käyttöön. Ketjujarrun toiminnan vaatima voima vaihtelee terälevyn pituuden mukaan.

Moottori on käynnissä:

Anna moottorin käydä enimmäisnopeudella 1–2 sekuntia.

Työnnä takaiskusuojusta eteenpäin vasemmalla kädellä. Ketju pysähtyy heti. Vapauta kaasukahva.

Jos ketju ei pysähdy heti tai pysähtyy vain osittain ketjujarrun aktivoinnin jälkeen, ketjusaha on toimitettava huoltoon varten pätevälle korjaajalle.

TÄRKEÄÄ!

Ketjujarru on POIS PÄÄLTÄ (ketju voi liikkua), kun JARRUVARSI ON VEDETTY TAAKSE JA LUKITTU.

Ketjujarru ON PÄÄLLÄ (ketju on tukossa), kun jarruvipua kallistetaan eteenpäin. Sinun ei pitäisi voida liikuttaa ketjua.



KÄYTTÖ

Kylmän moottorin käynnistäminen

Laske ketjusaha maahan.

Laita ketjujarru päälle.

Aseta katkaisinpainike (18) I-asentoon.



Vedä rikastin (14) ulos.



Paina primeria (11) 10 kertaa, kunnes siinä näkyy polttoainetta.

Vedä käynnistysvipua (20), kunnes moottori käynnistyy, mutta enintään viisi kertaa.



Työnnä rikastin sisään.

Vedä käynnistyskahvasta, kunnes oot-

tori käynnistyy.

Anna moottorin lämmetä 30 sekunnin ajan.

Laita ketjujarru pois päältä.

Työnnä kaasuvipua (17) ja turvakytkintä (13) voidaksesi käyttää ketjusahaa.

Huomaa, että ketju pyörii terälevyn ympäri, kun annat moottorille kaasua!

Ketjun ei pitäisi pyöriä terälevyn ympäri, kun moottori käy tyhjäkäyntiä. Jos se pyörii, säädä tyhjäkäyntinopeus Huolto-kohdassa kaasuttimen säätämistä käsittelevässä osassa esitetyllä tavalla.

Lämpimän moottorin käynnistys

Lämmin moottori käynnistetään samalla tavalla kuin kylmä sillä erolla, ettei rikastinta vedetä ulos.

Moottorin pysäytys

Vapauta kaasukahva ja anna moottorin käydä jonkin aikaa tyhjäkäynnillä.

Käännä katkaisinpainike alaspäin asentoon O.

Moottorin sisäänajo

Moottorin sisäänajon tulee kestää 20 ensimmäistä käyttötuntia. Vältä käyttöä täydellä kaasulla ja pitkäaikaista suurta nopeutta 20 ensimmäisen käyttötunnin aikana.

Automaattinen ketjun voitelu



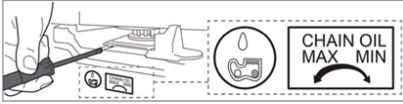

Moottorisahassa on automaattinen voitelu ja säädettävä voiteluruuvi alaosassa.

Ruuvi on asetettu tehtaalla MAX-asentoon, mutta suosittelemme säätämään ruuvin keskiasentoon normaalin käytön aikana.

Huomautus:

Sahasta voi tippua hieman öljyä käytön jälkeen. Tämän on täysin normaalia. Suosittelemme puhdistamaan sahan käytön jälkeen öljystä ja sahanpurusta. Estä öljyjäämät säilytystilassa asettamalla moottorisaha öljyä imevälle pinnalle.

Käynnistä ketjusaha ja osoita terälevy alaspäin kantoa tai vastaavaa kohti. Jos puupinnalle ilmestyy öljytahroja, automaattinen voitelu toimii oikein. Jos näin ei tapahdu, ketju ja terälevy on irrotettava ja öljyreikä on puhdistettava. Jos tästä ei ole apua, saha on toimitettava valtuutetulle korjaajalle.



SAHAAMINEN

Tarkista ennen jokaista käyttökertaa, että ketjusaha on toimintakunnossa, polttoainesäiliö on täynnä, ketjussa on ketjuöljyä, ketju on hiottu ja kiristetty oikein ja ketjujarru toimii oikein.

Käynnistä moottori.

Ota sahan kahvoista (12 ja 16) tukeva ote molemmin käsin. Nosta terä työskentelyalueelle.

Paina turvakatkaisin (13) ja kaasukahva (17) alas. Jos vapautat turvakatkaisimen tai kaasukahvan, moottorisaha pysähtyy.

Aloita sahaaminen, kun ketju on saavuttanut halutun nopeuden.

Ohuet oksat voi sahata yhdellä leikkauksella. Murtumisen ja katkeamisen ehkäisemiseksi oksa on sahattava useaan osaan.

Sahatessasi paksumpia oksia sahaa ensin oksan alapuolelta estääksesi oksan katkeamisen ja sahaa sen jälkeen oksan yläpuolelta. Sahaa oksa lopuksi kokonaan irti rungon tuntumasta. Sahauspinnan voi mahdollisesti sinetöidä puun vuotamisen estämiseksi, jos leikataan kasvatettavia puita.

Käytä tukevaa sahapukkia polttopuita sahatessasi. Kiinnitä saha pölkkyyn sahan etuosaan kiinnitetyn kaarnatuen avulla ja syötä sahaa kevyesti vipuamalla kaarnatuen toimiessa nivelpisteenä.

Vapauta kaasukahva heti, jos ketju tarttuu tai juuttuu oksaan. Jos ketju tarttuu ja saha potkaisee taaksepäin, ketjujarru aktivoituu ja takaiskusuojus työntyy eteenpäin terälevyä kohti. Voit vapauttaa ketjujarrun vetämällä takaiskusuojuksen itseäsi kohti. Sammuta moottorisaha ennen ketjujarrun vapauttamista.

Kuumetessaan ketju laajenee.

Tarkista säännöllisesti, onko ketjua kiristettävä, jotta se ei irtoa teräosasta.

Jos ketjua kiristetään sen ollessa lämmin, sitä on löysättävä, kun se jäähtyy, jotta se ei jää liian kireäksi.

PUHDISTUS JA VARASTOINTI

Anna ketjusahan jäähtyä käytön jälkeen. Puhdista ketjusaha harjalla tai paineilmalla. Pyyhi ketjusahan ulkopinta nihkeällä liinalla.

Pidä terälevyn ura aina puhtaana sahanpurusta ja kaarnan jäänteistä, koska muuten ketju ei pysy kunnolla voideltuna.

Puhalla ura puhtaaksi paineilmalla. Irrota ketju tarvittaessa ja puhdista ura, jos et saa uraa puhdistettua kunnolla ketjun ollessa asennettuna.

Voitele terälevyn alkupäässä oleva ketjupyörä säännöllisesti. Irrota ketju, puhdista terälevyn ura ja tiputa ketjusa-haöljyä ketjupyörään.

Pidä terän öljyreikä puhtaana niin, ettei ketjuöljyn valuminen esty.

Puhdista sylinterin ympärillä olevat jäähdytyssäleiköt. Saha voi muussa tapauksessa ylikuumentua käytön aikana.

Aseta terän suojakotelo paikalleen ennen ketjusahan siirtämistä säilytykseen.

Valuta polttoaine siihen tarkoitettuun astiaan. Säilytä ketjusaha lasten ulottumattomissa kuivassa tilassa, jossa se on pakkaselta suojassa.

HUOLTO

Ketjun tarkastus

Terävä ketju saa aikaan suuria sahalas-tuja, kun taas tylsä ketju saa aikaan sahanpuruja. Kun ketju muuttuu tylsäksi, sahaa joutuu painamaan puuta vasten. Silloin sahan takaisinpotkuriski kasvaa merkittävästi.

Kun ketju ei ole enää terävä, hampaat on teroitettava pyöreällä viilalla, jossa on viilakiinnitys (A), litteä viila (B) ja säätökohde (C).

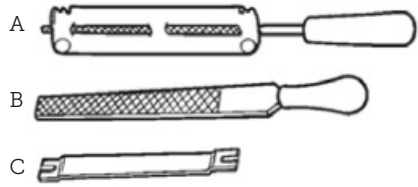

Voit käyttää myös sähköistä ketjuhio-makonetta. Ole varovainen teroittaessa-si hampaita – käytä käsineitä!

Vaihda ketju, kun hampaat ovat kulumuneet kulumismerkkiin saakka tai kun ne ovat alle 4 mm:n levyiset.

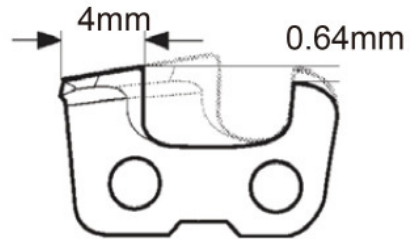

Ketjun teroitus

1. Kiinnitä ketjusahan terä ruuvipihtihin tai kannossa olevaa sahausjälkeen.

Ketjusahan on oltava mahdollisimman-tukevasti paikallaan.



2. Ketjun hampaat osoittavat vuoro-tellen vastakkaisiin suuntiin toisiinsa-nähdessä.

Hio ensin toinen hammassarja, käännä sen jälkeen saha ja hio toinen hammassarja. Hampaat hiotaan siltä puolelta, joka osoittaa ulospäin.

Merkitse ensimmäinen hammas tussilla tai vastaavalla. Se auttaa seuraamaan hampaiden hiomisen edistymistä viimeiseen hampaaseen asti.

3. Aseta viila vaakasuoraan hammasta vasten ja työnnä viila eteenpäin 30° kulmassa suhteessa tankoon.

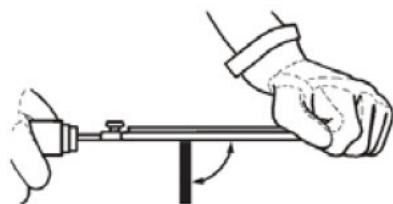
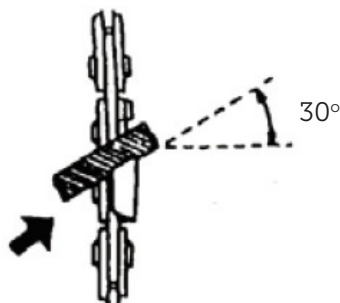

Älä vedä viilaa taaksepäin, vaan nosta se ylös ja työnnä viilaa uudelleen eteenpäin.

Teroita kaikki hampaat tekemällä viilalla yhtä monta työntöä.

4. Viilan yläosasta noin 1/5 on oltava hampaan yläpuolella.

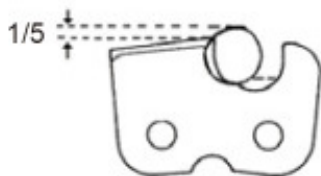

5. Teroita lopuksi säätöhampaat säätöhampasmitan ja litteän viilan avulla. Säätöhampaiden on oltava saman korkuiset ja noin 0,65 mm hampaita matalammat.

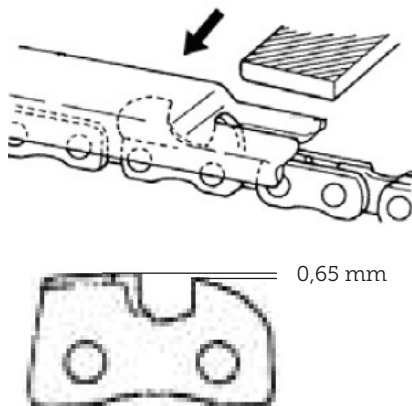

Ketjun vaihto

Kun ketju on kulunut, se on vaihdettava.

Irrota ketju ja terälevy kohdassa "Kokoaminen ja valmistelut" kuvatulla tavalla.

Irrota ketju terälevystä ja puhdista terälevy, takaiskusuojuus ja moottorin kotelo perusteellisesti paineilmalla tai harjalla.

Muista erityisesti puhdistaa ketjun ja terälevyn voitelureikä.

Tarkista, onko terälevy tai ketjupyörä kulunut, ja vaihda tarvittaessa.

Huomautus: Älä toimita käytettyä ketjua talousjätteisiin, vaan hävitä se paikallisten jätteidenkäsittelymääräysten mukaan.

Asenna terälevyyn uusi ketju.

Terän tarkastus

Aseta kulma terälevyä vasten ja paina sitä ketjua vasten. Jos kulman ja terälevyn välillä on aukko,

terälevy on kunnossa.

Jos kulma on tiiviisti kiinni terälevyssä, terälevyn ura on kulunut ja terälevy on vaihdettava.

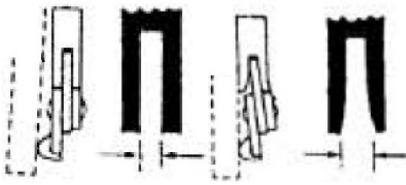

Huomautus: Terälevy kestää pitempään, kun se irrotetaan ja käännetään ketjusaahan päin.

Ilmansuodattimen puhdistus

Puhdista ilmansuodatin säännöllisesti.

Vapauta pidikkeet (15) kallistamalla ne ulos mukana toimitetulla avaimella.

Nosta suojus pois.



Nosta suodatinosa ulos.



Puhdista suodatinosa paineilmalla.



Jos se on hyvin likainen, voit pestä sen lämpimässä vedessä, johon on lisätty hieman pesuainetta.

Anna suodatinpanoksen kuivua kokonaan ja kaada siihen hieman puhdasta öljyä, ennen kuin asennat sen takaisin. Kuivaa suodattimen kannen sisäpuoli kostealla liinalla. Jos suodatinosa on vahingoittunut tai kulunut, se on vaihdettava.

Polttoainesuodattimen puhdistaminen

Ota suodatin pois polttoainesäiliöstä teräslangan pätkällä tai vastaavalla.

Huuhtele suodatin huolellisesti bensiinillä tai vaihda se. Huolehdi, ettei säiliöön pääse pölyä tai likaa puhdistuksen aikana.

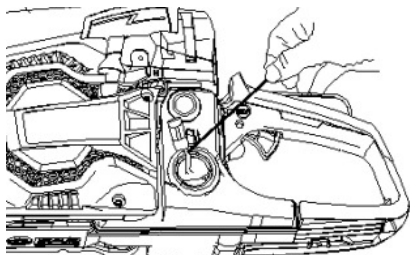

Sytytystulpan puhdistus

Sytytystulppa sijaitsee ilmansuodattimen takana. Irrota sytytystulppa jakoavaimella ja poista kerrostumat sytytystulpasta teräsharjalla.

Tarkista rakotulkilla, että elektrodien väli on 0,6–0,7 mm. Säädä tarvittaessa.

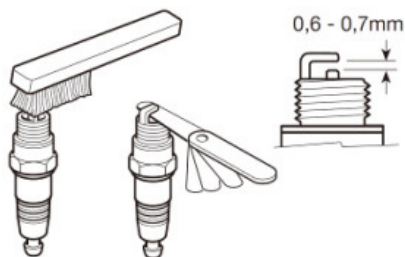

Jos sytytystulppa on nokinen, puhdistata tai vaihda se. Vaihda sytytystulppa uuteen samantyyppiseen.

Tyhjäkäyntinopeuden säätö

Jos ketjusaha ei toimi optimaalisesi, sen joutokäyntinopeutta voidaan hienosäätää.

Puhdista ensin ilman- ja polttoaineen-suodattimet ja tarkista, että säiliöön on

lisätty oikein sekoitettua polttoainetta ja ketjuöljyä (sekoitussuhde 1:40).

Käynnistä moottori.

Säädä joutokäyntinopeutta kiertämällä ruuvia T. Ketju ei saa juosta tangon ympäri moottorin käydessä joutokäynnillä.

Kaikkia muita kaasuttimen asetuksia saa säätää vain ammattilainen.

Ketjuöljyn tarkistaminen

Irrota sivulevy ja tarkista takaratas. Jos takarattaan hampaat ovat kuluneet yli 5 mm, se on

vaihdettava uuteen, jolla on samat tekniset tiedot kuin alkuperäisellä.



VIANETSINTÄ

Jos ketjusaha ei toimi oikein, tee viannääritys alla olevan taulukon avulla ennen yhteyden ottamista huoltokeskukseen (takuuajana) tai pätevään korjausasentajaan (takuuajan päätyttyä).

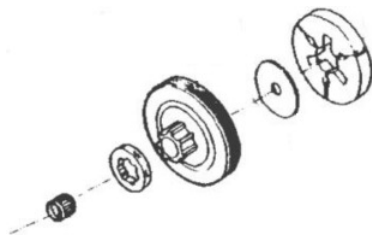

Ongelma	Mahdollinen syy	Ratkaisu
Moottori ei käynnisty	Polttoaineessa on vettä	Tyhjennä polttoainesäiliö ja lisää siihen uutta, tuoretta polttoainetta
	Moottori on kastunut	Irrota sytytystulppa ja kuivaa se
	Ei kipinää	Tarkista ja säädä sytytystulpan elektrodien välinen etäisyys tai vaihda sytytystulppa tai sytytystulpan kansi.
Moottorissa ei ole tehoa	Ilmansuodatin on likaantunut	Puhdista ilmansuodatin
	Polttoainesuodatinon tukossa	Puhdista polttoainesuodatin
	Kaasutin on väärin säädetty	Säädä kaasutin
Ketjun voitelu ei toimi.	Ketjuöljysäiliö on tyhjä.	Lisää ketjuöljyä.
	Voitelureikä on tukossa.	Puhdista voitelureikä.
	Öljyruuvi on säädetty väärin.	Säädä öljyruuvia.

Huoltokeskus

Huomaa: Tuotteen mallinumero on aina mainittava mahdollisessa yhteydenotossa.

Mallinumeron voi tarkistaa tämän käyttöohjeen etusivulta ja tuotteen tyyppikilvestä.

Kun asia koskee:

- Reklamaatioita
- Varaosia
- Palautuksia
- Takuuasioita
- www.schou.com

Valmistettu Kiinassa

Valmistaja:
Schou Company A/S
Nordager 31
DK-6000 Kolding

Kaikki oikeudet pidätetään. Tämän käyttöohjeen sisältöä ei saa jäljentää kokonaan eikä osittain millään tavalla sähköisesti tai mekaanisesti, esimerkiksi valokopioimalla tai -kuvaamalla, kääntää tai tallentaa tiedontallennus- ja hakujärjestelmään ilman Schou Company A/S:n kirjallista lupaa.

EU-VAATIMUSTENMUKAISUUSVAKUUTUS

Valmistaja:	
Yrityksen nimi	Schou Company A/S
Osoite	Nordager 31
Postinumero	6000
Paikkakunta	Kolding
Maa	Tanska
Tämä vaatimustenmukaisuusvakuutus on annettu yksin valmistajalle, ja valmistaja vakuuttaa täten, että tuote	
Tuotteen tunnistetiedot:	Ketjusaha 16" 45 ccm Easy start Merkki GROUW Tuotenumero 18184
on seuraavien EY-direktiivien määräysten mukainen (mukaan lukien kaikki sovellettavat muutokset)	
Viitenro	Standardin
2006/42/EY	Konedirektiivi
2000/14/EU	Ulkokäyttöön tarkoitettujen koneiden melupäästöt
2014/30/EU	EMC-direktiivi
2011/65/EU	ROHS-direktiivi
Tähän vaatimustenmukaisuusvakuutukseen tai sen osiin sovellettavat standardit ja/tai tekniset tiedot:	
Yhdenmukaistettu standardi	Standardin nimi
EN/ISO 11681-1:2011	
EN/ISO 14982:2009	
Muut standardit ja/tai tekniset tiedot	
Standardi tai tekninen tieto	Standardin nimi tai tekniset tiedot
2000/14/EU	Vahvistettu ääniteho Lpa 97,5 dB(A) Kpa 3 dB(A)
EU-tyyppitarkastus	Société Nationale de Certification et d'Homologation L-5201 Sandweiler e13*2016/1628*2016/1628SHA1/P*0020*02
(1) Mahdollisuuksien mukaan viitattava standardin tai teknisten tietojen sovellettaviin osiin tai määräyksiin.	
Kolding 07.05.2021  Kirsten Vibeke Jensen Product Safety Manager	

FI



Read, understand and follow all warnings.



Risk of kickback!

Kickback is a rapid and uncontrollable movement of the chainsaw towards the user.



Never operate the chainsaw with one hand!



Always use both hands when using the chainsaw.



Use protective goggles, hearing protection and a helmet!



Read the instructions before use!



Always wear anti-vibration safety gloves when using the chainsaw.



Always wear non-slip and cut-proof boots when using the chainsaw.



Guaranteed sound power level for the chainsaw.



Recoil start.

CHAINSAW

INTRODUCTION

To get the most out of your new chainsaw, please read through these instructions before use. Please also save the instructions in case you need to refer to them at a later date.

TECHNICAL DATA

Engine:	1 cylinder, 2-stroke
Engine size:	45 cm ³
Engine output:	1.7 kW
Fuel:	Oil/petrol mixture, 1:40 (2.5 %) (mix 125 ml two-stroke oil and 5 litres lead-free petrol)
Blade:	16"
Max. cutting diameter:	Ø36 cm

Chain

Chain speed:	23.114 m/s
Chain pitch:	9.525 mm (3/8")
Thickness of drive links:	1.3 mm
Chain wheel:	6 teeth × 9.525 mm (3/8")
Dry weight without blade/chain:	5.6 kg
Fuel tank capacity:	600 ml
Oil tank capacity:	260 ml
Maximum speed:	12,000 rpm
Idling speed:	3,000 +/- 400 rpm
Sound level:	114 dB(A)

Sound pressure, LpA: 97.5 dB(A), KpA: 3 dB(A)
Sound level, LWA: 111 dB(A), KWA: 3 dB(A)

Vibration, for: 6.87 m/s² (K=1.5 m/s²)
Vibration: rear 8.39 m/s² (K=1.5 m/s²)

About the vibration value

The table shows how long you may be exposed to vibration every day, if the vibration load of 2.5 m/s² is not to be exceeded:

Vibration	Maximum time
2,5 m/s ²	8 hours
3,5 m/s ²	4 hours
5,0 m/s ²	2 hours
7,0 m/s ²	1 hour
10,0 m/s ²	30 minutes

SPECIAL SAFETY INSTRUCTIONS

Safety instructions for using the chainsaw

Always be sure to wear appropriate personal protective equipment when working with the chainsaw:

Safety trousers with anti-cutting protection manufactured and approved in accordance with EN381-5.

Safety shoes with anti-cutting protection manufactured and approved in accordance with EN17250:2004.

Safety helmet manufactured and approved in accordance with EN397.

Goggles manufactured and approved in accordance with EN166.

Hearing protection manufactured and approved in accordance with EN352.

Protective gloves suitable for forestry work.

Sturdy protective gloves can reduce

GB

vibrations in your hands. Take regular breaks when working with the chainsaw.

Do not exceed the maximum number of hours of use per day as shown in the table on vibration.

Persons under 18 years of age may not use the chainsaw.

The user must have read the instructions prior to use, be thoroughly instructed in the use of the chainsaw and be knowledgeable about the risks that may occur through use of the chainsaw.

For the sake of the user's safety, the chainsaw may only be used with the combination of blade and chain indicated under "Technical data", and may only be used with original spare parts for repairs and maintenance of the chainsaw.

Do not modify the chainsaw in any way!

Never use the chainsaw if the throttle, safety switch and protective shield with trigger for the chain brake do not function correctly.

Do not obstruct or in any way prevent the function of the protective shield. Switch the chainsaw off before releasing the chain brake.

Always follow the engine maintenance instructions for the chainsaw under "Maintenance".

Always ensure there is sufficient chain oil in the tank and that the chain is filed and lubricated.

Never start the engine without the air filter in place or if the silencer is defective. Stop the engine immediately if engine problems occur.

Stop the engine and remove the cable from the spark plug before removing any trapped items from the blade and

before cleaning or maintenance.

Always use protective gloves when handling the chain. Keep the chain well away from your body, hands and fingers whilst it is running.

Ensure the chain is not in contact with anything before starting the engine.

Never hold the chainsaw in your hand when starting it. If the chain hits you, you may be seriously injured.

Never walk around with the chainsaw while the chain is running.

Never put the chainsaw down before it has completely stopped running. The chain will continue to run a short time after you release the throttle.

Always hold the chainsaw with both hands, one on each handle, when in use.

Do not allow other people or animals to come within a radius of 3 metres of the chainsaw when in use.

Always saw with the underside of the blade where possible and avoid sawing with the tip of the blade.

Caution: the chainsaw may vibrate very heavily or kick back when you are cutting with the end of the blade.

Do not use the chainsaw for sawing any material other than wood.

Ensure that you do not accidentally cut power or telephone cables, etc. and always make sure there are no other people or animals near the chainsaw when starting or using the chainsaw.

Lift the blade from the item being cut while the chain is still running. If the chain stops while it is in the workpiece, it can pull the operator forward and cause injury.

Always fit the protective sleeve on the blade when transporting or storing the chainsaw.

Always secure the chainsaw during transport so that it cannot move, cause injury or damage property.

Check for fuel leaks during transport or storage.

Always clean the chainsaw before storage.

Remember that the noise of the chainsaw can prevent you from hearing warnings or other sounds. Be aware of your surroundings while using the chainsaw.

Safety directions for handling fuel

The engine uses a 1:40 oil/petrol mixture. Never use pure leaded petrol, diesel or other fuels. Mix only two-stroke oil for chain saws into the petrol.

Mix the fuel in a suitable container. Ensure the petrol and oil are well mixed before filling.

Mix and add the fuel in a well-ventilated area.

Never refill the fuel or chain oil while the engine is running or hot, as it may cause fire hazard.

Always wait until it has cooled down.

Smoking and the use of a naked flame while fuelling or using the chainsaw are forbidden.

Never refill with fuel in an enclosed space. Always refill fuel outdoors.

Do not overfill fuel or chain oil, as this can cause a risk of fire.

Clean up any spilt fuel with a dry cloth after refuelling.

Check that the fuel cover is tightly closed, as fuel leaks can cause a fire hazard.

After refilling, the chainsaw must be started at a distance of at least 3 metres from the fuel container or refilling location.

Fuel should be stored out of the reach of children in a clearly marked and approved container.

Safety directions for area of application

For outdoor use only.

The exhaust gases contain carbon monoxide and hydrocarbons that are highly dangerous to humans and animals if inhaled.

Never use in high winds or heavy rain or in poor visibility.

Only use the chainsaw in daylight.

Never use the chainsaw when standing on a ladder or similar and do not climb trees whilst carrying the chainsaw, unless you are specially trained to do so. Always ensure you are standing firmly and safely on the ground.

Watch your footing when using the chainsaw. Sawn branches on the ground represent a safety risk if you trip over them while sawing.

Plan what you are going to do before starting work. Check that you and others will not be hit by falling branches or similar.

The engine parts become hot when in use. Avoid touching them and do not put the chainsaw down on inflammable materials (dry grass, dry leaves etc.) whilst the engine is hot.

Store flammable materials at a safe distance from the engine, as the exhaust gases are very hot and could ignite such materials.

Risk of personal injury

When using the chainsaw, be particularly aware of the following risks:

Contact with an unshielded saw chain (risk of cuts or lesions)

Unforeseen sudden movement of the blade (risk of cuts or lesions)

Ejection of saw chain parts (risk of lesion and eye damage)

Ejection of cutting material (risk of lesion and eye damage)

Inhalation of fuel fumes, exhaust fumes and sawdust (risk of poisoning and lung damage)

Skin contact with petrol and oil (risk of allergy and cancer)

Contact with hot silencer (danger of burning)

Noise (risk of hearing damage through failure to wear approved hearing protection)

MAIN COMPONENTS

1. Protective shield with chain brake
2. Silencer and exhaust
3. Blade
4. Chain
5. Bark support
6. Nuts for blade
7. Chain tensioner screw
8. Side plate
9. Key and holder for key
10. Hand protector
11. Primer
12. Rear handle
13. Safety switch
14. Choke
15. Clips for air filter cover
16. Front handle
17. Throttle
18. On/off switch
19. Cover for fuel tank
20. Starter handle
21. Cover for chain oil tank



ASSEMBLY AND PREPARATION

Fitting the blade and chain

Pull the protective shield (1) in the direction of the front handle (16) to ensure the chain brake is not activated.

Remove the nuts (6) from the side plate (8) over the chain wheel. Lift the side plate off.

Move the chain tensioner bolt right down towards the chain wheel by turning the chain tensioner screw (7).

Position the blade (3) on the chainsaw so that the chain tensioner bolt fits in the hole.



Place the chain (4) around the chain wheel and into the groove in the blade.



Check that the chain will run in the right direction.

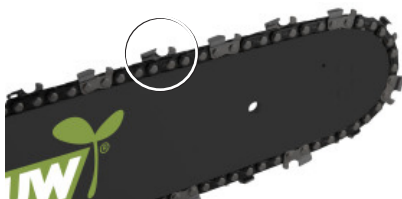

Fit the side plate and blade by screwing the lock nuts tight by hand while lifting the end of the blade upwards.



Turn the chain tensioner screw until the chain's drive link touches the underside of the blade.

Tighten the nuts securely and tension the chain fully while holding the end of the blade upwards.

Tightening the chain

Adjust the chain tension by turning the chain tensioner screw (7).

Turn the screw clockwise to tighten the chain and anticlockwise to slacken it.

There should be a few millimetres of play in the chain when lifted from the centre of the blade.

The chain must not hang below the blade.

Note! A new chain expands initially. It is therefore important that the chain tension is checked often during the saw's first few hours of use. Manually lubricate the chain regularly using chain oil.

Note! Loosen the lock nuts before adjusting the chain tensioner, otherwise the parts may be damaged.

Store the key by clicking it securely into the holder (9) on the chainsaw.



Filling with fuel

Remove the cover (19) from the fuel tank and fill with fuel (a mix of suitable two-stroke oil and lead-free petrol at a ratio of 1:40).

Replace the cover and check that it is tightly sealed.



Filling the chain oil

Remove the cover (21) for the chain oil tank and fill with fresh chain oil. Replace the cover and check that it is tightly sealed.



CHAIN BRAKE

The chainsaw is equipped with an automatic chain brake that stops the chain rotation if the chainsaw kicks back.

The chain brake can also be activated manually by pushing the protective shield (1) forward towards the blade.

If the chain brake is activated while using the chainsaw, you should immediately release the throttle, as the coupling may otherwise be damaged.

Check the chain brake before each use!

Checking the chain brake

With the engine stopped:

Push the protective shield backwards towards the saw to switch the chain brake off. You will hear a click when the protective shield moves between the open and locked position.

Allow the blade to touch a root or branch.

The protective shield moves forward and activates the chain brake. The amount of power required to activate the chain brake depends on the length of the blade.

With the engine started:

Allow the engine to run at maximum speed for 1-2 seconds.

Push the protective shield forward with your left hand. The chain will stop immediately. Release the throttle.

If the chain does not stop immediately or does not stop completely when the chain brake is activated, the chainsaw must be inspected by a qualified repair engineer.

Important!

The chain brake is DEACTIVATED (the chain can move) when the BRAKE LEVER IS PULLED BACK AND LOCKED.

The chain brake is ACTIVATED (the chain is blocked) when the brake lever is tilted forward. You should then not be able to move the chain.



USE

Starting a cold engine

Place the chainsaw on the ground. Activate the chain brake.

Set the on/off switch (18) to the "I" position.



Pull the choke (14) out.



Press the primer (11) 10 times until fuel is visible in it.

Pull the starter handle (20) until the engine is about to start, but no more than 5 times.



Push the choke in.

Pull the starter handle until the engine starts. Allow the engine to warm up for 30 seconds.

Deactivate the chain brake.

Press the throttle (17) and the safety switch (13) in to use the chainsaw.

Be aware that the chain moves around once you rev up the engine!

The chain must not move around when the engine idles. If it does, adjust the idling speed as described under Carburettor adjustment in the Maintenance section.

Starting a warm engine

The warm engine start procedure is the same as for cold, except that you do not need to pull the choke out.

Stopping the engine

Release the throttle and allow the engine to idle for a couple of minutes.

Push the on/off button down to the "O" position.

Running in the engine

The engine should be run in for the first 20 operating hours. Avoid running at full revs or at high speed for prolonged periods in the first 20 operating hours.

Automatic chain lubrication



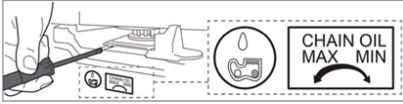

The chainsaw has automatic chainsaw lubrication with an adjustable lubrication screw on the bottom.

From the factory, the screw is set to MAX, but during normal use, we recommend adjusting the screw to the "middle" position.

Note:

After use, there might be a bit of chain oil dripping from the saw. This is perfectly normal, and it is recommended to clean the saw for oil splashes and sawdust after use. Place the chain saw on an oil-absorbing surface to avoid any oil droplets on the storage surface.

Start the chainsaw and point the blade down towards a tree stump or similar. If an oil stain appears on the tree stump, the automatic chain lubrication is functioning correctly. If it is not, remove the chain and blade and clean the oil feed hole. If this does not help, take the saw to an authorised repair shop.



SAWING

Check each time before use that the chainsaw is fully functional, that it is filled with fuel and chain oil, that the chain is sharpened and correctly tightened, and that the chain brake is functioning correctly.

Start the engine.

Hold the saw with both hands by the handles (12, 16). Raise the blade up to the working area.

Press the safety switch (13) and throttle (17) in simultaneously. If you release either of them, the saw will stop.

Begin sawing when the chain has reached the desired speed.

Thin branches can be sawn with one cut. To prevent shredding and breaking, cut branches in several sections.

When sawing thicker branches, cut the underside first to prevent it breaking off, and then the upper side. Continue until your final cut is closest to the trunk. Seal any sawn surfaces to avoid the tree bleeding if you are cutting trees that are to remain there.

Use a stable saw horse when sawing logs. Place the saw securely on the work piece using the bark support at the front of the saw and saw through it by tipping the rear of the saw upwards using the bark support as the centre of rotation.

Release the throttle immediately if the chain gets stuck. If the chain catches, causing the blade to kick back, the chain brake will be activated by the protective shield flipping forwards. Release the brake by pulling the shield towards you again. Switch the engine off before activating the chain brake.

The chain can expand when hot.

Check regularly to see if the chain needs tightening, to avoid it coming off the blade. If the chain is tightened fur-

ther whilst it is hot, it must be loosened again when cool.

CLEANING AND STORAGE

Allow the chainsaw to cool off after each use.

Clean the chainsaw with a brush or compressed air.

Wipe the outside of the chainsaw with a well-wrung damp cloth.

Always make sure the guide in the blade is free of sawdust and bark splinters to ensure the chain is correctly lubricated.

Use compressed air to keep the guide clear. Remove the chain to clean the guide if it cannot be cleaned satisfactorily with the chain on.

Lubricate the chain wheel at the front of the blade regularly. Remove the chain, clean the slots in the blade and drip chainsaw oil down into the chain wheel.

Keep the oil feed hole on the blade clean so that chain oil can be freely added.

Make sure to clean the cooling fins around the cylinder, as the saw may otherwise overheat during use.

Place the protective cover on the blade before the chainsaw is put away for storage.

Empty the fuel into a suitable container and store the chainsaw out of the reach of children in a dry, frost-free location.

MAINTENANCE

Checking the chain

A sharp chain creates large saw chips, while a blunt chain creates sawdust. Once the chain is blunt, the saw must also be pressed against the tree to engage, and there is a risk the saw will kick back significantly.

When the chain is no longer sharp, sharpen the teeth using a round file with a filing attachment (A), a flat file (B)

and a depth-gauge tool (C).

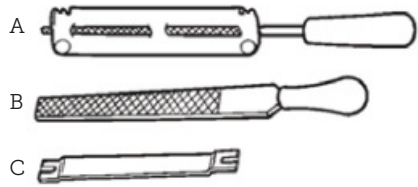

You can also use an electric chain grinder. Be very careful when sharpening the teeth – use gloves!

Replace the chain once the teeth are worn down to the mark or if they become narrower than 4 mm.

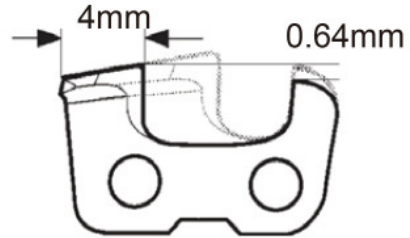

Sharpening the chain

1. Secure the chainsaw blade in a vice or saw groove in a tree stump. The chainsaw must be as firmly secured as possible.



2. The chain teeth point alternately in the opposite direction to each other. First sharpen one set of teeth, then turn the saw and sharpen the other set of teeth. The teeth must be sharpened from the side they point out towards.

Mark the first tooth with a felt-tip pen or similar, so that you can see when you have sharpened the teeth all the way around on the chain.

3. Place the file against a tooth, and push the file forward at an angle of 30° in relation to the blade.

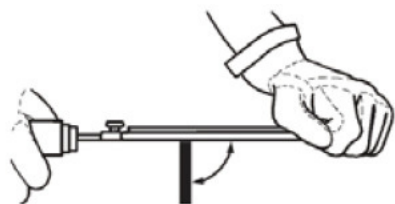
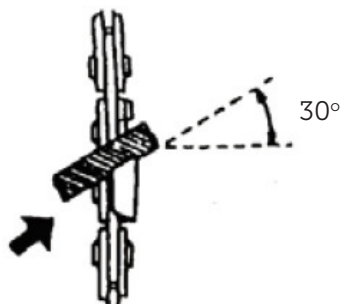

Do not pull the file back, but lift it up and file forward again.

File each tooth with the same number of strokes of the file.

4. The top of the file should protrude approximately $1/5$ up above the tooth.

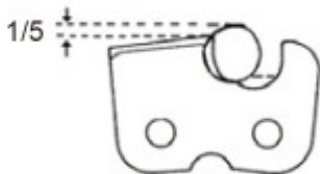

5. Finally, file any riders using a depth-gauge tool and a flat file. The riders must all have the same height and be approximately 0.65 mm lower than the teeth.

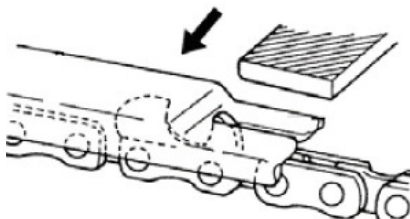

Replacing the chain

When the chain is worn, replace it.

Remove the chain and blade as described under "Assembly and Preparation".

Take the chain off the blade, and clean the blade, protective cover and engine housing thoroughly with compressed air or a brush. Take special care to clean the oil feed to the blade and the chain.

Check for blade and chain wheel wear and replace if necessary.

Note! Do not dispose of used chains in your domestic refuse. Dispose of them correctly in accordance with local legislation.

Fit the new chain onto the blade.

Checking the blade

Place a try square against the blade and press it against the chain. If there is an opening between the try square and the blade, the blade is OK.

If the try square is very close to the blade, the groove in the blade is worn and the blade must be replaced.

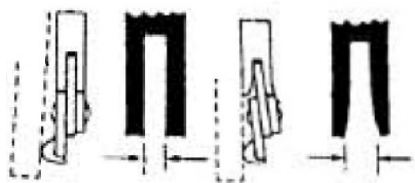

Note! You can get the blade to last longer by turning it on the chainsaw occasionally.

Cleaning the air filter

Clean the air filter regularly.

Release the clips (15) by tilting them out using the key provided.



Lift cover plate.



Lift the filter element out.



Clean the filter element using compressed air.

If there is a lot of dirt, you can wash it in warm water with a little detergent. Allow it to dry fully and pour a little clean oil onto it before replacing it. Wipe the inside of the filter cover with a damp cloth. If the filter element is worn or defective, it should be replaced.

Cleaning the fuel filter

Use a piece of steel wire, etc. to remove the filter from the fuel tank.

Rinse the filter thoroughly with petrol or replace. Do not allow dust or dirt to get into the tank when cleaning.

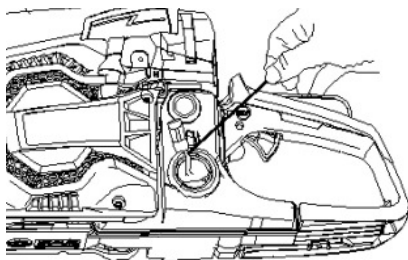

Cleaning the spark plug

The spark plug is located behind the air filter. Remove the spark plug using the spark plug spanner supplied. Remove any deposits using a wire brush.

Use a feeler gauge to check that the spark gap is 0.6-0.7 mm and adjust if necessary.

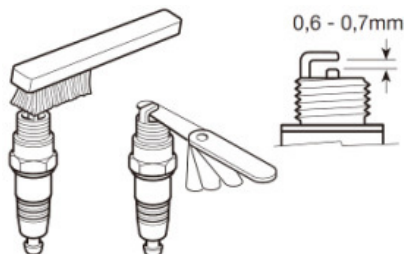

If the spark plug is very sooty, clean or replace it. Always replace with the same type.

Idling adjustment

If the chainsaw is not running smoothly, the idling speed can be adjusted.

Clean the air and fuel filters first and check that the fuel and chain oil are mixed correctly (1:40).

Start the engine.

Adjust the idling speed by turning the T screw. The chain must not move around the blade when the engine idles.

All other settings of the carburettor may only be changed by a professional.



Checking the chain wheel

Remove the side plate and check the chain wheel. If the chain wheel's teeth are more worn down than 5 mm, replace the chain wheel with a new one of the same specifications as the old one.

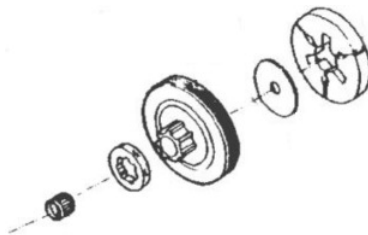

Troubleshooting

If the chainsaw is not functioning correctly, troubleshoot the fault in the table below before contacting our service centre (during the warranty period) or a qualified repairman (once the warranty has expired).

Problem	Possible cause	Solution
The engine won't start	Water in fuel system	Empty fuel tank and fill with new, fresh fuel
	The engine is flooded	Unscrew the spark plug and wipe it
	There is no spark	Check and adjust the electrode distance of the spark plug, or replace the spark plug and spark plug cap
The engine is losing power	Air filter is dirty	Clean the air filter
	The fuel filter is blocked	Clean fuel filter
	Improper adjustment of carburettor	Adjust the carburettor
The chain is not lubricated	The chain oil tank is empty	Refill the chain oil
	The oil feed is blocked	Clean the oil feed
	The oil screw is incorrectly adjusted	Adjust the oil screw

Service centre

Note: Please quote the product model number in connection with all inquiries.

The model number is shown on the front of this manual and on the product rating plate.

For:

- Complaints
- Replacement parts
- Returns
- Guarantee issues
- www.schou.com

Manufactured in P.R.C.

Manufacturer:
Schou Company A/S
Nordager 31
DK-6000 Kolding

All rights reserved. The content of this manual may not be reproduced, either in full or in part, in any way by electronic or mechanical means, e.g. photocopying or publication, translated or saved in an information storage and retrieval system without written permission from Schou Company A/S.

EC DECLARATION OF CONFORMITY

Manufacturer:	
Company name	Schou Company A/S
Address	Nordager 31
Postcode	6000
City	Kolding
Country	Denmark
This Declaration of Conformity is issued under the sole responsibility of the manufacturer, which hereby declares that the product	
Product identification:	Chainsaw 16" 45 ccm Easy start Brand GROUW Art. no. 18184
is in accordance with the provisions of the following EC directive(s) (including all applicable amendments)	
Reference no.	Title
2006/42/EC	The Machinery Directive
2000/14/EC	Noise emission in the environment by equipment for use outdoors
2014/30/EU	The EMC Directive
2011/65/EU	The ROHS Directive
References to standards and/or technical specifications applicable to this declaration of conformity, or parts thereof:	
Harmonised standard no.	Title of standard
EN/ISO 11681-1:2011	
EN/ISO 14982:2009	
Other standards and/or technical specifications	
Standard or technical specification	Title of standard or technical specification
2000/14/EU	Guaranteed sound pressure Lpa 97.5 dB(A) Kpa 3 dB(A)
EU Type Examination	Société Nationale de Certification et d'Homologation L-5201 Sandweiler e13*2016/1628*2016/1628SHA1/P*0020*02
(1) Where possible, reference is to be made to the applicable parts or provisions of the standard or the technical specification.	
Kolding 07/05/2021  Kirsten Vibeke Jensen Product Safety Manager	

GB



Lesen, verstehen und befolgen Sie alle Warnungen.



Rückschlaggefahr!

Ein Rückschlag ist eine schnelle und unkontrollierbare Bewegung der Kettensäge in Richtung des Benutzers



Bedienen Sie die Kettensäge niemals mit nur einer Hand!



Verwenden Sie beim Gebrauch der Kettensäge stets beide Hände.



Verwenden Sie Augenschutz, Gehörschutz und Helm.



Lesen Sie vor Gebrauch die Gebrauchsanweisung!



Tragen Sie stets vibrationsdämpfende Sicherheitshandschuhe, wenn Sie die Kettensäge benutzen.



Tragen Sie stets rutsch- und schnittfeste Stiefel, wenn Sie die Kettensäge benutzen.



Garantierter Schalleistungspegel für die Kettensäge.



Zugstarter.

KETTENSÄGE

Einleitung

Damit Sie an Ihrer neuen Kettensäge möglichst lange Freude haben, bitten wir Sie, die Gebrauchsanweisung vor Ingebrauchnahme sorgfältig durchzulesen. Ferner wird empfohlen, die Gebrauchsanweisung für den Fall aufzubewahren, dass Sie sich die Funktionen der Kettensäge später nochmals ins Gedächtnis rufen möchten.

TECHNISCHE DATEN

Motor:	1-Zylinder, 2-takt
Motorgröße:	45 cm ³
Motorleistung:	1,7 kW
Kraftstoff:	Öl-/Benzinmischung, 1:40 (2,5 %) (125 ml Zweitaktöl mit 5 Liter bleifreiem Benzin mischen)
Schwert:	16"
Max. Schnittdurchmesser:	Ø36 cm

Kette

Kettengeschwindigkeit:	23,114 m/s
Kettenteilung:	9,525 mm (3/8")
Dicke am Antriebsglied:	1,3 mm
Kettenrad:	6 Zähne × 9,525 mm (3/8")
Trockengewicht ohne Schwert/Kette:	5,6 kg
Fassungsvermögen des Kraftstofftanks:	600 ml
Fassungsvermögen des Öltanks:	260 ml
Maximale Drehzahl:	12.000 U/Min
Leerlaufdrehzahl:	3.000 +/- 400 o/min
Geräuschpegel:	114 dB(A)
Schalldruck, LpA:	97,5 dB(A), KpA: 3 dB(A)
Schalleistung, LWA:	111 dB(A), KWA: 3 dB(A)
Vibration, vorne:	6,87 m/s ² (K=1,5 m/s ²)
Vibration, hinten:	8,39 m/s ² (K=1,5 m/s ²)

Über den Vibrationswert

Die Tabelle zeigt, wie viel Zeit man täglich Vibrationen ausgesetzt werden darf, wenn die Vibrationsbelastung von 2,5 m/s² nicht überschritten werden soll:

Vibration	Maximalzeit
2,5 m/s ²	8 Stunden
3,5 m/s ²	4 Stunden
5,0 m/s ²	2 Stunden
7,0 m/s ²	1 Stunde
10,0 m/s ²	30 minuten

BESONDERE SICHERHEITSVORSCHRIFTEN

Sicherheitsvorschriften für den Gebrauch der Kettensäge

Achten Sie stets darauf, geeignete persönliche Schutzausrüstung zu tragen, wenn Sie mit der Kettensäge arbeiten:

Sicherheitshosen mit Schnittschutz, hergestellt und genehmigt gemäß EN381-5.

Sicherheitsschuhe mit Schnittschutz, hergestellt und genehmigt gemäß EN17250:2004.

Schutzhelm, hergestellt und genehmigt gemäß EN397.

Schutzbrille, hergestellt und genehmigt gemäß EN166.

Gehörschutz, hergestellt und genehmigt gemäß EN352.

Für Forstarbeiten geeignete Schutzhandschuhe.

Kräftige Schutzhandschuhe können die Vibrationen in den Händen verringern. Legen Sie bei der Arbeit mit der Kettensäge regelmäßig Pausen ein. Überschreiten Sie niemals die maximale Anwendungszeit pro Tag gemäß der Tabelle über Vibrationen.

Personen unter 18 Jahren dürfen die Kettensäge nicht benutzen.

Der Benutzer muss vor dem Gebrauch die Gebrauchsanweisung durchgelesen haben, ausführlich im Gebrauch der Kettensäge angeleitet worden und sich der Risiken bewusst sein, die mit dem Gebrauch der Kettensäge verbunden sein können.

Aus Rücksicht auf die Sicherheit des Benutzers darf die Kettensäge nur mit der Kombination von Schwert und Kette benutzt werden, die im Abschnitt „Technische Daten“ angegeben ist, und für die Reparatur und Wartung der Kettensäge dürfen nur Originalersatzteile verwendet werden.

Nehmen Sie keine Änderungen an der Kettensäge vor!

Verwenden Sie die Kettensäge auf keinen Fall, wenn der Gashebel, der Sicherheitsschalter oder der Handschutz mit dem Auslöser für die Rückschlagbremse nicht einwandfrei funktionieren. Sie dürfen den Handschutz weder blockieren noch auf andere Weise außer Funktion setzen. Schalten Sie vor dem Lösen der Rückschlagbremse die Kettensäge aus.

Befolgen Sie sämtliche Wartungsanweisungen für die Kettensäge aus dem Abschnitt über Wartung.

Sorgen Sie stets für ausreichend Kettenöl im Tank und dafür, dass die Kette gefeilt und geschmiert ist. Starten Sie den Motor niemals ohne eingebauten Luftfilter oder bei defektem Schall-

dämpfer.

Bei auftretenden Motorproblemen ist der Motor sofort anzuhalten.

Schalten Sie den Motor aus und ziehen das Kabel von der Zündkerze, bevor Sie festgesetzte Gegenstände aus dem Schwert entfernen und bevor Sie die Kettensäge reinigen und warten.

Tragen Sie im Umgang mit der Kette stets Schutzhandschuhe. Halten Sie stets Abstand zwischen der laufenden Kette und dem Körper, Händen und Fingern.

Die Kette darf beim Starten des Motors keinerlei Berührung haben.

Halten Sie die Kettensäge beim Anlassen niemals in der Hand. Wenn Sie von der Kette getroffen werden, kann dies zu schweren Verletzungen führen.

Gehen Sie niemals mit der Kettensäge in der Hand, während die Kette läuft.

Legen Sie die Kettensäge erst ab, wenn sie zum völligen Stillstand gekommen ist. Die Kette läuft nach dem Loslassen des Gashebels noch einen kurzen Moment nach.

Fassen Sie die Kettensäge beim Gebrauch stets mit beiden Händen am vorderen Handgriff und am Handgriff.

Halten Sie andere Personen oder Tiere bei laufender Kettensäge in mindestens drei Meter Entfernung.

Sägen Sie stets mit der Unterseite des Schwerts, wenn dies möglich ist und vermeiden Sie es, mit der Spitze des Schwerts zu sägen.

Beachten Sie, dass die Kettensäge beim Sägen mit dem Schwertende stark rütteln oder zurückschlagen kann.

Verwenden Sie die Kettensäge ausschließlich zum Bearbeiten von Holz.

Achten Sie darauf, mit der Säge nicht unbeabsichtigt Stromleitungen, Tele-

fonkabel oder dergleichen zu treffen und sorgen Sie stets dafür, dass sich beim Anschalten und während des Gebrauchs der Kettensäge keine Menschen oder Tiere in der Nähe der Kette aufhalten.

Nehmen Sie das Schwert nur mit laufender Kette aus dem Schnitt. Stoppt die Kette im Schnitt, besteht die Gefahr, dass der Benutzer nach vorn gezogen wird und sich verletzt.

Stecken Sie das Schwert zum Transport oder zur Lagerung der Kettensäge stets in den Köcher. Machen Sie die Kettensäge während des Transports immer fest, damit sie sich nicht bewegen und Schäden an Personen oder Gegenständen verursachen kann.

Sorgen Sie dafür, dass die Kettensäge beim Transport oder bei der Lagerung keinen Kraftstoff verliert. Reinigen Sie die Ketten- säge stets vor der Lagerung. Denken Sie daran, dass Sie aufgrund des durch die Kettensäge verursachten Lärms Warnungen und dergleichen möglicherweise nicht hören können. Achten Sie auf Ihre Umgebung, während Sie mit der Kettensäge arbeiten.

Sicherheitsvorschriften für den Umgang mit Kraftstoff

Der Motor läuft auf Benzin mit Ölbeimischung 1:40. Füllen Sie niemals reines Benzin, Diesel, Petroleum oder dergleichen in den Tank. Mischen Sie nur Zweitaktöl für Kettensägen in das Benzin.

Mischen Sie den Kraftstoff in dem mitgelieferten Behälter. Sorgen Sie dafür, dass das Benzin und das Öl vor dem Einfüllen gut gemischt werden.

Sorgen Sie für ausreichende Belüftung beim Mischen und Einfüllen des Kraftstoffs.

Füllen Sie niemals Kraftstoff oder Kettenöl ein, während der Motor läuft oder

heiß ist, da dies Brandgefahr bedeuten kann. Warten Sie stets, bis er abgekühlt ist.

Rauchen und der Umgang mit offenem Feuer sind während des Kraftstoffefüllens und während des Gebrauchs der Kettensäge verboten. Füllen Sie Kraftstoff niemals in geschlossenen Räumen auf. Das Einfüllen des Kraftstoffs muss im Freien stattfinden.

Füllen Sie nicht zu viel Kraftstoff oder Kettenöl auf, da dies Brandgefahr bedeutet.

Entfernen Sie eventuell beim Einfüllen verschütteten Kraftstoff mit einem trockenen Tuch.

Kontrollieren Sie, dass der Kraftstofftankdeckel dicht schließt, da austretender Kraftstoff eine Brandgefahr darstellt.

Nach dem Einfüllen muss die Kettensäge in einem Abstand von mindestens 3 Metern vom Kraftstoffbehälter und Einfüllort gestartet werden.

Der Kraftstoff ist für Kinder unzugänglich in einem dafür zugelassenen Behälter aufzubewahren und deutlich zu kennzeichnen.

Sicherheitsvorschriften für den Anwendungsbereich

Die Kettensäge ist nur für den Gebrauch im Freien bestimmt.

Die Abgase enthalten Kohlenmonoxid und Kohlenwasserstoff, die eingeatmet für Menschen und Tiere lebensgefährlich sind.

Die Kettensäge nicht bei starkem Wind, bei Niederschlägen oder bei schlechten Sichtverhältnissen verwenden.

Benutzen Sie die Kettensäge nur bei Tageslicht.

Die Kettensäge niemals auf einer Leiter oder im Liegen verwenden; klettern Sie niemals mit der Kettensäge auf Bäume,

sofern Sie dafür nicht besonders ausgebildet wurden. Sorgen Sie stets für einen festen und sicheren Stand am Boden.

Achten Sie während der Arbeit mit der Kettensäge auf den Untergrund, auf dem Sie stehen. Abgesägte Äste, die auf dem Boden liegen, sind gefährlich, da Sie beim Sägen leicht über sie stolpern können.

Planen Sie Ihre Sägearbeit, bevor Sie zu sägen beginnen. Sorgen Sie dafür, dass Sie oder andere nicht von abgesägten Zweigen oder Ähnlichem getroffen werden können.

Die Teile des Motors erhitzen sich während des Gebrauchs. Vermeiden Sie Berührungen und legen Sie die Kettensäge nicht auf leicht entzündliches Material (trockenes Gras, welke Blätter usw.) solange der Motor noch heiß ist.

Lagern Sie brennbare Materialien in sicherem Abstand zum Motor, da die Abgase sehr heiß sind und die Materialien entzünden können.

Gefahr von Personenschäden

Beim Gebrauch der Kettensäge müssen Sie sich vor allem folgender Gefahren bewusst sein:

Kontakt mit ungeschützter Sägekette (Gefahr von Schnittwunden und Läsionen)

Unvorhergesehene plötzliche Bewegung des Schwerts (Gefahr von Schnittwunden und Läsionen)

Wegschleudern von Teilen der Sägekette (Gefahr von Läsionen und Augenschäden)

Wegschleudern von Schnittgut (Gefahr von Läsionen und Augenschäden)

Einatmen von Kraftstoffdämpfen, Auspuffgasen und Sägemehl (Gefahr von Vergiftungen und Lungenschäden)

Hautkontakt mit Benzin und Öl (Aller-

gie- und Krebsgefahr)

Kontakt mit heißem Schalldämpfer (Verbrennungsgefahr)

Lärm (Gefahr von Gehörschäden bei Nichtgebrauch eines zugelassenen Gehörschutzes)

DIE TEILE DER KETTENSÄGE

1. Handschutz mit Rückschlagbremse
2. Schalldämpfer und Auspuff
3. Schwert
4. Kette
5. Krallenanschlag
6. Muttern für das Schwert
7. Kettenspannschraube
8. Seitenplatte
9. Schlüssel und Halter für Schlüssel
10. Handschutz
11. Primer
12. Hinterer Handgriff
13. Sicherheitsschalter
14. Choke
15. Clips für Luftfilterdeckel
16. Vorderer Handgriff
17. Gashebel
18. Ein-/Aus-Schalter
19. Deckel für Kraftstofftank
20. Startergriff
21. Deckel für Kettenöltank



ZUSAMMENBAU UND VORBEREITUNG

Montage von Schwert und Kette

Ziehen Sie den Handschutz (1) in Richtung des vorderen Handgriffs (16) um sicherzustellen, dass die Rückschlagbremse nicht aktiviert ist. Entfernen Sie die Muttern (6) von der Seitenplatte (8) über dem Kettenrad. Heben Sie die Seitenplatte ab.

Bewegen Sie den Kettenspannbolzen durch Drehen der Kettenspannschraube (7) bis ganz hinunter zum Kettenrad.

Legen Sie das Schwert (3) so auf die Kettensäge, dass der Kettenspannbolzen in das Loch passt.



Legen Sie die Kette (4) um das Kettenrad und in die Rille am Schwert.



Vergewissern Sie sich, dass die Kette in der richtigen Umlaufrichtung montiert wurde.

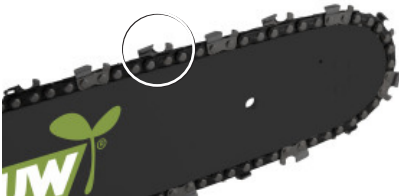

Montieren Sie die Seitenplatte und das Schwert, indem Sie die selbstsichernden Muttern von Hand anziehen, während Sie das Ende des Schwerts nach oben ziehen.



Drehen Sie die Kettenspannschraube, bis der Befestigungsbolzen der Kette die Unterseite des Schwerts berührt.

Ziehen Sie die Mutter fest, und spannen Sie die Kette abschließend, während Sie das Ende des Schwerts nach oben halten.

Sägekette spannen

Die Spannung der Kette lässt sich durch Drehen der Kettenspannschraube (7) verändern.

Drehen Sie die Schraube im Uhrzeigersinn, um die Kette zu spannen, und gegen den Uhrzeigersinn, um sie zu lockern.

Die Kette muss sich an der Mitte des Schwerts wenige Millimeter anheben lassen können. Die Kette darf nicht vom Schwert herab hängen.

Achtung! Eine neue Kette erweitert sich beim Anlassen. Daher ist es wichtig, die Straffheit der Kette während der ersten Betriebsstunden der Säge zu kontrollieren. Schmieren Sie die Kette regelmäßig von Hand mit Kettenöl.

Achtung! Lösen Sie die selbstsichernden Muttern, bevor Sie den Kettenstraffer einstellen, da die Teile sonst Schaden nehmen können.

Bewahren Sie den Schlüssel auf, indem Sie ihn an der Halterung (9) an der Kettensäge festklicken.



Einfüllen von Kraftstoff

Schrauben Sie den Deckel (19) am Kraftstofftank ab und füllen Sie den Kraftstoff (geeignetes Zweitaktöl und bleifreies Benzin im Mischungsverhältnis 1:40) ein. Schrauben Sie den Deckel wieder auf, und vergewissern Sie sich, dass er dicht abschließt.



Auffüllen von Kettenöl

Schrauben Sie den Deckel (21) vom Kettenöltank und füllen Sie frisches Kettenöl ein. Schrauben Sie den Deckel wieder auf, und vergewissern Sie sich, dass er dicht abschließt.



Rückschlagbremse

Die Kettensäge ist mit einer automatischen Rückschlagbremse ausgestattet, die die Rotation der Kette stoppt, wenn die Kettensäge zurückschlägt.

Die Rückschlagbremse kann auch manuell ausgelöst werden, indem der Handschutz (1) zum Schwert vor geschoben wird.

Wenn die Rückschlagbremse während des Gebrauchs der Kettensäge ausgelöst wird, müssen Sie sofort den Gashebel loslassen, da die Kupplung sonst Schaden nehmen kann.

Überprüfen Sie die Rückschlagbremse vor jedem Gebrauch!

Überprüfung der Rückschlagbremse

Bei abgeschaltetem Motor:

Ziehen Sie den Handschutz nach hinten zur Säge hin, um die Rückschlagbremse abzuschalten. Ein Klicken ist zu hören, wenn der Handschutz von der offenen in die verriegelte Position geschoben wird.

Lassen Sie das Schwert gegen eine Wurzel oder einen Zweig schlagen.

Der Handschutz wird nach vorne geschlagen und löst die Rückschlagbremse aus. Wie stark die Krafterwirkung sein muss, um die Rückschlagbremse auszulösen, hängt von der Länge des Schwerts ab.

Bei gestartetem Motor:

Lassen Sie den Motor mit maximaler Geschwindigkeit 1-2 Sekunden lang laufen.

Schieben Sie den Handschutz mit der linken Hand vor. Die Kette muss sofort anhalten.

Lassen Sie den Gashebel los.

Falls die Kette beim Auslösen der Rückschlagbremse nicht sofort oder nicht vollständig anhält, muss

die Kettensäge von einem qualifizierten Reparaturfachmann untersucht werden.

Wichtig!

Die Kettenbremse ist DEAKTIVIERT (die Kette kann sich bewegen), wenn DER BREMSARM ZURÜCKGEZOGEN UND VERRIEGELT IST.

Die Kettenbremse ist **AKTIVIERT** (die Kette ist blockiert), wenn der Bremsarm nach vorne gekippt ist.

Sie sollten dann nicht in der Lage sein, die Kette zu bewegen.



GEBRAUCH

Anlassen bei kaltem Motor

Legen Sie die Kettensäge auf den Boden. Aktivieren Sie die Rückschlagbremse.

Bringen Sie den Ein-/Aus-Schalter (18) in die Stellung „I“.



Ziehen Sie den Choke (14) heraus.



Drücken Sie 10 Mal auf den Primer (11), bis darin Kraftstoff zu sehen ist.

Ziehen Sie am Startergriff (20), bis der Motor anläuft, jedoch höchstens 5 Mal.

Schieben Sie den Choke hinein.

Ziehen Sie am Starthandgriff, bis der Motor anspringt.



Lassen Sie den Motor 30 Sekunden wärmlaufen.

Deaktivieren Sie die Rückschlagbremse.

Drücken Sie den Gashebel (17) und den Sicherheitsknopf (13) ein, um die Kettensäge zu benutzen.

Bitte beachten Sie, dass die Kette läuft, wenn Sie dem Motor Gas geben!

Die Kette darf nicht laufen, wenn der Motor im Leerlauf ist. Wenn Sie dies tut, müssen Sie die Leerlaufgeschwindigkeit wie unter „Einstellen des Vergasers“ im Abschnitt über Wartung beschrieben einstellen.

Anlassen bei warmem Motor

Ein warmer Motor wird auf die gleiche Weise wie ein kalter Motor gestartet, mit dem Unterschied, dass Sie den Choke nicht herausziehen müssen.

Abschalten des Motors

Lassen Sie den Gashebel los, und lassen Sie den Motor kurze Zeit im Leerlauf laufen.

Kippen Sie den Ein-/Aus-Schalter nach unten in die Stellung O.

Einfahren des Motors

Der Motor muss über die ersten 20 Betriebsstunden eingefahren werden. Lassen Sie ihn während der ersten 20 Betriebsstunden nicht längere Zeit mit Vollgas oder hoher Geschwindigkeit laufen.

Automatische Kettenschmierung

Die Kettensäge verfügt über eine automatische Kettenschmierung mit

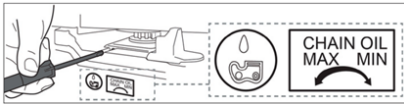

einstellbarer Schmierschraube an der Unterseite.

Werkseitig ist die Schraube auf MAX eingestellt, aber bei normalem Gebrauch empfehlen wir, die Schraube in die Mittelstellung zu drehen.

Hinweis:

Nach der Verwendung kann etwas Kettenöl von der Säge tropfen. Das ist völlig normal. Wir empfehlen, die Säge nach der Verwendung von Ölspritzern und Sägerückständen zu reinigen. Lagern Sie die Kettensäge auf einer saugfähigen Unterlage, damit keine Öltropfen auf die Ablagefläche geraten.

Starten Sie die Kettensäge und richten Sie das Schwert nach unten, gegen einen Baumstumpf oder dergleichen. Falls Ölspritzer auf den Baumstumpf kommen, funktioniert die automatische Kettenschmierung korrekt.

Ist dies nicht der Fall, müssen Sie Kette und Schwert entfernen und die Schmiereöffnung reinigen.

Hilft dies nicht, muss die Kettensäge zu einer autorisierten Werkstatt gebracht werden.

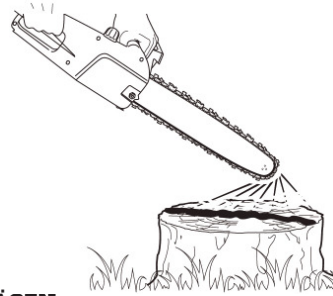

SÄGEN

Überprüfen Sie vor jedem Gebrauch, ob die Kettensäge in voll funktionsfähigem Zustand ist, ob Kraftstoff und Kettenöl eingefüllt wurden, ob die Kette geschliffen und korrekt gespannt ist, und ob die Rückschlagbremse korrekt funktioniert.

Starten Sie dann den Motor.

Fassen Sie die Säge mit beiden Händen an den Handgriffen (12 und 16). Führen Sie das Schwert zum Sägegut.

Halten Sie den Sicherheitsschalter (13) und den Gashebel (17) gedrückt. Wenn Sie den Sicherheitsschalter oder den Gashebel loslassen, hält die Kette an.

Beginnen Sie mit dem Sägen, wenn die Kette die gewünschte Geschwindigkeit erreicht hat.

Dünne Äste lassen sich mit einem Schnitt sägen. Um ein Ausfransen und Abbrechen zu verhindern, sollte der Ast stückweise abgesägt werden.

Beim Sägen von dickeren Ästen müssen Sie erst die Unterseite des Astes sägen, um zu verhindern, dass der Ast abbricht, bevor Sie dann mit der Oberseite des Astes fortfahren. Sägen Sie zum Schluss den Ast ganz innen am Stamm ab. Versiegeln Sie ggf. die Sägefläche, um zu vermeiden, dass der Baum ausblutet, wenn Sie bleibende Bäume beschneiden.

Verwenden Sie zum Sägen von Brennholz einen soliden Sägebock. Setzen Sie die Säge mithilfe des Krallenanschlages an der Vorderseite der Säge am Werkstück an, und sägen Sie es durch, indem

Sie die Rückseite der Säge mit dem Krallenanschlag als Drehpunkt nach oben kippen.

Lassen Sie den Gashebel sofort los, wenn die Kette klemmt oder im Ast festsetzt. Wenn die Kette klemmt und die Säge zurückschlägt, wird die Rückschlagbremse durch Nachvorne-schieben des Handschutzes zum Schwert hin aktiviert. Die Rückschlagbremse wird entriegelt, indem Sie den Handschutz wieder zu sich her ziehen. Schalten Sie vor dem Entriegeln der Rückschlagbremse den Motor aus.

Die Kette dehnt sich beim Erwärmen aus.

Kontrollieren Sie regelmäßig, ob die Kette nachgespannt werden muss, damit sie nicht vom Schwert springt. Wird die Kette im noch warmen Zustand nachgespannt, muss sie nach dem Abkühlen gelockert werden, damit sie nicht zu stramm aufliegt.

REINIGUNG UND AUFBEWAHRUNG

Lassen Sie die Kettensäge nach dem Gebrauch abkühlen. Reinigen Sie Kettensäge mit einer Bürste oder mit Druckluft.

Wischen Sie die außen liegenden Teile der Kettensäge mit einem gut ausgewrungenen Lappen ab.

Halten Sie die Nut im Schwert stets frei von Sägemehl und Rindenresten, da die Kette sonst nicht richtig geschmiert wird.

Verwenden Sie Druckluft zum Freiblasen der Nut. Nehmen Sie zum Reinigen der Nut gegebenenfalls die Kette ab, falls Sie nicht richtig an sie heranreichen.

Schmieren Sie das Kettenrad vorne am Schwert regelmäßig. Nehmen Sie die Kette ab, reinigen Sie die Nut im Schwert, und lassen Sie Kettensägenöl auf das Kettenrad tropfen.

Halten Sie die Schmieröffnung des Schwerts sauber, damit die Zufuhr von Kettenöl nicht blockiert wird.

Reinigen Sie die Kühlrippen um den Zylinder sorgfältig, da sich die Säge sonst während brauchs zu stark erhitzen kann.

Setzen Sie den Köcher wieder auf das Schwert, bevor die Kettensäge weggestellt wird.

Entleeren Sie den Kraftstoff in einen geeigneten Behälter und bewahren Sie die Kettensäge für Kinder unzugänglich an einem trockenen und frostfreien Ort auf.

WARTUNG

Kontrolle der Kette

Eine scharfe Kette erzeugt größere Sägespäne, während eine stumpfe Kette Sägemehl erzeugt. Wenn die Kette stumpf geworden ist, muss die Säge auch gegen das Holz gedrückt werden, um einzuschneiden, und die Gefahr des Zurückschlagens der Säge erhöht sich deutlich.

Wenn die Kette stumpf geworden ist, müssen die Zähne mit Hilfe einer Rundfeile mit Feilaufsatz (A), einer Flachfeile (B) und einem Reitermaß (C) geschärft werden.

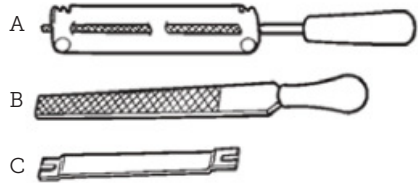

Sie können auch einen elektrischen Kettenschleifer verwenden. Seien Sie vorsichtig beim Schärfen der Zähne -verwenden Sie Handschuhe!

Tauschen Sie die Kette aus, wenn die Zähne bis zu Verschleißmarke abgenutzt sind, oder wenn sie kleiner als 4 mm sind.

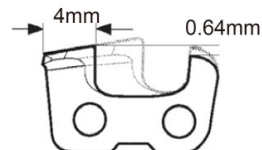

Schleifen der Kette

1. Befestigen Sie das Schwert der Kettensäge in einem Schraubstock oder in einer Sägespur in einem Baumstumpf. Die Kettensäge muss so fest wie möglich sitzen.



2. Die Zähne der Kette zeigen abwechselnd in entgegengesetzte Richtungen. Sie müssen zuerst den einen Zahnsatz schleifen und danach die Säge umdrehen und den anderen Zahnsatz schleifen.

Die Zähne müssen von der Seite her geschliffen werden, auf die sie gerichtet sind. Markieren Sie den ersten Zahn mit einem Filzstift oder dergleichen, damit Sie sehen können, wann Sie die Zähne um die ganze Kette herum geschliffen haben.

3. Legen Sie die Feile waagrecht an einem Zahn an und schieben Sie die Feile in einem Winkel von 30° zum Schwert vor.

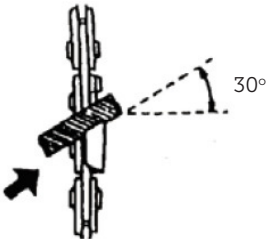

Ziehen Sie die Feile nicht wieder zurück, sondern heben Sie die Feile hoch und feilen Sie wieder nach vorne.

Feilen Sie jeden Zahn mit derselben Anzahl Striche mit der Feile.

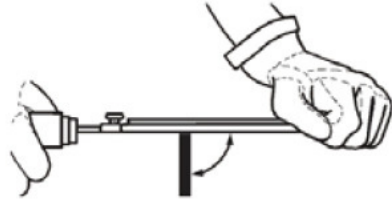

4. Die Oberseite der Feile muss ca. 1/5 über den Zahn hinaus ragen.

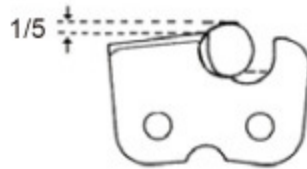

5. Feilen Sie zum Abschluss die Reiter mithilfe eines Reitermaßes und einer flachen Feile. Die Reiter müssen die gleiche Höhe haben und ca. 0,65 mm niedriger als die Zähne sein.

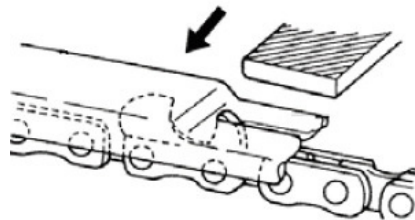

Kettenwechsel

Wenn die Kette abgenutzt ist, muss sie ausgewechselt werden.

Entfernen Sie Kette und Schwert wie im Abschnitt Montage und Vorbereitung beschrieben.

Nehmen Sie die Kette vom Schwert und reinigen Sie das Schwert, die Schutzabdeckung und das Motorgehäuse

gründlich mit Druckluft oder einer Bürste. Achten Sie besonders auf die Reinigung der Schmieröffnung für die Kette und das Schwert.

Kontrollieren Sie das Schwert und das Kettenrad auf Verschleiß und wechseln Sie diese bei Bedarf aus.

Achtung! Gebrauchte Ketten gehören nicht in den Hausmüll, sondern müssen ordnungsgemäß entsprechend den örtlichen Vorschriften entsorgt werden.

Setzen Sie die neue Kette auf das Schwert.

Kontrolle des Schwerts

Legen Sie einen Winkel am Schwert an und drücken Sie ihn gegen die Kette. Wenn eine Öffnung zwischen dem Winkel und dem Schwert entsteht, ist das Schwert in Ordnung.

Wenn der Winkel ganz dicht am Schwert anliegt, ist die Nut im Schwert verschlissen und das Schwert muss ausgetauscht werden.

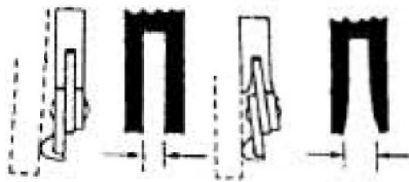

Achtung! Das Schwert hält länger, wenn Sie es ab und zu an der Kettensäge umdrehen.

Reinigung des Luftfilters

Der Luftfilter muss in regelmäßigen Abständen gereinigt werden.

Lösen Sie die Clips (15) indem Sie sie mit dem mitgelieferten Schlüssel herauskippen.



Heben Sie den Deckel ab.



Heben Sie das Filterelement heraus.



Reinigen Sie das Filterelement mithilfe von Druckluft.

Falls es sehr schmutzig ist, können Sie es in warmem Wasser mit etwas Reinigungsmittel waschen.

Lassen Sie das Filterelement vollständig trocknen und gießen Sie etwas Öl darauf, bevor es erneut montiert wird. Wischen Sie die Innenseite der Filterabdeckung mit einem feuchten Tuch ab. Wenn das Filterelement abgenutzt oder defekt ist, muss es ausgewechselt

werden.

Reinigung des Kraftstofffilters

Nehmen Sie ein Stück Stahldraht o. dergl. um den Filter aus dem Kraftstofftank zu holen.

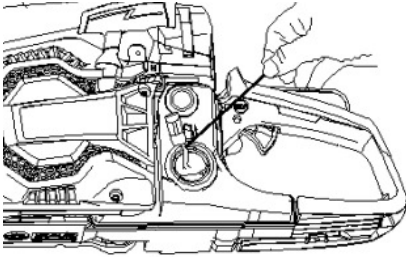

Spülen Sie den Filter gründlich mit Benzin durch, oder tauschen Sie ihn aus. Achten Sie darauf, dass während der Reinigung kein Staub oder Schmutz in den Tank gelangt.

Reinigung von Zündkerzen

Die Zündkerze befindet sich hinter dem Luftfilter. Demontieren Sie die Zündkerze mithilfe des mitgelieferten Schlüssels und entfernen Sie Ablagerungen mit einer Stahlbürste.

Überprüfen Sie mit einer Blattlehre, ob der Elektrodenabstand 0,6-0,7 mm beträgt, und justieren Sie ihn, wenn dies nicht der Fall ist.

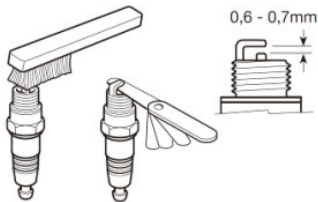

Eine verrußte Zündkerze muss gereinigt oder ausgewechselt werden. Ersetzen Sie die Zündkerze durch eine neue vom selben Typ.

Einstellen der Leerlaufdrehzahl

Falls die Kettensäge nicht optimal funktioniert, kann die Leerlaufgeschwindigkeit eingestellt werden.

Reinigen Sie zuerst die Luft- und Kraftstofffilter, und vergewissern Sie sich, dass korrekt gemischter Kraftstoff und Kettenöl (1:40) eingefüllt wurde.

Starten Sie dann den Motor.

Passen Sie die Leerlaufgeschwindigkeit durch Drehen der Schraube T an. Die Kette darf nicht um das Schwert laufen, wenn der Motor im Leerlauf ist.

Alle anderen Einstellungen des Vergasers dürfen nur von einem Fachmann vorgenommen werden.



Überprüfung des Kettenrads

Demontieren Sie die Seitenplatte und überprüfen Sie das Kettenrad. Falls die Zähne des Kettenrads mehr als 5 mm abgenutzt sind, muss es gegen ein neues mit den gleichen Spezifikationen wie das Original getauscht werden.

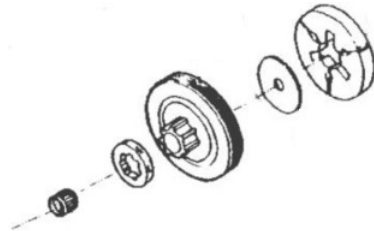

Fehlerbehebung

Falls die Kettensäge nicht korrekt funktioniert, müssen Sie gemäß der nachfolgenden Tabelle nach Fehlern suchen, bevor Sie (während des Garantiezeitraums) unser Servicecenter oder (nach Ablauf des Garantiezeitraums) einen qualifizierten Reparaturfachmann kontaktieren.

Problem	Mögliche Ursache	Lösung
Der Motor startet nicht.	Wasser im Kraftstoff	Kraftstofftank leeren und neuen Kraftstoff nachfüllen
	Der Motor ist „abgesoffen“	Schrauben Sie die Zündkerze heraus und wischen Sie sie ab.
	Es bildet sich kein Funke.	Kontrollieren und justieren Sie den Elektrodenabstand oder tauschen Sie die Zündkerze oder den Zündkerzenstecker aus.
Die Motorleistung lässt nach	Der Luftfilter ist verschmutzt	Luftfilter reinigen
	Der Kraftstofffilter ist verstopft	Kraftstofffilter reinigen
	Der Vergaser ist falsch eingestellt.	Vergaser einstellen
Die Kette wird nicht geschmiert	Der Kettenöltank ist leer	Kettenöl nachfüllen
	Das Schmierloch ist verstopft	Schmierloch reinigen
	Die Ölschraube ist falsch eingestellt	Ölschraube einstellen

Servicecenter

Hergestellt in der Volksrepublik China

Hinweis: Bei Anfragen stets die Modellnummer des Produkts angeben.

Die Modellnummer finden Sie auf der Titelseite dieser Gebrauchsanweisung und auf dem Typenschild des Produkts.

Wenn Sie uns brauchen:

- Reklamationen
- Ersatzteile
- Rücksendungen
- Garantiewaren
- www.schou.com

Hersteller:
Schou Company A/S
Nordager 31
DK-6000 Kolding

Alle Rechte vorbehalten. Der Inhalt dieser Gebrauchsanweisung darf ohne die schriftliche Genehmigung von Schou Company A/S weder ganz noch teilweise in irgendeiner Form unter Verwendung elektronischer oder mechanischer Hilfsmittel, wie zum Beispiel durch Fotokopieren oder Aufnahmen, wiedergegeben, übersetzt oder in einem Informationssystem und -abrufsystem gespeichert werden.

EG-KONFORMITÄTSERKLÄRUNG

Hersteller:	
Firma:	Schou Company A/S
Adresse	Nordager 31
Postleitzahl	6000
Ort	Kolding
Land	Dänemark
Der Hersteller hat diese Konformitätserklärung als Alleinverantwortlicher erstellt, und der Hersteller erklärt hierdurch, dass das Produkt	
Produktbezeichnung:	Kettensäge 16" 45 ccm Easy start Marke GROUW Art. Nr. 18184
den Bestimmungen der folgenden EG-Richtlinie(n) (einschließlich aller geltenden Änderungen) entspricht	
Referenz-Nr.	Titel
2006/42/EG	Maschinenrichtlinie
2000/14/EG	Geräuschemissionen von Geräten und Maschinen im Freien
2014/30/EU	EMV-Richtlinie
2011/65/EU	ROHS-Richtlinie
Verweis auf Normen und/oder technische Spezifikationen, die für diese Konformitätsbescheinigung oder Teile davon gelten:	
Harmonisierte Norm Nr.	Name der Norm
EN/ISO 11681-1:2011	
EN/ISO 14982:2009	
Andere Normen und/oder technische Spezifikationen	
Norm oder technische Spezifikation	Titel der Norm oder technischen Spezifikation
2000/14/EU	Garantierter Schalldruck Lpa 97,5 dB(A) Kpa 3 dB(A)
EU Typgenehmigungsprüfung	Société Nationale de Certification et d'Homologation L-5201 Sandweiler e13*2016/1628*2016/1628SHA1/P*0020*02
(1) Nach Möglichkeit ist auf die anwendbaren Teile oder Bestimmungen der Norm oder technischen Spezifikation zu verweisen.	
Kolding 07/05/2021  Kirsten Vibeke Jensen Product Safety Manager	

DE



Przeczytać ze zrozumieniem wszystkie ostrzeżenia i postępować zgodnie z nimi.



Zagrożenie odrzutem.

Odrzut jest gwałtownym i niekontrolowanym ruchem piły łańcuchowej w stronę użytkownika.



Nigdy nie obsługiwać piły łańcuchowej jedną ręką.



Zawsze używać obu rąk podczas pracy z piłą łańcuchową.



Należy używać okularów ochronnych, ochronników słuchu i kasku.



Przed rozpoczęciem użytkowania należy przeczytać instrukcję obsługi.



Podczas pracy zawsze należy nosić antywibracyjne rękawice ochronne.



Podczas pracy zawsze nosić obuwie przeciwpoślizgowe odporne na rozcięcie.



Gwarantowany poziom mocy akustycznej piły łańcuchowej.



Rozruch ręczny za pomocą linki.

PIŁA ŁAŃCUCHOWA

WPROWADZENIE

Aby jak najlepiej wykorzystać zalety nowej piły łańcuchowej, przed użyciem należy dokładnie przeczytać poniższe instrukcje. Instrukcje należy zachować również do użytku w przyszłości.

DANE TECHNICZNE

Silnik:	1-cylindrowy, 2-suwowy
Pojemność silnika:	45 cm ³
Moc silnika:	1,7 kW
Paliwo:	Mieszanka olej/benzyna, 1:40 (2,5%) (mieszanka 125 ml oleju do silników dwusuwowych i 5 litrów benzyny bezołowiowej)
Prowadnica:	16"
Maks. średnica łądy:	Ø 36 cm
Łańcuch:	
Prędkość łańcucha:	23,114 m/s
Podziałka łańcucha:	9,525 mm (3/8")
Grubość ogniw łańcucha:	1,3 mm
Koto łańcucha:	6 zębów x 9,525 mm (3/8")
Masa bez paliwa, prowadnicy i łańcucha:	5,6 kg
Pojemność zbiornika na paliwo:	600 ml
Pojemność zbiornika na olej:	260 ml
Prędkość maksymalna:	12 000 obr./min
Prędkość jałowa:	3 000 +/- 400 obr./min
Poziom hałasu:	114 dB(A)
Ciśnienie akustyczne, LpA:	97,5 dB(A), KpA: 3 dB(A)
Poziom hałasu, LWA:	111 dB(A), KWA: 3 dB(A)
Drgania, dla:	6,87 m/s ² (K=1,5 m/s ²)
Drgania: tył	8,39 m/s ² (K=1,5 m/s ²)

Informacje o wartościach wibracji

W tabeli przedstawiono wartości graniczne dziennego narażenia na wibracje, jeżeli nie przekroczono obciążenia wibracjami 2,5 m/s²:

Drgania	Maksymalny czas
2,5 m/s ²	8 godz.
3,5 m/s ²	4 godz.
5,0 m/s ²	2 godz.
7,0 m/s ²	1 godz.
10,0 m/s ²	30 min

SZCZEGÓLNE ZASADY BEZPIECZEŃSTWA

Wskazówki bezpieczeństwa dotyczące użytkowania piły łańcuchowej

Podczas pracy z piłą łańcuchową należy zawsze nosić odpowiednie środki ochrony osobistej:

Spodnie ochronne z zabezpieczeniem przed przecięciem wyprodukowane i dopuszczone zgodnie z normą EN381-5.

Buty ochronne z zabezpieczeniem przed przecięciem wyprodukowane i dopuszczone zgodnie z normą EN17250:2004.

Kask ochronny wyprodukowany i dopuszczony zgodnie z normą EN397.

Okulary ochronne wyprodukowane i dopuszczone zgodnie z normą EN166.

Ochronniki słuchu wyprodukowane i dopuszczone zgodnie z normą EN352.

Rękawice ochronne przeznaczone do prac leśnych.

PL

Sztywne rękawice ochronne mogą zredukować wibracje, na jakie narażone są ręce. Podczas pracy z piłą łańcuchową należy regularne przerwy.

Nie przekraczać maksymalnej dopuszczalnej liczby godzin pracy z urządzeniem przedstawionej w tabeli drgań.

Osoby poniżej 18 roku życia nie mogą obsługiwać piły łańcuchowej.

Przed użyciem użytkownik musi się zapoznać z treścią instrukcji obsługi, musi zostać przeszkolony w zakresie użytkowania piły łańcuchowej i mieć świadomość zagrożeń wynikających z użytkowania maszyny.

Aby zapewnić bezpieczeństwo użytkownika, należy używać piły łańcuchowej tylko z prowadnicą i łańcuchem o parametrach wymienionych w danych technicznych urządzenia, a także do napraw i konserwacji piły łańcuchowej używać wyłącznie oryginalnych części zamiennych.

Nie modyfikować piły łańcuchowej w żaden sposób.

Nigdy nie używać piły łańcuchowej, jeżeli spust przepustnicy, przycisk bezpieczeństwa i osłona zabezpieczająca z aktywatorem hamulca łańcucha nie działają prawidłowo. W żaden sposób nie zakłócać działania osłony zabezpieczającej. Przed zwolnieniem hamulca łańcucha wyłączyć piłę łańcuchową.

Zawsze stosować się do instrukcji konserwacji silnika przedstawionych w rozdziale „Konserwacja”.

Zawsze sprawdzać, czy w zbiorniku znajduje się wystarczająca ilość oleju łańcuchowego i czy łańcuch jest zaostroszony i nasmarowany.

Nigdy nie należy uruchamiać silnika bez filtra oleju umieszczonego na swoim miejscu lub w przypadku, gdy tłumik jest wadliwy.

Jeżeli pojawi się problem z silnikiem, natychmiast wyłączyć urządzenie.

Przed przystąpieniem do usuwania zaciętych elementów prowadnicy i czynności konserwacyjnych zatrzymać silnik i odłączyć kabel od świecy zapłonowej.

Zawsze używać rękawic ochronnych podczas obsługi łańcucha. Podczas pracy trzymać łańcuch z dala od ciała, rąk i dłoni.

Przed uruchomieniem silnika sprawdzić, czy łańcuch nie styka się z jakimikolwiek przedmiotami.

Nigdy nie można trzymać piły łańcuchowej w ręce podczas uruchamiania. Jeżeli łańcuch uderzy użytkownika, może doprowadzić do poważnych obrażeń ciała.

Nigdy nie przemieszczać się z piłą łańcuchową w rękę, gdy łańcuch obraca się.

Nigdy nie odkładać piły łańcuchowej, zanim całkowicie się nie zatrzyma. Łańcuch porusza się jeszcze przez krótki czas po puszczeniu spustu przepustnicy.

Podczas pracy zawsze trzymać piłę łańcuchową obiema rękami.

W czasie pracy należy uważać, aby inne osoby lub zwierzęta nie znalazły się w odległości mniejszej niż 3 metrów od piły łańcuchowej.

Zawsze ciąć dolną stroną prowadnicy (tam, gdzie to możliwe) i unikać cięcia końcówką prowadnicy.

Uwaga: w przypadku cięcia końcówką prowadnicy, piła łańcuchowa może intensywnie drgać lub może dojść do odbicia.

Nie używać piły łańcuchowej do cięcia innych materiałów niż drewno.

Należy upewnić się, że nie istnieje ryzyko przypadkowego przecięcia kabli

elektrycznych lub telefonicznych itp. i zawsze sprawdzać, czy podczas uruchamiania piły łańcuchowej nie ma w pobliżu ludzi lub zwierząt.

Prowadnicę piły wyjąć z ciętego przedmiotu, gdy łańcuch wciąż jest w ruchu. Jeżeli łańcuch zatrzyma się, gdy prowadnica będzie w elemencie obrabianym, może pociągnąć użytkownika do przodu i doprowadzić do obrażeń ciała.

Na czas przenoszenia lub przechowywania piły łańcuchowej należy nakładać osłonę ochronną na prowadnicę.

Zawsze zabezpieczać piłę łańcuchową na czas transportu, aby nie mogła się przemieszczać, spowodować obrażeń ciała ani szkód materialnych.

W czasie transportu lub przechowywania sprawdzać urządzenie pod względem wycieków paliwa.

Przed przechowywaniem wyczyścić piłę łańcuchową.

Należy pamiętać, że hałas generowany przez piłę łańcuchową uniemożliwia słyszenie innych odgłosów.

Podczas pracy należy zwracać uwagę na otoczenie.

WSKAZÓWKI BEZPIECZEŃSTWA DOTYCZĄCE PALIWA

Silnik pracuje na mieszance oleju i benzyny w stosunku 1:40. Nigdy nie używać benzyny ołowiowej, oleju napędowego ani innych paliw. Z benzyną mieszać jedynie olej dla silników dwusuwowych przeznaczony do pił łańcuchowych.

Wymieszać paliwo w odpowiednim pojemniku. Przed dolaniem upewnić się, czy benzyna i olej są dobrze wymieszane.

Mieszać i uzupełniać paliwo w dobrze wentylowanych miejscach.

Nigdy nie uzupełniać paliwa ani oleju łańcuchowego, gdy silnik pracuje lub

jest gorący, ponieważ może to spowodować zagrożenie pożarowe. Poczekać, aż silnik ostygnie.

Zabronione jest palenie oraz używanie otwartego ognia podczas uzupełniania paliwa lub korzystania z piły łańcuchowej.

Nigdy nie uzupełniać paliwa w zamkniętej przestrzeni.

Zawsze robić to na zewnątrz.

Nie dolewać zbyt dużej ilości paliwa ani oleju łańcuchowego, ponieważ może to spowodować zagrożenie pożarowe.

Po uzupełnieniu paliwa wszelkie rozpryski benzyny usunąć za pomocą suchej szmatki.

Sprawdzić, czy korek wlotu paliwa jest dobrze dokręcony, ponieważ przeciek paliwa może spowodować pożar.

Po uzupełnieniu paliwa piłę łańcuchową należy uruchomić w miejscu oddalonym o przynajmniej 3 metrów od kanistra z paliwem lub miejsca uzupełniania paliwa.

Paliwo należy przechowywać w miejscu niedostępnym dla dzieci w kanistrze z wyraźnym oznaczeniem dopuszczającym takie zastosowanie.

WSKAZÓWKI BEZPIECZEŃSTWA DOTYCZĄCE ZASTOSOWANIA

Wyłącznie do użytku na otwartej przestrzeni.

Spaliny zawierają tlenek węgla i węglowodory niebezpieczne dla ludzi i zwierząt w przypadku ich wdychania.

Nigdy nie używać w warunkach wietrznych, deszczowych lub słabej widoczności.

Piły łańcuchowej należy używać tylko w świetle dziennym.

Nigdy nie używać piły łańcuchowej, stojąc na drabinie itp., i nie wspinać się z nią na drzewa, chyba że osoba obsłu-

gująca urządzenie jest odpowiednio przeszkolona. Obsługując urządzenie, należy stać na ziemi stabilnie i bezpiecznie.

Podczas korzystania z pily łańcuchowej należy zwracać uwagę na pozycję pracy. Obcięte gałęzie stwarzają zagrożenie bezpieczeństwa w przypadku potknięcia się o nie w trakcie cięcia.

Należy zaplanować kolejność czynności przez rozpoczęciem pracy. Sprawdzić, czy nie ma ryzyka uderzenia spadającymi gałęziami itp.

Części silnika nagrzewają się podczas jego pracy. Unikać dotykania tych części i nigdy nie zostawiać pily łańcuchowej na podłożu łatwopalnym (sucha trawa, suche liście itp.), gdy silnik nadal jest gorący.

Materiały łatwopalne należy przechowywać w bezpiecznej odległości od silnika, ponieważ spaliny są bardzo gorące i mogą spowodować zapłon takich materiałów.

RYZIKO ODNIESIENIA OBRAŻEŃ CIAŁA

Używając pily łańcuchowej, należy zwrócić szczególną uwagę na następujące zagrożenia:

Dotknięcie odsoniętego łańcucha pily (ryzyko skaleczenia lub obrażeń ciała)

Niespodziewany nagły ruch prowadnicy pily (ryzyko skaleczenia lub obrażeń ciała)

Wyrzelenie części łańcucha pily (ryzyko obrażeń ciała lub uszkodzenia oczu)

Wyrzelenie ciętego materiału (ryzyko obrażeń ciała lub uszkodzenia oczu)

Wdychanie oparów paliwa, spalin i trocin

(ryzyko zatrucia i uszkodzenia płuc)

Kontakt skóry z benzyną i olejem (ryzyko alergii i raka)

Dotknięcie gorącego tłumika (ryzyko oparzenia)

Hałas (ryzyko uszkodzenia słuchu przez niezastosowanie się do zalecenia stosowania ochronników słuchu)

GŁÓWNE ELEMENTY

1. Osłona ochronna z hamulcem łańcucha
2. Tłumik i wydech
3. Prowadnica
4. Łańcuch
5. Podpora
6. Nakrętki prowadnicy
7. Śruba napinacza łańcucha
8. Płyta boczna
9. Klucz i uchwyt klucza
10. Zabezpieczenie dłoni
11. Pompka do zalewania
12. Uchwyt tylny
13. Przycisk bezpieczeństwa
14. Ssanie
15. Zaczepy pokrywy filtra powietrza
16. Uchwyt przedni
17. Spust przepustnicy
18. Wyłącznik
19. Korek zbiornika paliwa
20. Rączka rozrusznika
21. Korek zbiornika oleju do łańcucha



Montaż i przygotowanie

Mocowanie ostrza i łańcucha

Odciągnąć osłonę ochronną (1) w kierunku uchwytu (16), aby upewnić się, czy hamulec łańcucha jest wyłączonej.

Odkręcić nakrętki (6) od płyty bocznej (8) nad kołem łańcucha. Zdjąć płytę boczną.

Przesunąć sworzeń napinacza łańcucha w dół w kierunku koła łańcucha, obracając śrubę napinacza (7).

Ustawić prowadnicę (3) pily łańcuchowej, tak aby sworzeń napinacza łańcucha pasował do twor.



Złożyć łańcuch (4) na koło łańcucha i umieścić go w rowku na prowadnicy.



Sprawdzić, czy łańcuch będzie poruszał się w prawidłowym kierunku.

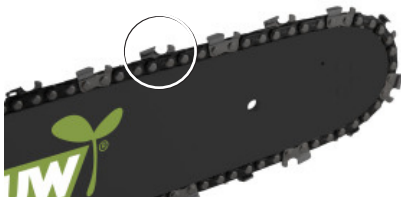

Zamocować płytę boczną i prowadnicę, dokręcając ręką nakrętki blokujące, jednocześnie unosząc końcówkę prowadnicy do góry.



Dokręcać śrubę napinacza łańcucha, aż ogniwo łańcucha dotknie spodu prowadnicy.

Dokręcić nakrętki i napiąć łańcuch do końca, trzymając końcówkę prowadnicy skierowaną ku górze.

Dokręcanie łańcucha

Wyregulować napięcie łańcucha, obracając śrubę napinacza łańcucha (7).

Obrócić śrubę w prawo, aby napiąć łańcuch, i w lewo, aby go poluzować.

Po uniesieniu łańcucha na środku prowadnicy powinien występować kilkumilimetrový luz. Łańcuch nie może zwiisać poniżej prowadnicy.

Uwaga! Nowy łańcuch początkowo się rozciąga. W związku z tym przez pierwszych kilka godzin pracy ważne jest sprawdzanie napięcia łańcucha. Regularnie smarować łańcuch ręcznie za pomocą oleju łańcuchowego.

Uwaga! Poluzować nakrętki blokujące przed przystąpieniem do regulacji napinacza łańcucha. W przeciwnym razie może to spowodować uszkodzenie części.

Schować klucz, zatraskując go w uchwycie (9) w obudowie pily łańcuchowej.



Nalewanie paliwa

Odkręcić korek (19) zbiornika paliwa i napełnić go paliwem (odpowiednią mieszanką oleju i benzyny bezołowiowej w stosunku 1:40). Założyć korek, dokręcić go i sprawdzić, czy jest szczelny.



Dolewanie smaru

Odkręcić korek (21) zbiornika oleju do łańcucha i napełnić go świeżym olejem do łańcucha. Założyć korek, dokręcić go i sprawdzić, czy jest szczelny.



Hamulec łańcucha

Piła łańcuchowa jest wyposażona w automatyczny hamulec łańcucha,

który zatrzymuje łańcuch w przypadku odrzucenia piły.

Hamulec łańcucha można również aktywować ręcznie przez pchnięcie osłony ochronnej (1) w kierunku prowadnicy.

Jeżeli hamulec uruchomi się w czasie pracy, należy natychmiast puścić spust przepustnicy, ponieważ sprzęgło może ulec zniszczeniu.

Przed każdym użyciem sprawdzać hamulec łańcucha.

Sprawdzanie hamulca łańcucha

Przy zatrzymanym silniku:

Pchnąć osłonę ochronną w kierunku piły, aby wyłączyć hamulec łańcucha. Gdy osłona porusza się między pozycją otwartą a zablokowaną, stykać odgłos kliknięcia.

Pozwolić, aby prowadnica dotknęła korzenia lub gałęzi.

Osłona ochronna porusza się do przodu i aktywuje hamulec łańcucha. Siła wymagana do aktywacji hamulca łańcucha zależy od długości prowadnicy.

Przy uruchomionym silniku:

Silnik powinien pracować na maksymalnej prędkości przez 1–2 s.

Pchnąć osłonę ochronną do przodu lewą ręką. Łańcuch zatrzyma się natychmiast. Puścić spust przepustnicy.

Jeżeli łańcuch nie zatrzyma się od razu lub nie zatrzyma się całkowicie po aktywacji hamulca łańcucha, należy oddać piłę łańcuchową do kontroli przez wykwalifikowanego pracownika serwisu.

Uwaga!

Hamulec łańcucha jest DEZAKTYWOWANY (łańcuch może się poruszać), gdy DŹWIGNIA HAMULCA ZOSTANIE

POCIĄGNIĘTA DO TYŁU I ZABLOKOWANA.

Hamulec łańcucha zostanie AKTYWOWANY (łańcuch jest zablokowany), gdy dźwignia hamulca jest wysunięta do przodu. W takim przypadku nie można przesuwac łańcucha.



SPOSÓB UŻYTKOWANIA

Uruchamianie zimnego silnika

Umieścić piłę łańcuchową na podłożu.

Włączyć hamulec łańcucha. Ustawić przełącznik wł./wył. (18) w położeniu „I”.



Wyciągnąć dźwignię ssania (14).



Nacisnąć pompkę do zalewania (11) 10 razy, aż będzie widać w niej paliwo.

Pociągać rączkę rozrusznika (20), aż silnik zostanie uruchomiony, ale nie więcej niż pięć razy.



Wsunąć dźwignię ssania.

Pociągać rączkę rozrusznika, aby uruchomić silnik.

Poczekać około 30 sekund, aż silnik się rozgrzeje.

Wyłączyć hamulec łańcucha.

Nacisnąć spust przepustnicy (17) i przełącznik bezpieczeństwa (13), aby użyć piły łańcuchowej.

Należy pamiętać, że gdy silnik pracuje łańcuch obraca się.

Łańcuch nie powinien się ruszać, gdy silnik jest na biegu jałowym. W przeciwnym razie należy wyregulować prędkość biegu jałowego zgodnie z opisem Regulacja gaźnika w rozdziale Konserwacja.

Uruchamianie ciepłego silnika

Procedura uruchamiania ciepłego silnika jest taka sama, jak w przypadku zimnego silnika z tą różnicą, że nie trzeba wyciągać dźwigni ssania.

Zatrzymywanie silnika

Puścić spust przepustnicy i pozwolić silnikowi pracować bez obciążenia przez kilka minut.

Przełącznik wł./wył. ustawić w położeniu „O”.

Docieranie silnika

Silnik powinien dotrzeć się w ciągu pierwszych 20 godzin roboczych. Unikać pracy na pełnych obrotach oraz

pełnej prędkości przez dłuższy okres czasu w ciągu pierwszych 20 godzin.

Automatyczne smarowanie łańcucha

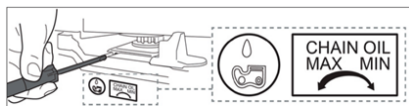

Pilarka posiada automatyczne smarowanie łańcucha - na spodzie znajduje się śruba regulacyjna.

Fabrycznie śruba jest ustawiona na MAX, ale podczas normalnego użytkowania zalecamy jej ustawienie w pozycji "środkowej".

Uwaga:

Po użyciu z pilarki może kapać z niej trochę oleju. Jest to zupełnie normalne i zaleca się, aby po użyciu wyczyścić pilarkę z rozbryzgów oleju oraz trocin. Umieść pilarkę na podłożu absorbującym olej, aby nie dopuścić do powstania plam oleju na powierzchni przechowywania.

Uruchomić piłę łańcuchową i skierować prowadnicę w stronę pniaka lub podobnego przedmiotu. Jeżeli na pniaku pojawiają się plamki oleju, automatyczne smarowanie łańcucha działa prawidłowo.

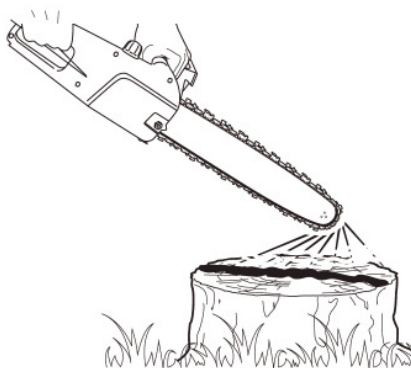

W przeciwnym razie zdjąć łańcuch i prowadnicę oraz oczyścić otwór podawania oleju łańcuchowego. Jeśli ta czynność nie pomoże, oddać piłę do autoryzowanego serwisu.

CIĘCIE

Przed każdym użyciem sprawdzać, czy piła łańcuchowa działa prawidłowo, w zbiornikach jest paliwo i olej łańcuchowy, zęby łańcucha są naostrzone i łańcuch jest napięty prawidłowo, a także czy hamulec łańcucha działa poprawnie.

Uruchomić silnik.

Trzymać piłę dwiema rękami za rączki (12, 16). Unieść prowadnicę do obszaru roboczego.

Nacisnąć jednocześnie przycisk bezpieczeństwa (13) i spust przepustnicy (17). Jeżeli którykolwiek z nich zostanie puszczony, piła zatrzyma się.

Rozpocząć cięcie, gdy łańcuch osiągnie pełną prędkość.

Cienkie gałęzie można przeciąć jednym ruchem. Aby uniknąć strzępienia i łamania, ciąć gałęzie na kilka kawałków.

Podczas cięcia grubszych gałęzi najpierw podciąć gałąź od dołu, aby uniknąć jej odłamania się, a następnie od góry.

Kontynuować, aż do zbliżenia się do pnia. Zabezpieczyć powierzchnie

cięcia, aby uniknąć wycieku żywicy w przypadku przycinania drzew.

Do cięcia klocków drewna używać odpowiedniego koziotka. Umieścić piłę na obrabianym elemencie, używając podpory na przedzie piły, i ciąć przez unoszenie tylnej części piły ku górze wykorzystując podporę jako środek obrotu.

Natychmiast puścić spust przepustnicy w razie utknięcia łańcucha. Jeżeli łańcuch zablokuje się, powodując odrzucenie piły, zostanie aktywowany hamulec łańcucha (przez złożenie się osłony ochronnej).

Zwolnić hamulec łańcucha, pociągając osłonę ochronną ku sobie. Przed załączeniem hamulca łańcucha, wyłączyć piłę.

Łańcuch może się rozciągać po rozgrzaniu.

Regularnie sprawdzać, czy łańcuch nie wymaga napięcia, aby uniknąć jego zeszlizgnięcia się z prowadnicy. Jeżeli łańcuch był dociągany po jego rozgrzaniu, należy go ponownie poluzować po ostygnięciu.

CZYSZCZENIE I PRZECHOWYWANIE

Po każdym użyciu poczekać, aż piła łańcuchowa ostygnie.

Oczyszczyć piłę łańcuchową szczotką lub sprężonym powietrzem.

Wytrzeć zewnętrzne elementy piły łańcuchowej dobrze wyciśniętą wilgotną szmatką.

Zawsze oczyszczać prowadnicę łańcucha z trocin i kawałków kory, aby zapewnić prawidłowe smarowanie łańcucha.

Do czyszczenia prowadnicy używać sprężonego powietrza. Zdjąć łańcuch przed przystąpieniem do czyszczenia prowadnicy (o ile nie można wystarczająco wyczyścić przy założonym łańcuchu).

Regularnie smarować koło łańcucha z przodu prowadnicy. Zdjąć łańcuch, wyczyścić gniazda prowadnicy i wypuścić kroplę oleju łańcuchowego do koła łańcucha.

Utrzymywać otwór podawania oleju w czystości, tak aby olej łańcuchowy był podawany swobodnie.

Utrzymywać żeberka wokół cylindra w czystości, aby piła nie przegrzewała się podczas pracy.

Założyć osłonę ochronną na prowadnicę przed przechowywaniem piły łańcuchowej.

Spuścić paliwo do odpowiedniego kanistra i przechowywać piłę łańcuchową w miejscu niedostępnym dla dzieci, suchym i niezapyłonym.

KONSERWACJA

Sprawdzanie łańcucha

Ostre zęby łańcucha powodują powstawanie dużych wiórów, natomiast stępione zęby łańcucha powodują wytwarzanie pyłu. Gdy zęby łańcucha są stępione, piłę trzeba też mocniej dociskać do drzewa, co stwarza ryzyko mocnego odrzucenia.

Gdy łańcuch jest stępiony, naostrzyć zęby, używając okrągłego pilnika z nakładką (A), pilnika płaskiego (B) i sprawdzianu gębokości (C).

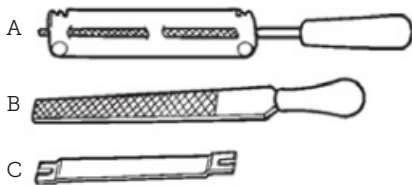

Można też używać elektrycznej ostrzałki do łańcuchów. W trakcie ostrzenia należy zachować szczególną ostrożność i używać rękawic ochronnych.

Wymienić łańcuch po zużyciu zębów

do oznaczenia maksymalnego lub jeżeli będą węższe niż 4 mm.

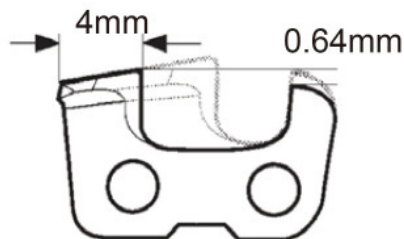

Ostrzenie łańcucha

1. Zamocować prowadnicę piły łańcuchowej w imadle lub nacięciu w pniaku drzewa. Należy zamocować ją tak mocno, jak to możliwe.



2. Zęby łańcucha są skierowane naprzemiennie w przeciwnych kierunkach. Najpierw naostrzyć jeden zestaw zębów, a następnie obrócić piłę i naostrzyć drugi zestaw zębów. Zęby należy ostrzyć po stronie, w którą są skierowane.

Oznaczyć pierwszy naostrzony ząb pisakiem lub innym markerem, aby mieć pewność, że naostrzone zostały wszystkie zęby łańcucha.

3. Przyłożyć pilnik do zęba i przeciągnąć pilnikiem do przodu pod kątem 30° względem prowadnicy.

Nie ciągnąć pilnika w tył, zamiast tego

unieść go i ponownie przeciągnąć do przodu.

Ostrzyć każdy ząb, wykonując tę samą liczbę przeciągnięć.

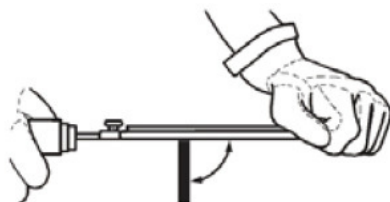
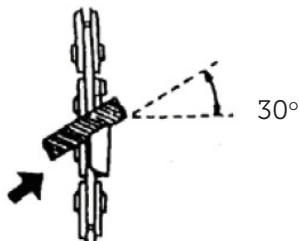

4. Górna część pilnika powinna wystawać około 1/5 powyżej zęba.

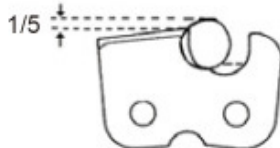

5. Na koniec spiłować ogniwa łańcucha, używając sprawdzianu głębokości i płaskiego pilnika. Ogniwa powinny mieć tę samą wysokość i być niższe około 0,65 m od zębów.

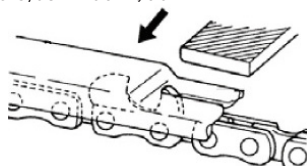

Wymiana łańcucha

Jeżeli łańcuch jest zużyty, należy go wymienić.

Zdemontować łańcuch i prowadnicę, jak opisano w rozdziale „Montaż i przygotowanie”.

Zdjąć łańcuch z prowadnicy, oczyścić prowadnicę, osłonę ochronną oraz obudowę silnika za pomocą sprężonego powietrza lub szczotki. Zachować szczególną ostrożność przy czyszczeniu otworu podawania oleju do prowadnicy i łańcucha.

Regularnie sprawdzać prowadnicę i koło łańcucha i w razie konieczności wymienić.

Uwaga! Nie wyrzucać zużytych łańcuchów wraz z odpadami gospodarstwa domowego.

Utylizować w prawidłowy sposób zgodnie z miejscowymi przepisami.

Założyć nowy łańcuch na prowadnicę.

Sprawdzanie prowadnicy

Umieścić kątownik przy prowadnicy i docisnąć go do łańcucha. Jeżeli między kątownikiem a prowadnicą jest odstęp, oznacza to, że prowadnica jest w dobrym stanie.

Jeżeli kątownik przylega do prowadnicy, oznacza to, że rowek w prowadnicy jest zużyty i należy wymienić prowadnicę.

Uwaga! Można wydłużyć czas eksploatacji prowadnicy, zmieniając jej kierunek montażu w pile łańcuchowej.

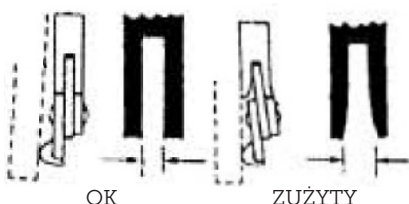

Czyszczenie filtra powietrza

Regularnie czyścić filtr powietrza.

Zwolnić zaczepy (15), odchylając je za pomocą dołączonego klucza.



Podnieść pokrywę.



Wyjąć wkład filtra.



Oczyszczyć wkład filtra za pomocą sprężonego powietrza.

Jeżeli wkład filtra jest bardzo brudny, można umyć go w ciepłej wodzie z niewielką ilością środka czyszczącego. Przed ponownym włożeniem odczekać, aż dobrze wyschnie i nalać na filtr niewielką ilość czystego oleju. Oczyszczyć wnętrze pokrywy filtra wilgotną szmatką. Jeżeli wkład filtra jest zużyty lub uszkodzony, należy go wymienić.

Czyszczenie filtra paliwa

Użyć kawałka stalowego drutu itp. w celu wyjęcia filtra ze zbiornika paliwa.

Wymyć filtr benzyną lub wymienić. Nie dopuścić, aby podczas czyszczenia do zbiornika dostał się brud.

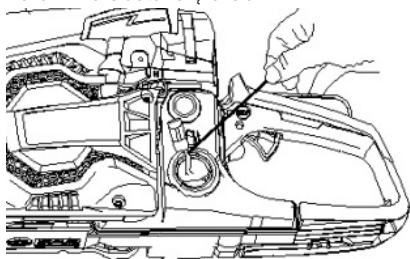

Czyszczenie świecy zapłonowej

Świeca zapłonowa zlokalizowana jest za filtrem powietrza. Usunąć pokrywę świecy zapłonowej za pomocą dołączonego klucza do świec. Usunąć zabrudzenia za pomocą stalowego czyścika.

Za pomocą szczelinomierza sprawdzić, czy szczelina wynosi 0,6–0,7 mm i w razie konieczności wyregulować ją.

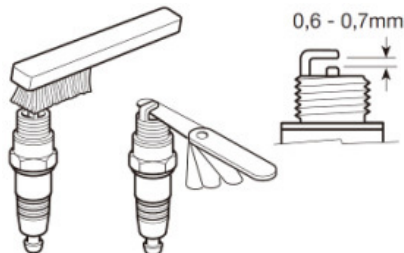

Jeżeli świeca zapłonowa jest bardzo zakopcona, oczyścić ją lub wymienić na nową. Zawsze wymieniać na świecę tego samego rodzaju.

Regulacja biegu jałowego

Jeżeli piła łańcuchowa nie pracuje płynnie, należy wyregulować prędkość biegu jałowego.

Oczyszczyć filtry powietrza i paliwa, a następnie sprawdzić, czy mieszanka benzyny i oleju jest prawidłowa (1:40).

Uruchomić silnik.

Wyregulować prędkość biegu jałowego, obracając śrubę w kształcie litery T. Łańcuch nie powinien się ruszać po prowadnicy, gdy silnik jest na biegu jałowym.

Wszystkie inne ustawienia gaźnika mogą być zmieniane wyłącznie przez wykwalifikowanego specjalistę.



Sprawdzanie koła łańcucha

Zdjąć płytę boczną i sprawdzić koło łańcucha. Jeżeli zęby koła łańcucha są zużyte o więcej niż 5 mm, należy wymienić koło łańcucha na nowe o takim samym parametrach co stare.

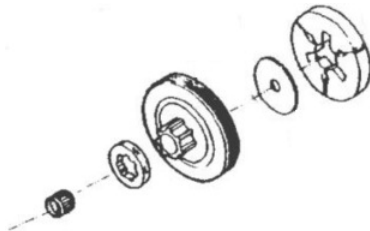

Diagnozowanie i rozwiązywanie problemów

Jeżeli piła łańcuchowa nie działa prawidłowo, przed skontaktowaniem się z punktem serwisowym (w trakcie okresu gwarancyjnego) lub wykwalifikowanym serwisantem (po upływie okresu gwarancyjnego) należy wykonać czynności przedstawione w poniższej tabeli.

Problem	Możliwa przyczyna	Rozwiązanie
Silnik nie uruchamia się.	Woda w układzie paliwowym	Opróżnić zbiornik paliwa i nalać nowe, świeże paliwo.
	Zalana świeca zapłonowa	Odkręcić świecę zapłonową i wytrzeć ją.
	Brak iskry	Sprawdzić i wyregulować szczelinę między elektrodami świecy zapłonowej lub wymienić świecę zapłonową i nasadkę świecy.
Silnik traci moc.	Zatkany filtr powietrza	Oczyszczyć filtr powietrza.
	Filtr paliwa jest brudny.	Oczyszczyć filtr paliwa.
	Nieprawidłowo wyregulowany gaźnik	Wyregulować gaźnik.
Brak smarowania łańcucha	Zbiornik oleju łańcuchowego jest pusty.	Uzupełnić olej łańcuchowy.
	Zablokowany otwór podawania oleju	Oczyszczyć otwór podawania oleju.
	Nieprawidłowo wyregulowana śruba oleju	Wyregulować śrubę podawania oleju.

Punkt serwisowy

Uwaga: Zadając pytania dotyczące niniejszego produktu, należy podawać numer modelu.

Numer modelu można znaleźć na okładce niniejszej instrukcji obsługi i tabliczce znamionowej.

Prosimy o kontakt z punktem serwisowym w sprawach:

- reklamacje
- części zamienne
- zwroty
- gwarancje
- www.schou.com

Wyprodukowano w Chińskiej Republice Ludowej

Producent:
Schou Company A/S
Nordager 31
DK-6000 Kolding

Wszelkie prawa zastrzeżone. Niniejszego podręcznika użytkownika nie wolno w żaden sposób powielać częściowo ani w całości, elektronicznie bądź mechanicznie (np. poprzez fotokopie lub skany), tłumaczyć ani przechowywać w bazie danych z funkcją wyszukiwania bez uprzedniej zgody Schou Company A/S wyrażonej na piśmie.

DEKLARACJA ZGODNOŚCI WE

Producent:	
Nazwa firmy	Schou Company A/S
Adres	Nordager 31
Kod pocztowy	6000
Miejscowość	Kolding
Kraj	Dania
Niniejszą deklarację zgodności wydaje się na całkowitą odpowiedzialność producenta, który stwierdza, że produkt	
Identyfikator produktu:	Piła łańcuchowa 16" 45 cm ³ Easy Start Marka GROUW Art. nr 18184
jest zgodny z postanowieniami następujących dyrektyw WE (wliczając wszystkie obowiązujące poprawki)	
Nr referencyjny	Tytuł
2006/42/WE	Dyrektywa maszynowa
2000/14/WE	Dyrektywa dotycząca emisji hałasu do środowiska przez urządzenia używane na zewnątrz pomieszczeń
2014/30/UE	Dyrektywa kompatybilności elektromagnetycznej
2011/65/UE	Dyrektywa ROHS
Odwołania do norm i/lub specyfikacji technicznych związanych z niniejszą deklaracją zgodności lub jej częściami.	
Nr normy zharmonizowanej	Tytuł normy
EN/ISO 11681-1:2011	
EN/ISO 14982:2009	
Inne normy i/lub specyfikacje techniczne	
Norma lub specyfikacja techniczna	Tytuł normy lub specyfikacji technicznej
2000/14/UE	Gwarantowany poziom ciśnienia akustycznego L _{pa} 97,5 dB(A) K _{pa} 3 dB(A)
Badanie typu UE	Société Nationale de Certification et d'Homologation L-5201 Sandweiler e13*2016/1628*2016/1628SHA1/P*0020*02
(1) W stosownych przypadkach należy odwołać się do odpowiednich części lub klauzul normy lub specyfikacji technicznych.	
Kolding 05.07.2021  Kirsten Vibeke Jensen Product Safety Manager	

PL



Read, understand and follow all warnings.



Risk of kickback!

Kickback is a rapid and uncontrollable movement of the chainsaw towards the user.



Never operate the chainsaw with one hand!



Always use both hands when using the chainsaw.



Use protective goggles, hearing protection and a helmet!



Read the instructions before use!



Always wear anti-vibration safety gloves when using the chainsaw.



Always wear non-slip and cut-proof boots when using the chainsaw.



Guaranteed sound power level for the chainsaw.



Recoil start.

MOOTORSAAG

SISSEJUHATUS

Orna uue mootorsae tõhusaimaks kasutamiseks lugege palun käesolevad juhised enne toote kasutamist tähelepanelikult läbi. Samuti soovitame juhendi hiljem lugemiseks alles hoida.

TEHNILISED ANDMED

Mootor: 1 silinder, 2-taktiline
Mootori maht: 45 cm³

Mootori võimsus: 1,7 kW

Kütus: õli/bensiini segu, 1:40 (2,5%)
(segage 125 ml kahetaktilise mootori õli ja 5 liitrit pliivaba bensiini)

Tera: 16 tolli

Maks. lõikediameeter: Ø 36 cm

Kett

Keti kiirus: 23,114 m/s

Keti samm: 9,525 mm (3/8")

Veosilmuse paksus: 1,3 mm

Ketiratas: 6 hammast x 9,525 mm (3/8")

Kuivkaal ilma tera/ketita: 5,6 kg

Kütusepaagi maht: 600 ml

Õlipaagi maht: 260 ml

Maksimaalne kiirus: 12 000 p/min

Tühikäigukiirus: 3000 +/- 400 p/min

Müratase: 114 dB(A)

Müratase, LWA: 111 dB(A), KWA: 3 dB(A)

Vibratsioon ees: 6,87 m/s² (K=1,5 m/s²)

Vibratsioon: taga 8,39 m/s² (K=1,5 m/s²)

VIBRATSIOONI VÄÄRTUSEST

Tabel näitab, kui kaua tohib iga päev vibratsiooni käes viibida, kui vibratsiooni koormust 2,5 m² ei ületata.

Vibratsioon	Maksimaalne aeg
2,5 m/s ²	8 tundi
3,5 m/s ²	4 tundi
5,0 m/s ²	2 tundi
7,0 m/s ²	1 tund
10,0 m/s ²	30 minutit

OHUTUSE ERIJUHISED

Ohutusjuhised mootorsae kasutamiseks

Kandke mootorsaeaga töötades alati vastavaid isikukaitsevahendeid.

Sisselõikekaitsega kaitsepükse, mis on toodetud ja heaks kiidetud standardi EN381-5 järgi.

Sisselõikekaitsega kaitsejalanõusid, mis on toodetud ja heaks kiidetud standardi EN17250:2004 järgi.

Kaitsekiivrit, mis on toodetud ja heaks kiidetud standardi EN397 järgi.

Prille, mis on toodetud ja heaks kiidetud standardi EN166 järgi.

Kuulmiskaitseid, mis on toodetud ja heaks kiidetud standardi EN352 järgi.

Kaitsekindaid, mis sobivad met-satöödeks.

Tugevad kaitsekindad vähendavad kätele avaldatavat vibratsiooni. Mootorsaeaga töötades puhake regulaarselt.

Ärge ületage päevas vibratsioonitabelis toodud maksimaalset tundide arvu.

Alla 18-aastastel on mootorsae kasutamine eelatud.

ET

Enne kasutamist tuleb juhised läbi lugeda, olla põhjalikult instrueeritud mootorsae kasutamise kohta ja olla teadlik riskidest, mis võivad ilmneda mootorsaagi kasutades.

Kasutaja ohutuse huvides tohib mootorsaagi kasutada ainult tehnilistes andmetes näidatud tera ja keti kombinatsioonis ning sae parandamiseks ja hoolduseks tohib kasutada ainult originaalvaruosi.

Ärge muutke mootorsaagi ühelgi viisil!

Ärge kunagi kasutage mootorsaagi, kui seguklapp, ohutuslülitid ja ketipiduri päästikuga kaitsekilp ei tööta ootuspäraselt.

Ärge takistage kaitsekilbi liikumist ega selle toimimist. Lülitage mootorsae enne ketipiduri vabastamist välja.

Järgige alati peatükis „Mootori hooldus“ esitatud mootorsae hooldusjuhiseid.

Veenduge alati, et paagis on piisavalt ketiõli ja kett on viilitud ja õlitatud.

Ärge kunagi käivitage mootorit, kui õhufilter ei ole oma kohale kinnitatud või kui summuti on defektne.

Kui esineb mootori häireid, peatage mootor viivitamatult.

Enne tera külge kinni jäänud objektide eemaldamist ja lõikuri puhastamist või hooldamist peatage alati mootor ja eemaldage kaabel süüteküünla küljest.

Kasutage keti käsitlemisel alati kaitsekindaid. Kui kett liigub, siis hoidke seda oma kehast, kätest ja sõrmedest ohutuskauguses.

Veenduge enne mootori käivitamist, et kett ei puutu millegi vastu.

Ärge kunagi hoidke mootorsaagi selle käivitamise ajal käes. Kui puutute ketiga kokku, siis võite saada tõsiseid vigastusi.

Ärge kunagi kõndige mootorsaaga

ringi, kui kett liigub.

Ärge pange mootorsaagi kunagi käest enne, kui see on täielikult seiskunud. Kett jätkab pärast seguklapi vabastamist mõnda aega liikumist.

Hoidke alati mootorsaagi kasutamise ajal mõlema käega, kummagi käega ühest käepidemest.

Ärge laske teistel inimestel ega loomadelt tulla töötavale mootorsaele lähemale kui 3 m.

Kasutage võimaluse korral saagimiseks alati tera alumist poolt ja vältige tera otsaga saagimist.

Hoiatus! Tera otsaga saagides võib kettsaag tugevalt vibreerida või tagasi paiskuda.

Kasutage mootorsaagi ainult puidu ja mitte ühegi teise materjali saagimiseks.

Veenduge, et te ei löika kogemata elektri- või telefonikaableid jne ning veenduge mootorsaagi kasutama asudes alati selles, et keti läheduses ei oleks loomi ega teisi inimesi.

Tõstke tera lõigatavast esemest välja nii, et kett alles töötab. Kui kett peatub nii, et see on veel esemega kontaktis, võib see kasutajat ettepoole tõmmata ja vigastusi põhjustada.

Mootorsae transportimisel või hoiustamisel asetage terale alati kaitseümbris. Kinnitage mootorsae transportimise ajal alati nii, et see ei saaks liikuda, vigastusi tekitada ega vara kahjustada.

Veenduge lõikuri transportimisel või hoiustamisel, et seadmest ei lekiks kütust.

Enne hoiustamist tuleb mootorsaagi alati puhastada.

Pidage meeles, et kettsae müra võib takistada teil hoiatuste või muude helide kuulmist. Pidage kettsae kasutamise ajal oma ümbrust silmas.

Kütuse käsitemise ohutusjuhised

Mootor kasutab töötamiseks 1:40 õli/bensiini segu. Ärge kunagi kasutage puhast pliisisaldusega bensiini, diisli või teisi kütuseid. Segage bensiiniga ainult kahetaktilistele mootorsaagidele mõeldud õli.

Segage kütust sobivas mahutis. Veenduge enne lisamist, et bensiin ja õli oleks hästi segunenud.

Segage ja lisage kütust hea ventilatsiooniga kohas.

Ärge kunagi lisage kütust või ketiõli, kui mootor töötab või on kuum, sest sellega võib kaasneda tuleoht. Oodake alati, kuni mootor on maha jahtunud.

Kütuse lisamise ja mootorsae kasutamise ajal on keelatud suitsetada või kasutada lahtist leeki.

Ärge kunagi lisage kütust suletud ruumis. Lisage kütust alati välitingimustes.

Ärge lisage kütust või ketiõli lubatust rohkem, kuna sellega võib kaasneda tuleoht.

Pühkige igasugune mahaläänud kütus pärast tankimist kuiva lapiga ära.

Veenduge, et kütusekork oleks tihedalt suletud, kuna kütuselekked võivad põhjustada tuleohtu.

Peale kütusega täitmist tohib mootorsaagi käivitada vähemalt 3 m kaugusel kütusekonteinerist või kütusega täitmise kohast.

Kütust tuleb hoida väljaspool laste käeulatus, selgelt märgistatud ja selleks sobivas anumast.

Kasutusala ohutusjuhised

Ainult õues kasutamiseks.

Heitgaasid sisaldavad süsinikmonoksiidi ja süsivesinikke, mis on sissehingamisel inimestele ning loomadele äärmiselt ohtlikud.

Ärge kunagi kasutage mootorsaagi tugeva tuule või vihma käes ja halva nähtavuse korral.

Kasutage mootorsaagi ainult päevavalgel.

Ärge kasutage mootorsaagi kunagi redelil või muul taolisel alusel seistes ega ronige mootorsaagi kandes puude otsa, kui teil puudub selleks vastav väljaõpe. Veenduge alati, et seisate kindlalt ja ohutult maapinnal.

Jälgige kettsae kasutamise ajal oma jalgealust. Juba saetud maas lebavad oksad on ohtlikud, kuna võite saagimise ajal nende otsa komistada.

Planeerige oma tegevus enne töö alustamist. Kontrollige, et ei teie ega keegi teine ei saaks kukkuvate okste või muu taolisega pihta.

Mootori osad muutuvad kasutamise käigus kuumaks. Vältige nende puudutamist ja kui mootor on kuum, ärge asetage mootorsaagi kergesti süttivatele materjalidele (kuiv rohi, kuivad lehed jne).

Hoidke tuleohtlikud materjalid mootorist ohutus kauguses, kuna heitgaasid on väga kuumad ja võivad sellised materjalid süüdata.

Kehavigastuse oht

Mootorsae kasutamisel pidage alati meeles järgmisi ohte.

Kokkupuude katmata saeketiga (sis-selõike või kehavigastuse oht)

Tera ettenägematu äkiline liikumine (sis-selõike või kehavigastuse oht)

Saeketi osade väljapaiskumine (kehavi-gastuse või silmade kahjustuse oht)

Lõigatava materjali väljapaiskumine (kehavigastuse või silmakahjustuse oht)

Kütuseaurude, heitgaaside ja saepuru sissehingamine (mürgistuse ja kop-sukahjustuse oht)

Naha kokkupuude bensiini ja õliga (allergia- ja vähioht)

Kokkupuude kuuma summutiga (põle-tusohht)

Müra (kuulmiskahjustuse oht, kui ei kanta vastavaid kuulmiskaitsmeid)

PÕHIKOMPONENDID

1. Ketipiduriga kaitsekate
2. Summuti ja heitgaas
3. Tera
4. Kett
5. Kooretugi
6. Tera mutrid
7. Ketipingutuskruvi
8. Küljeplaat
9. Võti ja võtmehoidja
10. Käekaitse
11. Täitja
12. Tagumine käepide
13. Ohutustüliti
14. Õhuklapp
15. Õhufiltri kate klambrid
16. Eesmine käepide
17. Gaasipäästik
18. Sees-/väljas-lüliti
19. Kütusepaagi kate
20. Käivituskäepide
21. Ketipõlpaagi kate



KOKKUPANEMINE JA ETTEVALMISTAMINE

Tera ja keti paigaldamine

Tõmmake kaitsekate (1) eesmise käepideme (16) suunas tagamaks, et ketipidurit ei aktiveerita.

Eemaldage ketiratta küljeplaadilt (8) mutrid (6). Tõstke küljeplaat maha.

Lükake ketipinguti kruvi (7) keerates ketipinguti polti otse alla, ketiratta poole.

Asetage tera (3) mootorsaele nii, et keti pingutuspolst sobitub auku.



Asetage kett (4) ketiratta ümber ja teral asuvasse soonde.



Kontrollige, et kett liigub õiges suunas.

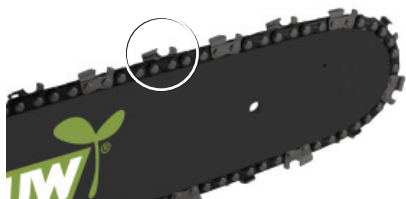

Paigaldage küljeplaat ja tera, pingutades käsitsi tugevalt lukustusmutreid ja tõstes samal ajal tera otsa ülespoole.



Keerake keti pingutuskrugi seni, kuni keti veosilmus puudutab tera alumist poolt.

Keerake mutrid kõvasti kinni ja pingutage kett täielikult, hoides samal ajal tera otsa ülespoole.

Keti pingutamise

Reguleerige keti pinget, keerates keti pingutuskrugi (7).

Keti pingutamiseks keerake kruvi päripäeva ja lõdvendamiseks vastupäeva.

Tera keskelt üles tõstes peaks ketil olema paar millimeetrit liikumisruumi. Kett ei tohi terast allpool rippuda.

NB! Uus kett venib alguses. Seega on mootorsae esimese paaritunnise kasutusperioodi jooksul oluline kontrollida sageli keti pinget. Õlitage ketti regulaarselt käsitsi ketiõliga.

NB! Enne ketipinguti reguleerimist keerake lukustusmutrid lahti, vastasel juhul võivad osad saada kahjustusi.

Hoidke võti alles, klõpsates selle kindlalt mootorsae hoidikusse (9).



Kütuse lisamine

Eemaldage kütusepaagilt kate (19) ja täitke kütusega (segu sobiva 2-taktilise õli ja pliivaba bensiini vahekorras 1:40). Pange kate tagasi ja kontrollige, et see oleks tihedalt uletud.



Ketiõli tankimine

Eemaldage keti õlipaagi kate (21) ja täitke värske ketiõliga. Pange kate tagasi ja kontrollige, et see oleks tihedalt suletud.



KETIPIDUR

Mootorsae on automaatne ketipidur, mis peatab keti pöörlemise, kui mootor-saag tagasi pörkub.

Ketipidurit on samuti võimalik kaitsekatet (1) tera suunas vajutades käsitsi aktiveerida.

Kui ketipidur mootorsae kasutamise ajal aktiveeritakse, siis tuleb seguklapp viivitamatult vabastada, kuna vastasel juhul võib ühendustüli kahjustuda.

Kontrollige ketipidurit enne iga su-tuskorda!

Ketipiduri kontrollimine

Kui mootor on peatatud.

Ketipiduri välja lülitamiseks vajutage kilpi tahapoole, sae suunas. Kui kaitsekilp liigub avatud ja lukustatud asendi vahel, siis kuulete klõpsatust.

Laske teral puutuda kokku juure või oksaga.

Kaitsekilp liigub edasi ja aktiveerib ketipiduri. Ketipiduri aktiveerimiseks vajalik jõud on tera pikkusest.

Kui mootor on käivitatud.

Laske mootoril 1–2 sekundit maksimumkiirusel töötada.

Vajutage kaitsegrim vasaku käega ettepoole. Kett peatub viivitamatult. Vabastage drossel.

Kui kett ketipiduri aktiveerimisel viivitamatult ei peatu või ei peatu täielikult, siis peab kvalifitseeritud tehnik mootor-saagi kontrollima.

NB!

Ketipidur on VÄLJA LÜLITATUD (kett võib liikuda), kui PIDURIHOOB TAGASI TÕMMATA JA LUKUSTADA.

Ketipidur on AKTIVEERITUD (kett on blokeeritud), kui pidurihoob on ettepoole kallutatud. Siis ei tohiks kett liikuda.



KASUTAMINE

Külma mootori käivitamine Asetage mootorsaag maapinnale. Aktiveerige ketipidur.

Seadke sees/väljas-lüliti (18) asendisse „I“.



Tõmmake õhuklapp (14) välja.



Vajutage täitjat (11) 10 korda, kuni selles on näha kütust.

Tõmmake käivituskäepidet (20), kuni mootor hakkab tööle, kuid mitte rohkem kui 5 korda.



Lükake õhuklapp sisse.

Tõmmake starteri käepidet, kuni mootor käivitub.

Laske mootoril 30 sekundit soojeneda. Ketipiduri välja lülitamine.

Mootorsaekasutamiseks vajutage gaasipäästik (17) ja ohutuslüliti (13) sisse.

Pange tähele, et kett liigub mootori soojenemise ajal!

Kett ei tohi mootori tühikäigul liikuda. Kui see liigub, reguleerige tühikäigukii- rüst nii, nagu on kirjeldatud hooldusju- histes karburaatori reguleerimise osas.

Sooja mootori käivitamine

Sooja mootorit käivitatakse külma mootoriga samal moel, ainult õhuklapi väljatõmbamine ei ole vajalik.

Mootori seiskamine

Vabastage gaasipäästik ja laske mootoril paar minutit tühikäigul töötada.

Vajutage sees/väljas-lüliti asendisse „O“.

Mootori sissetöötamine

Esimese 20 töötunni jooksul tuleb mootor sisse töötada. Esimese 20 töötunni jooksul vältige pikemat aega täispöoretel või suurel kiirusel tööta- mist.

Automaatne ketiõlitus



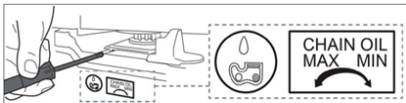

Kettsael on automaatne mootorsae määrdesüsteem, mille põhjas on reguleeritav määrdekruvi.

Tehases on kruvi seatud MAX-asendisse, kuid tavakasutusel soovitame reguleerida kruvi „keskmisesse“ asendisse.

Märkus.

Pärast kasutamist võib saest tilkuda veidi ketiõli. See on täiesti normaalne ja pärast kasutamist on soovitatav teha saag õlipritsmetest ja saepurust puhtaks. Asetage kettsaag õliimavale pinnale, et vältida õliipiiskade sattumist hoiupinnale.

Käivitage mootorsaag ja suunake tera puukännu vms suunas alla. Kui puutüvele ilmub õlilaik, siis töötab automaatne ketiõlitus ootuspäraselt. Kui see ei tööta, siis eemaldage kett ja tera ning puhastage õlitusava. Kui see ei aita, siis viige saag volitatud parandustöökotta.



SAAGIMINE

Enne kasutamist kontrollige iga kord, et mootorsaag oleks täielikult töökorras, oleks täidetud

kütuse ja ketiõliga, et kett oleks teritatud ja korralikult pingutatud ja et ketipidur töötaks korralikult.

Käivitage mootor.

Hoidke saagi mõlema käega käepidemetest (12, 16). Tõstke tera tööpiirkonda.

Vajutage korraga ohutuslülitit (13) ja seguklapp (17) sisse. Kui kummagi neist vabastate, siis mootorsaag peatub.

Alustage saagimist, kui kett on jõudnud soovitud kiirusele.

Peenikesi oksid võib lõigata ühe lõikega. Purunemise ja murdumise vältimiseks lõigake oksid eraldi osadena.

Jämedamate okste lõikamisel lõigake murdumise vältimiseks kõigepealt alumist külge ning seejärel ülemist külge. Jätkake, kuni teie viimane lõige jääb tüvele kõige lähemale. Kui lõikate puid, mis jäävad kasvama, siis katke saetud pinnad vaigu eraldumise vältimiseks.

Palkide saagimisel kasutage stabiilset saepukki. Asetage mootorsaag selle esiosas asuvat kooretuge kasutades kindlalt töödetailele ning saagige detail kooretuge pöörämispunktina kasutades sae tagaosas üles tõstmise teel läbi.

Vabastage seguklapp kohe, kui kett jääb kinni. Kui kett jääb kinni, põhjustades tera tagasilöögi, siis aktiveeritakse kaitsekilbi ettepoole pörkamise teel ketipidur.

Vabastage pidur kilpi uuesti enda suunas tõmmates. Lülitage mootor enne ketipiduri aktiveerimist välja.

Kett võib kuumenemisel venida.

Vältimaks keti teralt maha tulemist kontrollige regulaarselt, ega ketti pole vaja pingutada. Kui kuuma ketti täiendavalt

pingutada, siis tuleb jahtunud ketti uuesti lõdvendada.

PUHASTAMINE JA HOIUSTAMINE

Laske mootorsael pärast iga kasutuskorra maha jahtuda.

Puhastage mootorsaagi harja või suruõhuga.

Pühkige mootorsae korpust veidi niiske lapiga.

Et tagada keti nõuetekohane õlitamine, veenduge alati, et teral asuval juhikul ei oleks lahtist saepuru või kooretükke.

Kasutage juhiku puhastamiseks suruõhku. Kui juhikut ei ole võimalik keti tõttu korralikult puhastada, siis eemaldage kett.

Õlitage regulaarselt tera eesosas asuvat ketirattast. Eemaldage kett, puhastage tera avad ja tilgutage mootorsae õli ketirattasse.

Hoidke teral asuv õliava puhtana, et õli oleks võimalik lihtsasti lisada.

Puhastage kindlasti silindri ümber olevaid jahutusribisid, kuna saag võib vastasel juhul kasutamise ajal üle kuumeneda.

Asetage tera peale kaitsekate, enne kui mootorsaag hoiule pannakse.

Tühjendage kütus sobivasse mahutisse ja hoiustage mootorsaag lastele kättesaamatus, kuivas ja mittekülmavas kohas.

HOOLDUS

Keti kontrollimine

Terav kett tekitab suuri laaste ja nüri kett tekitab saepuru. Kui kett on nüri, tuleb saagi haardumiseks vastu puud suruda, sellega kaasneb oht, et saag võib anda olulise tagasilöögi.

Kui kett on muutunud nüriks, teritage saehambaid ümmarguse viiliga, millel on viilimiskinnitus (A), tasane viil (B) ja sügavusmõõdiku tööriist (C).

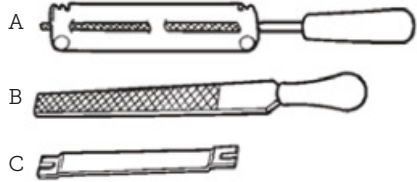

Võite kasutada ka elektrilist ketiviili. Olge löikehammaste teritamisel ettevaatlik – kasutage kindaid!

Vahetage kett, kui hambad on märgini kulunud või kui need muutuvad kitsamaks kui 4 mm.

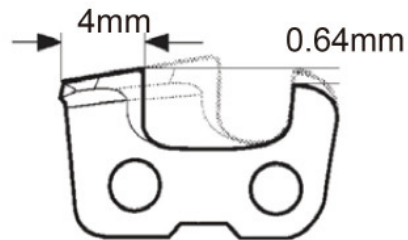

Keti teritamine

1. Kinnitage mootorsae tera kruus-tangidega või puupaku saagimissoonde.

Mootorsaag peab olema kinnitatud nii kindlalt kui võimalik.



2. Keti lõikehambad osutavad vaheldumisi üksteisega vastassuunda. Teritage esialgu üks osa lõikehambad, siis keerake saagi ja teritage teine osa lõikehambaid.

Lõikehambaid tuleb teritada sellelt küljelt, kuhu poole nad on suunatud.

Märgistage esimene lõikehammas viltpliatsiga vms, nii et näete, kui olete terve keti lõikehambad ära teritanud.

3. Asetage viil lõikehamba vastu ja lükake viili edasi tera suhtes 30° kraadise nurga all.

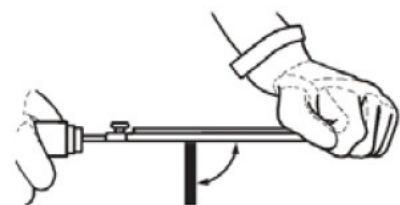
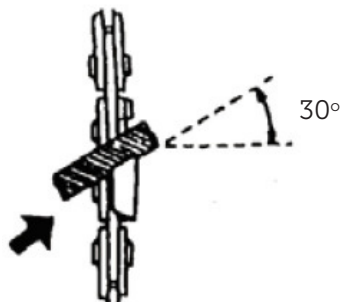

Ärge tõmmake viili tagasi, vaid tõstke see üles ja viilige jälle edasisuunas. Viilige iga lõikehammast viiliga sama palju kordi.

4. Viili ülaosa peab ulatuma lõikehammast umbes 1/5 võrra üle.

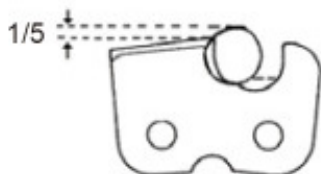

5. Lõpuks viilige kõik eelhambad lõikesügavuse piiraja ja lapikviili abil. Kõik eelhambad peavad olema ühekõrgused ja umbes 0,65 mm madalamad kui ikehambad.

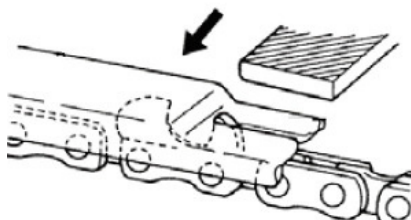

ET

Keti vahetamine

Kui kett on kulunud, vahetage see välja.

Eemaldage kett ja tera, nagu on kirjeldatud jaotises „Kokkupanemine ja ettevalmistamine”.

Eemaldage kett tera küljest ning puhastage tera, kilpi ja mootori korpust põhjalikult suruõhu või harja abil. Olge eriti hoolikas tera ja keti õliava puhastamisel.

Kontrollige tera ja ketiratta kulumist ja vahetage need vajaduse korral välja.

NB! Ärge visake kasutatud kette ära koos olmejäätmetega. Vabaneged kasutatud kettidest ja teradest

vastavalt kohalikele seadustele.

Paigaldage terale uus kett.

Tera kontrollimine

Asetage nurgik tera vastu ja suruge see vastu ketti. Kui nurgiku ja tera vahel on ava, siis on tera korras.

Kui nurgik asub terale väga lähedal, siis on teral asuv soon kulumud ja see tuleb välja vahetada.

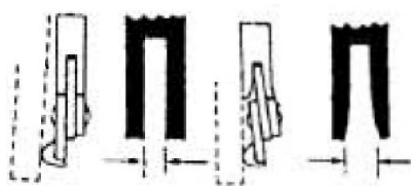

NB! Te saate tera kasutusega pikendada, kui seda aeg-ajalt mootorsael keerate.

Õhufiltri puhastamine

Puhastage õhufiltrit regulaarselt.

Vabastage klambrid (15), kallutades need komplektis oleva võtme abil.



Tõstke kateplaati.



Tõstke filtrielement välja.



Puhastage filtrielementi suruõhu abil. Kui sellel on palju mustust, siis võite seda pesta vähesel puhastusvahendiga sooja vees. Laske filtril täielikult kuivada ja enne tagasi paigaldamist valage sellele veidi puhast õli.

Pühkige filtrikatte sisemist poolt niiske lapiga. Kui filtrielement on kulumud või kahjustunud, siis tuleks see asendada.

Kütusefiltri puhastamine

Kasutage kütusepaagist filtri eemaldamiseks traadijuppi vms.

Loputage filtrit põhjalikult bensiiniga või vahetage see välja. Ärge laske tolmul ega mustusel puhastamise ajal paaki pääseda.

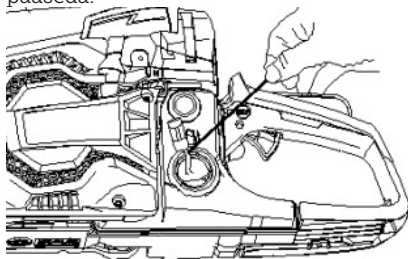

süüteküünal kaasasoleva süüteküünla mutrivõtme abil. Eemaldage traatharja abil süüteküünlale tekkinud mustus.

Veenduge lehtkaliibri abil, et süüteküünla ava oleks 0,6–0,7 mm ja reguleerige seda vajaduse korral.

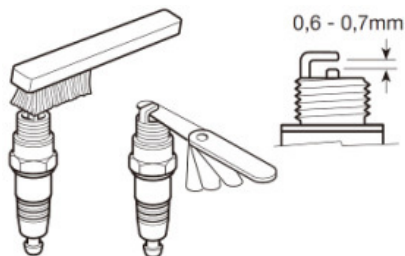

Kui süüteküünal on tahmunud, puhastage või asendage see. Asendage alati sama tüüpi küünlaga.

Tühikäigukiiruse reguleerimine

Kui mootorsaag ei tööta sujuvalt, saab tühikäigukiirust reguleerida.

Puhastage kõigepealt õhu- ja kütusefiltreid ning kontrollige, et kütus ja ketiõli oleks segatud õiges vahemikus (1:40).

Käivitage mootor.

Reguleerige tühikäigukiirust, keerates T-kruvi. Kett ei tohi ümber tera mootori tühikäigul ikuda.

Kõiki muid karburaatori seadistusi võib muuta ainult spetsialist.



Ketiratta kontrollimine

Eemaldage küljeplaat ja kontrollige ketiratast. Kui ketiratta hambad on kulunud üle 5 mm, asendage ketiratas uuega, millel on samad andmed kui vanal.

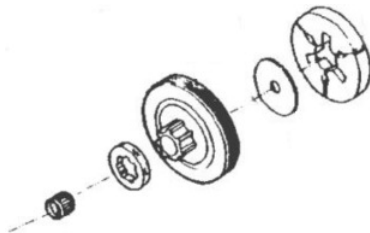

Törkeotsing

Kui mootorsaag ei tööta korralikult, proovige törkeotsingut alltoodud tabeli järgi, enne kui võtate ühendust meie teeninduskeskuse (garantiiajal) või kvalifitseeritud remontijaga (kui garantiiaeg on lõppenud).

Probleem	Võimalik põhjus	Lahendus
Mootor ei käivitu	Kütusesüsteemis on vesi	Tühjendage kütusepaak ja täitke uue, värsket kütusega.
	Mootor on täis	Kravige süüteküünla lahti ja pühkige üle
	Säde puudub	Kontrollige ja reguleerige süüteküünla elektrootide kaugust või vahetage süüteküünla ja süüteküünla piip välja.
Mootor kaotab võimsust	Filter on must	Puhastage õhufilter
	Kütusefilter on umbes	Puhastage kütusefilter
	Karburaatori väär reguleerimine	Reguleerige karburaatorit
Ketti ei ole õlitatud	Keti õlipaak on tühi	Täitke uuesti ketiõliga
	Õliava on blokeeritud	Puhastage õliava
	Õlipaagi kruvi on valesti reguleeritud	Reguleerige õlikruvi

Teeninduskeskus

Pidage meeles: Palun märkide kõikide päringute puhul ära toote mudelinumber.

Mudelinumber on toodud ära käesoleva juhendi kaanel ning toote nimisildil.

Palun kontakteeruge Teeninduskeskusega juhul kui:

- Kaebused
- Osade vahetamised
- Tagastamised
- Garantiiküsimused
- www.schou.com

Toodetud Hiina Rahvavabariigis

Tootja:
Schou Company A/S
Nordager 31
DK-6000 Kolding

Kõik õigused kaitsitud. Käesolevat kasutusjuhendit ei tohi ilma ettevõtte Schou Company A/S eelneva kirjaliku nõusolekuta paljundada ei osaliselt ega täielikult, elektrooniliselt või mehaaniliselt (näiteks fotokoopia või skaneering), tõlkida ega hoida andmebaasis ja otsingusüsteemis.

EÜ VASTAVUSDEKLARATSIOON

Tootja:	
Ettevõtte nimi	Schou Company A/S
Aadress	Nordager 31
Postiindeks	6000
Linn	Kolding
Riik	Taani
Vastavusdeklaratsioon on välja antud tootja ainuisikulisel vastutusel ja käesolevaga kinnitatakse, et toode	
Toote identifitseerimine:	Mootorsaag 16" 45 ccm Lihtsalt käivitav Kaubamärk: GROUW Art nr 18184
vastab järgmiste EÜ direktiivi(de) (sh kõigi kohaldatavate muudatuste) sätetele	
Viitenr.	Nimetus
2006/42/EÜ	Masinaidirektiiv
2000/14/EÜ	Välitingimustes kasutatavate seadmete müra keskkonnas
2014/30/EL	Elektromagnetilise sobivuse direktiiv
2011/65/EL	ROHS-direktiiv
Viited vastavusdeklaratsiooni puhul kohaldatavatele standarditele ja/või tehnilistele spetsifikatsioonidele või nende osadele:	
Ühtlustatud standard nr	Standardi nimi
EN/ISO 11681-1:2011	
EN/ISO 14982:2009	
Muud standardid ja/või tehnilised kirjeldused	
Standard või tehnilised andmed	Standardi pealkiri või tehnilised andmed
2000/14/EL	Garanteeritud helirõhk Lpa 97,5 dB(A) Kpa 3 dB(A)
ELi tüübihindamisega	Société Nationale de Certification et d'Homologation L-5201 Sandweiler e13*2016/1628*2016/1628SHA1/P*0020*02
(1) Võimaluse korral viidatakse standardi või tehnilise spetsifikatsiooni kohaldatavatele osadele või sätetele.	
Kolding 07.05.2021  Kirsten Vibeke Jensen Product Safety Manager	

ET



Lea, comprenda y siga todas las advertencias.



¡Riesgo de retroceso!

El retroceso es un movimiento rápido e incontrolable de la motosierra hacia el usuario.



¡No use nunca la motosierra con una sola mano!



Utilice siempre las dos manos para usar la motosierra.



Use gafas protectoras, protección auditiva y casco



¡Lea las instrucciones antes de utilizar el producto!



Utilice siempre guantes de seguridad antivibratorios cuando use la motosierra.



Lleve siempre botas antideslizantes y a prueba de cortes cuando use la motosierra.



Nivel de potencia sonora garantizado para la motosierra.



Arranque de retroceso.

MOTOSIERRA

INTRODUCCIÓN

Para sacar el mayor provecho de su nueva motosierra, le rogamos lea estas instrucciones antes de su uso. Además, guarde las instrucciones por si necesita consultarlas más adelante.

DATOS TÉCNICOS

Motor: 1 cilindro, 4 tiempos

Tamaño del motor: 45 cm³

Potencia del motor: 1,7 kW

Carburante: Mezcla de aceite/gasolina, 1:40 (2,5 %) (mezcle 125 ml de aceite de dos tiempos y 5 litros de gasolina sin plomo)

Hoja: 16"

Diámetro máx. de corte: Ø36 cm

Cadena

Velocidad de la cadena: 23,114 m/s

Paso de la cadena: 9,525 mm (3/8")

Grosor de los eslabones motrices: 1,3 mm

Rueda dentada: 6 dientes de 9,525 mm (3/8")

Peso seco sin hoja ni cadena: 5,6 kg

Capacidad del depósito de combustible: 600 ml

Capacidad del depósito de aceite: 260 ml

Velocidad máxima: 12.000 rpm

Velocidad en ralentí: 3.000 +/- 400 rpm

Nivel acústico: 114 dB(A)

Presión acústica, LpA: 97.5 dB(A), KpA: 3 dB(A)

Nivel de sonido, LWA: 111 dB(A), KWA: 3 dB(A)

Vibración para: 6,87 m/s², K=1,5 m/s²

Vibración: trasera 8,39 m/s² (K=1,5 m/s²)

ACERCA DE LA NORMA D VIBRACIÓN

La tabla muestra durante cuánto tiempo puede estar expuesto a la vibración cada día para no superar la carga de vibración de 2,5 m/s²:

Vibración	Tiempo máximo
2,5 m/s ²	8 horas
3,5 m/s ²	4 horas
5,0 m/s ²	2 horas
7,0 m/s ²	1 hora
10,0 m/s ²	30 minutos

INSTRUCCIONES ESPECIALES DE SEGURIDAD

Instrucciones de seguridad para el uso de la motosierra

Asegúrese en todo momento de llevar equipo de protección personal adecuado cuando trabaje con la motosierra:

Pantalones de seguridad con protección anticorte fabricados y aprobados conforme a la norma EN381-5.

Calzado de seguridad con protección anticorte fabricado y aprobado conforme a la norma EN1750:2004.

Casco de seguridad fabricado y aprobado conforme a la norma EN397.

Gafas fabricadas y aprobadas conforme a la norma EN166.

Protección auditiva fabricada y aprobada conforme a la norma EN352.

Guantes de protección adecuados para trabajos forestales.

ES

Los guantes de trabajo resistentes pueden reducir la vibración en sus manos. Haga pausas regularmente cuando trabaje con la motosierra.

No exceda el número máximo de horas de uso al día que muestra la tabla de vibración.

Los menores de 18 años no pueden usar la motosierra.

El usuario tiene que haber leído las instrucciones antes de utilizarlo, haber recibido formación en el uso de la motosierra y conocer los riesgos que puede entrañar su uso.

Por motivos de seguridad del usuario, la motosierra solo debe utilizarse con la combinación de hoja y cadena indicada en la sección "Datos técnicos", y en caso de trabajos de reparación o mantenimiento solamente deberán emplearse piezas de recambio originales.

¡No modifique la motosierra de ningún modo!

No use nunca la motosierra si el acelerador, el botón de seguridad y la cubierta protectora del sistema de activación del freno de la cadena no funcionan correctamente. No obstaculice ni impida de ningún modo el funcionamiento de la cubierta protectora.

Apague la motosierra antes de soltar el freno de la cadena.

Siga en todo momento las instrucciones de mantenimiento del motor que encontrará en la sección "Mantenimiento".

Asegúrese siempre de que haya suficiente aceite de cadena en el depósito, y de que la cadena esté limada y bien lubricada.

No ponga nunca el motor en marcha si el filtro de aire o el silenciador presentan defectos.

Pare el motor inmediatamente si se

presenta algún problema.

Pare el motor y retire el cable de la bujía antes de retirar ningún elemento atrapado en la hoja o antes de hacer ningún trabajo de limpieza o mantenimiento.

Lleve siempre guantes protectores para manejar la cadena. Mantenga la cadena alejada de su cuerpo, manos y dedos mientras esté funcionando.

Asegúrese de que la cadena no esté en contacto con ningún objeto a la hora de poner en marcha el motor.

No sujete nunca la motosierra con la mano cuando la ponga en marcha. Si le golpea la cadena, podría sufrir graves daños.

No se pasee nunca con la motosierra en marcha. No suelte nunca la motosierra antes de que se haya detenido completamente.

La cadena seguirá funcionando un breve tiempo después de que apague el motor.

Sujete la motosierra siempre con ambas manos, una en cada asa, cuando la esté utilizando.

No permita que otras personas o animales se acerquen a un radio de 3 metros de la motosierra mientras la esté utilizando.

Siempre que sea posible, sierre con la parte de abajo de la hoja y evite serrar con la punta.

Precaución: la motosierra puede vibrar con mucha fuerza o sufrir retroceso si sierra con la punta de la hoja.

No use la motosierra para serrar ningún material que no sea madera.

Asegúrese de no cortar accidentalmente cables de corriente o teléfono, etc., y asegúrese siempre de que no haya otras personas ni animales cerca de la motosierra cuando la ponga en marcha o la use.

No levante la hoja del objeto que está serrando si la cadena todavía está en marcha.

Si la cadena se detiene mientras está en la pieza de trabajo, puede tirar al operar-
io hacia delante y provocar daños.

Vuelva a colocar siempre el manguito protector sobre la hoja cuando transporte o guarde la motosierra. Fije siempre la motosierra durante el transporte de modo que no se pueda mover, ni provocar lesiones o daños materiales.

Compruebe que no haya fugas de combustible durante el transporte ni el almacenamiento.

Limpie siempre la motosierra antes de guardarla.

Recuerde que el ruido de la motosierra puede impedirle oír advertencias u otros sonidos. No pierda nunca de vista lo que le rodea mientras usa la motosierra.

Instrucciones de seguridad para manipular el combustible

El motor funciona con una mezcla de aceite/gasolina a 1:40. No use nunca gasolina con plomo pura, diésel ni otros combustibles.

Mezcle solamente aceite de dos tiempos para motosierras con la gasolina.

Mezcle el combustible en un contenedor adecuado. Asegúrese de que la gasolina y el aceite estén bien mezclados antes de llenarlo.

Mezcle y añada el combustible en una zona bien ventilada.

No vuelva a rellenar el combustible ni el aceite de la cadena mientras el motor esté en marcha o caliente, ya que podría provocar riesgo de incendio. Espere siempre hasta que se haya enfriado.

Está prohibido fumar o usar llamas mientras repuesta o usa la motosierra.

No reposte combustible en un lugar cerrado.

Reposte siempre al aire libre.

No llene demasiado los depósitos de combustible o aceite de cadena, ya que podría provocar riesgo de incendios.

Limpie cualquier vertido de combustible con un paño seco después de rellenar el depósito.

Asegúrese de que el tapón del depósito de combustible esté bien cerrado, ya que las fugas de combustible pueden provocar peligro de incendio.

Después de repostar, arranque la motosierra a una distancia mínima de 3 metros del depósito de combustible o del lugar en que haya repostado.

Guarde el combustible fuera del alcance de los niños y en un recipiente claramente marcado y aprobado para este uso.

Instrucciones de seguridad para el área de aplicación

Solo para uso al aire libre.

Los gases de escape contienen monóxido de carbono e hidrocarburos que son muy peligrosos para personas y animales si lo inhalan.

No lo use nunca si hace mucho viento, si llueve mucho o si hay mala visibilidad.

Use la motosierra solamente a la luz del día.

No use nunca la motosierra encaramado a una escalera o similar, ni suba a árboles llevando la motosierra, a no ser que haya recibido formación específica para hacerlo.

Asegúrese de estar siempre firmemente en el suelo y vigile dónde coloca los pies. Las ramas serradas del suelo son un riesgo de seguridad si se tropieza con ellas mientras está serrando.

Planifique lo que va a hacer antes de empezar a trabajar. Asegúrese de que ni usted ni otras personas recibirán el impacto de ramas que caen o similares.

Los componentes del motor se calientan con el uso. Evite tocarlos y no deje la motosierra encima de materiales inflamables (hierba seca, hojas secas, etc.) mientras el motor esté caliente.

Guarde los materiales inflamables a una distancia segura del motor, ya que los gases de escape están muy calientes y podrían encender este tipo de materiales.

Riesgo de daños personales

Cuando use la motosierra, tenga muy en cuenta los riesgos siguientes:

Contacto con la cadena de la sierra sin cubierta protectora (riesgo de cortes o lesiones)

Movimientos imprevistos de la hoja (riesgo de cortes o lesiones)

Trozos de la cadena de la sierra que salen disparados (riesgo de lesiones y daños oculares)

Trozos de material cortado que salen disparados (riesgo de lesiones y daños oculares)

Inhalación de humos de combustible, humos de escape y serrín (riesgo de intoxicación y daños pulmonares)

Contacto de la piel con gasolina y aceite (riesgo de alergia y cáncer)

Contacto con el silenciador caliente (peligro de quemadura)

Ruido (riesgo de daños auditivos si no se lleva la protección auditiva adecuada)

COMPONENTES PRINCIPALES

1. Escudo protector con freno de la sierra
2. Silenciador y escape
3. Aspa
4. Cadena
5. Soporte para serrar corteza
6. Tuercas de la cadena
7. Tornillo tensor de la cadena
8. Placa lateral
9. Llave y soporte para llave
10. Protector de manos
11. Ignición
12. Asa trasera
13. Interruptor de seguridad
14. Estárter
15. Clips para la tapa del filtro de aire
16. Asa frontal
17. Regulador
18. Interruptor On/Off
19. Cubierta del depósito de combustible
20. Manivela de arranque
21. Cubierta del depósito de aceite de la cadena



ES



MONTAJE Y PREPARACIÓN

Montaje de la hoja y la cadena

Tire del manguito protector (1) en el sentido del asa frontal (16) para asegurarse de que el freno de la cadena no se active. Retire las tuercas (6) de la placa lateral (8) que cubre la rueda dentada. Levante la placa lateral.

Baje el perno tensor de la cadena recto hacia abajo tanto como pueda hacia la rueda dentada haciendo girar el tornillo tensor (7) con un destornillador.

Coloque la hoja (3) sobre la motosierra de modo que el perno tensor de la cadena encaje en el orificio.



Coloque la cadena (4) alrededor de la cadena dentada, y métala por la ranura de la hoja.



Asegúrese de que la cadena se mueva en la dirección adecuada.

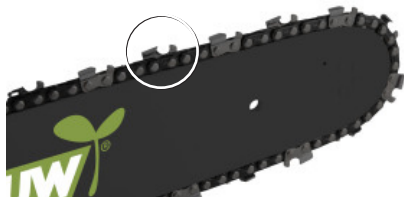

Coloque la placa lateral y la hoja atornillando las tuercas de bloqueo a mano al tiempo que levanta el extremo de la hoja hacia arriba.



Gire el perno tensor hasta que el eslabón motriz de la cadena toque la parte inferior de la hoja.

Apriete bien las tuercas y tense la cadena del todo mientras sujeta el extremo de la hoja hacia arriba.

Cómo apretar la cadena

Ajuste la tensión de la cadena haciendo girar el perno tensor (7).

Haga girar el perno en el sentido de las agujas del reloj para apretar la cadena, y en el sentido contrario para aflojarla.

Deberían quedar unos cuanto milímetros de juego en la cadena si la levanta desde el centro de la hoja. La cadena no debe quedar colgando por debajo de la hoja.

¡Atención! Inicialmente, una cadena nueva se expande. Por tanto, es importante comprobar a menudo la tensión de la cadena durante las primeras horas de uso. Lubrique manualmente la cadena usando aceite de cadena con regularidad.

¡Atención! Afloje las tuercas de bloqueo antes de ajustar el tensor de la cadena, ya que de lo contrario las piezas podrían sufrir daños.

Guarde la llave encajándola de un modo seguro en el soporte para llave (9) de la motosierra.



Cómo repostar

Retire la cubierta del depósito de combustible (19) y llene el depósito con combustible (una mezcla de un aceite de dos tiempos adecuado y gasolina sin plomo en una proporción de 1:40). Vuelva a colocar la cubierta y asegúrese de que quede bien cerrada.



Cómo llenar con aceite de cadena

Retire la tapa (21) del depósito de aceite de la cadena y llénelo con aceite para cadena limpio. Vuelva a colocar la cubierta y asegúrese de que quede bien cerrada.



FRENO DE LA CADENA

La motosierra viene equipada con un freno automático de cadena que impide que la cadena gire si la motosierra experimenta retroceso.

El freno de la cadena también se puede

activar manualmente apretando la cubierta protectora (1) hacia delante, hacia la hoja.

Si el freno de la cadena se activa mientras se está utilizando la motosierra, suelte inmediatamente el acelerador, ya que de lo contrario el acoplamiento se podría dañar.

¡Compruebe el estado del freno de la cadena antes de cada uso!

Cómo comprobar el estado del freno de la cadena

Con el motor parado:

Apriete el escudo protector hacia atrás, hacia la sierra, para desactivar el freno de la cadena. Oirá un clic cuando el escudo protector pase de la posición abierta a la posición cerrada.

Deje que la hoja toque una raíz o rama.

El escudo protector se desplazará hacia delante y activará el freno de la cadena. La cantidad de fuerza requerida para activar el freno de la cadena dependerá de la longitud de la hoja.

Con el motor en marcha:

Deje que el motor funcione a la velocidad máxima durante 1-2 minutos.

Apriete el escudo protector hacia delante con la mano izquierda. La cadena se detendrá de inmediato. Suelte el regulador.

Si la cadena no se detiene inmediatamente o no se detiene del todo cuando se activa el freno de la cadena, pida a un mecánico cualificado que examine la motosierra.

¡Importante!



El freno de cadena está DESACTIVADO (la cadena puede moverse) cuando SE HA TIRADO DE LA PALANCA DE FRENO HACIA ATRÁS Y ESTÁ BLOQUEADA.

El freno de cadena está ACTIVADO (la cadena está bloqueada) cuando la palanca de freno está inclinada hacia adelante. No debería poder mover la cadena.

USO

Arrancar el motor en frío

Coloque la motosierra en el suelo. Como activar el freno de la cadena. Ponga el interruptor on/off (18) en la posición «I».



Saque el estándar (14) del todo.



Pulse la ignición (11) 10 veces, hasta que se vea el combustible.

Tire de la manivela de arranque (20) hasta que el motor esté a punto de ponerse en marcha, pero no más de 5 veces.



Empuje el estrangulador hacia dentro.

Tire de la manivela de arranque hasta que el motor se ponga en marcha.

Deje que el motor se caliente durante 30 segundos.

Cómo desactivar el freno de la cadena.

Pulse el regulador (17) y el interruptor de seguridad (13) para utilizar la motosierra.

¡Tenga en cuenta que la cadena se mueve en cuanto suben las revoluciones del motor!

La cadena no debe moverse cuando el motor pase al ralentí. Si se mueven, regule la velocidad del ralentí tal y como explica el apartado "Ajuste del carburador" de la sección "Mantenimiento".

Arrancar el motor en caliente

El procedimiento de arranque en caliente es el mismo que el de arranque en frío, excepto que no hace falta sacar el estándar primero.

Apagar el motor

Suelte el acelerador y permita que el motor esté al ralentí un par de minutos.

Ponga el botón on/off (6) hasta la posición "O".

Rodaje del motor

El motor necesita rodaje las primeras 20 horas de funcionamiento. Evite hacerlo funcionar al máximo de revoluciones o a alta velocidad durante largos periodos de tiempo en las 20 primeras horas de funcionamiento.

Lubricación automática de la cadena

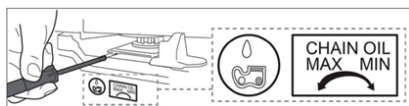

La motosierra dispone de lubricación automática con un tornillo de lubricación ajustable en la parte inferior.

De fábrica, el tornillo está ajustado a la posición máxima, pero durante el uso normal, recomendamos ajustar el tornillo a la posición "intermedia".

Nota:

Después del uso, es posible que gotee un poco de aceite de la cadena de la sierra. Esto es perfectamente normal, y se recomienda eliminar las salpicaduras de aceite y el serrín después del uso. Coloque la motosierra sobre una superficie que absorba el aceite para evitar que caigan gotas de aceite en la superficie de almacenamiento.

Ponga en marcha la motosierra y apunte la hoja hacia un tocón o similar. Si aparece una mancha en el tocón, significa que la lubricación automática de la cadena está funcionando correctamente.

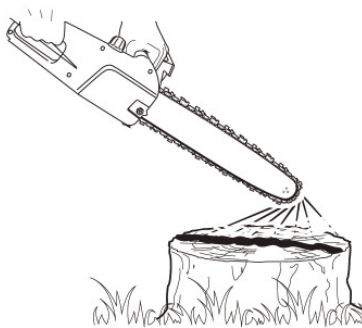

De lo contrario, retire la cadena y la hoja, y limpie el orificio de alimentación de aceite.

Si esto no funciona, la motosierra a un mecánico autorizado.

CÓMO SERRAR

Antes de usar la motosierra, asegúrese de que funcione correctamente, de que contenga combustible y aceite de cadena, de que la cadena está afilada y bien tensada, y de que el freno de la cadena funciona correctamente.

Arranque el motor.

Sujete la sierra con ambas manos por las asas (12, 16). Levante la hoja hacia la zona de trabajo.

Apriete el interruptor de seguridad (13) y el regulador (17) al mismo tiempo. Si suelta alguno de los dos, la sierra se detendrá.

Empiece a serrar cuando la motosierra haya alcanzado la velocidad deseada.

Las ramas finas se pueden serrar con un solo corte. Para prevenir que las ramas se rompan o que se partan a lo largo, córtelas en varios trozos.

Cuando sierre ramas más gruesas, corte primero la parte de abajo para impedir que se rompa, y después sierre la parte superior.

Siga hasta que el último corte quede lo más cerca posible del tronco. Selle las superficies serradas para evitar que

salga savia del árbol si corta ramas de árboles que seguirán en pie.

Use un caballito de sierra estable para serrar troncos. Coloque la sierra de un modo seguro sobre el tronco usando el soporte para serrar corteza que hay en la parte frontal de la sierra inclinando la parte trasera de la sierra hacia arriba usando el soporte para serrar corteza como centro de rotación.

Suelte el regulador inmediatamente si la cadena se queda encallada. Si la cadena se queda encallada, de modo que sale despedida, el escudo protector se abrirá hacia delante y activará el freno de la cadena.

Suelte el freno tirando de la cubierta hacia usted de nuevo. Apague el motor antes de activar el freno de la cadena.

La cadena puede expandirse si se calienta.

Compruebe regularmente si la cadena necesita que la vuelva a tensar para prevenir que se salga de la hoja. Si tensa más la cadena mientras está caliente, deberá soltarla de nuevo cuando se enfríe.

LIMPIEZA Y ALMACENAMIENTO

Deje que la motosierra se enfríe después de cada uso. Limpie la motosierra con un cepillo o con aire comprimido. Limpie el exterior de la motosierra con un paño bien escurrido.

Asegúrese siempre de que no haya serrín ni astillas de corteza en la guía de la hoja para garantizar que la cadena esté bien lubricada.

Use aire comprimido para mantener la guía limpia. Retire la cadena para limpiar la guía si no se puede limpiar bien con la cadena puesta.

Lubrique regularmente la rueda dentada de la parte frontal de la hoja. Retire la cadena, limpie las ranuras de la hoja y deje gotear un poco de aceite de moto-

sierra hacia la rueda dentada.

Mantenga limpio el orificio de alimentación de aceite de la hoja para que se pueda añadir aceite cuando sea necesario.

Asegúrese de limpiar las ventilaciones que hay alrededor del cilindro, ya que de lo contrario la sierra podría sobrecalentarse durante el uso.

Coloque la cubierta protectora en la hoja antes de guardar la motosierra.

Vacíe el combustible en un contenedor adecuado y guarde la motosierra fuera del alcance de los niños en un lugar seco y en el que no esté expuesto a temperaturas inferiores a cero.

MANTENIMIENTO

Cómo comprobar el estado de la cadena

Una cadena afilada produce virutas grandes, mientras que si está roma, produce serrín.

Si la cadena está roma, también hay que apretar la sierra contra el árbol para que funcione, y existe el riesgo de que la sierra experimente mucho retroceso.

Cuando la cadena ya no esté afilada, afile los dientes usando una lima redonda con accesorio de limado (A), una lima plana (B) y un medidor de profundidad (C).

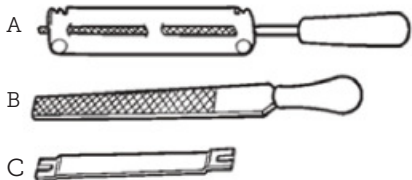

También puede utilizar una amoladora de cadenas eléctrica. Tenga mucho cuidado al afilar los dientes. ¡Use guantes!

Cuando los dientes de la cadena estén

desgastados hasta la marca, o quedan más delgados de 4 mm, reemplácela.

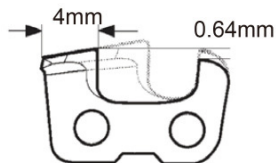

Cómo afilar la cadena

1. Asegure la hoja de la motosierra en un tornillo de banco o un corte de sierra en un tocón. La motosierra debe quedar lo más fija posible.

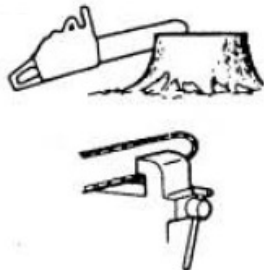

2. Los dientes de la cadena apuntan en direcciones opuestas alternativamente.

Afile primero un grupo de dientes, y a continuación dé la vuelta a la sierra y afile el otro grupo. Hay que afilar los dientes desde el lado hacia el cual apuntan.

Marque el primer diente con un rotulador o similar para poder saber cuándo ya ha afilado todos los dientes de la cadena.

3. Coloque la lima contra un diente, y apriete la lima hacia delante en un ángulo de 30° respecto de la hoja.

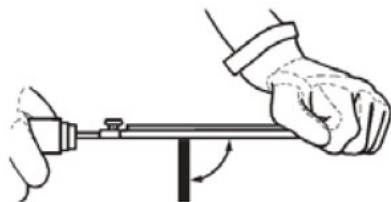
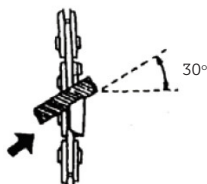

No tire de la lima hacia atrás; levántela y vuelva a limar hacia delante.

Haga el mismo número de pasadas con la lima a cada diente.

4. Debería sobresalir aproximadamente 1/5 de la lima por encima del diente.

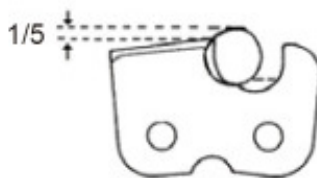

5. Finalmente, lime dientes de arrastre usando un medidor de profundidad y una lima plana. Estos dientes de arrastre tienen que tener todos la misma altura y quedar aproximadamente 0,65 mm por debajo de los dientes de corte.

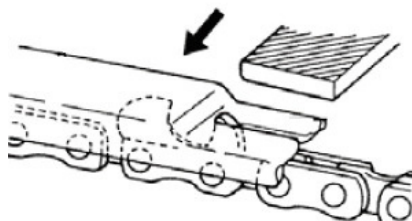

Cómo cambiar la cadena

Reemplace la cadena cuando esté desgastada.

Retire la cadena y la hoja tal y como se describe en la sección "Montaje y preparación".

Retire la cadena de la hoja y limpie la hoja, la cubierta protectora y la carcasa del motor a fondo con aire comprimido o un cepillo.

Asegúrese especialmente de limpiar el orificio de alimentación del aceite a la hoja y la cadena.

Compruebe regularmente que la hoja y rueda dentada no presenten desgaste, y cámbielas si es necesario.

¡Atención! No debe tirar las cadenas usadas en la basura doméstica. Debe deshacerse de ellas correctamente conforme a la legislación local.

Coloque la nueva cadena en la hoja.

Comprobación del estado de la hoja

Coloque una escuadra de comprobación contra la hoja, y apriétela contra la cadena.

Si hay una abertura entre la escuadra de comprobación y la hoja, significa que la hoja está bien.

Si la escuadra de comprobación está muy cerca de la hoja, significa que la ranura de la hoja está desgastada y que hay que cambiar la hoja.

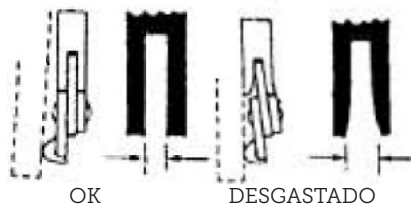

¡Atención! Para alargar la vida útil de la hoja, gírela en la motosierra de vez en cuando.

Cómo limpiar el filtro de aire

Limpie el filtro de aire con regularidad.

Suelte los clips (15) inclinándolos hacia fuera con la llave suministrada.

Levante la cubierta.



Saque el filtro.



Limpie el filtro con aire comprimido.



Si hay mucha suciedad, puede limpiarla con agua caliente y un poco de detergente. Deje que se seque rápidamente y añada un poco de aceite limpio antes de volver a colocarlo.

Limpie el exterior de la cubierta del

filtro con un paño húmedo. Si el filtro está dañado o es defectuoso, hay que cambiarlo.

Cómo limpiar el filtro de combustible

Use un trozo de alambre o algo similar para retirar el filtro del depósito de combustible.

Limpie bien el filtro con gasolina, o cámbielo.

No permita que entre polvo ni suciedad en el depósito cuando lo limpie.

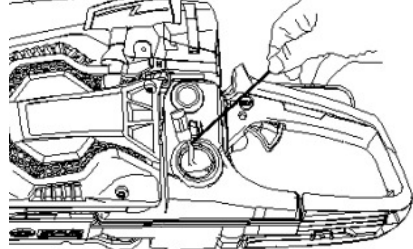

Cómo limpiar la bujía

La bujía está ubicada detrás del filtro de aire. Retire la bujía usando la llave de bujía incluida. Retire los sedimentos que queden usando un cepillo con cerdas de alambre.

Use una galga para medir el hueco de la bujía, que debería ser de 0,6-0,7 mm, y regúlelo si es necesario.

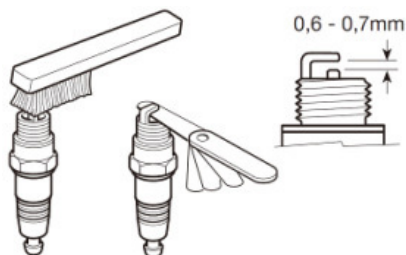

Si la bujía está muy llena de hollín, límpiela o cámbiela. Cámbiela siempre por otra del mismo tipo.

Ajuste del ralentí

Si la motosierra no funciona bien, la velocidad de ralentí se puede regular.

Limpie los filtros de aire y combustible, y asegúrese de que el combustible y el aceite estén bien mezclados (1:40).

Arranque el motor.

Ajuste la velocidad de ralentí haciendo girar el tornillo T. La cadena no debe moverse alrededor de la hoja cuando el motor esté al ralentí.

El resto de ajustes del carburador solo pueden ser modificados por un profesional.

Cómo comprobar el estado de la rueda dentada

Retire la placa lateral y compruebe la rueda dentada. Si los dientes de la rueda dentada están desgastados hasta medir menos de 5 mm, cambie la rueda dentada por otra con las mismas especificaciones que la vieja.



SOLUCIÓN DE PROBLEMAS

Si la motosierra no funciona correctamente, busque el motivo del fallo en la tabla siguiente antes de ponerse en contacto con nuestro centro de servicio (durante el periodo de garantía) o un reparador cualificado (una vez expirada la garantía).

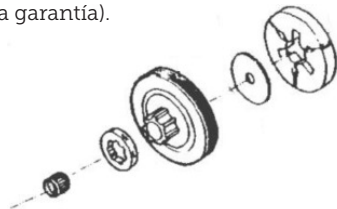

Problema	Posible causa	Solución
El motor no arranca	Hay agua en el sistema de combustible	Vacíe el depósito de combustible y llénelo con combustible nuevo y fresco
	El motor está inundado	Desenrosque la bujía y pásele un paño
	No hay chispa	Compruebe y regule la distancia de los electrodos de la bujía, o vuelva a colocar la bujía y su cubierta
El motor pierde fuerza	El filtro de aire está sucio	Limpie el filtro de aire
	El filtro de combustible está bloqueado	Limpie el filtro de combustible
	Regulación incorrecta del carburador	Regule el carburador
La cadena no está lubricada	El depósito de aceite de la cadena está vacío	Vuelva a llenar con aceite de cadena
	La alimentación de aceite está bloqueada	Limpie la alimentación de aceite
	El tornillo de aceite está mal regulado	Regule el tornillo de aceite

Centro de servicio

Nota: Por favor, cite el número de modelo del producto relacionado con todas las preguntas.

El número de modelo se muestra en la parte frontal de este manual y en la placa de características del producto.

Para:

- Reclamaciones
- Piezas de recambio
- Devolución de mercancías
- Asuntos de garantía
- www.schou.com

Fabricado en People's Republic of China (P.R.C)

Fabricante:
Schou Company A/S
Nordager 31
DK-6000 Kolding

Todos los derechos reservados. El contenido de este manual no puede ser reproducido, ni total ni tampoco parcialmente, de cualquier forma por medios electrónicos o mecánicos, por ejemplo, fotocopias o publicación, traducción o guardado en un almacén de información y sistema de recuperación, sin la previa autorización por escrito de Schou Company A/S.

DECLARACIÓN DE CONFORMIDAD CE

Fabricante:	
Nombre de la empresa	Schou Company A/S
Dirección	Nordager 31
Código postal	6000
Ciudad	Kolding
País	Dinamarca
Esta declaración de conformidad se emite bajo la responsabilidad exclusiva del fabricante, que declara por la presente que el producto	
Identificación del producto:	Motosierra 16" 45 ccm Arranque fácil Marca GROUW Nº de artículo 18184
cumple las disposiciones de la(s) siguiente(s) directiva(s) CE (incluidas todas las enmiendas aplicables)	
Nº de referencia	Título
2006/42/CE	Directiva sobre maquinaria
2000/14/CE	Emisión de ruidos en el entorno por parte de las máquinas de uso al aire libre
2014/30/UE	Directiva de EMC
2011/65/UE	Directiva de ROHS
Referencias de estándares y/o especificaciones técnicas aplicadas a esta declaración de conformidad, o partes de ella:	
Estándar armonizado nº	Título del estándar
EN/ISO 11681-1:2011	
EN/ISO 14982:2009	
Otras normas y/o especificaciones técnicas	
Norma o procedimiento técnico	Nombre de la norma o especificación técnica
2000/14/UE	Presión acústica garantizada Lpa 97,5 dB(A) Kpa 3 dB(A)
Examinación de tipo UE	Société Nationale de Certification et d'Homologation L-5201 Sandweiler e13*2016/1628*2016/1628SHA1/P*0020*02
(1) Siempre que sea posible, se hará referencia a las partes o disposiciones aplicables de la norma o la especificación técnica.	
Kolding 07/05/2021  Kirsten Vibeke Jensen Product Safety Manager	

ES



Leggere, comprendere e seguire tutte le avvertenze.



Rischio di contraccolpo!

Il contraccolpo è un movimento rapido e non controllabile della motosega verso la persona che la sta utilizzando.



Non lavorare mai con la motosega tenendola con una sola mano!



Quando si utilizza la motosega tenerla sempre con tutt'e due le mani.



Indossare occhiali di sicurezza, protezioni acustiche e un casco protettivo!



Leggere le istruzioni prima dell'uso.



Quando si utilizza la motosega indossare sempre guanti protettivi antivibrazione.



Quando si utilizza la motosega indossare sempre calzature antiscivolo con protezione antitaglio.



Livello di potenza sonora garantito per la motosega.



Avviamento a strappo

MOTOSEGA

INTRODUZIONE

Per ottenere le massime prestazioni dalla vostra nuova motosega, leggere le istruzioni prima dell'uso. Conservare le presenti istruzioni per un eventuale riferimento futuro.

DATI TECNICI

Motore: 1 cilindro, 2 tempi
Cilindrata: 45 cm³
Potenza del motore: 1,7 kW Carburante: miscela di olio/benzina, 1:40 (2,5 %)
(125 ml di olio per motore a due tempi e 5 litri di benzina senza piombo)
Lama: 16"
Diametro di taglio max.: Ø 36 cm

Catena

Velocità della catena: 23,114 m/s
Passo catena: 9,525 mm (3/8")
Spessore delle maglie motrici: 1,3 mm
Rocchetto catena: 6 denti × 9,525 mm (3/8")
Peso a secco senza lama/catena: 5,6 kg
Capacità del serbatoio carburante: 600 ml
Capacità del serbatoio dell'olio: 260 ml
Velocità massima: 12.000 giri/min
Velocità al minimo: 3.000 +/- 400 giri/min
Livello di rumorosità: 114 dB(A)
Pressione sonora, LpA: 97,5 dB(A), KpA: 3 dB(A)
Livello di potenza sonora, LWA: 111 dB(A), KWA: 3 dB(A)
Vibrazione, per: 6,87 m/s² (K=1,5 m/s²)
Vibrazione: posteriore 8,39 m/s² (K=1,5 m/s²)

INFORMAZIONI SUL VALORE DI VIBRAZIONE

La tabella mostra per quanto tempo si può essere esposti alle vibrazioni ogni giorno, se non deve essere superato il carico di vibrazione di 2,5 m/s²:

Vibrazione	Tempo massimo
2,5 m/s ²	8 tundi
3,5 m/s ²	4 tundi
5,0 m/s ²	2 tundi
7,0 m/s ²	1 tund
10,0 m/s ²	30 minutit

ISTRUZIONI DI SICUREZZA PARTICOLARI

Istruzioni di sicurezza per l'uso della motosega

Assicurarsi sempre di indossare adeguati dispositivi di protezione individuale quando si lavora con la motosega:

Pantaloni di sicurezza con protezione antitaglio prodotti e omologati in conformità con la norma EN381-5.

Scarpe antinfortunistiche con protezione antitaglio prodotte e omologate in conformità con la norma EN17250:2004.

Casco di protezione prodotto e omologato in conformità con la norma EN397.

Occhiali prodotti e approvati in conformità con la norma EN166.

Protezioni per l'udito prodotte e omologate in conformità con la norma EN352.

IT

Guanti di protezione adatti ai lavori forestali.

Un robusto paio di guanti di protezione può ridurre le vibrazioni alle mani. Fare delle pause regolari durante il lavoro con la motosega.

Non superare il numero massimo di ore di utilizzo al giorno indicato nella tabella relativa alle vibrazioni.

Le persone di età inferiore ai 18 anni non possono usare la motosega.

L'utente deve aver letto le istruzioni prima di utilizzare la motosega, deve essere stato informato accuratamente sull'uso della motosega ed essere a conoscenza dei rischi che potrebbero verificarsi durante l'uso della motosega.

Per la sicurezza dell'utente, la motosega può essere utilizzata solo con la combinazione di lama e catena indicata nei «Dati tecnici» e si possono utilizzare solo pezzi di ricambio originali per le riparazioni e la manutenzione della motosega.

Non modificare la motosega in alcun modo!

Non utilizzare la motosega se l'acceleratore, l'interruttore di sicurezza e lo schermo protettivo con l'innesco del freno della catena non funzionano correttamente. Non ostacolare e non impedire in alcun modo il funzionamento dello schermo protettivo. Spegnerla prima di rilasciare il freno della catena.

In ogni caso rispettare le istruzioni sulla manutenzione del motore della motosega fornite nella sezione "Manutenzione".

Assicurare sempre che vi sia olio sufficiente per la catena nel serbatoio e che la catena sia affilata e lubrificata.

Non avviare mai il motore se il filtro dell'aria non è installato o se il silenziatore è difettoso.

Spegnerla immediatamente il motore se si verificano problemi con il motore.

Spegnerla il motore e rimuovere il cavo dal cappuccio della candela di accensione prima di rimuovere eventuali oggetti rimasti intrappolati nella lama e prima della pulizia e della manutenzione.

Indossare sempre guanti protettivi quando si maneggia la catena. Tenere la catena ben distante dal corpo, dalle mani e dalle dita mentre è in funzione.

Quando si accende il motore, assicurarsi che la catena non si trovi a contatto con oggetti di nessun tipo.

Quando si accende la motosega non tenerla mai in mano. In caso contrario, se si viene colpiti dalla catena si potrebbero riportare gravi lesioni.

Non camminare con la motosega in funzione.

Prima di posare la motosega, attendere che sia completamente ferma. Dopo che è stato rilasciato l'acceleratore, la catena continua a muoversi ancora per alcuni istanti.

Quando si adopera la motosega, tenerla con due mani, una per ciascuna impugnatura.

Impedire ad altre persone o animali di avvicinarsi all'area di lavoro entro un raggio di 3 metri quando si utilizza la motosega.

Utilizzare la parte bassa della lama laddove possibile ed evitare di utilizzare la punta della lama.

Attenzione: la motosega può vibrare fortemente o avere un contraccolpo se si taglia con l'estremità della lama.

Non utilizzare la motosega per segare materiali diversi dal legno.

Assicurarsi di non tagliare accidentalmente cavi elettrici o cavi del telefono ecc. e assicurarsi sempre che non vi

siano altre persone o animali vicino alla motosega quando si avvia o utilizza la motosega.

Sollevarre la lama dall'oggetto che si sta tagliando mentre la catena sta ancora girando. Se la catena si ferma mentre è ancora dentro al pezzo, può tirare l'operatore in avanti e causare lesioni.

Inserire la lama nel fodero di protezione ogni volta che si trasporta o si ripone la motosega.

Fissare sempre la motosega durante il trasporto in modo che non possa spostarsi, causare lesioni o danni alle cose.

Verificare che non vi siano perdite di carburante durante il trasporto o l'immagazzinaggio.

Pulire sempre la motosega prima di riporla.

Tenere presente che a causa del rumore della motosega l'operatore potrebbe non sentire eventuali avvisi o suoni simili. Pertanto, quando si usa questo attrezzo prestare molta attenzione all'area circostante.

Indicazioni di sicurezza per maneggiare il carburante

Questo motore funziona con miscela di olio/ benzina 1:40. Non utilizzare benzina senza piombo pura, gasolio o altri carburanti. Per la miscela con la benzina utilizzare solo olio per motori a due tempi per motoseghe.

Miscelare il carburante in un contenitore adatto. Assicurarsi che la benzina e l'olio siano ben miscelati prima del rifornimento.

Miscelare e aggiungere il carburante in un luogo ben ventilato.

Non rifornire la motosega di carburante o di olio per catene se il motore è acceso o ancora caldo per prevenire rischi d'incendio. Attendere sempre che si sia raffreddato.

È vietato fumare e usare fiamme libere mentre si rifornisce il carburante o si usa la motosega.

Non effettuare mai il rifornimento di carburante in un ambiente chiuso.

Effettuare il rifornimento di carburante sempre all'aperto.

Non rifornire carburante o olio per catene in eccesso, altrimenti si crea il rischio d'incendio.

Se si versa del carburante, terminato il rifornimento pulire con un panno asciutto.

Controllare che il tappo del serbatoio sia chiuso saldamente per evitare che le perdite di carburante possano causare un incendio.

Terminato il rifornimento, accendere la motosega a una distanza di almeno 3 metri dal serbatoio del carburante o dal luogo dove è stato eseguito il rifornimento.

Il carburante deve essere immagazzinato fuori dalla portata dei bambini in un contenitore chiaramente contrassegnato e ologato.

Indicazioni di sicurezza per l'area di applicazione

Utilizzare solo all'aperto.

I gas di scarico contengono monossido di carbonio e idrocarburi che sono altamente pericolosi per le persone e gli animali se inalati.

Non utilizzare con forte vento o pioggia né in condizioni di scarsa visibilità.

Utilizzare la motosega solo alla luce del giorno.

Non utilizzare la motosega in piedi su una scala o simili né portarla con sé mentre ci si arrampica sugli alberi, a meno che non si sia addestrati per questa specifica operazione. Fare attenzione a poggiare bene i piedi a terra,

mantenendo una posizione stabile e sicura.

Fare attenzione a mantenere l'equilibrio mentre si usa la motosega. I rami tagliati che cadono a terra rappresentano un rischio per la sicurezza poiché l'operatore potrebbe inciamparvi sopra mentre usa la motosega.

Pianificare le operazioni da eseguire prima di iniziare i lavori. Accertarsi che i rami o altri pezzi simili cadendo non colpiscano l'operatore e le altre persone presenti.

Le parti del motore diventano molto calde durante l'uso. Evitare di toccarle; non posare la motosega su materiali infiammabili (erba secca, foglie secche etc.) se il motore è molto caldo.

Tenere i materiali infiammabili a distanza di sicurezza dal motore: i gas di scarico sono molto caldi e potrebbero innescare la combustione di questi materiali.

Rischio di danni alle persone

Durante l'uso della motosega, fare particolarmente attenzione ai seguenti rischi:

Contatto con la catena di una sega non protetta (pericolo di tagli o lesioni)

Movimenti improvvisi e imprevisti della lama (pericolo di tagli o lesioni)

Espulsione di parti della catena da taglio (pericolo di lesioni e danni oculari)

Espulsione di materiale tagliato (pericolo di lesioni e danni oculari)

Inalazione di vapori del combustibile, gas di scarico e segatura (rischio di intossicazione e danni ai polmoni)

Contatto della pelle con benzina e olio (rischio di allergie e cancro)

Contatto con il silenziatore caldo (pericolo di ustioni)

Rumore (pericolo di danni all'udito a

causa di mancato utilizzo di protezioni per l'udito omologate)

COMPONENTI PRINCIPALI

1. Schermo protettivo con freno della catena
2. Silenziatore e scarico
3. Lama
4. Catena
5. Appoggio per la corteccia
6. Dadi per la lama
7. Vite tendicatena
8. Copertura laterale
9. Chiave e supporto per chiave
10. Paramano
11. Pompeta di pescaggio carburante
12. Impugnatura posteriore
13. Interruttore di sicurezza
14. Valvola dell'aria
15. Clip di fissaggio per il coperchio filtro dell'aria
16. Impugnatura anteriore
17. Acceleratore
18. Interruttore ON/OFF (accensione/ spegnimento)
19. Coperchio del serbatoio carburante
20. Maniglia avviamento
21. Tappo per serbatoio dell'olio della catena



IT



MONTAGGIO E OPERAZIONI PRELIMINARI

Montaggio della lama e della catena

Tirare lo schermo protettivo (1) in direzione dell'impugnatura anteriore (16) e assicurarsi che il freno della catena non sia inserito.

Togliere i dadi (6) dalla copertura laterale (8) sopra al rocchetto della catena. Togliere la copertura laterale sollevandola.

Spostare il bullone del tendicatena fino in fondo verso il rocchetto della catena ruotando la vite tendicatena (7).

Posizionare la lama (3) sulla motosega facendo in modo che il bullone tendicatena si inserisca nel foro.



Applicare la catena (4) attorno al rocchetto e nella scanalatura che si trova sulla lama.



Controllare che il senso di rotazione della catena sia corretto.

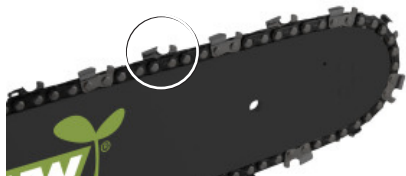

Montare la copertura laterale e avvitare i dadi di bloccaggio serrandoli a mano, tenendo sollevata verso l'alto l'estremità della lama.



Ruotare la vite tendicatena finché la maglia guida della catena non si trova a contatto con la parte inferiore della lama.

Serrare bene i dadi e tendere completamente la catena mantenendo l'estremità della lama rivolta verso l'alto.

Tensione della catena

Regolare la tensione della catena ruotando la vite tendicatena (7).

Ruotare la vite in senso orario per stringere la catena e in senso antiorario per allentarla.

Lasciare alcuni millimetri di gioco che consentano di sollevare la catena dal centro della lama. La catena non deve pendere sotto alla lama.

Nota! Una catena nuova inizialmente si allunga. Per questo è importante controllare spesso se la catena è ben tesa nelle prime ore di lavoro. Eseguire la lubrificazione manuale della catena a intervalli regolari utilizzando olio per catene.

Nota! Prima di regolare il tendicatena allentare i dadi di bloccaggio altrimenti questi pezzi

potrebbero subire dei danni.

Conservare la chiave all'interno del suo supporto (9) nella motosega (blocco a scatto).



Rifornimento di carburante

Togliere il coperchio (19) dal serbatoio del carburante e riempirlo di carburante (una miscela di olio adatto per motore a due tempi e benzina senza piombo in proporzione 1:40). Rimettere a posto il coperchio e controllare che sia chiuso bene.



Rifornimento di olio per catene

Togliere il coperchio (21) dal serbatoio dell'olio per catene e riempirlo con olio per catene nuovo. Rimettere a posto il coperchio e controllare che sia chiuso bene.



Freno della catena

La motosega è dotata di un freno automatico della catena che ferma la rotazione della catena in caso di contraccolpo della motosega.

Questo freno può essere inserito anche a mano spingendo lo schermo protettivo (1) verso la lama.

Se il freno della catena viene attivato mentre la motosega è in funzione, rilasciare immediatamente l'acceleratore altrimenti la frizione potrebbe subire dei danni.

Controllare il freno della catena prima di ogni uso!

Controllo del freno della catena

A motore fermo:

Spingere lo schermo protettivo all'indietro verso la sega per disinserire il freno della catena.

Quando lo schermo protettivo passa dalla posizione aperta a quella bloccata si sente il rumore di uno scatto.

Portare la lama a contatto con una radice o un ramo.

Lo schermo protettivo si sposta in avanti e attiva il freno della catena. La forza necessaria per attivare il freno della catena dipende dalla lunghezza della lama.

A motore acceso:

Lasciare il motore acceso alla massima velocità per 1-2- minuti.

Con la mano sinistra spingere in avanti lo schermo protettivo. La catena si fermerà immediatamente.

Rilasciare l'acceleratore.

Se quando si attiva il freno la catena non si ferma immediatamente oppure non si ferma completamente, far controllare la motosega da un tecnico qualificato addetto alla riparazione.



Importante!

Il freno della catena è DISINSERITO (la catena può muoversi) se LA LEVA DEL FRENO È TIRATA ALL'INDIETRO E BLOCCATA.

Il freno della catena è INSERITO (la catena è bloccata) se la leva del freno è inclinata in avanti. In tal caso nessuno dovrebbe riuscire a muovere la catena.

UTILIZZO

Avviamento a freddo del motore

Poggiare a terra la motosega. Inserire il freno della catena.

Portare su "I" l'interruttore di accensione/ gnimento (18).



Tirare in fuori la valvola dell'aria (14).



Premere 10 volte la pompetta di pescaggio carburante (11) finché al suo interno non diventa visibile il carburante. Tirare la maniglia di avviamento (20) fino ad avviare quasi il motore e non più di 5 volte.



Spingere in dentro la valvola dell'aria.

Tirare la maniglia di avviamento finché il motore non si accende.

Attendere che il motore si riscaldi per 30 secondi.

Togliere il freno della catena.

Premere l'acceleratore (17) e l'interruttore di sicurezza (13) per utilizzare la motosega.

Verificare che la catena giri attorno alla lama quando il motore sale di giri!

La catena non deve girare attorno alla lama quando il motore è al minimo. In caso contrario, regolare il minimo come descritto in «Regolazione del carburatore» nel capitolo «Manutenzione».

Avviamento a caldo del motore

La procedura di accensione del motore a caldo è identica a quella illustrata per il motore a freddo, soltanto non occorre tirare in fuori la valvola dell'aria.

Arresto del motore

Lasciare l'acceleratore e far girare il motore al minimo per un paio di minuti.

Spingere il pulsante di accensione/ spegnimento verso il basso in posizione «O».

Rodaggio del motore

Il motore deve essere rodato per le prime 20 ore di funzionamento. Evitare di portarlo a pieno regime o ad alta velocità per periodi di tempo prolungati durante le prime 20 ore di funzionamento.

Lubrificazione automatica della catena

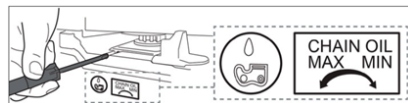

la motosega è dotata di lubrificazione automatica, con una vite di lubrificazione regolabile sul fondo.



Dalla fabbrica, la vite è impostata su MAX, ma durante il normale utilizzo si consiglia di regolartela sulla posizione "centrale".

Nota:

dopo l'uso è possibile che dalla motosega goccioli un po' di olio per la catena. È del tutto normale; si raccomanda di pulire la sega dopo l'uso, rimuovendo schizzi d'olio e segatura. Collocare la motosega su una superficie che assorba l'olio, per evitare che eventuali gocce d'olio cadano sulla superficie su cui viene riposta.

Accendere la motosega e puntare la lama verso il ceppo di un tronco. Se sul ceppo si notano schizzi di olio, la lubrificazione automatica della catena funziona correttamente.

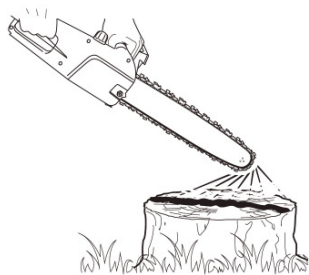

In caso contrario togliere la catena e la lama e pulire il foro di alimentazione dell'olio. Se anche stavolta la lubrificazione non funziona, portare la motosega a un punto vendita autorizzato per la riparazione.

TAGLIO

Prima di ogni uso controllare che la motosega funzioni bene e sia rifornita di carburante e olio per catene, che la catena sia affilata e tesa correttamente e che il freno della catena sia funzionante.

Avviare il motore.

Tenere la sega con due mani per le impugnature (12, 16). Sollevare la lama verso la parte da tagliare.

Premere contemporaneamente l'interruttore di sicurezza (13) e l'acceleratore (17). Se si rilascia uno di questi due comandi la sega si ferma.

Iniziare a lavorare quando la catena ha raggiunto la velocità desiderata.

I rami sottili si possono tagliare con un taglio unico. Per evitare che i rami si spezzino e si rompano, tagliarli in più sezioni.

Quando si tagliano rami più spessi, incidere prima la parte inferiore per evitare che il ramo si spezzi e poi tagliare la parte superiore. Continuare finché l'ultimo taglio non abbia raggiunto il tronco. Se si lavora su alberi da lasciare ancora sul posto, sigillare tutte le superfici tagliate per consentire alla pianta di rimarginare i tagli.

Per segare i tronchi di alberi tagliati utilizzare un cavalletto stabile. Poggiare la motosega sul pezzo da tagliare tenendola bene e utilizzando l'appoggio per la corteccia nella parte anteriore della motosega; segare il tronco inclinando verso l'alto la parte posteriore della motosega e utilizzando l'appoggio come punto di rotazione.

Rilasciare immediatamente l'acceleratore se la catena si inceppa nel pezzo. Se la catena resta impigliata provocando un contraccolpo della lama, il freno viene azionato dallo schermo protettivo che scatta in avanti.

Rilasciare il freno tirando lo schermo protettivo di nuovo verso di sé. Prima di attivare il freno della catena spegnere la motosega.

La catena potrebbe allungarsi per effetto del calore.

Controllare regolarmente se è necessario registrare la tensione della catena per evitare che si stacchi dalla lama.

Se si tende la catena mentre è ancora calda, quando si è raffreddata allentarla di nuovo.

PULIZIA E STOCCAGGIO

Dopo ogni uso, attendere che la motosega si raffreddi.

Pulire la motosega con una spazzola o con aria compressa.

Pulire la parte esterna della motosega con un panno umido ben strizzato.

Controllare sempre che la guida nella lama sia pulita, senza segatura e schegge di corteccia per assicurare la corretta lubrificazione della catena.

Per tenere pulita la guida utilizzare aria compressa. Togliere la catena per pulire la guida se la pulizia con la catena montata non è sufficiente.

Lubrificare con regolarità il rocchetto della catena nella parte anteriore della lama.

Togliere la catena, pulire le fessure nella lama e applicare olio per motoseghe all'interno del rocchetto.

Tenere pulito il foro di alimentazione dell'olio sulla lama per evitare che il passaggio dell'olio sia ostacolato.

Assicurarsi di pulire le alette di raffreddamento attorno al cilindro, altrimenti la sega potrebbe surriscaldarsi durante l'uso.

Inserire sulla lama il fodero di protezione prima di riporre la motosega in magazzino.

Svuotare il carburante in un recipiente adatto e conservare la motosega fuori dalla portata dei bambini, in un luogo asciutto e al riparo dal gelo.

MANUTENZIONE

Controllo della catena

Se la catena è affilata produce trucioli grossi, in caso contrario produce segatura. Se la catena non è affilata bene, quando si taglia diventa necessario spingere la motosega con forza contro l'albero con il rischio di produrre un forte contraccolpo.

Quando la catena non è più affilata, affilare i denti usando una lima tonda con portalima (A), una lima piatta (B) e un calibro di profondità (C).

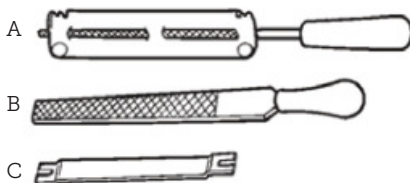

Si può utilizzare anche un'affilatrice elettrica per catene. Fare molta attenzione quando si affilano i denti e indossare dei guanti!

Sostituire la catena se i denti sono consumati fino al segno indicato o se diventano stretti per più di 4 mm.

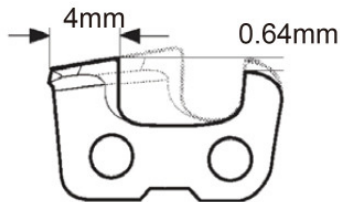

Affilatura della catena

1. Fissare la lama della motosega in una morsa o segare un incavo in un ceppo d'albero. La motosega deve essere fissa-

ta il più saldamente possibile.

2. I denti della catena puntano alternativamente in direzioni opposte tra loro. Affilare prima una serie di denti, quindi girare la sega e affilare l'altra serie di denti. Affilare i denti dal lato del loro senso di scorrimento.

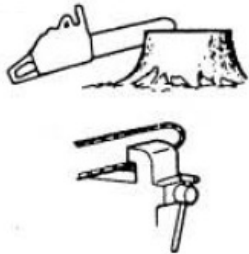

Segnare il primo dente con un pennarello o simile in modo da capire quando tutti i denti intorno sulla catena sono stati affilati.

3. Mettere la lima contro un dente e spingere la lima in avanti con un angolo di 30° rispetto alla lama.

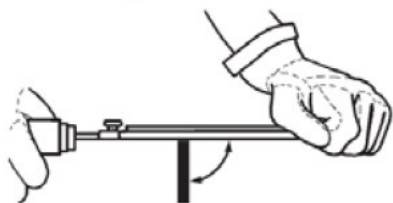
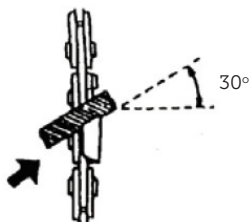

Non tirare indietro la lima bensì sollevarla e ripassarla sempre muovendola in avanti.

Affilare tutti i denti contando lo stesso numero di passate con la lima.

4. La punta della lima deve sporgere all'incirca di 1/5 al di sopra del dente.

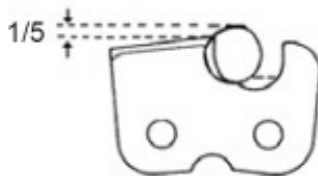

5. Infine limare ogni tagliente utilizzando un calibro di profondità e una lima piatta.

I taglienti della catena devono essere affilati tutti alla stessa altezza, all'incirca 0,65 mm in meno rispetto al dente.

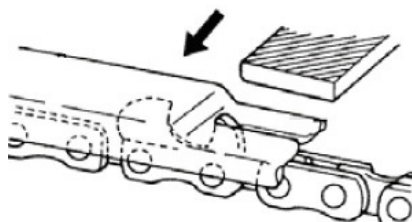

Sostituzione della catena

Sostituire la catena quando è consumata.

Togliere la catena e la lama come illustrato nella sezione "Montaggio e operazioni preliminari".

Togliere la catena dalla lama e pulire accuratamente lama, foderino di protezione e alloggiamento del motore utilizzando aria compressa o una spazzola. Pulire con molta attenzione il foro di alimentazione dell'olio per la lama e la catena.

Controllare con regolarità l'usura della lama e del rocchetto della catena e sos-

tituirli se necessario.

Nota! Non smaltire le catene usate assieme ai rifiuti domestici. Smaltirle in modo appropriato conformemente alle norme vigenti sul posto.

Montare la catena nuova sulla lama.

Controllo della lama

Posizionare una squadra da falegname accanto alla lama e spingerla verso la catena.

Se tra la squadra da falegname e la lama è presente uno spazio, la lama è OK.

Se la squadra da falegname si avvicina troppo alla lama, la scanalatura nella lama è consumata e la lama deve essere sostituita.

Nota! Per ottenere una maggiore durata della lama, di tanto in tanto ruotarla sulla motosega.

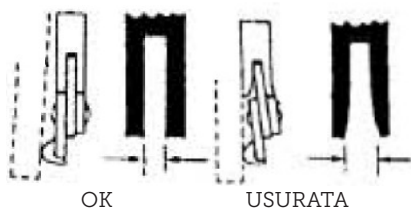

Pulizia del filtro dell'aria

Pulire regolarmente il filtro dell'aria.

Sbloccare le clip di fissaggio (15) spostandole verso l'esterno con la chiave fornita.

Solleverla la piastra che funge da coperchio.



Estrarre l'elemento filtrante.



Pulire l'elemento filtrante con aria compressa.



In presenza di forti impurità, è possibile lavarlo in acqua calda con una piccola quantità di detergente. Farlo asciugare completamente e versare una piccola quantità di olio pulito su di esso prima di rimontarlo. Pulire con un panno umido la parte interna del coperchio del filtro. Sostituire l'elemento filtrante se è danneggiato o difettoso.

Pulizia del filtro del carburante

Utilizzare un pezzo di filo di ferro o simile per rimuovere il filtro dal serbatoio del carburante.

Sciagquare il filtro accuratamente con benzina o sostituirlo. Evitare che la polvere o lo sporco penetrino nel serbatoio durante la pulizia.

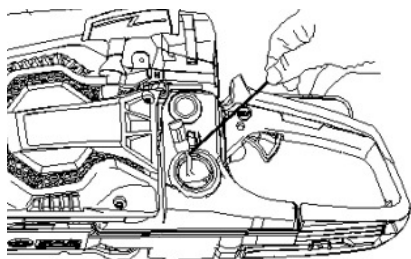

Pulizia della candela di accensione

La candela di accensione si trova dietro al filtro dell'aria. Rimuovere la candela di accensione utilizzando la chiave per candele fornita. Rimuovere eventuali depositi utilizzando una spazzola metallica.

Utilizzare uno spessimetro a lame per controllare che la distanza tra gli elettrodi sia pari a 0,6-0,7 mm e regolarla se necessario.

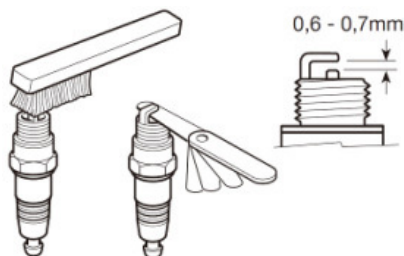

Se la fuliggine sulla candela di accensione è eccessiva, pulire o sostituire la candela.

Sostituirla sempre con una dello stesso tipo.

Regolazione del minimo

Se la motosega non funziona regolarmente si può regolare il regime di minimo.

Prima di tutto pulire i filtri dell'aria e del carburante e controllare che carburante e olio per catena siano miscelati correttamente (1:40).

Avviare il motore.

Regolare il regime minimo del motore ruotando la vite T. La catena non deve girare attorno alla lama quando il motore è al minimo.

Tutte le altre impostazioni del carburatore possono essere modificate soltanto da un professionista.



Controllo del rochetto della catena

Togliere la copertura laterale e controllare il rochetto della catena. Sostituire il rochetto applicandone uno nuovo con le stesse specifiche di quello vecchio se i denti sono consumati per più di 5 mm.

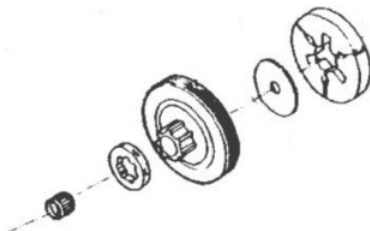

Risoluzione dei problemi

Se la motosega non funziona bene, prima di contattare il nostro centro assistenza (a garanzia ancora valida) o un tecnico riparatore qualificato (dopo che è scaduta la garanzia) risolvere eventuali problemi consultando la tabella che segue.

Problema	Possibile causa	Soluzione
Il motore non va in moto	Acqua nell'impianto di carburante	Svuotare il serbatoio del carburante e riempire con carburante nuovo e fresco
	Il motore è ingolfato	Svitare la candela di accensione e pulirla
	Scintilla assente	Controllare e regolare la distanza fra gli elettrodi della candela di accensione oppure sostituire la candela di accensione e il cappuccio della candela
Il motore perde potenza	Il filtro dell'aria è sporco	Pulire il filtro dell'aria
	Il filtro del carburante è intasato	Pulire il filtro del carburante
	Regolazione errata del carburatore	Regolare il carburatore
La catena non è lubrificata	Il serbatoio di olio per catene è vuoto	Rifornire il serbatoio di olio per catene
	L'alimentazione dell'olio è bloccata	Pulire l'alimentazione dell'olio
	La vite dell'olio è regolata male	Regolare la vite dell'olio

Centro assistenza

Nota: indicare il numero di modello del prodotto in ogni richiesta di assistenza.

Il numero di modello è riportato sulla copertina di questo manuale e sulla targhetta del prodotto.

Per:

- Reclami
- Pezzi di ricambio
- Resi
- Questioni relative alla garanzia
- www.schou.com

Fabbricato in P.R.C.

Produttore:
Schou Company A/S
Nordager 31
DK-6000 Kolding

Tutti i diritti riservati. I contenuti di questo manuale non possono essere riprodotti in parte o per intero, elettronicamente o meccanicamente (ad es. mediante fotocopie o scansioni), tradotti o archiviati in sistemi di memorizzazione e recupero di informazioni senza il consenso scritto di Schou Company A/S.

DICHIARAZIONE DI CONFORMITÀ CE

Produttore:	
Nome della società	Schou Company A/S
Indirizzo	Nordager 31
Codice postale	6000
Città	Kolding
Paese	Danimarca
La presente Dichiarazione di conformità è rilasciata sotto la responsabilità esclusiva del produttore che con la presente dichiara che il prodotto	
Denominazione del prodotto:	Motosega 16" 45 ccm Easy start di marca GROUW Cod. art. 18184
è conforme alle disposizioni della seguente direttiva/delle seguenti direttive CE (incluse tutte le modifiche applicabili)	
N. riferimento	Titolo
2006/42/CE	Direttiva Macchine
2000/14/CE	Emissione acustica ambientale delle macchine ed attrezzature destinate a funzionare all'aperto
2014/30/UE	Direttiva EMC
2011/65/UE	Direttiva RoHS
Riferimenti alle norme e/o alle specifiche tecniche applicabili a questa Dichiarazione di conformità, o parti delle stesse:	
Norma armonizzata n.	Titolo della norma
EN/ISO 11681-1:2011	
EN/ISO 14982:2009	
Altre norme e/o specifiche tecniche	
Norma o specifica tecnica	Titolo della norma o della specifica tecnica
2000/14/UE	Pressione sonora garantita Lpa 97,5 dB(A) Kpa 3 dB(A)
Esame UE del tipo	Société Nationale de Certification et d'Homologation L-5201 Sandweiler e13*2016/1628*2016/1628SHA1/P*0020*02
(1) Ove possibile, si deve fare riferimento alle parti o alle disposizioni applicabili della norma o della specifica tecnica.	
Kolding 07/05/2021  Kirsten Vibeke Jensen Product Safety Manager	

IT



Lees en begrijp de volgende waarschuwingen en zorg dat u ze naleeft



Risico op terugslag!

Terugslag is een snelle en onbeheerste beweging van de kettingzaag richting de gebruiker.



Bedien de kettingzaag nooit met één hand!



Gebruik altijd beide handen wanneer u de kettingzaag gebruikt.



Gebruik een veiligheidsbril, gehoorbescherming en een helm!



Lees de instructies vóór gebruik!



Draag altijd trillingswerende veiligheidshandschoenen wanneer u de kettingzaag gebruikt.



Draag altijd anti-slip- en steekwerende schoenen wanneer u de kettingzaag gebruikt.



Gegarandeerd geluidsniveau voor de kettingzaag.



Terugloop-startsysteem.

KETTINGZAAG

INLEIDING

Om optimaal gebruik te maken van uw nieuwe kettingzaag moet u deze aanwijzingen voor gebruik doorlezen.

Bewaar de instructies voor het geval u deze op een later moment wilt raadplegen.

TECHNISCHE GEGEVENS

Motor: 1 cilinder, tweetakt

Omvang motor: 45 cm³

Motorvermogen: 1,7 kW

Brandstof: Mengsel van olie/benzine, 1:40 (2,5%) (meng 125 ml tweetakt-olie met 5 liter loodvrije benzine)

Blad: 16"

Max. snijdiameter: Ø 36 cm

Ketting

Kettingsnelheid: 23,114 m/s

Steek ketting: 9,525 mm (3/8")

Dikte van de aandrijfschakels: 1,3 mm

Kettingwiel: 6 tanden x 9,525 mm (3/8")

Droog gewicht zonder blad/ketting: 5,6 kg

Capaciteit brandstoftank: 600 ml

Capaciteit olietank: 260 ml

Maximale snelheid: 12.000 tpm

Stationair toerental: 3.000 +/- 400 tpm

Geluidsniveau: 114 dB(A)

Geluidsdruk, LpA: 97,5 dB(A), KpA: 3 dB(A)

Geluidsniveau, LWA: 111 dB(A), KWA: 3 dB(A)

Trilling, voorzijde: 6,87 m/s² (K=1,5 m/s²)

Trilling, achterzijde: 8,39 m/s² (K=1,5 m/s²)

Over de trillingswaarde

De tabel bevat informatie over hoe lang u per dag blootgesteld mag worden aan trillingen, als de trildrempel van 2,5 m/s² niet overschreden wordt:

Trilling	Maximale duur
2,5 m/s ²	8 uur
3,5 m/s ²	4 uur
5,0 m/s ²	2 uur
7,0 m/s ²	1 uur
10,0 m/s ²	30 minuten

SPECIALE VEILIGHEIDSAANWIJZINGEN

Veiligheidsaanwijzingen voor het gebruik van de kettingzaag

Draag altijd de juiste beschermende kleding wanneer u de kettingzaag gebruikt:

Veiligheidsbroek met bescherming tegen snijden, geproduceerd en goedgekeurd in overeenstemming met EN381-5.

Veiligheidsschoenen met bescherming tegen snijden, geproduceerd en goedgekeurd in overeenstemming met EN17250:2004.

Veiligheidshelm, geproduceerd en goedgekeurd in overeenstemming met EN397.

Veiligheidsbril, geproduceerd en goedgekeurd in overeenstemming met EN166.

Gehoorscherming, geproduceerd en

NL

goedgekeurd in overeenstemming met EN352.

Werkhandschoenen, geschikt voor tuinwerkzaamheden.

Een paar stevige beschermende werkhandschoenen kunnen de trillingen in uw handen verminderen. Neem regelmatig pauze wanneer u met de kettingzaag aan het werk bent.

Overschrijdt het maximumaantal uur per dag niet, zoals aangegeven in de tabel over trilling.

Personen onder de 18 jaar mogen de kettingzaag niet gebruiken.

Voordat de kettingzaag wordt gebruikt, moet de gebruiker de gebruiksaanwijzing hebben gelezen, duidelijke uitleg hebben ontvangen over het gebruik van de kettingzaag en de risico's die gepaard gaan met het gebruik van de kettingzaag in acht hebben genomen.

Om de veiligheid van de gebruiker te waarborgen, mag de kettingzaag alleen worden gebruikt met de combinatie van blad en ketting zoals voorgeschreven in de technische gegevens en mogen voor reparatie en onderhoud van de kettingzaag alleen originele reserveonderdelen worden gebruikt.

Het is niet toegestaan om veranderingen aan de kettingzaag aan te brengen!

Gebruik de kettingzaag nooit als de versnelling, de veiligheidsschakelaar en de beschermende kap met trekker voor de kettingrem niet correct werken. Zorg dat u de werking van de beschermende kap niet hindert of onmogelijk maakt. Schakel de kettingzaag uit voordat u de kettingrem loslaat.

Volg altijd de motoronderhoudsinstructies voor de kettingzaag. Deze vindt u onder 'Onderhoud'.

Zorg er altijd voor dat er genoeg kettingolie in de tank is en dat de ketting goed is geslepen en gesmeerd.

Start de motor nooit wanneer het luchtfilter is verwijderd of de geluidsdemper defect is.

Bij motorproblemen stopt u de motor onmiddellijk.

Zet altijd de motor stil en verwijder de kabel van de bougie voordat u verstrikte items uit het blad haalt of wanneer u de heggenschaar reinigt of onderhoud uitvoert.

Gebruik altijd veiligheidshandschoenen wanneer u de ketting aanraakt. Houd de ketting terwijl deze actief is op veilige afstand van uw lichaam, handen en vingers.

Zorg dat de ketting niet in aanraking kan komen met andere objecten voordat u de motor start.

Houd de kettingzaag nooit in uw hand wanneer u deze start. Als de ketting u raakt, kan dit tot ernstig letsel leiden.

Loop nooit rond met een inschakelde kettingzaag.

Leg de kettingzaag nooit neer tot deze volledig is gestopt. De ketting blijft nog kort draaien nadat u de versnelling hebt losgelaten.

Houd de kettingzaag altijd met beide handen vast (een hand op elke handgreep) wanneer u deze gebruikt.

Zorg dat mensen en dieren op een afstand van 3 meter bij de kettingzaag vandaan blijven wanneer de kettingzaag is ingeschakeld.

Zaag altijd met de onderzijde van het blad en zaag niet met het uiteinde van de zaag.

Let op: de kettingzaag kan trillen of terugslaan als u zaagt met het uiteinde van de zaag.

Gebruik de kettingzaag alleen voor hout.

Zorg ervoor dat u niet per ongeluk

stroomof telefoonkabels doorsnijdt en dat er geen andere mensen of dieren in de buurt van de kettingzaag zijn als u de zaag aanzet of gebruikt.

Til de zaag boven het item dat gezaagd wordt uit als de ketting nog draait. Als de ketting stopt in het werkstuk, kan de gebruiker naar voren getrokken worden en gewond raken.

Plaats altijd de beschermkap over het blad als u de kettingzaag vervoert of opslaat. Zet de kettingzaag altijd vast wanneer u deze vervoert, zodat deze niet kan bewegen en geen letsel of schade veroorzaakt.

Controleer de heggenschaar op lekken tijdens vervoer of opslag.

Reinig de kettingzaag altijd voordat u deze opslaat.

Houd er rekening mee dat het geluid van de kettingzaag ervoor kan zorgen dat u waarschuwingen of andere geluiden niet kunt horen. Houd rekening met uw omgeving wanneer u de kettingzaag gebruikt.

Veiligheidsaanwijzingen voor het omgaan met brandstof

De motor maakt gebruik van een olie-/benzinemengsel in een verhouding van 1:40. Gebruik nooit loodhoudende benzine, diesel of andere brandstoff en. Meng de benzine uitsluitend met tweetakt-olie voor kettingzagen.

Meng de brandstof in een hiervoor bestemde container. Zorg dat de benzine en olie goed zijn gemengd voordat u de kettingzaag bijvult.

Meng de brandstof en vul de machine uitsluitend in een goedgeventileerde omgeving.

Vul de brandstof of kettingolie nooit bij wanneer de motor draait of warm is. Dit kan leiden tot brand. Wacht altijd tot de motor is afgekoeld.

Het is verboden om te roken of een open vlam te gebruiken wanneer u de kettingzaag gebruikt of bijvult.

Vul de brandstof nooit bij in een afgesloten ruimte.

Vul de brandstof altijd buitenshuis bij.

Vul het apparaat niet verder bij dan is toegestaan, aangezien dit brand kan veroorzaken.

Reinig gemorste brandstof met een droge doek na het bijvullen.

Controleer of de brandstofdop goed is gesloten. Brandstoflekken kunnen brand veroorzaken.

Nadat u de kettingzaag hebt bijgevuld, moet deze op ten minste 3 meter afstand van de brandstofcontainer of bijvullocatie worden gestart.

Brandstof moet buiten bereik van kinderen en in een duidelijk gelabelde, goedgekeurde container worden bewaard.

Veiligheidsaanwijzingen voor toepassingsgebied

Alleen voor gebruik buitenshuis.

De uitlaatgassen bevatten koolstofmonoxide en koolwaterstoff en. Deze zijn zeer gevaarlijk wanneer ze worden ingeademd door mensen en dieren.

Gebruik de kettingzaag nooit bij harde wind, zware regenval of slecht zicht.

Gebruik de kettingzaag uitsluitend bij daglicht.

Gebruik de kettingzaag nooit wanneer u op een ladder of iets vergelijkbaars staat en klim niet in bomen terwijl u de kettingzaag draagt, tenzij u specifieke training hebt gevolgd om dit te kunnen doen. Zorg dat u altijd stevig en veilig op de grond staat.

Let op uw evenwicht wanneer u de kettingzaag gebruikt Gezaagde takken op

de grond kunnen ervoor zorgen dat u erover valt.

Plan uw werkzaamheden voordat u begint.

Controleer dat u en anderen niet door vallende takken en dergelijke geraakt kunnen worden.

De onderdelen van de motor worden warm wanneer u de grasmaaiër gebruikt. Raak ze niet aan en plaats de kettingzaag niet op ontvlambare materialen (droog gras, droge bladeren enz.) terwijl de motor warm is.

Bewaar ontvlambare materialen op veilige afstand van de motor, aangezien uitlaatgassen zeer warm zijn en dergelijke materialen kunnen ontsteken.

Risico op persoonlijk letsel

Wanneer u de kettingzaag gebruikt, moet u zich bewust zijn van de volgende risico's:

Contact met een onbeschermd zaagketting (risico op snijwonden en laesies)

Onverwachte, plotselinge verplaatsing van het blad (risico op snijwonden en laesies)

Uitwerping van zaagkettingonderdelen (risico op laesies en oogbeschadiging)

Uitwerping van gezaagd materiaal (risico op laesies en oogbeschadiging)

Inademing van brandstof- en uitlaatgassen en zaagsel (risico op vergiftiging en longschade)

Huidcontact met benzine en olie (risico op uitslag en kanker)

Aanraking van hete geluidsdemper (risico op brandwonden)

Geluid (risico op gehoorbeschadiging doordat geen gehoorbescherming is gedragen)

BASISONDERDELEN

1. Beschermende kap met kettingrem
2. Demper en uitlaat
3. Blad
4. Ketting
5. Schorssteun
6. Moeren voor blad
7. Schroef kettingspanner
8. Zijplaat
9. Sleutel en sleutelhouder
10. Handbeschermer
11. Primer
12. Achterste handgreep
13. Veiligheidsschakelaar
14. Gasklep
15. Bevestiging voor afdekking luchtfilter
16. Voorste handgreep
17. Versnelling
18. Aan/uit-schakelaar
19. Afdekking voor brandstoftank
20. Starthandgreep
21. Afdekking voor kettingolietank



NL



MONTAGE EN VOORBEREIDING

Het blad en de ketting plaatsen

Trek de beschermende kap (1) in de richting van de voorste handgreep (16) om te zorgen dat de kettingrem niet geactiveerd wordt.

Verwijder de moeren (6) van de zijplaat (8) op het kettingwiel. Til de zijplaat eraf.

Beweeg de bout van de kettingspanner helemaal naar beneden richting het kettingwiel door de schroef van de kettingspanner (7) te draaien.

Plaats het blad (3) op de kettingzaag zodat de bout van de kettingspanner in het gat past.



Plaats de ketting (4) om het kettingwiel en in de groef van het blad.



Controleer of de ketting in de juiste richting draait.

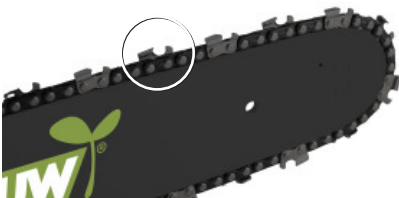

Plaats de zijplaat en het blad door de borgmoeren met de hand vast te draaien terwijl u het einde van het blad omhoog tilt.



Draai de schroef van de kettingspanner vast tot de aandrijfschakel van de ketting de onderkant van het blad raakt.

Draai de moeren stevig vast en span de ketting volledig terwijl u het uiteinde van het blad omhoog houdt.

De ketting spannen

Pas de spanning van de ketting aan door de schroef van de kettingspanner (7) aan te draaien.

Draai de schroef naar rechts om de ketting strakker te zetten en naar links om de ketting losser te maken.

Er moet een paar millimeter speling zijn in de ketting wanneer u deze in het midden van het blad optilt. De ketting mag niet onder het blad hangen.

Opmerking! Een nieuwe ketting zet in het begin uit. Het is daarom belangrijk om de kettingspanning regelmatig te controleren tijdens de eerste paar uren dat de kettingzaag gebruikt wordt. Smeer de ketting regelmatig handmatig met kettingolie.

Opmerking! Draai de borgmoeren los voordat u de kettingspanner afstelt, anders kunnen onderdelen beschadigd raken.

Berg de sleutel op door deze stevig in de houder (9) op de kettingzaag te klikken.



De tank met brandstof vullen

Verwijder de afdekking (19) van de brandstoftank en vul de tank met brandstof (een mengsel van geschikte tweetaktolie en loodvrije benzine in een verhouding van 1:40). Plaats de kap terug en controleer deze goed afgesloten is.



De kettingolie bijvullen

Verwijder de afdekking (21) van het kettingoliereservoir en vul deze met nieuwe kettingolie. Plaats de kap terug en controleer deze goed afgesloten is.



Kettingrem

De kettingzaag is uitgerust met een automatische kettingrem die de ketting stopzet als de kettingzaag terugslaat.

De kettingrem kan ook handmatig ingeschakeld worden door de beschermende kap (1) naar voren richting het blad te duwen.

Als de kettingrem tijdens gebruik van de kettingzaag wordt geactiveerd, dient u onmiddellijk de versnelling los te laten.

Doet u dit niet, dan kan de koppeling beschadigen.

Controleer de kettingrem voor elk gebruik!

De kettingrem controleren

Met de motor stil:

Duw de beschermende kap naar achteren richting de zaag om de kettingrem uit te schakelen. U hoort een klik wanneer de beschermende kap tussen de open en gesloten positie beweegt.

Zet het blad tegen een wortel of tak.

De beschermende kap beweegt naar voren en activeert de kettingrem. De hoeveelheid kracht die nodig is om de kettingrem te activeren is afhankelijk van de lengte van het blad.

Met de motor aan:

Laat de motor 1-2 seconden op maximale snelheid lopen.

Duw de beschermende kap naar voren met uw linkerhand. De ketting stopt direct. Laat de versnelling los.

Als de ketting niet direct stopt of niet helemaal stopt wanneer de kettingrem geactiveerd is, dan moet de kettingzaag door een gekwalificeerde reparateur nagekeken worden.

Belangrijk!

De kettingrem is **UITGESCHAKELD** (ketting kan bewegen) als de **REMHENDEL NAAR ACHTEREN IS GETROKKEN EN IS VERGRENDELD**.

De kettingrem **INGESCHAKELD** (ketting is geblokkeerd) als de remhendel naar voren staat. **U kunt de ketting dan niet bewegen.**



GEBRUIK

Een koude motor starten

Plaats de kettingzaag op de grond.

Schakel de kettingrem in.

Zet de aan/uit-schakelaar (18) in de I-stand.



Trek de gasklep (14) naar buiten.



Druk de primer (11) tien keer in totdat er brandstof zichtbaar is.

Trek aan de starthandgreep (20) tot de motor probeert te starten, maar niet meer dan vijf keer.



Druk de gasklep naar binnen.

Trek aan de starthandgreep tot de motor start.

Laat de motor 30 seconden opwarmen.

Schakel de kettingrem uit.

Druk de versnelling (17) en de veiligheidsschakelaar (13) in om de kettingzaag te gebruiken.

Denk eraan dat de ketting begint te bewegen zodra u de motor aanzwengelt!

De ketting mag niet bewegen terwijl de motor stationair draait. Als dit wel het geval is, past u de stationaire snelheid aan, zoals beschreven onder 'Carburateuraanpassing' in het gedeelte 'Onderhoud'.

Een warme motor starten

De procedure voor het starten van een warme motor is dezelfde als die voor het starten van een koude motor, maar hierbij hoeft u de gasklep niet uit te trekken.

De motor stoppen

Laat de gastoevoer los en laat de motor enkele minuten stationair draaien.

Zet de aan/uit-knop in de stand 'O'.

De motor voorbereiden

De motor moet, in de eerste 20 uur waarin deze wordt gebruikt worden voorbereid. De motor mag in de eerste 20 gebruiksuren niet langdurig in het hoogste motortoerental of op de hoogste snelheid worden gebruikt.

Automatische kettingsmering

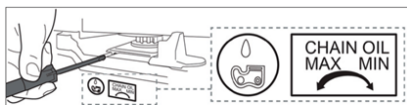

De kettingzaag is voorzien van automatische kettingsmering met een instelbare smeerschroef aan de onderzijde.

In de fabriek is de schroef ingesteld op MAX, maar bij normaal gebruik raden wij aan de schroef in de "middelste" stand te zetten.

Let op:

Na gebruik kan er een beetje kettingolie uit de zaag druppelen. Dit is volkomen normaal, en het wordt aanbevolen de zaag na gebruik te reinigen op oliespaten en zaagsel. Plaats de kettingzaag op een olieabsorberende ondergrond om te voorkomen dat er oliedruppels op het opslagoppervlak terechtkomen.

Start de kettingzaag en richt het blad naar beneden richting een boomstam of vergelijkbaar object. Als er een olievlak op de boomstam verschijnt, dan werkt de automatische kettingsmering naar behoren.



Is dit niet het geval, verwijder dan de ketting en het blad en reinig het olietoevoergat.

Verhelpt dit het probleem niet, lever de zaag dan in bij een geautoriseerde reparateur.

ZAGEN

Controleer voor elk gebruik of de kettingzaag goed functioneert, of de brandstof en kettingolie zijn aangevuld, of de ketting scherp is en juist is gespannen, en of de kettingrem correct functioneert.

Start de motor.

Houd de zaag met beide handen vast bij de handgrepen (12, 16). Til het blad op richting het werkgebied.

Druk de veiligheidsschakelaar (13) en versnelling (17) tegelijkertijd in. Laat u de schakelaar of versnelling los, dan stopt de zaag.

Begin met zagen als de ketting de gewenste snelheid heeft bereikt.

Dunne takken kunnen in een keer gezaagd worden. Om versnipperen en breken te voorkomen moeten takken in verschillende delen gezaagd worden.

Als er dikkere takken gezaagd worden moet eerst de onderzijde gezaagd worden om te voorkomen dat de tak afbreekt. Zaag daarna de bovenzijde van

de tak. Ga door tot uw laatste snede het dichtst bij de stam is. Dicht gezaagde oppervlakken van bomen die blijven staan af om bloeden van de boom te voorkomen.

Gebruik een stabiele zaagbok bij het zagen van stronken. Plaats de zaag stevig op het werkstuk met de schorssteun aan de voorkant van de zaag en zaag het werkstuk door de achterkant van de kettingzaag naar boven te draaien met de schorssteun als draaipunt.

Laat de versnelling meteen los als de ketting klem komt te zitten. Als de ketting blijft steken, wat terugslag veroorzaakt, wordt de kettingrem geactiveerd door de beschermende kap die naar voren draait.

Geef de rem vrij door de kap weer naar u toe te trekken. Schakel de motor uit voordat u de kettingrem activeert.

De ketting kan uitzetten als deze warm is.

Controleer regelmatig of de ketting aangespannen moet worden om te voorkomen dat deze loskomt van het blad. Als de ketting wordt aangespannen terwijl deze warm is, moet de ketting weer losgedraaid worden als hij is afgekoeld.

REINIGING EN BEWAREN

Laat de kettingzaag na elk gebruik afkoelen.

Maak de kettingzaag schoon met een borstel of geperste lucht.

Veeg de buitenkant van de kettingzaag af met een goed uitgewrongen bevochtigde doek.

Zorg er altijd voor dat de geleider in het blad vrij is van zaagsel en houtsplinters zodat de ketting goed gesmeerd wordt.

Gebruik perslucht om de geleider schoon te houden. Verwijder de ketting om de geleider te reinigen als deze niet goed genoeg gereinigd kan worden met

de ketting op het blad.

Smeer regelmatig het kettingwiel aan de voorkant van het blad. Verwijder de ketting, reinig de sleuven in het blad en druppel kettingzaagolie in het kettingwiel.

Houd het olietoevoergat op het blad schoon zodat er kettingolie toegevoegd kan worden.

Zorg dat de ventilatiegaten rond de cilinder zorgvuldig worden gereinigd, omdat de zaag anders oververhit kan raken tijdens gebruik.

Plaats de beschermkap op het blad voordat u de kettingzaag opbergt.

Voer de brandstof af in een hiervoor bestemde container en bewaar de kettingzaag buiten bereik van kinderen op een droge, vorstvrije plaats.

ONDERHOUD

De ketting controleren

Een scherpe ketting produceert grof zaagsel terwijl een botte ketting fijn zaagsel produceert. Als de ketting bot is, moet de zaag tegen de boom gedrukt worden om in te kunnen schakelen en er is een risico dat de zaag hard terugslaat.

Als de ketting bot is geworden, slijpt u de tanden met behulp van een vijl met vijlopzetstuk (A), een platte vijl (B) en een dieptemeter (C).

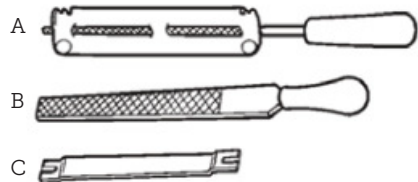

U kunt ook een elektrische kettingslijper gebruiken. Wees voorzichtig en draag handschoenen bij het slijpen van de tanden.

Vervang de ketting wanneer de tanden versleten zijn tot de markering of wanneer ze smaller dan 4 mm zijn geworden.

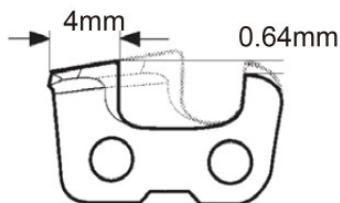

De ketting slijpen

1. Zet het blad van de kettingzaag vast in een bankschroef of een zaaggroef in een boomstam. De kettingzaag moet zo goed mogelijk worden vastgezet.
2. De kettingtanden wijzen afwisselend

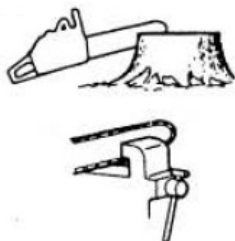

in de tegenovergestelde richting van elkaar.

Slijp eerst de ene set tanden, draai de zaag daarna om en slijp de andere set tanden. De tanden moeten geslepen worden vanaf zijkant waar ze uitsteken.

Markeer de eerste tand met een pen of een soortgelijk hulpmiddel zodat u kunt zien wanneer u alle tanden van de ketting hebt geslepen.

3. Plaats de vijl tegen een tand en druk hem naar voren in een hoek van 30° ten opzichte van het blad.

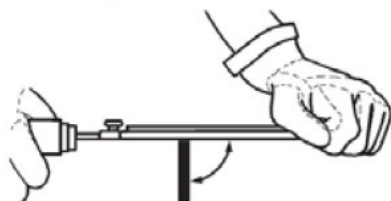
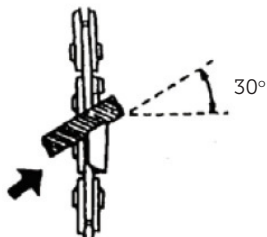

Trek de vijl niet naar achter, maar til hem op en vijl weer in voorwaartse richting.

Haal de vijl even vaak over elke tand.

4. De bovenkant van de vijl moet ongeveer 1/5 boven de tand uitsteken.

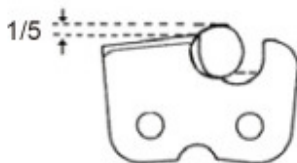

5. Vijl ten slotte de oplegstukken met behulp van een dieptemeter en een platte vijl. De oplegstukken moeten allemaal dezelfde hoogte hebben en ongeveer 0,65 mm lager zijn dan de tanden.

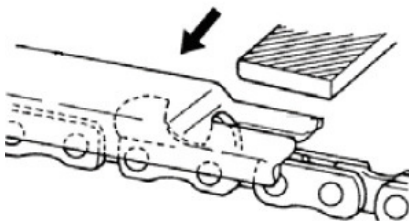



0,65 mm

De ketting vervangen

Vervang de ketting wanneer deze versleten is.

Verwijder de ketting en het blad zoals beschreven in 'Montage en voorbereiding'.

Haal de ketting van het blad en reinig het blad, de beschermkap en motorbehuizing grondig met perslucht of een borstel. Let vooral op goede reiniging van de olietoevoer naar het blad en de ketting.

Controleer het blad en kettingwiel op slijtage en vervang indien nodig.

Opmerking! Gooi uw oude kettingen niet bij het huishoudelijk afval. Gooi het blad weg in overeenstemming met lokaal geldende richtlijnen.

Plaats de nieuwe ketting op het blad.

Het blad controleren

Plaats een proefvierkant tegen het blad en druk het tegen de ketting. Als er een opening is tussen de proefvierkant en het blad, dan is het blad OK.

Als de proefvierkant zeer dichtbij het blad is, dan is de groef in het blad versleten en moet het blad worden vervangen.

Opmerking! U kunt de levensduur van het blad verlengen door deze af en toe op de kettingzaag te draaien.

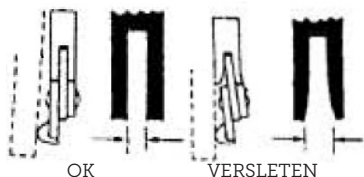

Het luchtfilter reinigen

Reinig het luchtfilter regelmatig.

Maak de bevestigers (15) los door ze naar buiten te bewegen met de meegeleverde sleutel.

Til de afdekkap op.



Verwijder het filterelement.



Reinig het filterelement met perslucht.



Als het filterelement erg vuil is, kunt u het wassen in warm water met een beetje wasmiddel. Laat het volledig drogen en breng een beetje schone olie aan voordat u het filterelement terugplaatst. Veeg de binnenkant van de afdekking van het filter af met een vochtige doek. Als het filterelement versleten of defect is, moet het vervangen worden.

Het brandstoffilter reinigen

Gebruik een stuk staaldraad of een dergelijk hulpmiddel om het filter uit de brandstoftank te verwijderen.

Spoel het filter grondig met benzine of vervang het filter. Zorg dat er geen stof of vuil in de tank terecht komt wanneer u deze reinigt.

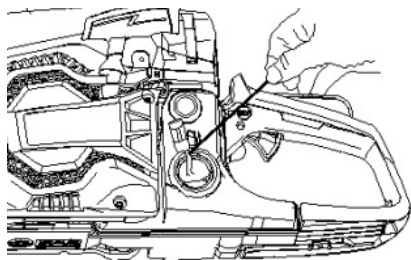

De bougie reinigen

De bougie bevindt zich achter het luchtfilter.

Verwijder de bougie met de meegeleverde bougiesleutel. Verwijder afzetting met een staalborstel.

Gebruik een voelmaat om te controleren of de tussenruimte van de bougie 0,6-0,7 mm is en pas deze indien nodig bij.

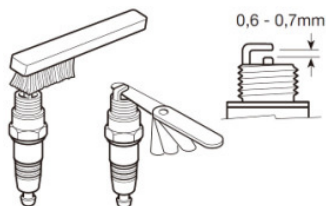

Reinig of vervang de bougie als deze vies is. Vervang deze altijd door een bougie van hetzelfde type.

Stationaire afstelknop

Indien de kettingzaag niet lekker loopt, kunt u de stationaire snelheid afstellen.

Reinig eerst de lucht- en brandstoffilters en controleer of de brandstof en kettingolie goed zijn gemengd (1:40).

Start de motor.

Stel de stationaire snelheid af door aan de Tschroef te draaien. De ketting mag niet over het blad bewegen terwijl de motor stationair draait.

Alle andere instellingen van de carburateur mogen enkel door een professional worden gewijzigd.



Het kettingwiel controleren

Verwijder de zijplaat en controleer het kettingwiel. Als de tanden van het kettingwiel versleten zijn tot minder dan 5 mm, dan dient u het kettingwiel te vervangen met een nieuwe met vergelijkbare specificaties.

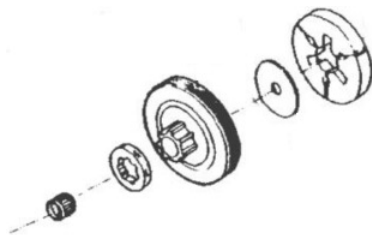

Problemen oplossen

Indien de kettingzaag niet naar behoren werkt, kunt u proberen de fout te achterhalen door onderstaande tabel te raadplegen voordat u contact opneemt met ons onderhoudscentrum (tijdens de garantieperiode) of een gekwalificeerde reparateur (wanneer de garantie is verlopen).

Probleem	Mogelijke oorzaak	Oplossing
De motor start niet	Water in het brandstofsysteem	Leeg de brandstoftank en vul deze met nieuwe, verse brandstof
	De motor is verzopen	Schroef de bougie los en veeg deze schoon
	Er is geen bougie aanwezig	Controleer en pas de elektrodeafstand van de bougie aan of plaats de bougie en bougiedop terug
Het motorvermogen daalt	Het luchtfilter is vies	Reinig het luchtfilter
	Hetbrandstoffilter is geblokkeerd	Reinig het brandstoffilter
	Verkeerde aanpassing van de carburateur	Pas de carburateur aan
De ketting is niet gesmeerd	De kettingolietank is leeg	Vul de kettingolie bij
	De olietoevoer is geblokkeerd	Reinig de olietoevoer
	De olieschroef is onjuist afgesteld	Stel de olieschroef af

Service centre

Vervaardigd in P.R.C.

Let op: Vermeld bij alle vragen het productmodelnummer.

Het modelnummer staat op de voorkant van deze handleiding en op het producttypeplaatje.

Voor:

- Klachten
- Reserveonderdelen
- Retourzendingen
- Garantiekwesties
- www.schou.com

Fabrikant:
Schou Company A/S
Nordager 31
DK-6000 Kolding

Alle rechten voorbehouden. De inhoud van deze handleiding mag op geen enkele wijze, noch volledig noch in delen, elektronisch of mechanisch gereproduceerd worden, bijv. kopiëren of publicatie, vertaald of opgeslagen in een informatie-opslag- en ontsluitingssysteem zonder schriftelijke toestemming van Schou Company A/S.

EG VERKLARING VAN OVEREENSTEMMING

Fabrikant:	
Bedrijfsnaam	Schou Company A/S
Adres	Nordager 31
Postcode	6000
Plaats	Kolding
Land	Denemarken
Deze verklaring van overeenstemming is uitgegeven onder de volledige verantwoordelijkheid van de fabrikant en deze verklaart hierbij dat het product	
Productidentificatie:	Kettingzaag 16" 45 ccm Easy start Merk GROUW Art. nr. 18184
in overeenstemming is met de bepalingen van de volgende EC-richtlijn(en) (en alle toepasselijke wijzigingen)	
Referentienr.	Titel
2006/42/EG	De Machinerichtlijn
2000/14/EG	Geluidsemissie in het milieu door materieel voor gebruik buitenshuis
2014/30/EU	De EMC-richtlijn
2011/65/EU	De ROHS-richtlijn
Referenties aan normen en/of technische specificaties die toepasselijk zijn voor deze verklaring van overeenstemming of delen ervan:	
Geharmoniseerde norm nr.	Titel van de norm
EN/ISO 11681-1:2011	
EN/ISO 14982:2009	
Andere normen en/of technische specificaties	
Norm of technische specificatie	Titel van de norm of technische specificatie
2000/14/EG	Gegarandeerde geluidsdruk Lpa 97,5 dB(A) Kpa 3dB(A)
EU-typeonderzoekcertificaat	Société Nationale de Certification et d'Homologation L-5201 Sandweiler e13*2016/1628*2016/1628SHA1/P*0020*02
(1) Waar mogelijk wordt verwezen naar de toepasselijke delen of bepalingen van de norm of technische specificatie.	
Kolding 07/05/2021  Kirsten Vibeke Jensen Product Safety Manager	

NL



Lisez, comprenez et respectez les mises en garde.



Risque de rebond !

Le rebond est un mouvement rapide et incontrôlable de la tronçonneuse en direction de l'utilisateur.



N'utilisez jamais la tronçonneuse avec une seule main !



Utilisez toujours vos deux mains quand vous manipulez la tronçonneuse.



Utilisez des lunettes de protection, une protection auditive et un casque.



Lisez les consignes avant utilisation !



Portez toujours des gants de sécurité anti-vibrations quand vous utilisez la tronçonneuse.



Portez toujours des bottes anti-dérapiage résistantes aux coupures quand vous utilisez la tronçonneuse.



La puissance acoustique de la tronçonneuse est garantie.



Démarrage à lanceur.

TRONÇONNEUSE

INTRODUCTION

Pour profiter au mieux de toutes les possibilités offertes par votre nouvelle tronçonneuse, veuillez lire entièrement les instructions avant toute utilisation. Veuillez également conserver ces instructions au cas où vous auriez besoin de les consulter ultérieurement.

DONNÉES TECHNIQUES

Moteur : monocylindre, 2 temps

Taille du moteur : 45 cm³

Puissance du moteur : 1,7 kW

Carburant : Mélange huile/essence, 1:40 (2,5 %) (Mélange de 125 ml d'huile deux temps et de 5 litres d'essence sans plomb)

Guide-chaîne : 16"

Diamètre max. de la pièce à couper : Ø36 cm

Chaîne

Vitesse de chaîne : 23,114 m/s

Pas de chaîne : 9 525 mm (3/8")

Épaisseur des maillons de la chaîne : 1,3 mm

Pignon de chaîne : 6 dents × 9 525 mm (3/8")

Poids net sans guide-chaîne / chaîne : 5,6 kg

Capacité du réservoir de carburant : 600 ml

Capacité du réservoir d'huile : 260 ml

Vitesse maximale : 12 000 tr/min.

Régime de ralenti : 3 000 +/- 400 tr/min.

Niveau sonore : 114 dB(A)

Pression acoustique, LpA : 97,5 dB(A), KpA : 3 dB(A)

Puissance acoustique, LWA : 111 dB(A), KWA : 3 dB(A)

Vibrations, avant : 6,87 m/s² (K=1,5 m/s²)

Vibrations, arrière : 8,39 m/s² (K=1,5 m/s²)

À propos de la valeur de vibration

Le tableau vous indique le temps d'exposition maximal aux vibrations chaque jour, si le niveau de vibration de 2,5 m/s² ne doit pas être dépassé :

Exposition max.	Durée maximale
2,5 m/s ²	8 heures
3,5 m/s ²	4 heures
5,0 m/s ²	2 heures
7,0 m/s ²	1 heure
10,0 m/s ²	30 minutes

CONSIGNES DE SÉCURITÉ PARTICULIÈRES

Consignes de sécurité concernant l'utilisation de la tronçonneuse

Portez toujours un équipement de protection individuelle approprié quand vous utilisez la tronçonneuse :

Pantalon de sécurité anti-coupure fabriqué et approuvé conformément à la norme EN381-5.

Chaussures de sécurité anti-coupure fabriquées et approuvées conformément à la norme EN17250:2004.

Casque de sécurité fabriqué et approuvé conformément à la norme EN397.

Lunettes fabriquées et approuvées conformément à la norme EN166.

Protection auditive fabriquée et approuvée conformément à la norme EN352.

Gants de protection adaptés aux travaux forestiers.

Des gants de travail robustes peuvent réduire les vibrations dans vos mains. Prenez régulièrement des pauses quand vous utilisez la tronçonneuse.

Ne dépassez pas le nombre d'heures d'utilisation maximal par jour tel qu'indiqué par le tableau des vibrations.

Les personnes âgées de moins de 18 ans ne doivent pas utiliser la tronçonneuse.

L'utilisateur doit avoir lu les instructions avant toute utilisation, doit avoir reçu des instructions complètes concernant l'utilisation de la tronçonneuse et doit connaître les risques liés à son utilisation.

Pour assurer la sécurité de l'utilisateur, la tronçonneuse ne doit être utilisée qu'en combinaison avec le guide-chaîne et la chaîne mentionnés dans les « données techniques » et les réparations ainsi que l'entretien ne peuvent être effectués qu'avec des pièces de rechange originales.

Ne modifiez pas la tronçonneuse de quelque manière que ce soit !

N'utilisez jamais la tronçonneuse si la gâchette d'accélérateur, le commutateur de sécurité et le protège-main avec gâchette pour frein de chaîne ne fonctionnent pas correctement. N'entrez ni n'empêchez d'aucune manière le fonctionnement du protège-main. Éteignez la tronçonneuse avant de relâcher le frein de chaîne.

Suivez toujours les consignes d'entretien pour le moteur de la tronçonneuse dans la section « Entretien ».

Assurez-vous qu'il y a toujours suffisamment d'huile de chaîne dans le réservoir et que la chaîne est correctement limée et lubrifiée.

Ne démarrez jamais le moteur si le filtre à air n'est pas en place ou si le silencieux est défectueux.

Arrêtez le moteur immédiatement en

cas de problèmes de moteur.

Arrêtez le moteur et détachez le câble de la bougie avant de retirer les objets coincés dans le guide-chaîne et avant de nettoyer ou d'entretenir l'appareil.

Portez toujours des gants de protection lorsque vous devez manipuler la chaîne.

Gardez la chaîne bien à l'écart de votre corps, vos mains et vos doigts quand elle est en marche. Avant le démarrage du moteur, assurez-vous que la chaîne n'est en contact avec aucun objet.

Ne tenez jamais la tronçonneuse à la main lorsque vous la démarrez. Si la chaîne vous heurte, vous pouvez être gravement blessé.

Ne vous promenez jamais avec la tronçonneuse en fonctionnement.

Ne posez jamais l'outil avant son arrêt complet. La chaîne continuera à fonctionner pendant un court moment après le relâchement de la gâchette d'accélérateur.

Tenez toujours la tronçonneuse des deux mains, une sur chaque poignée, quand vous l'utilisez.

Ne laissez personne ni aucun animal approcher à moins de 3 mètres de la tronçonneuse lorsque vous utilisez l'appareil.

Sciez toujours avec le côté inférieur du guide-chaîne et si possible, évitez de scier avec le nez du guide-chaîne.

Attention : la tronçonneuse peut vibrer fortement ou rebondir lorsque vous coupez avec l'extrémité du guide-chaîne.

N'utilisez pas la tronçonneuse pour scier des matériaux autres que le bois.

Faites attention de ne pas couper accidentellement des câbles électriques ou de téléphone, etc. et veillez toujours à ce qu'il n'y ait personne ni aucun animal à proximité de la tronçonneuse lorsque

vous la démarrez ou que vous l'utilisez.

Relevez le guide-chaîne de la pièce à couper avec la chaîne en fonctionnement. Si la chaîne se bloque dans la pièce à couper, elle peut entraîner l'utilisateur vers l'avant et le blesser.

Installez toujours le protège-guide sur le guide-chaîne lorsque vous transportez ou rangez la tronçonneuse. Fixez toujours bien la tronçonneuse pendant le transport pour l'empêcher de bouger, causer des blessures ou des dommages matériels.

Contrôlez qu'il n'y a pas de fuites de carburant pendant le transport ou lorsque l'appareil est rangé. Nettoyez toujours la tronçonneuse avant de la ranger.

Rappelez-vous que le bruit de la tronçonneuse peut vous empêcher d'entendre les avertissements, etc. Gardez un œil sur les alentours lorsque vous utilisez l'appareil.

Consignes de sécurité relatives au carburant

Le moteur fonctionne avec un mélange huile/essence dans une proportion de 1:40.

N'utilisez jamais d'essence plombée pure, de diesel ou d'autres carburants. Ne mélangez que de l'huile deux temps pour chaîne avec l'essence. Mélangez le carburant dans un récipient approprié. Assurez-vous que l'essence et l'huile sont bien mélangées avant de commencer le remplissage.

Mélangez et ajoutez le carburant dans un endroit bien ventilé.

Ne refaites jamais l'appoint en carburant ou huile de chaîne quand le moteur est en marche ou quand il est chaud car ceci pourrait causer un incendie. Attendez toujours qu'il ait refroidi.

Il est interdit de fumer et d'utiliser une

flamme nue lorsque vous faites le plein de carburant ou quand utilisez la tronçonneuse.

Ne faites jamais le plein de carburant dans un espace clos. Faites-le toujours à l'extérieur.

Ne dépassez jamais la limite de remplissage d'huile de chaîne ou de carburant pour éviter tout risque d'incendie.

Après avoir fait le plein, nettoyez le carburant renversé à l'aide d'un chiffon sec.

Assurez-vous que le bouchon du réservoir est bien fermé car les fuites de carburant peuvent causer un incendie.

Après avoir fait le plein, la tronçonneuse doit être démarrée à une distance d'au moins 3 mètres du bidon de carburant ou de l'endroit où s'est fait le remplissage.

Rangez le carburant hors de la portée des enfants dans un récipient homologué et clairement identifié.

Consignes de sécurité concernant la zone de travail

À utiliser à l'extérieur uniquement.

Les gaz d'échappement contiennent du monoxyde de carbone et des hydrocarbures qui sont très dangereux pour les humains et les animaux lorsqu'ils sont inhalés.

N'utilisez jamais l'appareil par vent fort, précipitations abondantes ou mauvaise visibilité.

N'utilisez la tronçonneuse qu'en plein jour.

N'utilisez jamais la tronçonneuse quand vous vous trouvez sur une échelle ou un dispositif comparable et ne grimpez pas dans les arbres avec la tronçonneuse à moins que vous n'ayez suivi un entraînement spécial.

Veillez à vous tenir de manière stable et

en toute sécurité sur le sol.

Veillez à toujours être bien en équilibre sur vos pieds lorsque vous utilisez la tronçonneuse. Les branches coupées tombées au sol présentent un risque pour votre sécurité car elles peuvent vous faire trébucher pendant votre travail.

Planifiez votre démarche avant de commencer les travaux. Contrôlez que vous et d'autres personnes ne pouvez être frappés par des branches qui tombent ou des objets similaires.

Les éléments du moteur deviennent brûlants pendant son fonctionnement. Évitez de les toucher et ne posez pas la tronçonneuse sur des matériaux inflammables (herbe sèche, feuilles mortes etc.) quand le moteur est chaud.

Rangez les produits inflammables à bonne distance du moteur, car les gaz d'échappement sont très chauds et peuvent enflammer ces produits.

Risque de blessures corporelles

Quand vous utilisez la tronçonneuse, soyez particulièrement vigilant aux risques suivants :

Contact avec un guide-chaîne non protégé (risque de coupures ou de blessures)

Mouvements soudains et imprévus du guide-chaîne (risque de coupures ou de blessures)

Projection de pièces de tronçonneuse (risque de blessures et de lésions oculaires)

Projection de matériau coupé (risque de blessures et de lésions oculaires)

Inhalation de vapeurs de carburant, de fumées d'échappement et de sciure (risque d'empoisonnement et lésions pulmonaires)

Contact de l'essence et de l'huile avec la peau (risque d'allergie et de cancer)

Contact avec le silencieux brûlant (risque de brûlures)

Bruit (risque de dégradation de l'ouïe lorsque l'utilisateur ne porte pas de protection auditive approuvée)

COMPOSANTS PRINCIPAUX

1. Protège-main avec frein de chaîne
2. Silencieux et échappement
3. Guide-chaîne
4. Chaîne
5. Griffes
6. Écrous pour guide-chaîne
7. Vis du tendeur de chaîne
8. Plaque latérale
9. Clé et support pour la clé
10. Protège main
11. Poire d'amorçage
12. Poignée arrière
13. Commutateur de sécurité
14. Starter
15. Attaches pour capot du filtre à air
16. Poignée avant
17. Accélérateur
18. Bouton Marche/Arrêt
19. Bouchon du réservoir de carburant
20. Poignée du lanceur
21. Bouchon du réservoir d'huile de chaîne



FR



ASSEMBLAGE ET PRÉPARATION

Installation du guide-chaîne et de la chaîne Tirez le protège-main (1) dans la direction de la poignée avant (16) pour vous assurer que le frein de chaîne n'est pas activé.

Dévissez les écrous (6) de la plaque latérale (8) sur le pignon de chaîne. Enlevez la plaque latérale.

Abaissez le boulon du tendeur de chaîne vers le bas en direction du pignon de chaîne en tournant la vis du tendeur de chaîne (7).

Positionnez le guide-chaîne (3) sur la tronçonneuse de sorte que boulon du tendeur de chaîne s'insère dans le trou.



Installez la chaîne (4) autour du pignon et dans la rainure du guide-chaîne.



Vérifiez que la chaîne tourne dans la bonne direction.

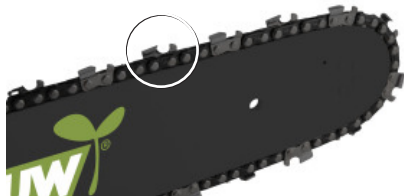

Fixez la plaque latérale et le guide-chaîne en serrant les écrous de blocage à la main tout en soulevant l'extrémité du guide-chaîne.



Tournez la vis du tendeur de chaîne jusqu'à ce que les maillons de la chaîne touchent le bas du guide-chaîne.

Serrez fermement les écrous et finissez de tendre la chaîne tout en tirant l'extrémité du guide-chaîne vers le haut.

Tendre la chaîne

Ajustez la tension de la chaîne en tournant la vis du tendeur de chaîne (7).

Tournez la vis dans le sens des aiguilles d'une montre pour tendre la chaîne et dans le sens inverse pour la détendre.

La chaîne doit avoir un jeu de quelques millimètres lorsqu'on la soulève à partir du centre du guide-chaîne. La chaîne ne doit pas pendre sous le guide-chaîne.

Remarque Une chaîne neuve se détend au début. Il est de ce fait important de souvent contrôler la tension de la chaîne pendant les premières heures de l'utilisation de la tronçonneuse. Lubrifiez la chaîne régulièrement à la main en utilisant de l'huile de chaîne.

Remarque Desserrez les écrous de blocage avant d'ajuster le tendeur de chaîne, sinon des pièces peuvent être endommagées.

Rangez la clé en l'insérant dans le support (9) de la tronçonneuse.



Refaire l'appoint en carburant

Retirez le bouchon du réservoir de carburant (19) et remplissez le réservoir de carburant (un mélange d'huile deux temps approprié et d'essence sans plomb dans une proportion de 1:40). Remplacez le bouchon et assurez-vous qu'il est bien serré.



Refaire l'appoint en huile de chaîne

Retirez le bouchon du réservoir d'huile de chaîne (21) et refaites l'appoint avec de l'huile de chaîne neuve. Remplacez le bouchon et assurez-vous qu'il est bien serré.



FREIN DE CHAÎNE

La tronçonneuse est équipée d'un frein de chaîne automatique qui arrête la rotation de la chaîne si celle-ci rebondit. Le frein de chaîne peut également être

activé manuellement en poussant le protège-main (1) vers l'avant en direction du guide-chaîne.

Si le frein de chaîne est activé pendant l'utilisation de la tronçonneuse, vous devez immédiatement relâcher la gâchette d'accélérateur, sinon l'accouplement risque d'être endommagé.

Contrôlez le frein de chaîne avant chaque usage !

Contrôle du frein de chaîne

Quand le moteur est à l'arrêt :

Poussez le protège-main vers l'arrière vers le corps de la tronçonneuse pour désactiver le frein de chaîne. Vous entendrez un clic quand le protège-main passe de la position déverrouillée à la position verrouillée.

Touchez une racine ou une branche avec le guide-chaîne.

Le protège-main se déplace vers l'avant et active le frein de chaîne. La puissance nécessaire pour activer le frein de chaîne varie selon la longueur du guide-chaîne.

Quand le moteur est allumé :

Laissez le moteur tourner 1-2 secondes au régime maximum.

Poussez le protège-main vers l'avant avec votre main gauche. La chaîne s'arrêtera immédiatement. Relâchez la gâchette d'accélérateur.

Si la chaîne ne s'arrête pas immédiatement ou ne s'arrête pas complètement quand le frein de chaîne est activé, la tronçonneuse doit être contrôlée par un ingénieur qualifié.

Important !



Le frein de chaîne est **DÉSACTIVÉ** (la chaîne peut bouger) quand **LE LEVIER DE FREIN EST RAMENÉ VERS L'ARRIÈRE ET VERROUILLÉ**.

Le frein de chaîne est **ACTIVÉ** (la chaîne est bloquée) quand le levier de frein est incliné vers l'avant. Vous ne devriez pas être en mesure alors de bouger la chaîne.

UTILISATION

Démarrage d'un moteur froid

Posez la tronçonneuse sur le sol. Activez le frein de chaîne. Placez le bouton Marche/Arrêt (18) sur la position « I ».



Tirez sur le starter (14).



Appuyez 10 fois sur la poire d'amorçage (11) jusqu'à voir apparaître le carburant.

Tirez, mais pas plus de 5 fois, sur la poignée du lanceur (20) jusqu'à ce que le moteur commence à démarrer.

Enfoncez le starter.

Tirez sur la poignée du lanceur jusqu'à ce que le moteur démarre.



Laissez le moteur chauffer pendant 30 secondes.

Désactivez le frein de chaîne.

Appuyez sur l'accélérateur (17) et le commutateur de sécurité (13) pour utiliser la tronçonneuse.

Soyez conscient que la chaîne bouge une fois que vous augmentez le régime du moteur !

La chaîne ne doit pas bouger quand le moteur marche au ralenti. Si c'est le cas, réglez le régime de ralenti comme décrit dans le paragraphe « Réglage du carburateur » dans la section « Entretien ».

Démarrage d'un moteur chaud

La procédure de démarrage d'un moteur chaud est la même que celle pour un moteur froid mis à part qu'il ne faut pas d'abord tirer sur le starter.

Arrêt du moteur

Relâchez la gâchette d'accélérateur et laissez le moteur marcher au ralenti pendant quelques minutes.

Mettez le bouton Marche/Arrêt sur la position « O ».

Roder le moteur

Il faut roder le moteur pendant les 20 premières heures de fonctionnement. Évitez de faire tourner le moteur à plein régime ou à vitesse élevée pendant de longues périodes pendant les 20 premières heures de fonctionnement.

Lubrification de chaîne automatique

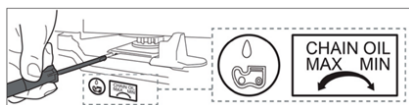

La tronçonneuse est équipée d'un système de lubrification automatique avec une vis de lubrification réglable sur la partie inférieure.

En sortie d'usine, la vis est réglée sur MAX, mais dans le cadre d'une utilisation normale, nous recommandons de régler la vis sur la position « intermédiaire ».

Remarque :

Après utilisation, un peu d'huile de chaîne peut s'écouler de la tronçonneuse. C'est tout à fait normal et il est recommandé de nettoyer la tronçonneuse après utilisation pour éliminer les projections d'huile et la sciure. Placez la tronçonneuse sur une surface absorbant l'huile pour éviter que des gouttes d'huile ne se déposent sur la surface de stockage.

Démarrez la tronçonneuse et dirigez le guide-chaîne vers le bas en direction d'une souche d'arbre ou d'une chose similaire. Si une tache d'huile apparaît sur la souche d'arbre, la lubrification de chaîne automatique fonctionne correctement.

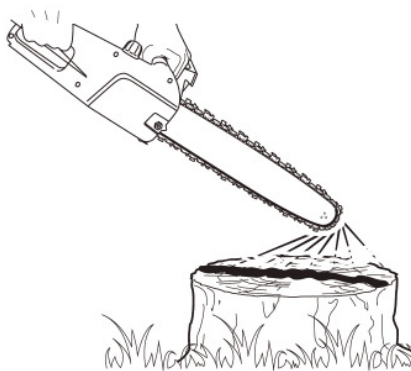

Si ce n'est pas le cas, démontez la chaîne et le guide-chaîne et nettoyez le trou d'alimentation en huile. Si la lubrification ne fonctionne toujours pas, faites réparer la tronçonneuse par un atelier de réparation agréé.

SCIAGE

Contrôlez avant chaque usage que la tronçonneuse est entièrement fonctionnelle, qu'elle est remplie de carburant et d'huile de chaîne, que la chaîne est affûtée et correctement tendue et que le frein de chaîne fonctionne correctement.

Démarrez le moteur.

Tenez la tronçonneuse avec une main sur chaque poignée (12, 16). Soulevez le guide-chaîne en direction de la zone de travail.

Appuyez sur le commutateur de sécurité (13) et la gâchette d'accélérateur (17). Si vous relâchez un des deux, la tronçonneuse s'arrête.

Commencez à scier lorsque la chaîne a atteint la vitesse désirée.

Les branches fines peuvent être coupées en un seul passage. Pour éviter le déchiquetage ou la rupture, coupez les branches en plusieurs sections.

Lorsque vous sciez une grosse branche, coupez-la d'abord par le dessous pour l'empêcher de se rompre, puis par le

dessus.

Continuez jusqu'à la dernière coupe, la plus proche du tronc. Mastiquez toutes les surfaces sciées pour éviter que l'arbre ne perde sa sève s'il s'agit d'arbres qui doivent rester en place.

Utilisez un chevalet de sciage stable pour scier des buches. Posez avec précaution la tronçonneuse contre la pièce à travailler en utilisant la griffe à l'avant de la machine et sciez à travers en inclinant l'arrière de la tronçonneuse vers le haut et en utilisant la griffe comme pivot de rotation.

Relâchez la gâchette d'accélérateur immédiatement si la chaîne se coince. Si la chaîne se bloque et que le guide-chaîne rebondit, le frein de chaîne s'enclenche lorsque le protège-main revient vers l'avant.

Relâchez le frein en tirant le protège-main vers vous. Éteignez le moteur avant d'activer le frein de chaîne.

La chaîne peut se dilater lorsqu'elle est chaude.

Contrôlez-la régulièrement pour vérifier si elle nécessite d'être retendue, et éviter ainsi qu'elle ne saute du guide-chaîne. Si la chaîne est tendue davantage alors qu'elle est chaude, il faudra la détendre lorsqu'elle sera froide.

NETTOYAGE ET RANGEMENT

Laissez la tronçonneuse refroidir après chaque usage.

Nettoyez la tronçonneuse avec une brosse ou de l'air comprimé.

Essayez l'extérieur de la tronçonneuse avec un chiffon bien essoré.

Assurez-vous toujours que le guide dans le guide-chaîne est exempt de sciure et d'éclats d'écorce pour garantir une lubrification correcte de la chaîne.

Utilisez de l'air comprimé pour nettoyer le guide. Retirez la chaîne pour nettoyer

le guide s'il ne peut être nettoyé de manière convenable avec la chaîne en place.

Lubrifiez régulièrement le pignon de chaîne à l'avant du guide-chaîne. Retirez la chaîne, nettoyez les fentes dans le guide-chaîne et laissez tomber quelques gouttes d'huile de tronçonneuse dans le pignon de chaîne.

Gardez le trou d'alimentation en huile sur le guide-chaîne bien propre pour que l'huile de chaîne puisse être ajoutée sans problèmes.

Veillez à bien nettoyer les ailettes de refroidissement autour du cylindre sinon la tronçonneuse pourrait surchauffer pendant son fonctionnement.

Installez le protège lame avant de ranger la tronçonneuse.

Videz tout le carburant dans un contenant approprié et rangez la tronçonneuse hors de portée des enfants dans un endroit sec et à l'abri du gel.

ENTRETIEN

Contrôle de la chaîne

Une chaîne affûtée produit de gros copeaux, tandis qu'une chaîne émoussée produit de la sciure. Lorsque la chaîne est émoussée, la tronçonneuse doit aussi être pressée contre l'arbre pour l'entamer, et il y a un risque qu'elle rebondisse fortement.

Affûtez les dents en utilisant une lime ronde avec un accessoire de lime (A), une lime plate (B) et une jauge de profondeur (C) quand elles ne sont plus acérées.

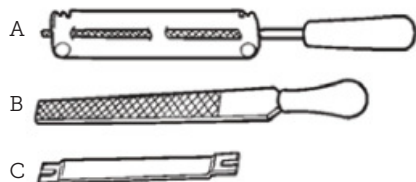

Vous pouvez également utiliser une affûteuse de chaîne électrique. Soyez très prudent lors de cette opération - portez des gants !

Remplacez la chaîne lorsque les dents sont usées jusqu'au repère ou si elles sont rétrécies à moins de 4 mm.

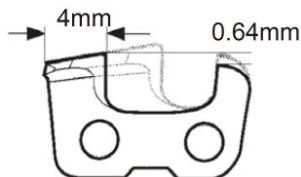

Affûtage de la chaîne

1. Installez le guide-chaîne dans un étau ou un trait de coupe dans une souche d'arbre. La tronçonneuse doit être fixée aussi fermement que possible.

2. Chaque dent de la chaîne pointe alternativement dans la direction opposée à la suivante. Affûtez tout d'abord la série de dents pointant d'un côté, puis retournez la tronçonneuse et affûtez l'autre série. Les dents doivent être affûtées du côté où elles pointent vers l'avant.

Marquez la première dent à l'aide d'un feutre ou autre, pour vérifier que vous avez affûté toutes les dents de la chaîne.

3. Placez la lime contre une dent, et poussez-la selon un angle de 30° par rapport au guide-chaîne.

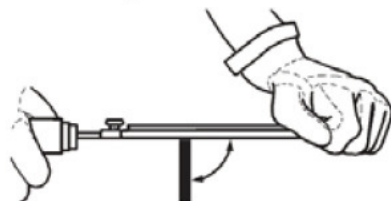
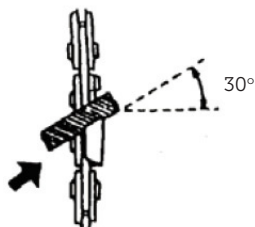

Ne ramenez pas la lime vers l'arrière, relevez-la plutôt et poussez-la de nouveau vers avant.

Limez chaque dent avec le même nombre de coups de lime.

4. La pointe de la lime doit dépasser d'environ $1/5$ au-dessus de la dent.

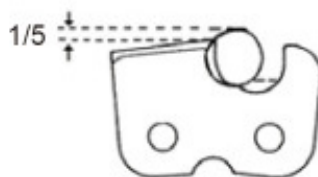

5. Pour terminer, limez les limiteurs de profondeur en utilisant un gabarit et une lime plate. Les limiteurs doivent tous avoir la même hauteur et être environ 0,65 mm plus bas que les dents.

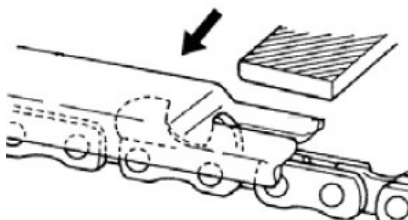

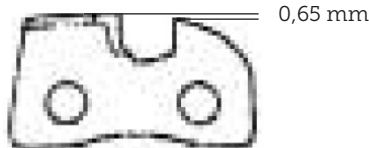

Remplacer la chaîne

Quand la chaîne est usée, remplacez-la.

Retirez la chaîne et le guide-chaîne comme décrit à la section « Assemblage et préparation ».

Retirez la chaîne du guide-chaîne, et nettoyez bien le guide-chaîne, le protège lame et le carter du moteur avec de l'air comprimé ou une brosse. Assurez-vous de très bien nettoyer l'alimentation en huile pour le guide-chaîne et la chaîne.

Vérifiez régulièrement le degré d'usure du guide-chaîne et du pignon de chaîne et remplacez-les si nécessaire.

Remarque Ne jetez pas vos chaînes usées dans la poubelle utilisée pour vos déchets domestiques. Les lames usées doivent être mises au rebut conformément aux législations locales en vigueur dans ce domaine.

Installez une nouvelle chaîne sur le guide-chaîne.

Contrôle du guide-chaîne

Placez une équerre contre le guide-chaîne et appuyez-la contre la chaîne. S'il y a une ouverture entre l'équerre et le guide-chaîne, tout se passe bien.

Si l'équerre est très près du guide-chaîne, la rainure du guide-chaîne est usée et le guide-chaîne doit être remplacé.

Remarque Vous pouvez allonger la durée de vie du guide-chaîne en le retournant de temps en temps.

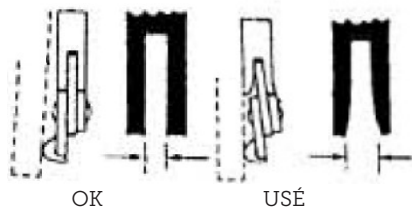

Nettoyage du filtre à air

Nettoyez le filtre à air régulièrement.

Libérez les attaches (15) en les sortant au moyen de la clé fournie.



Soulevez le capot.



Retirez l'élément filtrant.



Nettoyez l'élément filtrant en utilisant de l'air comprimé.

S'il est très sale, vous pouvez le laver dans de l'eau chaude avec un peu de détergent.

Laissez-le sécher complètement et versez un peu d'huile propre dessus avant de le remettre. Essuyez l'intérieur du capot de filtre avec un chiffon humide. Si l'élément filtrant est usé ou défectueux il doit être remplacé.

Nettoyage du filtre à carburant

Utilisez un bout de fil d'acier, etc. pour enlever le filtre du réservoir de carburant.

Rincez soigneusement le filtre avec de l'essence ou remplacez-le. Ne laissez pas de la poussière ou de la saleté entrer dans le réservoir lors du nettoyage.

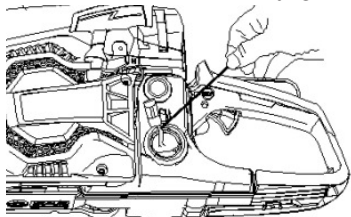

Nettoyage de la bougie

La bougie se trouve derrière le filtre à air. Retirez la bougie en vous servant de la clé à bougie fournie. Retirez tous les dépôts en utilisant une brosse métallique.

Utilisez une jauge d'épaisseur pour vous assurer que l'écartement d'électrode est de 0,6-0,7 mm et effectuez l'ajustement si nécessaire.

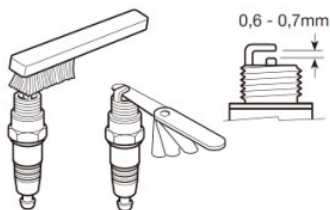

Si la bougie est très sale, nettoyez-la ou remplacez-la. Remplacez l'élément toujours par une pièce de même type.

Réglage du régime de ralenti

Si la tronçonneuse ne fonctionne pas de façon régulière, le régime de ralenti peut être réglé.

Nettoyez les filtres à air et à carburant et vérifiez que le carburant et l'huile de chaîne ont été mélangés correctement (1:40).

Démarruez le moteur.

Réglez le régime de ralenti en tournant la vis en T. La chaîne ne doit pas bouger sur le guide-chaîne quand le moteur marche au ralenti.

Tous les autres réglages du carburateur ne doivent être changés que par un professionnel.



Contrôle du pignon de chaîne

Retirez la plaque latérale et contrôlez le pignon de chaîne. Si les dents du pignon de chaîne sont usées à moins de 5 mm, remplacez le pignon de chaîne avec une pièce ayant les mêmes spécifications que l'ancien pignon.

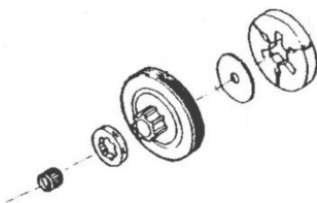

Dépannage

Si la tronçonneuse ne fonctionne pas correctement, essayez d'abord de résoudre le problème au moyen du tableau ci-dessous avant de contacter notre centre de service (pendant la période de garantie) ou un réparateur qualifié (une fois la période de garantie expirée).

Problème	Cause possible	Solution
Le moteur ne démarre pas	Eau dans le circuit de carburant	Videz le réservoir de carburant et remplissez le avec du carburant neuf
	Le moteur est noyé	Dévissez la bougie et essuyez-la
	Il n'y a pas d'étincelle	Contrôlez et ajustez la distance de l'électrode par rapport à la bougie ou remplacez la bougie et le capuchon de bougie
Le moteur perd de la puissance	Le filtre à air est encrassé	Nettoyez le filtre à air
	Le filtre à carburant est bouché	Nettoyez le filtre à carburant
	Réglage incorrect du carburateur	Réglez le carburateur
La chaîne n'est pas lubrifiée	Le réservoir d'huile de chaîne est vide	Refaites l'appoint en huile de chaîne
	L'alimentation en huile est bouchée	Nettoyez l'alimentation en huile
	La vis à huile n'est pas réglée correctement	Réglez la vis à huile

Centre de service

Fabriqué en R.P.C.

Remarque : veuillez toujours mentionner le numéro de modèle du produit en cas de demandes.

Fabricant :
Schou Company A/S
Nordager 31
DK-6000 Kolding

Le numéro de modèle est indiqué sur la première page de ce manuel et sur la plaque signalétique du produit.

Pour :

- Réclamations
- Pièces de rechange
- Retours
- Questions de garantie
- www.schou.com

Tous droits réservés. Le contenu du présent manuel ne doit en aucun cas être reproduit intégralement ou partiellement, sous forme électronique ou mécanique (par exemple par photocopie ou numérisation), traduit ou sauvegardé dans un système de stockage et de récupération d'informations sans l'accord écrit de Schou Company A/S.



DÉCLARATION DE CONFORMITÉ CE

Fabricant :	
Nom de la société	Schou Company A/S
Adresse	Nordager 31
Code postal	6000
Ville	Kolding
Pays	Danemark
La présente déclaration de conformité est établie sous la seule responsabilité du fabricant et il déclare par la présente que le produit	
Identification du produit :	Tronçonneuse 16", 45 cm<cf cstyle="[No character style]" posm="e_spsc">3</cf> Démarrage facile Marque GROUW Art. n°. 18184
est conforme aux dispositions de la/des directive(s) CE suivante(s) (y compris tous les amendements applicables)	
N° de référence	Titre
2006/42/CE	Directive machines
2000/14/CE	Émissions sonores dans l'environnement des matériels destinés à être utilisés à l'extérieur des bâtiments
2014/30/UE	Directive CEM
2011/65/UE	Directive RoHS
Références aux normes et/ou aux spécifications techniques applicables à cette déclaration de conformité, ou des parties d'entre elles :	
Norme harmonisée n°	Nom de la norme
EN/ISO 11681-1:2011	
EN/ISO 14982:2009	
Autres normes et/ou spécifications techniques	
Norme ou spécification technique	Nom de la norme ou de la spécification technique
2000/14/CE	Niveau de pression acoustique garanti Lpa 97,5 dB(A) Kpa 3 dB(A)
Examen UE de type	Société Nationale de Certification et d'Homologation L-5201 Sandweiler e13*2016/1628*2016/1628SHA1/P*0020*02
(1) Si possible, faire référence aux parties applicables ou dispositions de la norme ou de la spécification technique.	
Kolding, le 7-5-2021	
	
Kirsten Vibeke Jensen Product Safety Manager	

FR

