

SPLIT-TYPE AIR CONDITIONERS

INDOOR UNIT

MSZ-FT25VG

MSZ-FT25VGK

MSZ-FT35VG

MSZ-FT35VGK

MSZ-FT50VG

MSZ-FT50VGK



OPERATING INSTRUCTIONS

BETJENINGSVEJLEDNING

BRUKSANVISNING

BRUKSANVISNING

KÄYTTÖOHJEET

KASUTUSJUHEND

LIETOŠANAS INSTRUKCIJAS

NAUDOJIMO INSTRUKCIJA

English

Dansk

Svenska

Norsk

Suomi

Eesti

Latviski

Lietuviškai





INNHOOLD

| | |
|--|----|
| ■ SIKKERHETSREGLER | 1 |
| ■ AVHENDING | 3 |
| ■ NAVN PÅ HVER DEL | 4 |
| ■ KLARGJØRING FØR BRUK | 5 |
| ■ VELGE DRIFTSMODUS | 6 |
| ■ JUSTERING AV VIFTEHASTIGHET OG LUFTSTRØMMENS RETNING | 7 |
| ■ I-SAVE-DRIFT | 8 |
| ■ CIRCULATOR-DRIFT (SIRKULASJON) | 8 |
| ■ NATTMODUSDRIFT | 9 |
| ■ POWERFUL (KRAFTIG) DRIFT | 9 |
| ■ DRIFT AV TIDSUR (TIDSUR PÅ/AV) | 10 |
| ■ NØDDRIFT | 10 |
| ■ AUTOMATISK OMSTARTSFUNKSJON | 10 |
| ■ BRUK AV UKETIMER | 11 |
| ■ RENGJØRING | 12 |
| ■ OPPSETT AV Wi-Fi-GRENSESNIITT (Kun VGK-type) | 13 |
| ■ NÅR DU TROR AT DET HAR OPPSTÅTT PROBLEMER | 14 |
| ■ NÅR KLIMAANLEGGET IKKE SKAL BRUKES PÅ LANG TID | 15 |
| ■ MONTERINGSSTED OG ELEKTRISK ARBEID | 15 |
| ■ SPESIFIKASJONER | 16 |

NO



SIKKERHETSREGLER

Betydningen av symbolene som vises på inneenheten og/eller uteenheten











| | | |
|---|--|---|
|  | ADVARSEL (Brannfare) | Denne enheten benytter et brennbart kjølemiddel. Hvis kjølemiddelet lekker og kommer i kontakt med flammer eller en varm del, dannes det skadelig gass og det er fare for brann. |
|  | Les BRUKSANVISNINGEN nøye før drift. | |
|  | Servicepersonalet må lese BRUKSANVISNINGEN og INSTALLASJONSHÅNDBOKEN nøye før drift. | |
|  | Du finner mer informasjon i BRUKSANVISNINGEN, INSTALLASJONSHÅNDBOKEN og lignende. | |

- Siden det brukes roterende deler og deler som kan gi elektrisk støt i dette produktet, må du lese "Sikkerhetsreglene" før du bruker det.
- Les advarslene som vises her, siden det er viktig for sikkerheten å følge dem.
- Etter at du har lest bruksanvisningen bør du oppbevare den sammen med monteringshåndboken på et sted det er lett å slå opp i den.

Merker og deres betydning

-  **ADVARSEL:** Feil håndtering vil med stor sannsynlighet føre til alvorlige skader, som dødsulykker, personskader osv.
-  **FORSIKTIG:** Feil håndtering kan medføre alvorlige farer, avhengig av forholdene.











Betydning av symbolene som er brukt i denne håndboken





-  : Ikke gjør dette.
-  : Følg bruksanvisningen.
-  : Ikke stikk inn fingre eller pinner o.l.
-  : Stå aldri på inne/uteenheten, og legg ikke noe på dem.
-  : Fare for elektrisk støt. Vær forsiktig.
-  : Trekk støpselet ut av støpselet.
-  : Husk å slå av strømmen.
-  : Brannfare.
-  : Skal aldri berøres med våte hender.
-  : Du skal aldri sprute vann på enheten.

| | |
|---|---|
|  ADVARSEL | |
|  | Strømkabelen må ikke koples til en mellomkontakt eller skjeteledning, og flere enheter må ikke koples til samme kurs. • Dette kan føre til overoppheting, brann eller elektrisk støt. |
| | Sørg for at støpselet ikke er skitten og sett den forsvarlig inn i kontakten. • Et skittent støpselet kan forårsake brann eller elektrisk støt. |
| | Ikke surr sammen, trekk i, skad eller modifier strømløslinjen, du må ikke varme den opp eller plassere tunge gjenstander på den. • Dette kan føre til brann eller elektrisk støt. |

| | |
|---|---|
|  | Ikke slå bryteren AV/PÅ eller plugge inn/ut støpselet når apparatet går. • Dette kan gi gnister som fører til brann. • Slå AV strømtilførselen eller ta ut støpselet etter at du har slått AV inneenheten med fjernkontrollen. |
| | Ikke utsett bar hud for kald luft over lengre tid. • Dette kan være helsefarlig. |

SIKKERHETSREGLER



| | |
|---|---|
|  | <p>Kunden skal ikke montere, flytte, demontere, endre eller reparere dette apparatet selv.</p> <ul style="list-style-type: none"> Feil håndtering av klimaanlegget kan forårsake brann, elektrisk støt, skade eller vannlekkasje osv. Hør med din forhandler. Hvis strømledningen er skadet, må den byttes ut av en produsent eller en serviceansatt for å unngå fare. <p>Når du monterer, flytter eller utfører vedlikehold på enheten, må du sørge for at ingen andre stoffer enn det spesifiserte kjølemiddelet (R32) kommer inn i kjølemiddelkretsen.</p> <ul style="list-style-type: none"> Alle fremmede stoffer i kretsen, som for eksempel luft, kan forårsake unormal trykkøkning og kan føre til eksplosjon eller personskader. Bruk av andre kjølemidler enn det som er spesifisert for systemet vil forårsake mekanisk svikt, systemsvikt eller enhetshavari. I verste fall kan dette føre til at det blir veldig vanskelig å feste produktet på en sikker måte. <p>Dette apparatet er ikke beregnet på å brukes av personer (herunder barn) med reduserte fysiske eller mentale evner, eller nedsatte sansevner, eller mangel på erfaring og kunnskap, med mindre de har vært under oppsyn eller fått opplæring av bruk av apparatet av en person som med ansvar for deres sikkerhet.</p> <p>Barn skal holdes under oppsyn slik at de ikke leker med apparatet.</p> |
|   | <p>Ikke stikk fingre, pinner eller andre gjenstander inn i luftinntaket/utgangen.</p> <ul style="list-style-type: none"> Fordi viften roterer med høy hastighet kan dette føre til skader. |
|   | <p>Når det oppstår noe unormalt (røyklukt etc.), må du stoppe klimaanlegget og trekke ut støpselet eller slå AV strømtilførselen.</p> <ul style="list-style-type: none"> Hvis du fortsetter å bruke enheten hvis noe unormalt har oppstått, kan det føre til funksjonsfeil, brann eller elektrisk støt. Kontakt forhandleren hvis det oppstår noe unormalt. |
|   | <p>Hvis klimaanlegget ikke kjøler eller varmer, kan det være på grunn av at den lekker kjølemiddel. Hvis du finner en kjølemiddel-lekkasje, må du stanse driften og luften rommet godt ut. Ta kontakt med forhandleren umiddelbart. Hvis en reparasjon omfatter påfylling av kjølemiddel på apparatet, må du spørre serviceteknikeren om detaljer.</p> <ul style="list-style-type: none"> Kjølemiddelet som brukes i klimaanlegget er trygt. Normalt lekker den ikke. Men hvis kjølemiddelet lekker og kommer i kontakt med flammer eller en varm del, f.eks. en vifteovn, parafinovn eller en komfyr, dannes det skadelig gass og det er fare for brann. <p>Ikke vask innsiden av inneenheten. Ta kontakt med forhandleren hvis innsiden av enheten må vaskes.</p> <ul style="list-style-type: none"> Feil vaskemiddel kan påføre skade på plastmaterialet inne i enheten, noe som kan resultere i vannlekkasje. Hvis vaskemidlet kommer i kontakt med elektriske deler eller motoren, vil det resultere i at enheten ikke fungerer som den skal, røyk eller brann. Apparatet skal oppbevares i et rom uten antennelseskilder under kontinuerlig drift (f.eks.: åpen ild, et gassapparat i bruk eller en elektrisk ovn som er i bruk). Vær oppmerksom på at kjølemiddelet kanskje er luktfritt. Ikke prøv å fremskynde avisingsprosessen eller å rengjøre apparatet på noen annen måte en det som er anbefalt av produsenten. Må ikke perforeres eller brennes. <p>Inneenheten må installeres i rom med en størrelse som overstiger den angitte gulvplassen. Ta kontakt med forhandleren.</p> |
|  | <p>Dette apparatet er beregnet på bruk av eksperter eller brukere med opplæring, i verksteder, lett industri og på gårder, eller for kommersiell bruk av lempersoner.</p> |
|  FORSIKTIG | |
|  | <p>Du må ikke berøre luftinntaket eller aluminiumsribbene på inne-/uteenheten.</p> <ul style="list-style-type: none"> Det kan føre til skade. <p>Ikke bruk insektmidler eller brennbar spray på enheten.</p> <ul style="list-style-type: none"> Dette kan forårsake brann eller deformasjon av enheten. <p>Husdyr eller husplanter må ikke oppholde seg direkte i luftstrømmen.</p> <ul style="list-style-type: none"> Dette kan skade kjæledyrene eller plantene. <p>Du må ikke sette andre elektriske apparater eller møbler under inne-/uteenheten.</p> <ul style="list-style-type: none"> Det kan dryppe vann på dem fra enheten og dette kan føre til at de ødelegges eller svikter. <p>Ikke monter enheten på en festebrakett som er ødelagt.</p> <ul style="list-style-type: none"> Enheten kan falle ned å forårsake en skade. <p>Ikke stå på en ustabil benk e.l. når du betjener eller rengjør enheten.</p> <ul style="list-style-type: none"> Fallulykker kan være skadelige. <p>Ikke trekk ut støpselet ved å trekke i ledningen.</p> <ul style="list-style-type: none"> Deler av kjørneledningen kan gå i stykker, noe som kan forårsake overoppheting og brann. |

| | |
|---|---|
|  | <p>Du må ikke prøve å lade eller ta fra hverandre batteriene og ikke la dem brenne.</p> <ul style="list-style-type: none"> Dette kan føre til lekkasjer, brann eller eksplosjoner. <p>Ikke bruk enheten i mer enn 4 timer i høy fuktighet (80 % relativ luftfuktighet eller mer) og/eller med åpne vinduer eller ytterdør.</p> <ul style="list-style-type: none"> Dette kan føre til at vann kondenseres i klimaanlegget og drypper ned og skader møblene. Vannkondensering i klimaanlegget kan bidra til dannelse av sopp, som f.eks. mugg. <p>Ikke bruk enheten til spesielle formål, som oppbevaring av mat, ale opp dyr, dyrke planter eller bevaring av presisjonsinstrumenter eller kunstgjenstander.</p> <ul style="list-style-type: none"> Dette kan føre til forringelse av kvaliteten, eller være skadelig for dyr og planter. <p>Forbrenningsapparater må ikke stå direkte i luftstrømmen.</p> <ul style="list-style-type: none"> Dette kan forårsake ufullstendig forbrenning. <p>Aldri plasser batteri i munnen, da dette kan medføre en risiko for at du svelger batteriet ved et uhell.</p> <ul style="list-style-type: none"> Hvis du svelger et batteri, kan du risikere kvelling og/eller forgiftning. |
|  | <p>Når enheten skal rengjøres, må du slå den AV og trekke ut støpselet eller slå AV strømtilførselen.</p> <ul style="list-style-type: none"> Fordi viften roterer med høy hastighet kan dette føre til skader. <p>Når enheten ikke skal brukes over lengre tid, må du trekke ut støpselet eller slå AV strømtilførselen.</p> <ul style="list-style-type: none"> Enheten kan samle skitt, som kan føre til overoppheting eller brann. <p>Skift ut alle batteriene i fjernkontrollen med nye batterier av samme type.</p> <ul style="list-style-type: none"> Bruk av et gammelt batteri sammen med et nytt kan føre til varmeutvikling, lekkasje eller eksplosjon. <p>Hvis det kommer væske fra batteriene på huden eller klærne, må du vaske dem grundig med rent vann.</p> <ul style="list-style-type: none"> Hvis du får batterivæske i øynene, må du skylle grundig med rent vann og søke legehjelp øyeblikkelig. <p>Luft godt hvis du bruker enheten sammen med et forbrenningsapparat.</p> <ul style="list-style-type: none"> Utilstrekkelig ventilasjon kan forårsake oksygenmangel. <p>Slå AV strømtilførselen hvis du hører torden og det er mulighet for lynnedslag.</p> <ul style="list-style-type: none"> Enheten kan bli skadet ved lynnedslag. <p>Når klimaanlegget har vært i bruk i flere sesonger, må den undersøkes og vedlikeholdes i tillegg til normal rengjøring.</p> <ul style="list-style-type: none"> Skitt eller støv i enheten kan lage en ubehagelig lukt, bidra til dannelse av sopp, som mugg, eller stoppe til dreneringen, noe som kan føre til at det lekker vann fra inneenheten. Inspeksjon og vedlikehold krever spesialkompetanse. Be forhandleren om å gjøre det. |
|  | <p>Brytterne må ikke betjenes med våte hender.</p> <ul style="list-style-type: none"> Det kan føre til elektrisk støt. <p>Ikke vask klimaanlegget med vann. Du må heller ikke plassere en gjenstand på den som inneholder vann, som for eksempel en blomstervase.</p> <ul style="list-style-type: none"> Dette kan føre til brann eller elektrisk støt. |
|  | <p>Du må ikke trå på eller plassere noen gjenstand på uteenheten.</p> <ul style="list-style-type: none"> Fallulykker kan være skadelige, både for deg og gjenstanden. |

| | |
|---|--|
|  VIKTIG | |
| <p>Skitne filtre forårsaker kondensering i klimaanlegget og bidrar til dannelse av sopp, som f.eks. mugg. Det anbefales derfor at du rengjør luftfiltrene hver 2. uke.</p> | |
| <p>Før du bruker enheten, må du sørge for at de horisontale spjeldene er lukket. Hvis du bruker enheten mens de horisontale spjeldene er åpne, kan det hende de ikke går tilbake til riktig posisjon.</p> | |







SIKKERHETSREGLER

For installasjon

|  ADVARSEL | |
|--|--|
|  | <p>Kontakt forhandleren for å få installert klimaanlegget.</p> <ul style="list-style-type: none"> Den kan ikke monteres av brukeren, siden monteringen krever spesialkompetanse. Hvis apparatet monteres feil, kan det føre til vannlekkasje, brann eller elektrisk støt. <p>Apparatet må ha sin egen strømforsyning.</p> <ul style="list-style-type: none"> En delt strømforsyning kan forårsake overoppheting eller brann. <p>Ikke monter enheten der det er fare for lekkasje av brennbar gass.</p> <ul style="list-style-type: none"> Hvis det lekker gass som samler seg opp rundt uteenheten, kan det føre til eksplosjon. |
|  | <p>Jord enheten forsvarlig.</p> <ul style="list-style-type: none"> Ikke jord enheten til gassrør, vannrør, lynavleder eller jordledning på telefonanlegget. Hvis jordingen utføres feil, kan det føre til elektrisk støt. |
|  FORSIKTIG | |
|  | <p>Monter jordfeilbryter, avhengig av plasseringen av klimaanlegget (fuktige steder etc.).</p> <ul style="list-style-type: none"> Hvis jordfeilbryter ikke monteres, kan dette føre til elektrisk støt. <p>Dreneringen må være fullstendig.</p> <ul style="list-style-type: none"> Hvis dreneringen ikke er fullstendig, kan det dryppe vann fra enheten. Dette kan føre til fuktskader på møbler. |

Hvis det oppstår noe unormalt
Slutt å bruke klimaanlegget øyeblikkelig og kontakt forhandleren.

For Wi-Fi-grensesnitt

|  ADVARSEL | |
|--|---|
| (Feilaktig håndtering kan få alvorlige konsekvenser, inkludert alvorlig skade eller død.) | |
|  | <p>Dette utstyret kan brukes av barn fra 8 år og oppover og av personer med reduserte fysiske, sensoriske eller mentale evner eller med manglende erfaring eller kunnskap, hvis de er under oppsyn eller har fått instruksjon i sikker bruk av utstyret og forstår farene som er involvert.</p> <p>Barn må ikke leke med apparatet. Rengjøring og brukervedlikehold må ikke gjøres av barn uten tilsyn.</p> <p>Ikke bruk Wi-Fi-enheten i nærheten av medisinsk elektrisk utstyr eller personer med medisinske apparater som pacemaker eller intern defibrillator.</p> <ul style="list-style-type: none"> Det kan forårsake en ulykke som følge av funksjonsfeil i det medisinske utstyret eller enheten. <p>Wi-Fi-enheten skal ikke installeres i nærheten av automatiske styringsenheter som automatiske døråpnere eller brannalarmer.</p> <ul style="list-style-type: none"> Det kan føre til ulykker pga. funksjonsfeil. |
|  | <p>Du skal ikke berøre Wi-Fi-enheten med våte hender.</p> <ul style="list-style-type: none"> Det kan føre til skade på enheten, elektrisk støt eller brann. |
|  | <p>Du skal ikke sprute vann på Wi-Fi-enheten eller bruke den på badet.</p> <ul style="list-style-type: none"> Det kan føre til skade på enheten, elektrisk støt eller brann. |
|  | <p>Hvis Wi-Fi-enheten faller ned eller hvis holderen eller kablet er blitt skadet, skal du trekke ut støpselet eller slå AV strømbryteren.</p> <ul style="list-style-type: none"> Det kan føre til brann eller elektrisk støt. Kontakt forhandleren. |
|  FORSIKTIG | |
| (Feilaktig håndtering kan få konsekvenser, bl.a. personskader eller skader på bygningen.) | |
|  | <p>Du skal ikke stå på en ustødig gardintrapp når du skal konfigurere eller rengjøre Wi-Fi-enheten.</p> <ul style="list-style-type: none"> Det kan føre til personskade hvis du faller ned. <p>Ikke bruk Wi-Fi-enheten i nærheten av andre trådløse enheter, mikrobølgeovner, trådløse telefoner eller faksmaskiner.</p> <ul style="list-style-type: none"> Det kan føre til funksjonsfeil. |

NO

AVHENDING



Spør forhandleren om hvordan du skal kaste dette produktet.

Merk: _____

Dette symbolet gjelder bare for EU-land. Dette symbolet er i henhold til EU-direktiv 2012/19/EU, artikkel 14, informasjon til brukere og tillegg IX, og/eller EC-direktiv 2006/66/EC, artikkel 20, informasjon til sluttbrukere, og tillegg II.

Fig. 1

NAVN PÅ HVER DEL

Inneenhet

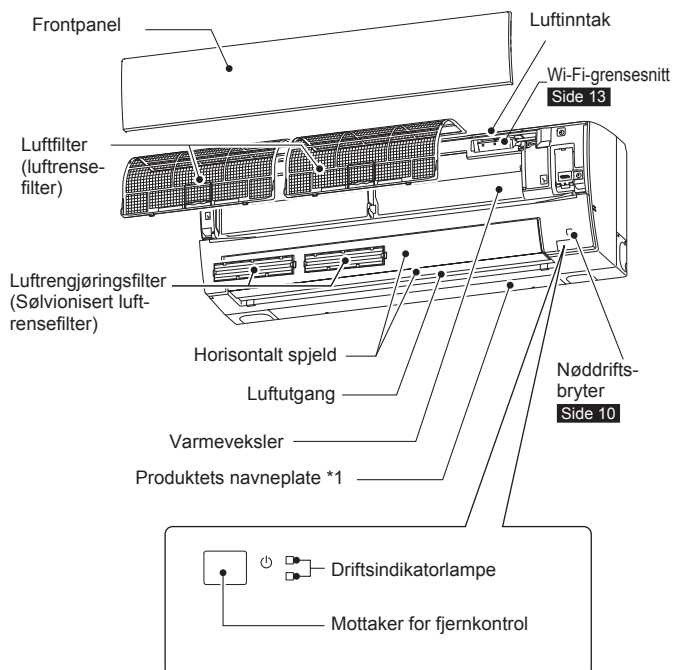

Uteenhet

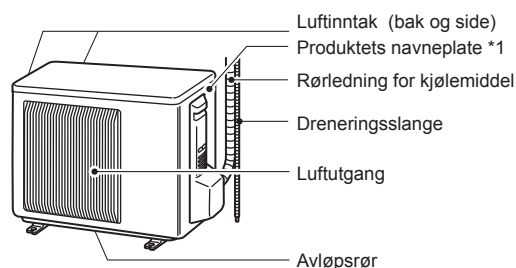

Uteenheten kan ha et annet utseende.

*1 Produksjonsår og -måned er angitt på produktets navneplate.

Fjernkontroll

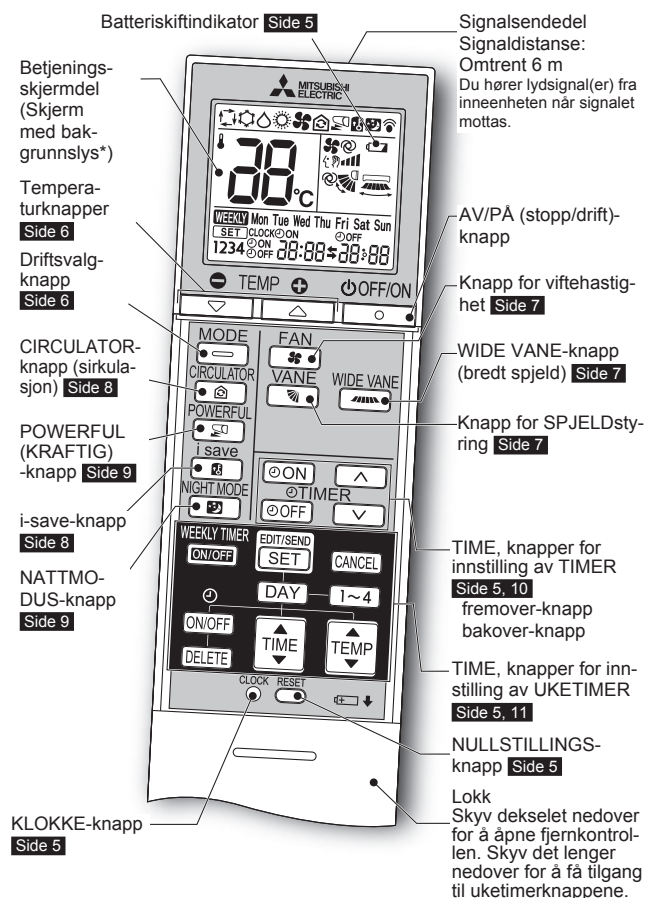

Fjernkontroll

Sett fjernkontrollen i denne holderen når den ikke er i bruk.

Bruk bare fjernkontrollen som levers med enheten.

Du må ikke bruke andre fjernkontroller. Hvis 2 eller flere inneenheter er montert i nærheten av hverandre, kan en inneenhet som ikke er ment å være i drift, svare på signalet fra fjernkontrollen.

* Bakgrunnslyset tennes når fjernkontrollen brukes.

Bakgrunnslyset slukkes hvis fjernkontrollen ikke brukes på en stund.

NO

KLARGJØRING FØR BRUK

Før bruk: Sett strømpluggen inn i kontakten og/eller slå på kretsbryteren.

Sett batterier i fjernkontrollen

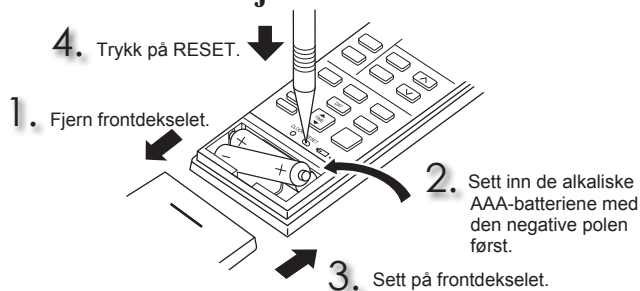

Merk:

- Sørg for at batteriene er satt inn riktig vei.
- Ikke bruk manganbatterier eller batterier som lekker. Fjernkontrollen kan svikte.
- Ikke bruk ladbare batterier.
- Batteriskiftindikatoren tennes når batteriet begynner å bli flatt. Fjernkontrollen vil slutte å virke innen ca. 7 dager etter at indikatoren tennes.
- Bytt ut alle batteriene med nye av samme type.
- Batteriene kan brukes i omtrent 1 år. Batterier som har gått ut på dato varer imidlertid kortere.
- Trykk forsiktig på RESET med et tynt instrument. Hvis du ikke trykker på RESET-knappen, kan det hende fjernkontrollen ikke fungerer som den skal.

Still tiden

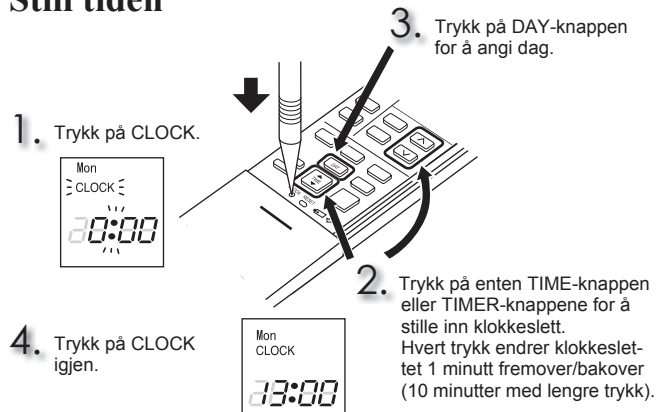

Merk:

- Trykk forsiktig på CLOCK med en tynt gjenstand.

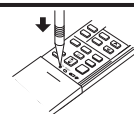

Merk:

Slik stiller du inn fjernkontrollen bare for én bestemt inneenhet.

Maksimalt 4 inneenheter med trådløs fjernkontroll kan brukes i et rom.

For å bruke inneenhetene individuelt med hver fjernkontroll, tilordner du et nummer til hver fjernkontroll i henhold til nummeret på inneenheten.

Denne innstillingen kan stilles inn bare når alle de følgende vilkårene er oppfylt:

- Fjernkontrollen er slått AV.

- (1) Hold nede [1~4]-knappen på fjernkontrollen i 2 sekunder for å gå inn i paremodus.
- (2) Trykk på [1~4]-knappen igjen for å tilordne et nummer til hver fjernkontroll. Hvert trykk på [1~4]-knappen øker nummeret i følgende rekkefølge: 1 → 2 → 3 → 4.
- (3) Trykk på [EDIT/SEND/SET]-knappen for å fullføre pareinnstillingen.

Etter at du slår PÅ avbryteren, vil den første fjernkontrollen som sender et signal til en inneenhet regnes som fjernkontrollen for inneenheten.

Når de er stilt inn, mottar inneenheten signal bare fra den tilordnede fjernkontrollen deretter.

VELGE DRIFTSMODUS

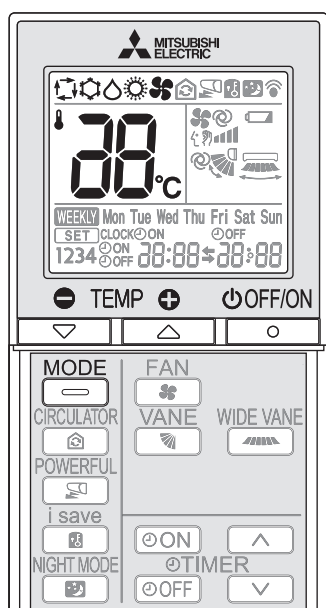

1 Trykk på  for å starte driften av enheten.

2 Trykk på  for å velge driftsmodus. Hver trykk skifter modus i følgende rekkefølge:

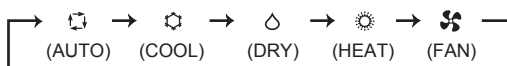

3 Trykk på  eller  for å angi temperaturen. Hvert trykk hever eller senker temperaturen med 1°C.

Trykk på  for å stoppe driften enheten.

AUTO-modus (Automatisk veksling)

Enheden velger driftsmodus i henhold til forskjellen mellom romtemperatur og angitt temperatur. I AUTO-modus skifter enheten modus (COOL↔HEAT) (Avkjøling - varme) når romtemperaturen er ca. 2°C større eller mindre enn angitt temperatur i mer enn 15 minutter.

Merk:

Automodus anbefales ikke hvis ineenheten er koblet til en MXZ-uteenhet. Når flere ineenheter er i bruk samtidig, kan det hende at enheten ikke kan veksle mellom driftsmodusene COOL og HEAT. I dette tilfellet går ineenheten i beredskapsmodus (Se tabellen for driftsindikatorlampen).

COOL (kjøle)-modus

Nyt kjølig luft på ønsket temperatur.

Merk:

Ikke bruk modusen COOL når det er svært lave utetemperaturer (lavere enn -10°C). Vann som kondenseres i enheten kan dryppe og væte eller skade møbler osv.

DRY (tørr)-modus

Avfukt rommet. Rommet kan bli litt kjøligere. Temperaturen kan ikke angis i DRY-modus.

HEAT (varme)-modus

Nyt varm luft på ønsket temperatur.

FAN (VIFTE)-modus

Sirkuler luften i rommet.

Merk:

Etter drift i COOL/DRY (AVKJØLING/TØRR)-modus, anbefales drift av FAN (VIFTE)-modusen for å tørke innsiden av innendørsenheten.



Merk:



Bruk av system med flere enheter

To eller flere ineenheter kan drives av én uteenhet. Når flere ineenheter brukes samtidig, kan du ikke bruke avkjøling/tørr/vifte og oppvarming samtidig. Når du velger COOL/DRY/FAN med én enhet og HEAT med en annen, eller motsatt, vil enheten du velger sist gå i beredskapsmodus.

Driftsindikatorlampe

Driftsindikatorlampen viser enhetens driftsstatus.

| Indikasjon | Driftsstatus | Romtemperatur |
|---|--|--|
|  | Enheden kjører for å nå angitt temperatur | Omtrent 2°C eller mer unna angitt temperatur |
|  | Romtemperaturen nærmer seg angitt temperatur | Omtrent 1 til 2°C fra angitt temperatur |
|  | Klarmodus (kun ved bruk av system med flere enheter) | — |

 Lyser  Blinker

JUSTERING AV VIFTEHASTIGHET OG LUFTSTRØMMENS RETNING

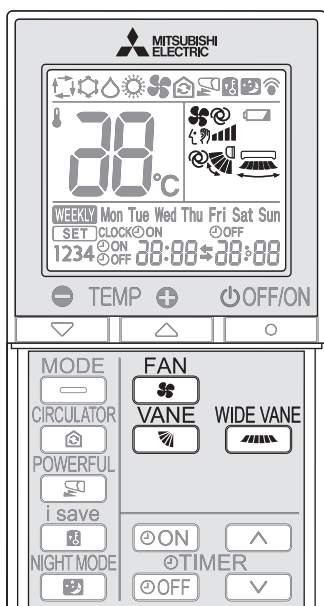

Viftehastighet

Trykk på  for å velge en viftehastighet. Hvert trykk skifter viftehastigheten i følgende rekkefølge:

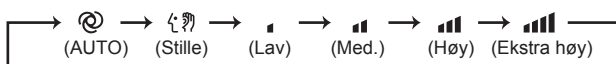

- Når den står på AUTO vil du høre to korte pipelyder fra inneenheten.
- Øk viftens hastighet for å avkjøle / varme opp rommet raskere. Vi anbefaler at du senker viftehastigheten når rommet er kjølig/varmt nok.
- Bruk lav viftehastighet for stille drift.

Merk:



Bruk av system med flere enheter

Når flere inneenheter blir brukt til oppvarming av én uteenhet samtidig, kan luftstrømtemperaturen være lav. I dette tilfellet anbefales det å stille viftehastigheten til AUTO.

Luftflytens retning, opp-ned

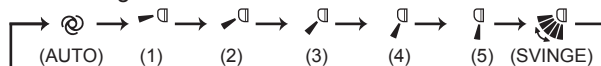
Trykk på  for å velge retning på luftstrømmen. Hver trykk skifter retning på luftstrømmen i følgende rekkefølge:



-  (AUTO).....Spjeldet settes i den stillingen som gir mest effektiv luftstrøm. COOL/DRY/FAN: horisontal posisjon. HEAT: nedoverposisjon.
-  (Manuell).....For effektiv luftkondisjonering, velg øvre stilling for COOL/DRY (kald/tørr) og nedre stilling for HEAT (varm). Hvis nedre stilling velges under COOL/DRY (kald/tørr), flyttes spjeldet automatisk til øvre stilling etter 0,5 til 1 time for å forhindre at det drypper kondens.
-  (Svinge).....Spjeldet beveges periodevis opp og ned.

- Når den står på AUTO vil du høre to korte pipelyder fra inneenheten.
- Bruk alltid fjernkontrollen når du endrer retningen på luftstrømmen. Hvis du bruker hendene til å bevege de horisontale spjeldene, kan det hende de slutter å fungere som de skal.
- Når kretsbyteren er på, nullstilles posisjonen til de horisontale spjeldene etter cirka ett minutt før enheten starter. Det samme gjelder ved nødavkjølingsdrift.
- Les [side 14](#), hvis de horisontale spjeldene befinner seg i en unormal posisjon.

Luftflytens retning, venstre-høyre

Trykk på  for å velge retning på luftstrømmen. Hver trykk skifter retning på luftstrømmen i følgende rekkefølge:

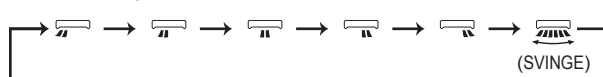

I-SAVE-DRIFT

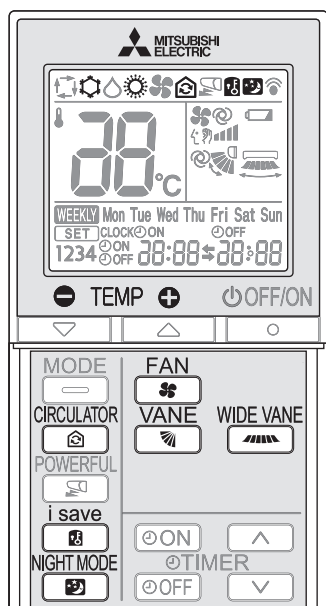

En forenklet tilbakestillingsfunksjon gjør det mulig å hente foretrukket (forhåndsinnstilt) innstilling ved bare å trykke én gang på knappen. Trykk på knappen igjen for å gå tilbake til forrige innstilling på et blunk.

1 Trykk på under drift i modusene COOL (avkjøling), CIRCULATOR (sirkulasjon), HEAT (varme) eller NIGHT MODE (nattmodus) for å velge modusen i-save.

2 Still inn temperaturen, viftehastigheten og luftstrømmens retning.

- Den samme innstillingen velges fra neste gang ved å trykke på .
- Du kan lagre to innstillinger. (Én for COOL/CIRCULATOR (avkjøling/sirkulasjon), og én for HEAT (varme))
- Velg passende temperatur, viftehastighet og retning på luftstrømmen for ditt rom.

Trykk på igjen for å avbryte i-save-drift.

- i-save-drift blir også avbrutt når man trykker på MODE-knappen.

Merk:

Eksempel på bruk:

1. Lavenergimodus
Still temperaturen 2°C til 3°C varmere i COOL (avkjøling)-modus og kjøligere i HEAT (varme)-modus.
Denne innstillingen passer for ubebodde rom og når du sover.
2. Lagre ofte brukte innstillinger
Lagre foretrukket innstilling for drift med COOL (avkjøling), CIRCULATOR (sirkulasjon), HEAT (varme) og NIGHT MODE (nattmodus). Dette gjør det mulig å velge din foretrukne innstilling med et enkelt trykk på knappen.

CIRCULATOR-DRIFT (SIRKULASJON)

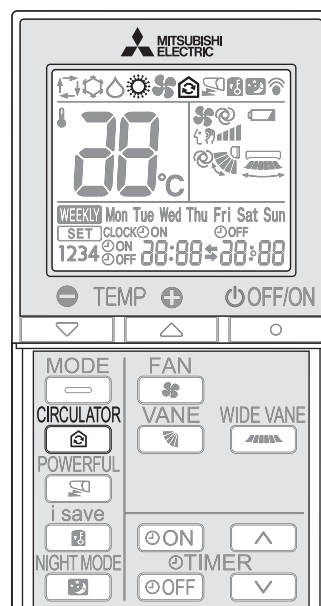

Hvis innetemperaturen når innstillingstemperaturen, vil utendørsenheten stanse og innendørsenheten vil starte FAN-drift (vifte) for å sirkulere luften innendørs.

Innstillingen av viftehastighet og luftstrømretning kan endres etter ønske.

Utendørsenheten starter driften automatisk når innetemperaturen synker under innstillingstemperaturen.

1 Trykk på i HEAT-modus (varme) **side 6** for å aktivere CIRCULATOR-drift (sirkulasjon).
Enheten starter FAN-drift (vifte) hvis innetemperaturen når innstillingstemperaturen.

2 Still inn viftehastighet og luftstrømretning.

- Innstillingen av viftehastighet og luftstrømretning er felles for HEAT- og CIRCULATOR-drift (varme og sirkulasjon).
- Ventilasjonen starter ved viftehastighet Low (lav) hvis viftehastighet AUTO (automatisk) er valgt.

Trykk på igjen for å avbryte CIRCULATOR-drift (sirkulasjon).

Merk:

CIRCULATOR-drift (sirkulasjon) fungerer ikke i følgende situasjoner.

- AUTO-modus (automatisk vekslings) er valgt.
- Avising utføres.
- Innendørsenheten er koblet til en utendørsenhet av multitypen.
Selv om mottatt lyd kan høres fra innendørsenheten og -merket vises på fjernkontrollen når du trykker på , så fungerer ikke CIRCULATOR-drift (sirkulasjon) i multitylkobling.
- FAN-drift (vifte) kan skape kald vind.
Reduser FAN-hastigheten (vifte) eller juster luftstrømretningen for å unngå vind hvis du synes kald vind er ubehagelig.

NO

NATTMODUSDRIFT

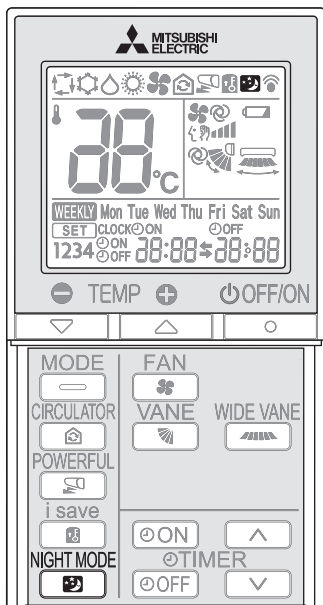

NATTMODUS-drift endrer lysstyrken på driftsindikatoren, deaktiverer pipelyden og begrenser støynivået i uteenheten.

Trykk på  under drift for å aktivere NATTMODUS-drift.

- Driftsindikatorlampen slukkes.
- Pipelyden deaktiveres, med unntak av lyden som kommer når driften startes eller stoppes.
- Støynivået i uteenheten vil være lavere enn det som er nevnt i SPESIFIKASJONER.

Trykk på  igjen for å avbryte NATTMODUS-drift.

Merk:

- Avkjøling/oppvarming-kapasiteten kan falle.
- Støynivået i uteenheten endres kanskje ikke etter at enheten startes opp, under beskyttelsesdriften eller avhengig av andre driftsforhold.
- Viftehastigheten i inneenheten forandres ikke.
- Driftsindikatorlampen vil bli vanskelig å se i et opplyst rom.
- Støynivået i uteenheten senkes ikke under multisystemdrift.

POWERFUL (KRAFTIG) DRIFT

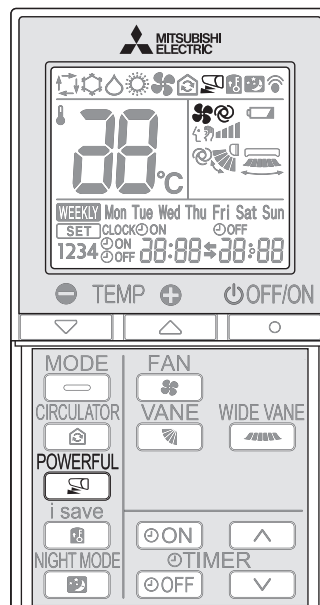

Trykk på  under modusene COOL (AVKJØLING) eller HEAT (VARME) **side 6** for å starte KRAFTIG drift.

Viftehastighet : Unik hastighet for KRAFTIG-modusen
Horisontalt spjeld: Fast posisjon, eller nedadgående luftstrømposisjon under AUTO-innstilling

- Temperaturen kan ikke angis under POWERFUL (KRAFTIG) drift.

Trykk på  igjen for å slå av KRAFTIG drift.

- POWERFUL (kraftig) drift avbrytes også automatisk etter 15 minutter eller når du trykker på knappen OFF/ON (av/på), FAN (vifte), CIRCULATOR (sirkulasjon) eller i-save.

DRIFT AV TIDSUR (TIDSUR PÅ/AV)

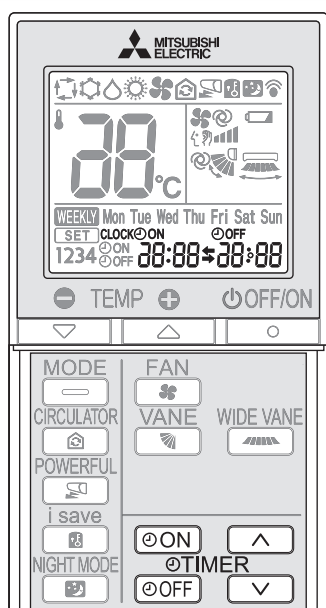

1 Trykk på **⊙ON** eller **⊙OFF** under drift for å stille inn tidsuret.

⊙ON (tidsur PÅ): Enheten slås PÅ på det angitte tidspunktet.

⊙OFF (tidsur AV): Enheten slås AV på det angitte tidspunktet.

* **⊙ON** eller **⊙OFF** blinker.

* **Kontroller at klokkeslett og dag stemmer.** Side 5

2 Trykk på **▲** (fremover) og **▼** (bakover) for å stille inn tidspunktet for tidsuret.
Hvert trykk endrer den innstilte tiden 10 minutter fremover/bakover.
• Still inn tidsuret mens **⊙ON** eller **⊙OFF** blinker.

Trykk på **⊙ON** (PÅ) eller **⊙OFF** (AV) en gang til for å slå av tidsuret.

Merk:

- Tidsur for ON (PÅ) og OFF (AV) kan stilles inn samtidig. Merket **⚡** viser til rekkefølgen av tidsurinnstillinger.
- Hvis det oppstår et strømbrudd mens tidsuret ON/OFF (PÅ/AV) står på, se "Automatisk omstartfunksjon" på side 10.

NØDDRIFT

Når det ikke er mulig å bruke fjernkontrollen...

Til nød kan drift av enheten startes ved å trykke på nøddriftsbryteren (E.O. SW) på inneenheten.

Hver gang du trykker på E.O. SW skifter driftsmodus i følgende rekkefølge:

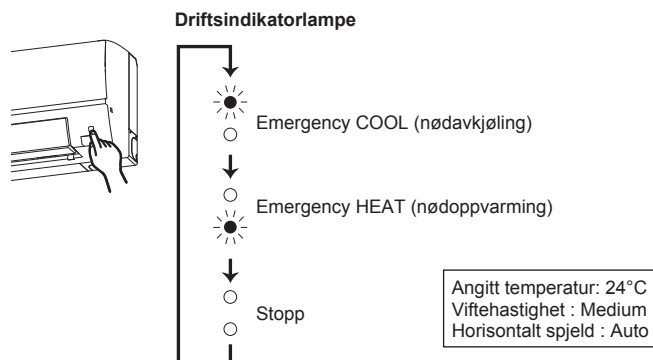

Merk:

- De første 30 driftsminuttene er en prøvekjøring. Temperaturkontrollen fungerer ikke, og viftehastigheten settes på Høy.
- Ved nøddoppvarmingsdrift øker hastigheten på viften gradvis og den blåser til slutt ut varm luft.
- Ved nødvkjølingsdrift nullstilles posisjonen til de horisontale spjeldene cirka ett minutt før enheten starter.

AUTOMATISK OMSTARTSFUNKSJON

Hvis det oppstår et strømbrudd eller hvis nettstrømmen slås av under drift, starter den "automatiske omstartfunksjonen" automatisk driften i samme modus som den som ble angitt med fjernkontrollen rett før strømbruddet. Når tidsuret står på, oppheves tidsurinnstillingen og enheten starter driften når strømmen kommer tilbake.

Hvis du ikke ønsker å bruke denne funksjonen, må du snakke med servicerepresentanten om å endre innstillingene for enheten.

BRUK AV UKETIMER

- Du kan stille inn maks. 4 ON- eller OFF-timere for individuelle ukedager.
- Du kan stille inn maks. 28 ON- eller OFF-timere for én uke.

Eksempel: Satt til 24 °C fra du våkner til du går hjemmefra, og står på 27 °C fra du kommer hjem til du går og legger deg på ukedagene.
Satt til 27 °C fra du våkner sent, til du går og legger deg tidlig på ukedagene.

| | Innstilling1 | Innstilling2 | Innstilling3 | Innstilling4 |
|-----|--------------|--------------|--------------|--------------|
| Man | ON | OFF | ON | OFF |
| Fre | 6:00 | 8:30 | 17:30 | 22:00 |
| Lør | ON | OFF | ON | OFF |
| Søn | 8:00 | 21:00 | | |

Merk:

Den enkle ON/OFF-timerinnstillingen er tilgjengelig når uketimeren er på. I dette tilfellet, har ON/OFF-timeren forrang over uketimeren. Uketimeren starter igjen etter at den enkle ON/OFF-timeren er fullført.

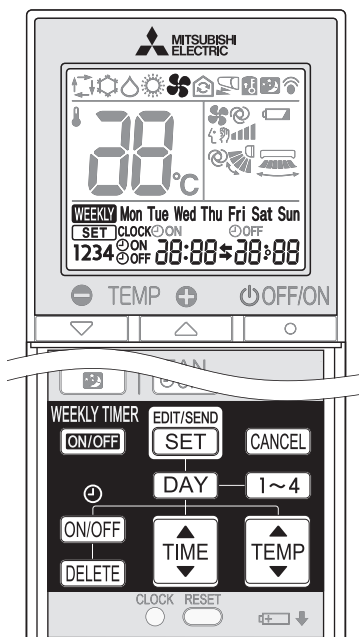

Stille inn uketimeren

* Kontroller at gjeldende klokkeslett og dag stemmer.

- 1 Trykk på **EDIT/SEND SET** for å stille inn uketimeren.

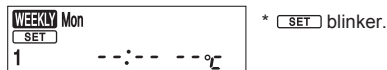

- 2 Trykk på **DAY** og **1~4** for å angi dag og nummer.

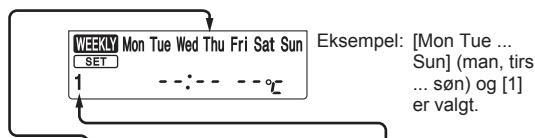

Du velger ukedag ved å trykke på **DAY**.

Mon → Tue → Wed → Thu → Fri → Sat → Sun

← Mon Tue Wed Thu Fri Sat Sun →

* Du kan velge alle dager.

Du velger innstillingsnummer ved å trykke på **1~4**.

1 → 2 → 3 → 4

- 3 Trykk på **ON/OFF**, **TIME**, og **TEMP** for å stille inn ON/OFF, klokkeslett og temperatur.

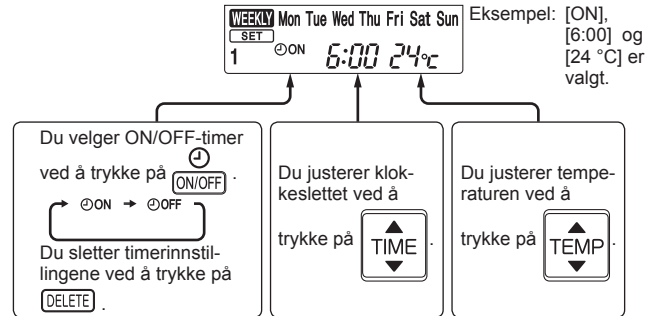

* Hold nede knappen for raskt å endre klokkeslettet.

- Trykk på **DAY** og **1~4** for å stille inn timeren for andre dager og/eller nummer.

- 4 Trykk på **EDIT/SEND SET** for å fullføre og overføre innstillingen for uketimeren.



Merk:

- Trykk på **EDIT/SEND SET** for å overføre innstillingen for uketimeren til inneenheten. Hold fjernkontrollen slik at den peker mot inneenheten i 3 sekunder.
- Når du stiller inn timeren for mer enn én ukedag eller ett nummer, trenger du ikke å trykke på **EDIT/SEND SET** for hver innstilling. Trykk på **EDIT/SEND SET** én gang etter å ha fullført alle innstillingene. Alle innstillingene for uketimeren blir lagret.
- Trykk på **EDIT/SEND SET** for å stille inn uketimeren, deretter trykk på og hold inne **DELETE** i 5 sekunder for å slette alle innstillinger for uketimeren. Hold fjernkontrollen slik at den peker mot inneenheten.

- 5 Trykk på **WEEKLY TIMER ON/OFF** for å slå uketimeren på (ON). (**WEEKLY** lyser.)

* Når uketimeren er på, vil ukedagen for den fullførte timeren lyse.

- Trykk på **WEEKLY TIMER ON/OFF** en gang til for å slå av uketimeren (OFF). (**WEEKLY** slukkes.)

Merk:

De lagrede innstillingene slettes ikke når uketimeren slås av (OFF).

Kontrollere innstillingene for uketimeren

- 1 Trykk på **EDIT/SEND SET** for å stille inn uketimeren.

* **SET** blinker.

- 2 Trykk på **DAY** eller **1~4** for å vise innstillingen for en bestemt dag eller nummer.

Trykk på **CANCEL** for å avslutte innstilling av uketimeren.

Merk:

Når du har valgt alle ukedagene for å vise innstillingene og en av disse er stilt inn som noe annen, vises --:--:-- °C.

RENGJØRING

Instruksjer:

- Koble fra strømtilførselen eller slå av kretsbyteren før rengjøring.
- Ikke ta på metalldele med hendene.
- Ikke bruk rensbensin, tynner, poleringspulver eller insektmiddel.
- Bruk bare fortynnede, nøytrale vaskemidler.
- Ikke bruk en skurende børste, en hard svamp eller lignende.
- Ikke bløtlegg eller skylldet horisontale spjeldet.
- Vannet må ikke overskride 50°C.
- Ikke tørk delene i direkte sollys, varme eller flammer.
- Ikke bruk overdreven kraft på viften, da dette kan forårsake brudd eller sprekker.

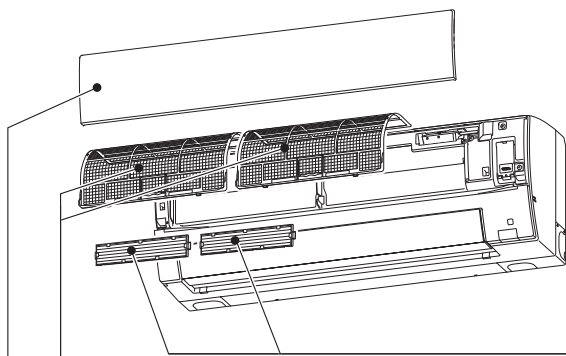

Luftfilter (Luftrensefilter)

Rengjør hver 2. uke

- Fjern skitt med støvsuger, eller skylldet med vann.
- Etter at du har vasket med vann, må det tørke godt i skyggen.

Frontpanel

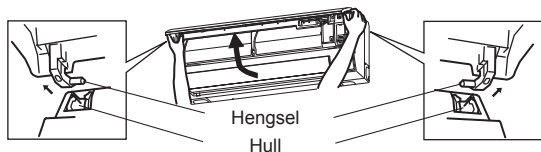

1. Løft frontpanelet til du hører et "klikk".
2. Hold i hengslene og trekk for å fjerne som vist i illustrasjonen ovenfor.
 - Tørk av med en myk, tørr klut, eller skylldet med vann.
 - Ikke la det ligge i vann i mer enn to timer.
 - La det tørke godt før det monteres.
3. Monter frontpanelet ved å følge fremgangsmåten for fjerning i motsatt rekkefølge. Lukk frontpanelet godt igjen, og trykk på posisjonene ved å følge pilenes retning.

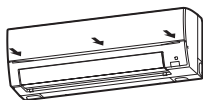

Luftrensjøringsfilter (Sølvionisert luftrensefilter)

Hver 3. måned:

- Fjern skitt med støvsuger.

Når det ikke er mulig å fjerne skitt med støvsuger:

- Legg filteret og rammen i lunke vann før du skylldet dem.
- Etter vask, må du tørke dem godt i skyggen. Monter alle klaffene på luftfilteret.

Hvert år:

- Du får best ytelse hvis du skifter ut luftfilteret hvert år.
- Delenummer **MAC-2370FT-E**

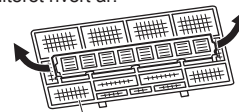

Trekk for å fjerne det fra luftfilteret

! Viktig

- **Du får best ytelse og sparer strøm hvis du rengjør filterne regelmessig.**
- **Skitne filtere forårsaker kondensering i klimaanlegget og bidrar til dannelse av sopp, som f.eks. mugg. Det anbefales derfor at du rengjør luftfilterne hver 2. uke.**

Denne informasjonen er basert på **FORSKRIFT (EU) nr. 528/2012**

| MODELLNAVN | Behandlet artikkel (Delnavn) | Aktive stoffer (CAS nr.) | Eiendom | Bruksanvisning (Informasjon om sikker håndtering) |
|---------------------|------------------------------|--|-------------------------|--|
| MSZ-FT25/35/50VG(K) | FILTER | Sølvnatriumhydrogen-zirkoniumfosfat (265647-11-8) 2-oktyl-2H-isotiazol-3-én (OIT) (26530-20-1) Sølvsinkzeolitt (130328-20-0) | Antibakteriell Antimugg | <ul style="list-style-type: none">• Bruk dette produktet i henhold til anvisningene i bruksanvisningen og bare i henhold til det tiltenkte formålet.• Må ikke puttes i munnen. Oppbevares utilgjengelig for barn. |
| MAC-2370FT-E | FILTER | Sølvsinkzeolitt (130328-20-0) | Antibakteriell | <ul style="list-style-type: none">• Bruk dette produktet i henhold til anvisningene i bruksanvisningen og bare i henhold til det tiltenkte formålet.• Må ikke puttes i munnen. Oppbevares utilgjengelig for barn. |

OPPSETT AV Wi-Fi-GRENSESNIITT (Kun VGK-type)

Dette Wi-Fi-grensesnittet kommuniserer statusinformasjon og styrer kommandoer fra MELCloud ved å koble til en innendørsenhet.

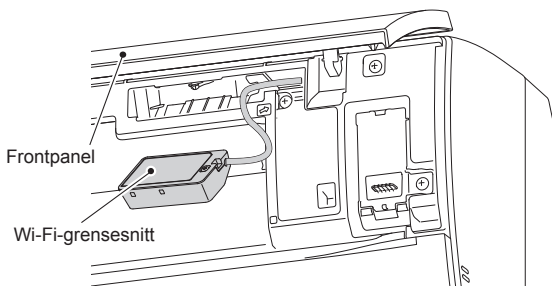
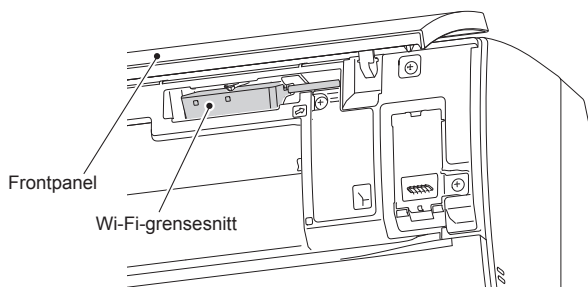

NO

Innledning om Wi-Fi-grensesnittet

| Nr. | Artikkel | Beskrivelse |
|-----|-------------------------------|--|
| 1 | MODE (MODUS)-knapp | Velger modus. |
| 2 | RESET (TILBAKESTILLING)-knapp | Tilbakestiller systemet og ALLE innstillinger. |
| 3 | ERR (FEIL)-LED (oransje) | Viser status for nettverksfeil. |
| 4 | NET (NETT)-LED (grønn) | Viser nettverksstatus. |
| 5 | MODE (MODUS)-LED (oransje) | Viser status for tilgangspunktets modus. |
| 6 | UNIT (ENHET)-LED (grønn) | Viser innendørsenhetens status. |

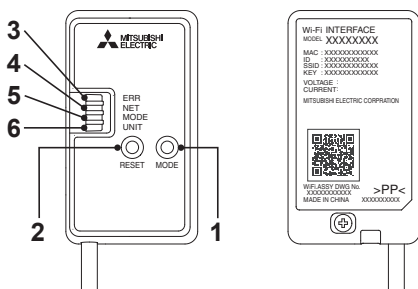

(1) MODE (MODUS)-knapp

- MODE (MODUS)-knappen brukes til å velge modus ved konfigurasjoner.

(2) RESET (TILBAKESTILLING)-knapp

- Hold inne RESET (TILBAKESTILLING)-knappen i 2 sekunder for å starte systemet på nytt.
- Hold inne RESET (TILBAKESTILLING)-knappen i 14 sekunder for å tilbakestille Wi-Fi-enheten til fabrikkinnstillingene.

Når Wi-Fi-enheten tilbakestilles til fabrikkinnstillingene, vil ALL konfigurasjonsinformasjon gå tapt. Tenk deg godt om før du bruker denne funksjonen.

1 Åpne frontpanelet og fjern Wi-Fi-grensesnittet.

2 Etabler en forbindelse mellom Wi-Fi-grensesnittet og ruterens. Se KONFIGURASJONSHÅNDBOKEN og SETUP QUICK REFERENCE GUIDE (HURTIGREFERANSEVEILEDNINGEN) som følger med enheten.

Du finner KONFIGURASJONSHÅNDBOKEN på nettsiden nedenfor.

<http://www.melcloud.com/Support>

3 Sett Wi-Fi-grensesnittet tilbake på plass, og lukk frontpanelet etter at oppsettet er fullført.

4 Du finner Brukerhåndbok for MELCloud på nettsiden nedenfor.

<http://www.melcloud.com/Support>

Merk:

- Kontroller at ruterens støtter WPA2-AES-krypteringsinnstillingen før du starter oppsettet av Wi-Fi-grensesnittet.
- Sluttbrukeren skal lese gjennom og godta vilkårene for Wi-Fi-tjenesten før bruk av Wi-Fi-grensesnittet.
- Det kan være behov for en ruter for å fullføre tilkoblingen av Wi-Fi-grensesnittet til Wi-Fi-tjenesten.
- Wi-Fi-grensesnittet vil ikke starte overføringen av driftsdata fra systemet før sluttbrukeren har registrert seg og godtatt vilkårene for Wi-Fi-tjenesten.
- Wi-Fi-grensesnittet skal ikke installeres og kobles til et Mitsubishi Electric-system som skal gi driftsnødvendig kjøling eller oppvarming.
- Skriv ned informasjonen om Wi-Fi-grensesnittet på den siste siden i denne håndboken når du setter opp Wi-Fi-grensesnittet.
- Når Wi-Fi-grensesnittet skal flyttes eller kasseres, må du tilbakestille den til fabrikkstandard.

Mitsubishi Electric's Wi-Fi-enhet er konstruert for å kommunisere med Mitsubishi Electric's MELCloud Wi-Fi-tjeneste. Tredjeparts Wi-Fi-enheter kan ikke kobles til MELCloud. Mitsubishi Electric er ikke ansvarlig for (i) redusert ytelse for et system eller produkt; (ii) system- eller produktfeil; eller (iii) tap eller skade på et system eller produkt; som er forårsaket av eller oppstår som følge av tilkobling til og/eller bruk av en tredjeparts Wi-Fi-enhet eller en tredjeparts Wi-Fi-tjeneste med utstyr fra Mitsubishi Electric.

Du finner den nyeste informasjonen om MELCloud fra Mitsubishi Electric Corporation på www.melcloud.com

NÅR DU TROR AT DET HAR OPPSTÅTT PROBLEMER

Selv om disse punktene sjekkes, må du stoppe å bruke enheten dersom problemene ikke opphører og kontakte forhandleren.

| Symptom | Forklaring og sjekkpunkter |
|---|--|
| Inneenhet | |
| Enheten kan ikke brukes. | <ul style="list-style-type: none"> Er kretsbyteren slått på? Sitter strømpluggen i kontakten? Er tidsur PÅ satt på? Side 10 |
| Det horisontale spjeldet beveger seg ikke. | <ul style="list-style-type: none"> Er det horisontale spjeldet og det vertikale spjeldet riktig monteret? Er viftevernet blitt deformert? Når kretsbyteren er på, nullstilles posisjonen til de horisontale spjeldene etter cirka ett minutt. Etter nullstilling, gjenopptas drift av de normale, horisontale spjeldene. Det samme gjelder ved nødavkjølingsdrift. |
| Enheten kan ikke brukes i omtrent 3 minutter etter at den er blitt startet på nytt. | <ul style="list-style-type: none"> Denne beskytter enheten i henhold til instruks fra mikroprosessen. Vent litt. |
| Det kommer dis ut av luftutgangen på inneenheten. | <ul style="list-style-type: none"> Den kalde enheten fra enheten kjøler raskt ned fuktighet i luften i rommet og gjør den om til dis. |
| Svingebevegelsen til det HORIZONTALA SPJELDET stanser en liten stund før den starter igjen. | <ul style="list-style-type: none"> Dette er for at det HORIZONTALA SPJELDET skal svinge på normal måte. |
| Når SVINGE velges i COOL/ DRY/FAN-modus, vil ikke det nedre horisontale spjeldet bevege seg. | <ul style="list-style-type: none"> Det er normalt at det nedre horisontale spjeldet ikke beveger seg når SVINGE velges i COOL/ DRY/FAN-modus. |
| Retningen til luftstrømmen endrer seg under bruk. Retningen på det horisontale spjeldet kan ikke justeres med fjernkontrollen. | <ul style="list-style-type: none"> Når enheten brukes i COOL (kald)- eller DRY (tørr)-modus, stilles luftstrømmens retning automatisk til øvre stilling etter at luften har blåst nedover i 0,5–1 time, for å forhindre kondensdrøpping. Hvis temperaturen på luftstrømmen er for lav eller under avriming når enheten brukes til oppvarming, stilles det horisontale spjeldet automatisk i horisontal stilling. |
| Enheten stopper i omtrent 10 minutter under oppvarming. | <ul style="list-style-type: none"> Uteenheten står i avrimingsposisjon. Dette tar maksimalt 10 minutter, så det er bare å vente litt. (Når utetemperaturen er for lav og luftfuktigheten er for høy, dannes det rim.) |
| Enheten starter opp selv når hovedstrømmen er tilkoblet, selv om den ikke har mottatt et signal fra fjernkontrollen. | <ul style="list-style-type: none"> Disse modellene er utstyret med en automatisk omstartsfunksjon. Når nettstrømmen slås av uten å stoppe enheten med fjernkontrollen og den slås på igjen, starter enheten automatisk i samme modus som var angitt med fjernkontrollen like før nettstrømmen ble borte. Se "Automatisk omstartsfunksjon". Side 10 |
| De to horisontale spjeldene berører hverandre. De horisontale spjeldene er i en unormal posisjon. De horisontale spjeldene går ikke tilbake til riktig "lukket posisjon". | <p>Gjør ett av følgende punkter:</p> <ul style="list-style-type: none"> Slå av og på kretsbyteren. Sørg for at de horisontale spjeldene beveger seg i riktig "lukket posisjon". Start og stopp nødsavkjølingsfunksjonen og kontroller at de horisontale spjeldene beveger seg i riktig "lukket posisjon". |
| Når temperaturen i rommet når den angitte temperaturen i COOL/DRY-modus, stopper uteenheten og inneenheten vil stå på lav hastighet. | <ul style="list-style-type: none"> Når romtemperaturen avviker fra angitt temperatur, starter inneviften opp avhengig av innstillingene på fjernkontrollen. |
| Inneenheten blir misfarget med tiden. | <ul style="list-style-type: none"> Selv om platen blir gul pga. av faktorer som ultrafiolett lys og temperatur, har dette ikke noen effekt på produktets funksjoner. |
| Driftsindikatorlampen lyser ikke. Enheten piper ikke. | <ul style="list-style-type: none"> Er NATTMODUS-drift stilt inn? Side 9 |
| System med flere enheter | |
| Inneenheten som ikke er i bruk blir varm og det høres en lyd som ligner på rennende vann enheten. | <ul style="list-style-type: none"> En liten mengde kjølemiddel fortsetter å strømme inn i inneenheten selv om den ikke er i drift. |
| Ved valg av oppvarming starter ikke enheten med en gang. | <ul style="list-style-type: none"> Hvis det er nødvendig med avriming av uteenheten når enheten startes, tar det noen minutter (maks. 10) før det kommer ut varm luft. |
| Uteenhet | |
| Viften på uteenheten går ikke rundt selv om kompressoren er i drift. Selv om viften begynner å rotere, stopper den snart. | <ul style="list-style-type: none"> Når utetemperaturen er lav når enheten brukes til avkjøling, kjøres viften av og til for å opprettholde tilstrekkelig kjølekapasitet. |
| Det lekker vann fra uteenheten. | <ul style="list-style-type: none"> Ved bruk i COOL- og DRY-modus kjøles rør eller rørskjøter ned og dette gjør at vann kondenserer. Under oppvarming drypper det vann som kondenserer på varmeveksleren. Under oppvarming vil avrimingen gjøre at vann som er frosset på uteenheten smelter og drypper. |
| Det kommer hvit røyk fra uteenheten. | <ul style="list-style-type: none"> Under oppvarming utvikler avrimingen damp som ser ut som hvit røyk. |

| Symptom | Forklaring og sjekkpunkter |
|--|---|
| Fjernkontroll | |
| Skjermen på fjernkontrollen viser ikke noe eller er svak. Inneenheten svarer ikke på signalet til fjernkontrollen. | <ul style="list-style-type: none"> Er batteriene oppbrukt? Side 5 Er polariteten (+, -) på batteriene korrekt? Side 5 Er noen knapper på fjernkontrollen til andre elektriske apparater trykket inn? |
| Hverken kjøler eller varmer | |
| Rommet kan ikke bli tilstrekkelig avkjølt eller oppvarmet. | <ul style="list-style-type: none"> Er temperaturinnstillingen hensiktsmessig? Side 6 Er vifteinnstillingen hensiktsmessig? Sett viftehastigheten høyere, til Høy eller Ekstra høy. Side 7 Er filtrene rene? Side 12 Er viften eller varmeveksleren på inneenheten ren? Side 12 Er det noen hindringer som blokkerer luftinntaket eller -utgangen til inne- eller uteenheten? Står et vindu eller en dør åpen? Det kan ta noe tid å nå innstillingstemperaturen, eller det er kanskje umulig å nå den pga. rommets størrelse, omgivelsestemperatur og lignende. Er NATTMODUS-drift stilt inn? Side 9 |
| Rommet kan ikke bli tilstrekkelig avkjølt. | <ul style="list-style-type: none"> Når en ventilasjonsvifte eller gasskomfyr brukes i et rom øker kjølebelastningen, noe som gir tilstrekkelig kjøleeffekt. Når utetemperaturen er høy, kan det hende at kjøleeffekten ikke er tilstrekkelig. |
| Rommet kan ikke bli tilstrekkelig oppvarmet. | <ul style="list-style-type: none"> Når utetemperaturen er lav kan det hende at varmeeffekten ikke er tilstrekkelig. |
| Luften blåses ikke ut like raskt under oppvarmingen. | <ul style="list-style-type: none"> Vent, ettersom enheten gjør seg klar til å blåse ut varm luft. |
| Luftstrøm | |
| Luften fra inneenheten lukter rart. | <ul style="list-style-type: none"> Er filtrene rene? Side 12 Er viften eller varmeveksleren på inneenheten ren? Side 12 Enheten kan suge inn lukt som sitter i veggen, teppet, møblene, klær osv. og blåse den ut med luften. |
| Lyd | |
| Det høres en knakelyd. | <ul style="list-style-type: none"> Denne lyden lages når frontpanelet utvider seg/ trekker seg sammen på grunn av temperaturendringer. |
| En "boblende" lyd høres. | <ul style="list-style-type: none"> Denne lyden høres når uteluften absorberes fra dreneringsslangen ved å slå på komfyrviften eller ventilasjonsviften, noe som gjør at vann i dreneringsslangen strømmer ut. Denne lyden høres også når uteluften blåses inn i dreneringsslangen når det er sterk vind ute. |
| Det høres mekaniske lyder fra inneenheten. | <ul style="list-style-type: none"> Dette er lyden av viften eller kompressoren som slås på eller av. |
| Det høres lyden av rennende vann. | <ul style="list-style-type: none"> Dette er lyden av kjølemiddel eller kondensert vann som strømmer rundt i enheten. |
| Det høres noen gang hvese-lyder. | <ul style="list-style-type: none"> Denne lyden betyr at strømmen til kjølemidlet inne i enheten skifter retning. |
| Timer | |
| Uketimer fungerer ikke som innstillingene tilsier. | <ul style="list-style-type: none"> Er ON/OFF-timeren stilt inn? Side 10 Overfør innstillingsinformasjonen for uketimeren til inneenheten igjen. Når informasjonen er mottatt, vil du kunne høre en lang pipelyd fra inneenheten. Hvis informasjonen ikke mottas, vil du kunne høre tre korte pipelyder. Sørg for at informasjonen blir mottatt. Side 11 Ved strøbrudd (når hovedstrømmen er koblet fra), viser klokken i inneenheten feil klokkeslett. Dette gjør at den ukentlige timeren ikke fungerer som den skal. Sørg for å plassere fjernkontrollen slik at den mottar signalet fra inneenheten. Side 5 |
| Enheten starter/stopper av seg selv. | <ul style="list-style-type: none"> Er den ukentlige timeren stilt inn? Side 11 |
| Wi-Fi-grensesnitt | |
| Når det oppstår feil under tilkoblingsoppsett eller drift. | <p>Se KONFIGURASJONSHÅNDBOKEN. Du finner KONFIGURASJONSHÅNDBOKEN på nettsiden nedenfor. http://www.melcloud.com/Support</p> |

NO

NÅR DU TROR AT DET HAR OPPSTÅTT PROBLEMER

I følgende tilfeller må du slutte å bruke klimaanlegget og kontakte forhandleren.

- Når det lekker eller drypper vann fra inneenheten.
- Når driftsindikatorlampen blinker.
- Når kretsbyteren koples ut ofte.
- Fjernkontrollsignalet mottas ikke i et rom der det brukes lysstoffrør med elektronisk tenning (lysstoffrør med vekselretter).
- Bruk av klimaanlegget forstyrrer radio- eller TV-signalene. Det kan være nødvendig å bruke en forsterker for den berørte enheten.
- Når det høres en unormal lyd.
- Når det forekommer kjølevæskelekkasje.

NÅR KLIMAAANLEGGET IKKE SKAL BRUKES PÅ LANG TID

NO

1 Bruk i COOL (kjøle) - modus med den høyeste temperaturen innstilt, eller FAN (vifte) - modus i opptil 3 – 4 timer.

Side 6

- Dette tørker enheten innvendig.
- Fukt i klimaanlegget bidrar til dannelse av sopp, som f.eks. mugg.

2 Trykk på  for å stoppe driften enheten.

3 Slå av kretsbyteren og/eller trekk støpselet ut av kontakten.

4 Fjern alle batterier fra fjernkontrollen.

Når klimaanlegget skal brukes igjen:

1 Rengjør luffilteret. **Side 12**

2 Kontroller at luftinntaket og -utgangen på inne- og uteenheten ikke er blokkert.

3 Kontroller at jordingen er korrekt tilkopleet.

4 Les avsnittet KLARGJØRING FØR BRUK, og følg instruksjonene. **Side 5**

MONTERINGSSTED OG ELEKTRISK ARBEID

Monteringssted

Unngå å montere klimaanlegget på følgende steder.

- Der det er mye maskinolje.
- Steder med mye salt i luften, som ved sjøen.
- Der hvor det dannes sulfidgass, for eksempel ved en varm kilde, kloakk eller avløpsvann.
- Der det søles olje eller der området fylles med oljeholdig røyk (f.eks. kjøkkenområder og fabrikker, der plastens egenskaper kan endres og bli skadet).
- Der det er høyfrekvent eller trådløst utstyr.
- Der luft fra uteenhetens luftutgang blokkeres.
- Der driftslyden eller luft fra utendørsenheten er til iritasjon for naboene.
- Til montering av innendørsenheten anbefales en høyde på mellom 1,8 m og 2,3 m. Hvis det er umulig, må du ta kontakt med forhandleren.
- Ikke bruk klimaanlegget under konstruksjon og ferdigbearbeiding av interiør eller ved voksing av gulvet. Før du bruker klimaanlegget, luft ut rommet godt etter at slikt arbeid er utført. Ellers kan det føre til at flyktige elementer fester seg inni klimaanlegget og føre til vannlekkasje eller duggspredning.
- Ikke bruk Wi-Fi-enheten i nærheten av medisinsk elektrisk utstyr eller personer med medisinske apparater som pacemaker eller intern defibrillator. Det kan forårsake en ulykke som følge av funksjonsfeil i det medisinske utstyret eller enheten.
- Dette utstyret skal installeres og betjenes med en minimumsavstand på 20 cm mellom enheten og brukeren eller tilskuerne.
- Ikke bruk Wi-Fi-enheten i nærheten av andre trådløse enheter, mikroølgeovner, trådløse telefoner eller faksmaskiner. Det kan føre til funksjonsfeil.

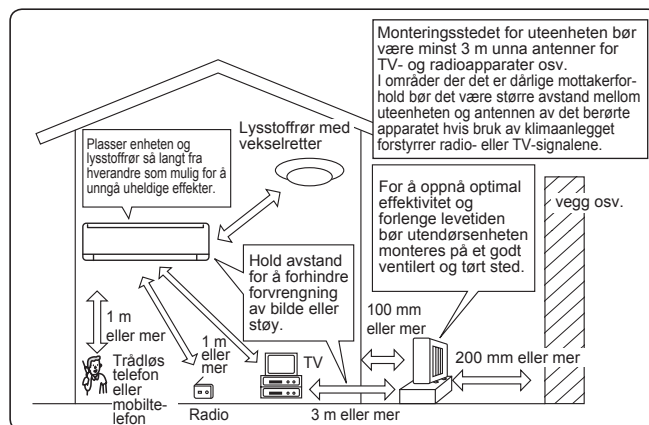

Elektrisk arbeid

- Klimaanlegget må ha sin egen stømforsyning.
- Vær oppmerksom på kretsbyterens kapasitet.

Spør forhandleren hvis du har spørsmål.

SPESIFIKASJONER

| Modell | Inne | | MSZ-FT25VG(K) | | MSZ-FT35VG(K) | | MSZ-FT50VG(K) | |
|-------------------------------|---------------------------------------|-------|--------------------|----------------|----------------|----------------|----------------|----------------|
| | Ute | | MUZ-FT25VGHZ | | MUZ-FT35VGHZ | | MUZ-FT50VGHZ | |
| Funksjon | | | Avkjøling | Oppvarming | Avkjøling | Oppvarming | Avkjøling | Oppvarming |
| Strømforsyning | | | ~ /N, 230 V, 50 Hz | | | | | |
| Kapasitet | | kW | 2,5 | 3,2 | 3,5 | 4,0 | 5,0 | 5,0 |
| Inngang | | kW | 0,58 | 0,76 | 0,91 | 1,02 | 1,63 | 1,30 |
| Vekt | Inne | kg | 10 | | | | | |
| | Ute | kg | 36 | | 40 | | | |
| Kjølemiddelkapasitet (R32) | | kg | 0,85 | | 0,95 | | | |
| IP-kode | Inne | | IP 20 | | | | | |
| | Ute | | IP 24 | | | | | |
| Tillatt overtrykk under drift | LP ps | MPa | 2,77 | | | | | |
| | HP ps | MPa | 4,17 | | | | | |
| Støynivå (SPL) | Inne (Ekstra høy/Høy/Med./Lav/Stille) | dB(A) | 46/41/36/27/19 | 49/46/39/31/19 | 47/42/36/27/19 | 52/49/42/33/19 | 48/45/40/34/28 | 54/51/45/36/28 |
| | Ute | dB(A) | 46 | 49 | 49 | 52 | 51 | 54 |

Innendørs spesifikasjon for multitolkobling FORORDNING (EU) 2016/2281

| Modell | Inne | | | MSZ-FT25VG(K) | MSZ-FT35VG(K) |
|--------------------------|--------------------------------|---------------|-------|---------------|----------------|
| Kapasitet | Avkjøling | følbare varme | kW | 2,37 | 2,80 |
| | | skjult | kW | 0,13 | 0,70 |
| | Oppvarming | kW | 3,20 | 4,00 | |
| Inngang | | kW | 0,039 | 0,040 | |
| Støynivå (Lydeffektnivå) | Ekstra høy/Høy/Med./Lav/Stille | | | dB(A) | 60/55/50/41/33 |

Garantert driftsområde

| | | Inne | Ute | |
|------------|--------------|--------------------|----------------------|----------------------|
| | | | MUZ-FT25/35/50VG | MUZ-FT25/35/50VGHZ |
| Avkjøling | Øvre grense | 32°C DB 23°C WB | 46°C DB — | 46°C DB — |
| | Nedre grense | 21°C DB 15°C WB | -10°C DB — | -10°C DB — |
| Oppvarming | Øvre grense | 27°C DB — | 24°C DB 18°C WB | 24°C DB 18°C WB |
| | Nedre grense | 20°C DB — | -15°C DB -16°C WB | -25°C DB -26°C WB |

Merk:

Merketilstand
 Avkjøling — Inne: 27°C DB, 19°C WB
 Ute: 35°C DB
 Oppvarming — Inne: 20°C DB
 Ute: 7°C DB, 6°C WB

DB : Dry Bulb (Tørr kolbe)
 WB : Wet Bulb (Våta kolbe)

Wi-Fi-grensesnitt

| Modell | MAC-577IF2-E |
|-------------------------------|--------------------------------|
| Inngangsspenning | DC 12,7 V (fra innendørsenhet) |
| Strømforbruk | MAKS. 2 W |
| Mål HxBxD (mm) | 73,5 × 41,5 × 18,5 |
| Vekt (g) | 46 (inkl. kabel) |
| Effektnivå for sender (MAKS.) | 20 dBm @IEEE 802.11b |
| RF-kanal | 1 ch ~ 13 ch (2412~2472 MHz) |
| Radioprotokoll | IEEE 802.11b/g/n (20) |
| Kryptering | AES |
| Autentisering | WPA2-PSK |
| Programvareversjon | XX.00 |

Du finner samsvarserklæringen på nettsiden nedenfor.
<http://www.melcloud.com/Support>

EC DECLARATION OF CONFORMITY
EG-KONFORMITÄTSEKHLÄRUNG
DÉCLARATION DE CONFORMITÉ CE
EG-CONFORMITEITSVERKLARING
DECLARACIÓN DE CONFORMIDAD CE
DICHIARAZIONE DI CONFORMITÀ CE
ΔΗΛΩΣΗ ΠΙΣΤΟΤΗΤΑΣ ΕΚ
DECLARAÇÃO DE CONFORMIDADE CE
EU-OVERENSSTEMMELSESERKLÆRING

EG-DEKLARATION OM ÖVERENSSTÄMMELSE
EC UYGUNLUK BEYANI
ΕΣ ΔΕΚΛΑΡΑΧΙΑ ΖΑ ΣΒΟΤΒΕΤΣΒΙΕ
DEKLARACJA ZGODNOŚCI WE
CE-ERKLÆRING OM SAMSVAR
EY-VAATIMUSTENMUKAISUUSVAKUUTUS
ES PROHLÁŠENÍ O SHODĚ
EYHLÁŠENIE O ZHODE ES
EK MEGFELELŐSÉGI NYILATKOZAT

IZJAVA O SKLADNOSTI ES
DECLARAȚIE DE CONFORMITATE CE
EU VASTAVUSDEKLARATSIOON
EK ATBILSTĪBAS DEKLARĀCIJA
EB ATITIKTIES DEKLARACIJA
EC IZJAVA O SUKLADNOSTI
EZ IZJAVA O USAGLAŠENOSTI
ДЕКЛАРАЦИЯ СООТВЕТСТВИЯ НОРМАМ ЕС
ДЕКЛАРАЦІЯ ВІДПОВІДНОСТІ НОРМАМ ЄС

MITSUBISHI ELECTRIC CONSUMER PRODUCTS (THAILAND) CO., LTD
700/406 MOO 7, TAMBON DON HUA ROH, AMPHUR MUANG, CHONBURI 20000, THAILAND

hereby declares under its sole responsibility that the air conditioners and heat pumps described below for use in residential, commercial and light-industrial environments:
erklärt hiermit auf seine alleinige Verantwortung, dass die Klimaanlage und die Wärmepumpen für das häusliche, kommerzielle und leicht-industrielle Umfeld wie unten beschrieben:
déclare par la présente et sous sa propre responsabilité que les climatiseurs et les pompes à chaleur décrits ci-dessous, destinés à un usage dans des environnements résidentiels, commerciaux et d'industrie légère :
verklaart hierbij onder eigen verantwoordelijkheid dat de voor residentiële, commerciële en licht-industriële omgevingen bestemde airconditioners en warmtepompen zoals onderstaand beschreven:
por la presente declara bajo su única responsabilidad que los acondicionadores de aire y bombas de calor descritas a continuación para su uso en entornos residenciales, comerciales y de industria ligera:
conferma con la presente, sotto la sua esclusiva responsabilità, che i condizionatori d'aria e le pompe di calore descritti di seguito e destinati all'utilizzo in ambienti residenziali, commerciali e semi-industriali:
με το παρόν πιστοποιεί με αποκλειστική της ευθύνη ότι οι τα κλιματιστικά και οι αντλίες θέρμανσης που περιγράφονται παρακάτω για χρήση σε οικιακό, επαγγελματικό και ελαφριάς βιομηχανίας περιβάλλοντα:
através da presente declara sob sua única responsabilidade que os aparelhos de ar condicionado e bombas de calor abaixo descritos para uso residencial, comercial e de indústria ligeira:
erklærer hermed under eeneansvar, at de herunder beskrevne airconditionanlæg og varmepumper til brug i privat boligbyggeri, erhvervsområder og inden for let industri:
intygar härmed att luftkonditioneringarna och värmepumparna som beskrivs nedan för användning i bostäder, kommersiella miljöer och lätta industriella miljöer:
ev, ticaret ve hafif sanayi ortamlarında kullanılm amaçlı üretilen ve aşağıda açıklanan klima ve ısıtma pompalarıyla ilgili aşağıdaki hususları yalnızca kendi sorumluluğunda beyan eder:
декларира на своя собствена отговорност, че климатизите и термopомпите, описани по-долу, за употреба в жилищни, търговски и леки промишлени условия:
niniejszym oświadczam na swoją wyłączną odpowiedzialność, że klimatyzatory i pompy ciepła opisane poniżej, są przeznaczone do zastosowań w środowisku mieszkalnym, handlowym i lekkim przemysłowym:
erklærer et fullstendig ansvar for undernevnte klimaanlegg og varmepumper ved bruk i boliger, samt kommersielle og lettindustrielle miljøer:
vakuuttaa täten yksinomaista vastuutaan, että jäljempänä kuvattut asuinrakennuksiin, pientoimisuuskäyttöön ja kaupalliseen käyttöön tarkoitettui ilmastointilaitteet ja lämpöpumpat:
tímto na vlastní odpovědnost prohlašuje, že níže popsané klimatizační jednotky a tepelná čerpadla pro použití v obytných prostředích, komerčních prostředích a prostředích lehkého průmyslu:
týmto na svoju výlučnú zodpovednosť vyhlasuje, že nasledovné klimatizačné jednotky a tepelné čerpadlá určené na používanie v obytných a obchodných priestoroch a v prostredí ľahkého priemyslu:
alulírott kizárólagos felelősségére nyilatkozik, hogy az alábbi lakossági, kereskedelmi és kisipari környezetben való használatra szánt klímaberendezések és hőszivattyúk:
izjavlja pod izključno lastno odgovornostjo, da so spodaj navedene klimatske naprave in toplotne črpalke, namenjene uporabi v stanovanjskih, komercialnih in lahkoindustrijskih okoljih:
declară, prin prezenta, pe proprie răspundere, faptul că aparatele de climatizare și pompele de căldură descrise mai jos și destinate utilizării în medii rezidențiale, comerciale și din industria ușoară:
kinnitab käesolevaga oma ainuvastutusele, et allpool toodud kliimaseadmed ja soojuspumbad on mõeldud kasutamiseks elu-, äri- ja kergtööstuskeskkondades:
ar šo, vienpersoniski uzņemoties atbildību, paziņo, ka tālāk aprakstītie gaisa kondicionētāji un siltumsūkņi ir paredzēti lietošanai dzīvojamajās, komercdarbības un vieglās rūpniecības telpās.
šiuo vien tik savo atsakomybe pareiškia, kad toliau apibūdinti oro kondicionieriai ir šilumos siurbiai skirti naudoti gyvenamosiose, komercinėse ir lengvosios pramonės aplinkose:
ovime izjavljuje pod isključivom odgovornostjo da su klimatizacijski uredaji i toplinske dizalice opisane u nastavku namijenjeni za upotrebu u stambenim i poslovnim okruženjima te okruženjima lake industrije:
ovim izjavljuje na svoju isključivu odgovornost da su klima-uredaji i toplotne pumpe opisane u daljem tekstu za upotrebu u stambenim, komercijalnim okruženjima i okruženjima sa lakom industrijom:
настоящим заявляет и берет на себя исключительную ответственность за то, что кондиционеры и тепловые насосы, описанные ниже и предназначенные для эксплуатации в жилых помещениях, торговых залах и на предприятиях легкой промышленности:
чим заявляє, беручи на себе повну відповідальність за це, що кондиціонери й теплові насоси, описані нижче й призначені для використання в житлових приміщеннях, торговельних залах і на підприємствах легкої промисловості:

MITSUBISHI ELECTRIC, MSZ-FT25VG/MUZ-FT25VGHZ
MSZ-FT35VG/MUZ-FT35VGHZ
MSZ-FT50VG/MUZ-FT50VGHZ

Note: Its serial number is on the nameplate of the product.
Hinweis: Die Seriennummer befindet sich auf dem Kennschild des Produkts.
Remarque : Le numéro de série de l'appareil se trouve sur la plaque du produit.
Opmerking: het serienummer staat op het naamplaatje van het product.
Nota: El número de serie se encuentra en la placa que contiene el nombre del producto.
Nota: il numero di serie si trova sulla targhetta del prodotto.
Σημείωση: Ο σειριακός του αριθμός βρίσκεται στην πινακίδα ονόματος του προϊόντος.
Nota: o número de série encontra-se na placa que contém o nome do produto.
Bemærk: Serienummeret står på produktets fabriksskilt.
Obs: Serienumret finns på produktens namnplåt.
Not: Seri numarasi ürünün isim plakasında yer alır.
Забелешка: Серийният му номер е на табелката на продукта.
Uwaga: Numer seryjny znajduje się na tabliczce znamionowej produktu.
Merk: Serienummeret befinner seg på navneplaten til produktet.

Huomautus: Sarjanumero on merkitty laitteen arvokilpeen.
Poznámka: Příslušné sériové číslo se nachází na štítku produktu.
Poznámka: Výrobné číslo sa nachádza na typovom štítku výrobku.
Megjegyzés: A sorozatszám a termék adattábláján található.
Opomba: serijska številka je zapisana na tipski ploščici enote.
Notă: Numărul de serie este specificat pe plăcuța indicatoare a produsului.
Márkus. Seerianumber asub toote andmesilidil.
Piezīme. Sērijas numurs ir norādīts uz ierīces datu plāksnītes.
Pastaba. Serijos numeris nurodytas gaminio vardinį duomenų lentelėje.
Napomena: serijski broj nalazi se na natpisnoj pločici proizvoda.
Napomena: Serijski broj nalazi se na nazivnoj pločici proizvoda.
Примечание: серийный номер указан на паспортное табличке изделия.
Примітка. Серійний номер вказано на паспортній табличці виробу.

| | | | | | |
|-------------|------------|-------------|------------|-------------|-----------|
| Directives | Direttive | Direktifler | Směrnice | Direktiivid | Директивы |
| Richtlijnen | Οδηγίες | Директиви | Smernice | Direktīvas | Директиви |
| Directives | Directivas | Dyrektwy | Irányelvek | Direktvyos | |
| Richtlijnen | Direktiver | Direktiver | Direktive | Direktive | |
| Directivas | Direktiv | Direktiivit | Directive | Direktive | |

2014/35/EU: Low Voltage Directive
2006/42/EC: Machinery Directive
2014/30/EU: Electromagnetic Compatibility Directive
2011/65/EU, (EU) 2015/863 and (EU) 2017/2102: RoHS Directive

Issued: **1 April, 2020**
THAILAND

Akira HIDAKA
Manager, Quality Assurance Department

EC DECLARATION OF CONFORMITY
EG-KONFORMITÄTSERKLÄRUNG
DÉCLARATION DE CONFORMITÉ CE
EG-CONFORMITEITSVERKLARING
DECLARACIÓN DE CONFORMIDAD CE
DICHIARAZIONE DI CONFORMITÀ CE
ΔΗΛΩΣΗ ΠΙΣΤΟΤΗΤΑΣ ΕΚ
DECLARAÇÃO DE CONFORMIDADE CE
EU-OVERENSSTEMMELSESERKLÆRING

EG-DEKLARATION OM ÖVERENSSTÄMMELSE
EC UYGUNLUK BEYANI
ΕΣ ΔΕΚΛΑΡΑΪΑ ΖΑ ΣΨΟΤΒΕΤΣΒΙΕ
DEKLARACJA ZGODNOŚCI WE
CE-ERKLÆRING OM SAMSVAR
EY-VAATIMUSTENMUKAISUUSVAKUUTUS
ES PROHLÁŠENÍ O SHODĚ
VYHLÁSENIE O ZHODE ES
EK MEGFELELŐSÉGI NYILATKOZAT

IZJAVA O SKLADNOSTI ES
DECLARAȚIE DE CONFORMITATE CE
EU VASTAVUSDEKLARATSIOON
EK ATBILSTĪBAS DEKLARĀCIJA
EB ATITIKTIES DEKLARACIJA
EC IZJAVA O SUKLADNOSTI
EZ IZJAVA O USAGLAŠENOSTI
ДЕКЛАРАЦИЯ СООТВЕТСТВИЯ НОРМАМ ЕС
ДЕКЛАРАЦІЯ ВІДПОВІДНОСТІ НОРМАМ ЄС

MITSUBISHI ELECTRIC CONSUMER PRODUCTS (THAILAND) CO., LTD
700/406 MOO 7, TAMBON DON HUA ROH, AMPHUR MUANG, CHONBURI 20000, THAILAND

hereby declares under its sole responsibility that the air conditioners and heat pumps described below for use in residential, commercial and light-industrial environments:
erklärt hiermit auf seine alleinige Verantwortung, dass die Klimaanlage und die Wärmepumpen für das häusliche, kommerzielle und leicht-industrielle Umfeld wie unten beschrieben:
déclare par la présente et sous sa propre responsabilité que les climatiseurs et les pompes à chaleur décrits ci-dessous, destinés à un usage dans des environnements résidentiels, commerciaux et d'industrie légère :
verklaart hierbij onder eigen verantwoordelijkheid dat de voor residentiële, commerciële en licht-industriële omgevingen bestemde airconditioners en warmtepompen zoals onderstaand beschreven:
por la presente declara bajo su única responsabilidad que los acondicionadores de aire y bombas de calor descritas a continuación para su uso en entornos residenciales, comerciales y de industria ligera:
conferma con la presente, sotto la sua esclusiva responsabilità, che i condizionatori d'aria e le pompe di calore descritti di seguito e destinati all'utilizzo in ambienti residenziali, commerciali e semi-industriali:
με το παρόν πιστοποιεί με αποκλειστική της ευθύνη ότι οι τα κλιματιστικά και οι αντλίες θέρμανσης που περιγράφονται παρακάτω για χρήση σε οικιακό, επαγγελματικό και ελαφριάς βιομηχανίας περιβάλλοντα:
através da presente declara sob sua única responsabilidade que os aparelhos de ar condicionado e bombas de calor abaixo descritos para uso residencial, comercial e de indústria ligeira:
erklærer hermed under eneansvar, at de herunder beskrevne airconditionanlæg og varmepumper til brug i privat boligbyggeri, erhvervsområder og inden for let industri:
intygar härmed att luftkonditioneringarna och värmepumparna som beskrivs nedan för användning i bostäder, kommersiella miljöer och lätta industriella miljöer:
ev, ticaret ve haffi sanayi ortamlarında kullanılmaya elverişli ve amaçlı üretilen ve aşağıda açıklanan klima ve ısıtma pompalarıyla ilgili aşağıdaki hususları yalnızca kendi sorumluluğunda beyan eder:
декларира на своя собствена отговорност, че климатичите и термopомпите, описани по-долу, за употреба в жилищни, търговски и леки промишлени условия:
niniejszym oświadczam na swoją wyłączną odpowiedzialność, że klimatyzatory i pompy ciepła opisane poniżej, są przeznaczone do zastosowań w środowisku mieszkalnym, handlowym i lekkim przemysłowym:
erklærer et fullstendig ansvar for undernevnte klima- og varmepumper ved bruk i boliger, samt kommersielle og lettindustrielle miljøer:
vakuuttaa täten yksinomaan vastuullaan, että jäljempänä kuvattut asuinrakennuksiin, pientaloisuuskäyttöön ja kaupalliseen käyttöön tarkoitettuihin ilmastointilaitteisiin ja lämpöpumpuihin:
tímto na vlastní odpovědnost prohlašuje, že níže popsané klimatizační jednotky a tepelná čerpadla pro použití v obytných prostředích, komerčních prostředích a prostředích lehkého průmyslu:
týmto na svoju výlučnú zodpovednosť vyhlasuje, že nasledovné klimatizačné jednotky a tepelné čerpadlá určené na používanie v obytných a obchodných priestoroch a v prostredí ľahkého priemyslu:
alulírott kizárólagos felelősségére nyilatkozik, hogy az alábbi lakossági, kereskedelmi és kisipari környezetben való használatra szánt klímaberendezések és hőszivattyúk:
izjavlja pod izključno lastno odgovornostjo, da so spodaj navedene klimatske naprave in toplotne črpalke, namenjene uporabi v stanovanjskih, komercialnih in lahkoindustrijskih okoljih:
declară, prin prezenta, pe proprie răspundere, faptul că aparatele de climatizare și pompele de căldură descrise mai jos și destinate utilizării în medii rezidențiale, comerciale și din industria ușoară:
kinnitab käesolevaga oma ainuvastutuse, et allpool toodud kliimaseadmed ja soojuspumbad on mõeldud kasutamiseks elu-, äri- ja kergtööstuskeskkondades:
ar šo, vienpersoniski uzņemoties atbildību, paziņo, ka tālāk aprakstītie gaisa kondicionētāji un siltumsūkņi ir paredzēti lietošanai dzīvojamajās, komercdarbības un vieglās rūpniecības telpās.
šiuo vien tik savo atsakomybe pareiškia, kad toliau apibūdinti oro kondicionieriai ir šilumos siurbiai skirti naudoti gyvenamosiose, komercinėse ir lengvosios pramonės aplinkose:
izjavlja pod izključivo odgovornostjo, da su klimatizacijski uređaji i toplotne pumpe opisane u daljem tekstu za upotrebu u stambenim, komercijalnim okruženjima i okruženjima sa lakom industrijom:
настоящим заявляют и берет на себя исключительную ответственность за то, что кондиционеры и тепловые насосы, описанные ниже и предназначенные для эксплуатации в жилых помещениях, торговых залах и на предприятиях легкой промышленности:
чим заявляє, беручи на себе повну відповідальність за це, що кондиціонери й теплові насоси, описані нижче й призначені для використання в житлових приміщеннях, торговельних залах і на підприємствах легкої промисловості:

MITSUBISHI ELECTRIC, MSZ-FT25VGK/MUZ-FT25VGHZ
MSZ-FT35VGK/MUZ-FT35VGHZ
MSZ-FT50VGK/MUZ-FT50VGHZ

Note: Its serial number is on the nameplate of the product.
Hinweis: Die Seriennummer befindet sich auf dem Kennschild des Produkts.
Remarque : Le numéro de série de l'appareil se trouve sur la plaque du produit.
Opmerking: het serienummer staat op het naamplaatje van het product.
Nota: El número de serie se encuentra en la placa que contiene el nombre del producto.
Nota: il numero di serie si trova sulla targhetta del prodotto.
Σημείωση: Ο σειριακός του αριθμός βρίσκεται στην πινακίδα ονόματος του προϊόντος.
Nota: o número de série encontra-se na placa que contém o nome do produto.
Bemærk: Serienummeret står på produktets fabriksskilt.
Obs: Serienumret finns på produktens namnplåt.
Not: Seri numarasi ürünün isim plakasında yer alır.
Забелешка: Серийният му номер е на табелката на продукта.
Uwaga: Numer seryjny znajduje się na tabliczce znamionowej produktu.
Merk: Serienummeret befinnet seg på navneplaten til produktet.

Huomautus: Sarjanumero on merkitty laitteen arvokilpeen.
Poznámka: Příslušné sériové číslo se nachází na štítku produktu.
Poznámka: Výrobné číslo sa nachádza na typovom štítku výrobku.
Megjegyzés: A sorozatszám a termék adattábláján található.
Opomba: serijska številka je zapisana na tipski ploščici enote.
Notă: Numărul de serie este specificat pe plăcuța indicatoare a produsului.
Märkus. Seerianumber asub toote andmesildil.
Piezīme. Sērijas numurs ir norādīts uz ierīces datu plāksnītēs.
Pastaba. Serijos numeris nurodytas gaminio vardinį duomenų lentelėje.
Napomena: serijski broj nalazi se na natpisnoj pločici proizvoda.
Napomena: Serijski broj nalazi se na nazivnoj pločici proizvoda.
Примечание: серийный номер указан на паспортной табличке изделия.
Примітка. Серійний номер вказано на паспортній таблиці виробу.

| | | | | | |
|-------------|------------|-------------|------------|-------------|-----------|
| Directives | Direttive | Direktifler | Směrnice | Direktiivid | Директивы |
| Richtlijnen | Οδηγίες | Директиви | Smernice | Direktivas | Директивы |
| Directives | Directivas | Dyrektwy | Írányelvek | Direktvyvos | |
| Richtlijnen | Direktiver | Direktiver | Direktive | Direktive | |
| Directivas | Direktiv | Direktiivit | Directive | Direktive | |

2014/53/EU: Radio Equipment Directive
2006/42/EC: Machinery Directive
2011/65/EU, (EU) 2015/863 and (EU) 2017/2102: RoHS Directive

Issued: 1 April, 2020
THAILAND

Akira HIDAKA
Manager, Quality Assurance Department

MITSUBISHI ELECTRIC CORPORATION

HEAD OFFICE: TOKYO BUILDING, 2-7-3, MARUNOUCHI, CHIYODA-KU, TOKYO 100-8310, JAPAN

JG79Y791H01