

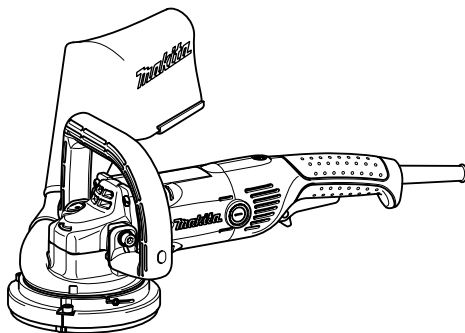

GB	Concrete Planer	INSTRUCTION MANUAL
S	Betongslipmaskin	BRUKSANVISNING
N	Betonghøvel	BRUKSANVISNING
FIN	Betonihöylä	KÄYTTÖOHJE
LV	Betona slīpmašīna	LIETOŠANAS INSTRUKCIJA
LT	Betono lygintuvas	NAUDOJIMO INSTRUKCIJA
EE	Betoonihöövel	KASUTUSJUHEND
RUS	Шлифователь по бетону	РУКОВОДСТВО ПО ЭКСПЛУАТАЦИИ

NPC5000C
NPC5001C

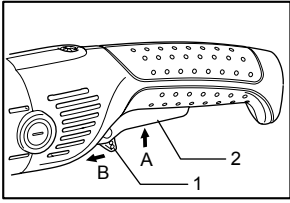



1 008415

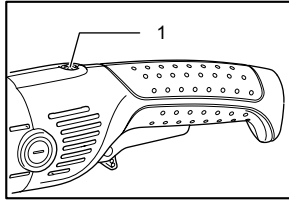

2 008416

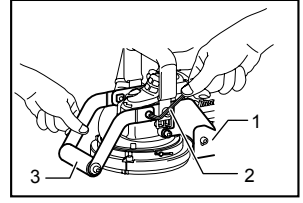

3 013316

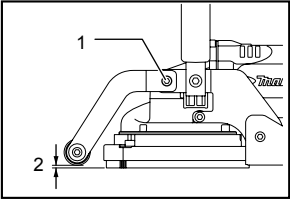

4 009848

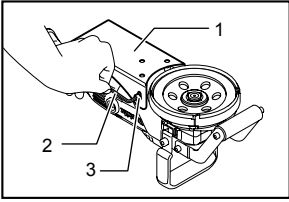

5 009849

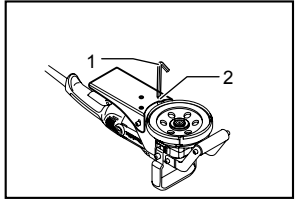

6 009850

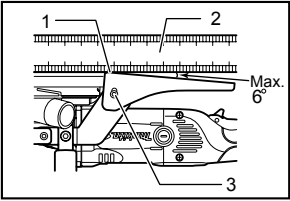

7 009851

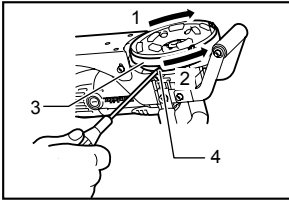

8 009885

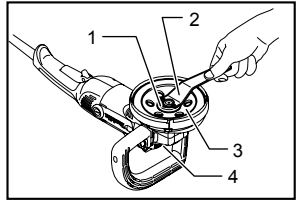

9 009841

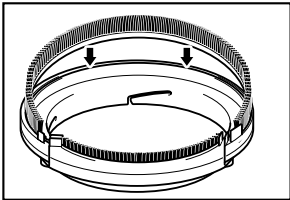

10 013144

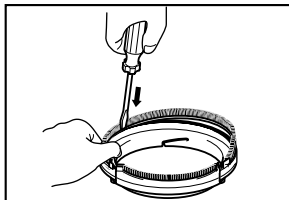

11 013145

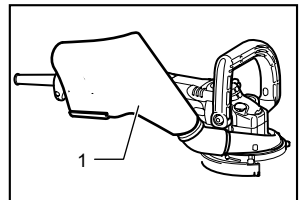

12 009846

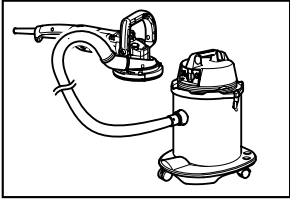

13 009845

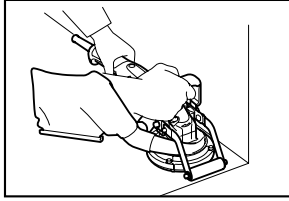

14 010273

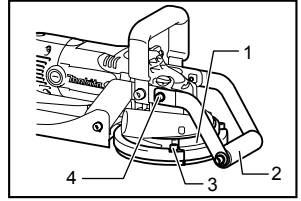

15 009883

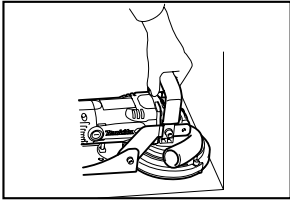

16 009884

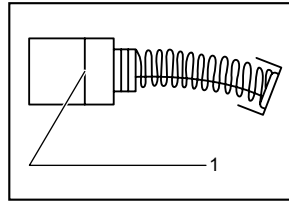

17 001145

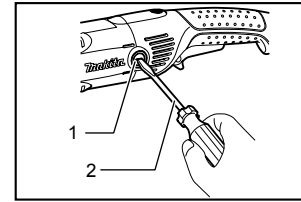

18 009844

ENGLISH (Original instructions)

Explanation of general view

1-1. Lock lever	6-1. Hex wrench	9-3. Diamond wheel
1-2. Switch trigger	6-2. Hex socket head bolt	9-4. Shaft lock
2-1. Indication lamp	7-1. Same level	12-1. Dust bag
3-1. Base (for NPC5001C only)	7-2. Square or ruler	15-1. Dust cover cap
3-2. Hex wrench	7-3. Hex socket head bolt	15-2. The whole roller holder
3-3. Front roller	8-1. Raise	15-3. Hex socket head bolt
4-1. Hex socket head bolt	8-2. Lower	15-4. Hex bolt
4-2. Stock removal amount	8-3. Dust cover	17-1. Limit mark
5-1. Base	8-4. Screw	18-1. Brush holder cap
5-2. Hex wrench	9-1. Lock nut	18-2. Screwdriver
5-3. Hex socket head bolt	9-2. Lock nut wrench	

SPECIFICATIONS

Model	NPC5000C	NPC5001C
Wheel diameter	125 mm	
Hole diameter	22.23 mm	
Spindle thread	M14	
Rated speed (n) / No load speed (n ₀)	10,000 min ⁻¹	
Overall length	437 mm	479 mm
Net weight	4.0 kg	5.1 kg
Safety class	II/II	

- Due to our continuing program of research and development, the specifications herein are subject to change without notice.
- Specifications may differ from country to country.
- Weight according to EPTA-Procedure 01/2003

Intended use

The tool is intended for planing concrete surfaces.

ENE002-1

ENG900-1

Power supply

The tool should be connected only to a power supply of the same voltage as indicated on the nameplate, and can only be operated on single-phase AC supply. They are double-insulated and can, therefore, also be used from sockets without earth wire.

ENF002-2

ENG905-1

Noise

The typical A-weighted noise level determined according to EN60745:

Model NPC5000C

Sound pressure level (L_{pA}) : 91 dB (A)
Sound power level (L_{WA}) : 102 dB (A)
Uncertainty (K) : 3 dB (A)

Model NPC5001C

Sound pressure level (L_{pA}) : 89 dB (A)
Sound power level (L_{WA}) : 100 dB (A)
Uncertainty (K) : 3 dB (A)

Wear ear protection

Vibration

The vibration total value (tri-axial vector sum) determined according to EN60745:

Model NPC5000C

Work mode : planing concrete
Vibration emission (a_h) : 12.0 m/s²
Uncertainty (K) : 1.5 m/s²

Model NPC5001C

Work mode : planing concrete
Vibration emission (a_h) : 12.5 m/s²
Uncertainty (K) : 2.5 m/s²

ENG902-1

- The declared vibration emission value has been measured in accordance with the standard test method and may be used for comparing one tool with another.
- The declared vibration emission value may also be used in a preliminary assessment of exposure.
- The declared vibration emission value is used for main applications of the power tool. However if the power tool is used for other applications, the vibration emission value may be different.

⚠ WARNING:

- The vibration emission during actual use of the power tool can differ from the declared emission value depending on the ways in which the tool is used.
- Be sure to identify safety measures to protect the operator that are based on an estimation of exposure in the actual conditions of use (taking account of all parts of the operating cycle such as the times when the tool is switched off and when it is running idle in addition to the trigger time).

ENH101-16

For European countries only

EC Declaration of Conformity

We Makita Corporation as the responsible manufacturer declare that the following Makita machine(s):

Designation of Machine:

Concrete Planer

Model No./ Type: NPC5000C, NPC5001C

are of series production and

Conforms to the following European Directives:
2006/42/EC

And are manufactured in accordance with the following standards or standardised documents:

EN60745

The technical documentation is kept by:

Makita International Europe Ltd.

Technical Department,

Michigan Drive, Tongwell,

Milton Keynes, Bucks MK15 8JD, England

25.6.2012



000230

Tomoyasu Kato
Director

Makita Corporation
3-11-8, Sumiyoshi-cho,
Anjo, Aichi, 446-8502, JAPAN

GEA010-1

General Power Tool Safety Warnings

⚠ WARNING Read all safety warnings and all instructions. Failure to follow the warnings and instructions may result in electric shock, fire and/or serious injury.

Save all warnings and instructions for future reference.

CONCRETE PLANER SAW SAFETY WARNINGS

Safety Warnings for Grinding Operation:

1. **This power tool is intended to function as a grinder with offset diamond wheels. Read all safety warnings, instructions, illustrations and specifications provided with this power tool.** Failure to follow all instructions listed below may result in electric shock, fire and/or serious injury.
2. **Operations such as grinding with abrasive wheels, sanding, wire brushing, polishing or cutting-off are not recommended to be performed with this power tool.** Operations for which the power tool was not designed may create a hazard and cause personal injury.
3. **Do not use accessories which are not specifically designed and recommended by the tool manufacturer.** Just because the accessory can be attached to your power tool, it does not assure safe operation.
4. **The rated speed of the accessory must be at least equal to the maximum speed marked on the power tool.** Accessories running faster than their rated speed can break and fly apart.
5. **The outside diameter and the thickness of your accessory must be within the capacity rating of your power tool.** Incorrectly sized accessories cannot be adequately guarded or controlled.
6. **Threaded mounting of accessories must match the tool spindle thread. For accessories mounted by flanges, the arbour hole of the accessory must fit the locating diameter of the flange.** Accessories that do not match the mounting hardware of the power tool will run out of balance, vibrate excessively and may cause loss of control.
7. **Do not use a damaged accessory. Before each use inspect the accessory such as offset diamond wheels for chips and cracks. If power tool or accessory is dropped, inspect for damage or install an undamaged accessory. After inspecting and installing an accessory, position yourself and bystanders away from the plane of the rotating accessory and run the power tool at maximum no-load speed for one minute.** Damaged accessories will normally break apart during this test time.
8. **Wear personal protective equipment.** Depending on application, use face shield, safety goggles or safety glasses. As appropriate, wear dust mask, hearing protectors, gloves and workshop apron capable of stopping small abrasive or workpiece fragments. The eye protection must

be capable of stopping flying debris generated by various operations. The dust mask or respirator must be capable of filtering particles generated by your operation. Prolonged exposure to high intensity noise may cause hearing loss.

9. **Keep bystanders a safe distance away from work area. Anyone entering the work area must wear personal protective equipment.** Fragments of workpiece or of a broken accessory may fly away and cause injury beyond immediate area of operation.
10. **Hold the power tool by insulated gripping surfaces only, when performing an operation where the cutting accessory may contact hidden wiring or its own cord.** Cutting accessory contacting a "live" wire may make exposed metal parts of the power tool "live" and could give the operator an electric shock.
11. **Position the cord clear of the spinning accessory.** If you lose control, the cord may be cut or snagged and your hand or arm may be pulled into the spinning accessory.
12. **Never lay the power tool down until the accessory has come to a complete stop.** The spinning accessory may grab the surface and pull the power tool out of your control.
13. **Do not run the power tool while carrying it at your side.** Accidental contact with the spinning accessory could snag your clothing, pulling the accessory into your body.
14. **Regularly clean the power tool's air vents.** The motor's fan will draw the dust inside the housing and excessive accumulation of powdered metal may cause electrical hazards.
15. **Do not operate the power tool near flammable materials.** Sparks could ignite these materials.
16. **Do not use accessories that require liquid coolants.** Using water or other liquid coolants may result in electrocution or shock.

Kickback and Related Warnings

Kickback is a sudden reaction to a pinched or snagged rotating wheel, backing pad, brush or any other accessory. Pinching or snagging causes rapid stalling of the rotating accessory which in turn causes the uncontrolled power tool to be forced in the direction opposite of the accessory's rotation at the point of the binding.

For example, if an abrasive wheel is snagged or pinched by the workpiece, the edge of the wheel that is entering into the pinch point can dig into the surface of the material causing the wheel to climb out or kick out. The wheel may either jump toward or away from the operator, depending on direction of the wheel's movement at the point of pinching. Abrasive wheels may also break under these conditions.

Kickback is the result of power tool misuse and/or incorrect operating procedures or conditions and can be avoided by taking proper precautions as given below.

a) **Maintain a firm grip on the power tool and position your body and arm to allow you to resist kickback forces. Always use auxiliary handle, if provided, for maximum control over kickback or torque reaction during start-up.**

The operator can control torque reactions or kickback forces, if proper precautions are taken.

b) **Never place your hand near the rotating accessory.** Accessory may kickback over your hand.

c) **Do not position your body in the area where power tool will move if kickback occurs.** Kickback will propel the tool in direction opposite to the wheel's movement at the point of snagging.

d) **Use special care when working corners, sharp edges etc. Avoid bouncing and snagging the accessory.** Corners, sharp edges or bouncing have a tendency to snag the rotating accessory and cause loss of control or kickback.

e) **Do not attach a saw chain woodcarving blade or toothed saw blade.** Such blades create frequent kickback and loss of control.

Safety Warnings Specific for Grinding Operation:

a) **Use only wheel types that are recommended for your power tool and the specific guard designed for the selected wheel.** Wheels for which the power tool was not designed cannot be adequately guarded and are unsafe.

b) **Always use undamaged wheel flanges that are of correct size and shape for your selected wheel.** Proper wheel flanges support the wheel thus reducing the possibility of wheel breakage.

Additional safety warnings:

17. **Always install the dust cover before operation.**
18. **Be careful not to damage the spindle, the flange (especially the installing surface) or the lock nut. Damage to these parts could result in wheel breakage.**
19. **Make sure the wheel is not contacting the workpiece before the switch is turned on.**
20. **Before using the tool on an actual workpiece, let it run for a while. Watch for vibration or wobbling that could indicate poor installation or a poorly balanced wheel.**
21. **Do not leave the tool running. Operate the tool only when hand-held.**
22. **Do not touch the offset diamond wheel immediately after operation; it may be extremely hot and could burn your skin.**
23. **Observe the instructions of the manufacturer for correct mounting and use of wheels. Handle and store wheels with care.**
24. **Do not use separate reducing bushings or adaptors to adapt large hole wheels.**
25. **Use only flanges specified for this tool.**
26. **Pay attention that the wheel continues to rotate after the tool is switched off.**

27. If working place is extremely hot and humid, or badly polluted by conductive dust, use a short-circuit breaker (30 mA) to assure operator safety.
28. Do not use the tool on any materials containing asbestos.

SAVE THESE INSTRUCTIONS.

⚠WARNING:

DO NOT let comfort or familiarity with product (gained from repeated use) replace strict adherence to safety rules for the subject product. **MISUSE** or failure to follow the safety rules stated in this instruction manual may cause serious personal injury.

FUNCTIONAL DESCRIPTION

⚠CAUTION:

- Always be sure that the tool is switched off and unplugged before adjusting or checking function on the tool.

Switch action

Fig.1

⚠CAUTION:

- Before plugging in the tool, always check to see that the switch trigger actuates properly and returns to the "OFF" position when released.

For tool with the lock-on switch

To start the tool, simply pull the switch trigger (A). Release the switch trigger to stop. For continuous operation, pull the switch trigger (A) and then push in the lock lever (B). To stop the tool from the locked position, pull the switch trigger (A) fully, then release it.

For tool with the lock-off switch

To prevent the switch trigger from accidentally pulled, a lock lever is provided. To start the tool, push in the lock lever (B) and then pull the switch trigger (A). Release the switch trigger to stop.

For tool with the lock on and lock-off switch

To prevent the switch trigger from accidentally pulled, a lock lever is provided. To start the tool, push in the lock lever (B) and then pull the switch trigger (A). Release the switch trigger to stop. For continuous operation, push in the lock lever (B), pull the switch trigger (A) and then push in the lock lever (B) further. To stop the tool from the locked position, pull the switch trigger (A) fully, then release it.

Electronic function

Constant speed control

- Possible to get fine finish, because the rotating speed is kept constantly even under the loaded condition.
- Additionally, when the load on the tool exceeds admissible levels, power to the motor is reduced to protect the motor from overheating. When the load returns to admissible levels, the tool will operate as normal.

Soft start feature

- Soft start because of suppressed starting shock.

Indication lamp

Fig.2

The indication lamp lights up green when the tool is plugged. If the indication lamp does not light up, the mains cord or the controller may be defective. The indication lamp is lit but the tool does not start even if the tool is switched on, the carbon brushes may be worn out, or the controller, the motor or the ON/OFF switch may be defective.

Unintentional restart proof

Even locking lever keeping the switch trigger depressed (Lock-on position) does not allow the tool to restart even when the tool is plugged.

At this time, the indication lamp flickers red and shows the unintentional restart proof device is on function.

To cancel the unintentional restart proof, pull the switch trigger fully, then release it.

Level planing (for NPC5001C only)

Fig.3

To level a surface, the base of the planer should be aligned with the diamond wheel. The front roller should be adjusted (use hex wrench) upward to the level required for the desired stock removal amount.

To change the amount of stock (concrete) removed, loosen the hex socket head bolts on the base holder with the hex wrench. Raise or lower the front roller to adjust the gap between it and the diamond wheel. The difference is the stock removal amount. Then secure the hex socket head bolts very carefully.

Fig.4

NOTE:

- Maximum stock removal should be less than 4.0 mm.

Tilting base for smoother planing (for NPC5001C only)

Fig.5

For smooth removal of a given surface roughness or texture, tilting the base is helpful. Use the hex wrench to loosen the two hex socket head bolts securing the base on either side.

Use a hex wrench to lower the three hex socket head bolts on the base by turning them on the base clockwise.

Fig.6

Use a square or ruler to obtain the desired base angle in relation to the diamond wheel. Then secure carefully the hex socket head bolts on either side of the base. Adjust center of base near wheel so that it is on the same level as the wheel.

Fig.7

NOTE:

- After base adjustment, turn the three hex socket head bolts on the base counterclockwise until the heads are flush with the back side of the base. Turn gently or base adjustment will be thrown off.

Base adjustment to compensate for wheel wear (for NPC5001C only)

With long use, the diamond wheel will wear and thus create a gap with the planing surface so that performance becomes poor. Check the tool after every 4 or 5 hours of use.

If the wheel and base surfaces are not aligned, loosen two hex socket head bolts securing the base. Turn three

hex socket head bolts on the base clockwise and adjust the base so as to be level with the wheel surface. Retighten firmly the hex socket head bolts securing base and then lightly turn the hex socket head bolts counterclockwise so that the hex socket head bolts do not come loose during operation.

Dust cover adjustment

Fig.8

Loosen the screw, and adjust the dust cover's brush level. The dust cover's brush should be either flush with the diamond wheel surface or very slightly above (when tool is inverted) 0.5 mm. Suction/pickup will be poor if they are not approximately on the same level. After adjusting, be sure to tighten the screw firmly.

To adjust the dust cover, grip it on the outside; turn clockwise to raise, counterclockwise to lower.

ASSEMBLY

⚠CAUTION:

- Always be sure that the tool is switched off and unplugged before carrying out any work on the tool.

Installing or removing diamond wheel

Fig.9

To replace a worn diamond wheel with a new one, press in the shaft lock to hold the shaft steady, then loosen the lock nut counterclockwise with the lock nut wrench provided.

Remove the worn diamond wheel.

To install a new one, follow the above removal procedure in reverse.

When installing a diamond wheel, always make sure to tighten the lock nut firmly.

NOTE:

- The ordinary diamond wheels on the market have no exhaust holes, so dust evacuation is poor. Also, if the installing hole is not of the exact diameter, tool vibration occurs and accidents can occur. ALWAYS USE A MAKITA OFFSET DIAMOND WHEEL.

Replacing dust cover's brush

To remove the dust cover's brush from the dust cover, grab an end of the dust cover's brush and take it out slowly.

Fig.10

To install the dust cover's brush, firstly align the both ends of the brush with the groove of the dust cover.

Fig.11

And then insert the brush all the way into the groove of the dust cover by using slotted driver or other appropriate tool.

Dust bag

Fig.12

To install dust bag, slip onto dust port. Always make sure to slip onto dust port all the way until it stops so that it does not come off during operation.

Remove dust bag when it begins to touch cutting surface. This is a sign that it is full. Failure to empty bag will lead to poor suction/pickup.

Connecting a vacuum cleaner

Fig.13

When you wish to perform clean planing operation, connect a Makita vacuum cleaner to your tool as shown in the figure.

OPERATION

Fig.14

Always use the top grip (auxiliary handle) and firmly hold the tool by top grip and switch handle during operations.

Planing in corners

For NPC5000C

Flush planing of corners is possible after first removing the dust cover cap.

For NPC5001C only

Fig.15

Before performing the flush planing of corners, remove the hex bolt which secures roller holder and base holder and then take away the whole roller holder.

Next, loosen the hex socket head bolt and take away the dust cover cap and then adjust the dust cover in a proper position according to your work.

Fig.16

MAINTENANCE

⚠CAUTION:

- Always be sure that the tool is switched off and unplugged before attempting to perform inspection or maintenance.
- Never use gasoline, benzene, thinner, alcohol or the like. Discoloration, deformation or cracks may result.

Replacing carbon brushes

Fig.17

Remove and check the carbon brushes regularly. Replace when they wear down to the limit mark. Keep the carbon brushes clean and free to slip in the holders. Both carbon brushes should be replaced at the same time. Use only identical carbon brushes.

Use a screwdriver to remove the brush holder caps. Take out the worn carbon brushes, insert the new ones and secure the brush holder caps.

Fig.18

To maintain product SAFETY and RELIABILITY, repairs, any other maintenance or adjustment should be performed by Makita Authorized Service Centers, always using Makita replacement parts.

OPTIONAL ACCESSORIES

⚠CAUTION:

- These accessories or attachments are recommended for use with your Makita tool specified in this manual. The use of any other accessories or attachments might present a risk of injury to persons. Only use accessory or attachment for its stated purpose.

If you need any assistance for more details regarding these accessories, ask your local Makita Service Center.

- Offset diamond wheel (Dry type)
- Dust cover brush

NOTE:

- Some items in the list may be included in the tool package as standard accessories. They may differ from country to country.

SVENSKA (Originalbruksanvisning)

Förklaring till översiktssbilderna

1-1. Låsknapp	5-3. Insexbult	9-2. Tappnyckel för låsmutter
1-2. Avtryckare	6-1. Insexnyckel	9-3. Diamantkapskiva
2-1. Indikatorlampa	6-2. Insexbult	9-4. Spindellås
3-1. Bottenplatta (endast för NPC5001C)	7-1. Samma nivå	12-1. Dampåse
3-2. Insexnyckel	7-2. Vinkelhake eller linjal	15-1. Dammskyddslock
3-3. Främre matarrulle	7-3. Insexbult	15-2. Hela rullhållaren
4-1. Insexbult	8-1. Lyft	15-3. Insexbult
4-2. Borthyvlad mängd	8-2. Lägre	15-4. Sexkantskruv
5-1. Bottenplatta	8-3. Dammkåpa	17-1. Slitmarkering
5-2. Insexnyckel	8-4. Skruv	18-1. Kolhållarlock
	9-1. Låsmutter	18-2. Skruvmejsel

SPECIFIKATIONER

Modell	NPC5000C	NPC5001C
Skivdiameter	125 mm	
Håldiameter	22,23 mm	
Spindelgånga	M14	
Märkvarvtal (n) / Obelastat varvtal (n ₀)	10 000 min ⁻¹	
Längd	437 mm	479 mm
Vikt	4,0 kg	5,1 kg
Säkerhetsklass	II/II	

- På grund av vårt pågående program för forskning och utveckling kan dessa specifikationer ändras utan föregående meddelande.
- Specifikationerna kan variera mellan olika länder.
- Vikt i enlighet med EPTA-procedur 01/2003

Användningsområde

Verktyget är avsett för hyvling av betongytor.

Strömförsörjning

Maskinen får endast anslutas till elnät med samma spänning som anges på typlåten och med enfasig växelström. De är dubbelisolerade och får därför också anslutas i ojordade vägguttag.

Buller

Typiska A-vägd bullernivån är mätt enligt EN60745:

Modell NPC5000C

Ljudtrycksnivå (L_{pA}): 91 dB (A)
Ljudtrycksnivå (L_{WA}): 102 dB (A)
Måttolerans (K) : 3 dB (A)

Modell NPC5001C

Ljudtrycksnivå (L_{pA}): 89 dB (A)
Ljudtrycksnivå (L_{WA}): 100 dB (A)
Måttolerans (K) : 3 dB (A)

Använd hörselskydd

ENE002-1

ENG900-1

Vibration

Vibrationens totalvärde (tre-axlars vektorsumma) mätt enligt EN60745:

Modell NPC5000C

Arbetsläge: betongslipning
Vibrationsemission (a_n) : 12,0 m/s²
Måttolerans (K): 1,5 m/s²

Modell NPC5001C

Arbetsläge: betongslipning
Vibrationsemission (a_n) : 12,5 m/s²
Måttolerans (K): 2,5 m/s²

ENG902-1

- Det deklarerade vibrationsemissionsvärdet har uppmätts i enlighet med standardtestmetoden och kan användas för jämförandet av en maskin med en annan.
- Det deklarerade vibrationsemissionsvärdet kan också användas i preliminär bedömning av exponering för vibration.
- Det deklarerade vibrationsemissionsvärdet används för maskinens huvudsakliga arbetsuppgifter. Om maskinen används för andra arbetsuppgifter däremot kan vibrationsemissionsvärdet bli annorlunda.

⚠ VARNING!

- Vibrationsemissionen under faktisk användning av maskinen kan skilja sig från det deklarerade emissionsvärdet, beroende på hur maskinen används.
- Se till att hitta säkerhetsåtgärder som kan skydda användaren och som grundar sig på en uppskattning av exponering i verkligheten (ta med i beräkningen alla delar av användandet såsom antal gånger maskinen är avstängd och när den körs på tomgång samt då startomkopplaren används).

ENH101-16

Gäller endast Europa

EU-konformitetsdeklaration

Vi Makita Corporation som ansvariga tillverkare deklarerar att följande Makita-maskin(er):

Maskinbeteckning:

Betongslipmaskin

Modellnr./ Typ: NPC5000C, NPC5001C

är för serieproduktion och

Följer följande EU-direktiv:

2006/42/EC

Och är tillverkade enligt följande standarder eller standardiseringsdokument:

EN60745

Den tekniska dokumentationen förs av:

Makita International Europe Ltd.

Technical Department,

Michigan Drive, Tongwell,

Milton Keynes, Bucks MK15 8JD, England

25.6.2012



Tomoyasu Kato

Direktör

Makita Corporation

3-11-8, Sumiyoshi-cho,

Anjo, Aichi, 446-8502, JAPAN

000230

GEA010-1

Allmänna säkerhetsvarningar för maskin

⚠ VARNING Läs igenom alla säkerhetsvarningar och instruktioner. Underlåtenhet att följa varningar och instruktioner kan leda till elektrisk stöt, brand och/eller allvarliga personskador.

Spara alla varningar och instruktioner för framtida referens.

SÄKERHETSVARNINGAR FÖR BETONGSLIPMASKIN

Säkerhetsvarningar vid sliparbete:

1. Denna maskin är avsedd för att användas som en slipmaskin med diamantslipskivor. Läs alla säkerhetsvarningar, instruktioner, illustrationer och specifikationer som medföljer den här maskinen. Underlåtenhet att följa alla instruktioner nedan kan leda till el-stöt, brand och/eller allvarlig skada.
2. Arbeten såsom slipning med slipskiva, slippapper, stålborste, poleringsskiva eller kapskiva rekommenderas inte för denna maskin. Används maskinen till andra arbeten än de avsedda, kan det orsaka fara och personskada.
3. Använd inte tillbehör som inte är särskilt tillverkade och rekommenderade av maskinens tillverkare. Även om tillbehöret passar maskinen, innebär det inte säker funktion.
4. Tillbehörets märkvarvtal måste vara minst lika med det maximala varvtalet som anges på maskinen. Tillbehör som används över märkvarvtalet kan gå sönder och orsaka skador.
5. Tillbehörets ytterdiameter och tjocklek skall vara anpassat till maskinens kapacitet. Tillbehör i olämplig storlek kan inte skyddas eller styras tillräckligt väl.
6. Gängad montering på tillbehör måste passa i maskinens spindelgånga. För tillbehör som monteras med flänsar måste tillbehörets centrumhål passa i flänsens lokaliseringsdiameter. Tillbehör som inte passar i maskinens montering kommer att vara obalanserade, vibrera kraftigt och kan orsaka förlorad kontroll.
7. Använd inte skadade tillbehör. Kontrollera tillbehören före varje användning såsom diamantslipskivorna så att dessa inte har flisor eller sprickor. Om du tappar maskinen eller ett tillbehör ska du kontrollera att det inte har uppstått några skador, eller så ska tillbehöret bytas ut mot ett oskadat. Efter inspektion och montering av ett tillbehör ska du ställa dig och andra närvarande bort från det roterande tillbehörets riktning och köra maskinen på full hastighet utan last i en minut. Skadade tillbehör går normalt sönder under den här testtiden.
8. Använd personlig skyddsutrustning. Använd visir, ögonskydd eller skyddsglasögon beroende på arbetet. Om det är lämpligt, använd dammask, hörselskydd, handskar och skyddsfräskläde som kan skydda mot avskrap eller små fragment från arbetsstycket. Ögonskyddet måste kunna stoppa flygande

fragment som uppstår vid olika arbeten. Dammasken eller andningsmasken måste kunna filtrera partiklar som uppstår vid arbetet. Att utsättas för ihållande högt och intensivt ljud kan orsaka hörselskador.

9. **Håll personer i omgivningen på säkert avstånd från arbetsområdet. De som befinner sig i arbetsområdet ska bära personlig skyddsutrustning.** Delar av arbetsstycket eller defekta tillbehör kan flyga iväg och orsaka skador utanför arbetsområdet.
10. **Håll maskinen endast i de isolerade handtagen när du utför arbete där verktyget kan komma i kontakt med en dold elkabel eller maskinens kabel.** Om verktyget kommer i kontakt med en strömförande ledning blir maskinens metalledar strömförande och kan ge operatören en elektrisk stöt.
11. **Placera nätsladden bort från det roterande tillbehöret.** Om du förlorar kontrollen, kan nätsladden kapas eller fastna och din hand eller arm kan dras in i det roterande verktyget.
12. **Lägg aldrig maskinen åt sidan förrän den har stannat helt.** Det roterande tillbehöret kan gripa tag i underlaget och du kan förlora kontrollen över maskinen.
13. **Kör inte maskinen när du bär det vid din sida.** Oavsiktlig kontakt med det roterande tillbehöret kan fastna i dina kläder, och dra in tillbehöret mot kroppen.
14. **Rengör regelbundet maskinens ventilationsöppningar.** Motorns fläkt suger in damm i höljet och överdriven ansamling av pulvriserad metall kan orsaka elektrisk fara.
15. **Använd inte maskinen i närheten av lättantändliga material.** Gnistor kan antända dessa material.
16. **Använd inte tillbehör som kräver flytande kylvätskor.** Att använda vatten eller andra flytande kylvätskor kan orsaka dödsfall eller elektriska stötar.

Bakåtkast och relaterade varningar

Bakåtkast är en plötslig reaktion på fastnytt roterande hjul, underlagsplatta, borste eller annat tillbehör. Nyp och kärvning orsakar stegring av det roterande tillbehöret, och orsakar i sin tur att den okontrollerade maskinen tvingas i motsatt riktning vid kärvningspunkten.

Om en slipskiva till exempel nyper fast i arbetsstycket, kan skivans kant som går in i fästpunkten skära in i materialet och orsaka att hjulet hoppar ur och kastas bakåt. Hjulet kan antingen hoppa mot eller från användaren, beroende på hjulets rörelseriktning vid kärvningspunkten. Slipskivor kan även gå sönder under dessa omständigheter.

Bakåtkast beror på ovarsamhet och/eller felaktiga arbetsrutiner eller omständigheter för maskinen och kan undvikas genom att vidta nedanstående förebyggande åtgärder.

- a) **Håll stadigt i maskinen och ställ dig så att din kropp och arm kan motverka krafterna vid bakåtkast.** Använd alltid ett extrahandtag, om sådant finns, för att maximal kontroll vid bakåtkast eller vridningsrörelsen vid start. Användaren kan kontrollera vridrörelsen eller krafterna vid bakåtkast om rätt försiktighetsåtgärder vidtas.
- b) **Håll aldrig handen i närheten av det roterande tillbehöret.** Tillbehöret kan kastas bakåt över din hand.
- c) **Ställ dig inte dit maskinen kommer att flytta i håndelse av bakåtkast.** Bakåtkast kommer att driva verktyget i motsatt riktning till hjulets rörelse vid kärvningspunkten.
- d) **Var försiktig vid arbeten på hörn, vassa kanter etc. Undvik att studsa och klämma tillbehöret.** Hörn, skarpa kanter eller studsning har en tendens att klämma det roterande tillbehöret och orsaka förlorad kontroll eller bakåtkast.
- e) **Montera inte en sågkedja, snidarblad eller ett tandat sågblad.** Sådana blad orsakar ofta bakåtkast och förlorad kontroll.

Specifika säkerhetsvarningar vid sliparbete:

- a) **Använd endast de skivor som rekommenderas för din maskin och det särskilda sprängskyddet för skivan.** Skivor som inte tillverkats för maskinen kan inte skyddas tillräckligt och är inte tillförlitliga.
- b) **Använd alltid oskadade skivflänsar i rätt storlek och form till din skiva.** Rätt skivflänsar stöder skivan och minskar risken för att skivan går sönder.

Ytterligare säkerhetsvarningar:

17. **Sätt alltid på dammskyddet innan arbete.**
18. **Var försiktig så att inte spindeln, flänsen (i synnerhet monteringsytan) eller låsmuttern skadas.** Skador på någon av dessa delar kan medföra att rondellen förstörs.
19. **Se till att rondellen inte är i kontakt med arbetsstycket när du trycker på avtryckaren.**
20. **Låt verktyget vara igång en stund innan den används på arbetsstycket.** Kontrollera att skivan inte vibrerar eller skakar vilket kan innebära att den är felaktigt monterad eller dåligt balanserad.
21. **Lämna inte maskinen igång.** Använd endast maskinen när du håller den i händerna.
22. **Rör inte vid diamantkapskivan omedelbart efter arbetet.** Den kan vara extremt varm och orsaka brännskador.
23. **Följ tillverkarens anvisningar för korrekt montering och användning av rondeller.** Hantera rondellerna varsamt och förvara dem på säker plats.
24. **Använd inte extra reduceringshylsor eller adapterar för att anpassa maskinen till rondeller med stora hål.**

25. Använd endast flänsar avsedda för den här maskinen.
26. Tänk på att rondellen fortsätter att rotera efter att maskinen stängts av.
27. Om arbetsplatsen är extremt varm och fuktig, eller har hög koncentration av elektriskt ledande damm, ska jordfelsbrytare (30 mA) användas för användarens säkerhet.
28. Använd inte maskinen för material som innehåller asbest.

SPARA DESSA ANVISNINGAR.

⚠ VARNING!

GLÖM INTE att noggrant följa säkerhetsanvisningarna för maskinen även efter det att du har blivit van att använda den. **OVARSAM** hantering eller underlåtenhet att följa säkerhetsanvisningarna i denna bruksanvisning kan leda till allvarliga personskador.

FUNKTIONSBESKRIVNING

⚠ FÖRSIKTIGT!

- Se alltid till att maskinen är avstängd och nätsladden urdragen innan du justerar eller funktionskontrollerar maskinen.

Avtryckarens funktion

Fig.1

⚠ FÖRSIKTIGT!

- Innan du ansluter maskinen till elnätet ska du kontrollera att avtryckaren fungerar och återgår till läget "OFF" när du släpper den.

Maskin med låsknapp för kontinuerlig funktion

Tryck in avtryckaren (A) för att starta maskinen. Släpp avtryckaren för att stoppa den. För kontinuerlig användning trycker du först in avtryckaren (A) och sedan låsknappen (B). När du vill stänga av den kontinuerliga funktionen trycker du in avtryckaren (A) helt och släpper den.

Maskin med säkerhetsspärr

Säkerhetsspärrs funktion är att förhindra att maskinen startar genom att avtryckaren oavsiktligt trycks in. Tryck först in säkerhetsspärren (B) och sedan avtryckaren (A) för att starta maskinen. Släpp avtryckaren för att stoppa den.

Maskin med knapp för kontinuerlig funktion och säkerhetsspärr

Säkerhetsspärrs funktion är att förhindra att avtryckaren oavsiktligt trycks in. Tryck in säkerhetsspärren (B) och tryck sedan in avtryckaren (A) för att starta maskinen. Släpp avtryckaren för att stanna maskinen. Tryck in säkerhetsspärren (B), tryck in avtryckaren (A) och tryck sedan in säkerhetsspärren (B) ytterligare för kontinuerligt arbete. Tryck in avtryckaren (A) helt och släpp den sedan för att avbryta låst läge.

Elektronisk funktion

Konstant hastighetskontroll

- Det är möjligt att få en fin finish eftersom rotationshastigheten hålls konstant även vid hög belastning.
- Dessutom, när belastningen på maskinen överskrider lämpliga nivåer reduceras strömmen till motorn så att den inte överhettas. När belastningen återgår till den normala fungerar maskinen som vanligt.

Mjukstartfunktion

- Mjukstart genom att startkrafterna undertrycks.

Indikatorlampa

Fig.2

Den gröna indikatorlampan lyser när maskinen är inkopplad. Om indikatorlampan inte tänds, kan nätsladden eller styrningen vara defekt. Om indikatorlampan lyser, och maskinen inte startar när du trycker på avtryckaren, kan kolborstarna vara utslitna, eller styrningen, motorn eller strömbrytare defekt.

Spärr mot oavsiktlig omstart

I händelse av att låsknappen håller avtryckaren intryckt (kontinuerlig drift) startar inte maskinen när du sätter in nätsladden i vägguttaget.

I detta fall blinkar indikatorlampan rött vilket betyder att spärran mot oavsiktlig omstart är aktiverad.

För att inaktivera denna spärr trycker du in avtryckaren helt och släpper den.

Planslipning (endast för NPC5001C)

Fig.3

För att få ytan plan skall betongputsmaskinens bottenplatta vara i linje med diamantskivan. Den främre rullen skall justeras (använd insexnyckel) uppåt till den nivå som krävs för den mängd som önskas tas bort.

Lossa insexbultarna på bottenplattans hållare med insexnyckeln för att ändra den mängd (betong) som önskas tas bort. Höj eller sänk den främre rullen för att justera gapet mellan den och diamantskivan. Skillnaden är den mängd som kommer att tas bort. Fäst sedan insexbultarna mycket noggrant.

Fig.4

OBS!

- Maximal mängd som tas bort ska vara mindre än 4,0 mm.

Luta bottenplattan för en jämnare slipning (endast för NPC5001C)

Fig.5

När du skall ta bort en yta som är grov eller som har struktur är det tacksamt att luta bottenplattan för en jämn slipning. Använd insexnyckeln för att lossa de två insexbultarna som fäster bottenplattan på vardera sidan. Använd insexnyckel för att sänka insexbultarna på bottenplattan. Vrid dem medurs.

Fig.6

Använd en vinkelhake eller en linjal för att få önskad vinkel på bottenplattan i förhållande till diamantskivan. Fäst sedan insexbultarna noggrant på vardera sidan om bottenplattan. Justera bottenplattans mittdel nära skivan så att den är på samma nivå som skivan.

Fig.7

OBS!

- Efter justeringen av bottenplattan ska de tre insexbultarna på bottenplattan vridas moturs tills huvudena ligger plant med bottenplattans undersida. Vrid försiktigt annars kan justeringen av bottenplattan rubbas.

Justering av bottenplatta för att kompensera slitage på skiva (endast för NPC5001C)

Med lång användning slitits diamantskivan och skapar därigenom ett mellanrum till den ytan som ska slipas, vilket leder till att prestandan blir sämre. Kontrollera maskinen var 4 till 5 timma vid användning.

Om skivans och bottenplattans ytor inte är linjerade ska du lossa på de två insexskruvar som fäster bottenplattan. Vrid de tre insexskruvarna som sitter på bottenplattan medurs och justera bottenplattan så att den hamnar i nivå med skivans yta. Dra åt insexbultarna som fäster bottenplattan ordentligt igen och vrid dem sedan lätt moturs så att de inte lossar under arbetet.

Justering av dammskydd

Fig.8

Lossa på skruven och justera dammskyddets borstnivå. Dammskyddets borste ska antingen vara plan med diamantskivans yta eller placeras strax ovanför (när maskinen är upp och ner vänd) 0,5 mm. Uppsugningen/upplockningen blir dålig om de inte är ungefär på samma nivå. Se till att dra åt skruven ordentligt efter justeringen.

För att justera dammskyddet fattar du tag i det på utsidan och vrider antingen medurs för att lyfta det eller moturs för att sänka det.

MONTERING

⚠FÖRSIKTIGT!

- Se alltid till att maskinen är avstängd och nätsladden urdragen innan maskinen repareras.

Montering eller demontering av diamantskiva

Fig.9

För att byta ut den slitna diamantskivan mot en ny, skall du trycka in spindellåset för att hålla spindeln stadig. Lossa sedan på låsmuttern moturs med nyckeln för låsmutter, som är medskickad.

Ta bort den slitna diamantskivan.

Montera den nya skivan i omvänd ordning.

Se alltid till att dra åt låsmuttern ordentligt vid montering av en diamantskiva.

OBS!

- De vanliga diamantskivorna som finns på marknaden har inte några hål för uppsugning, så dammborttagningen blir inte effektiv. Om inte skivans hål har en exakt diameter uppstår maskinvibrationer, vilket kan leda till en olycka. ANVÄND ALLTID EN MAKITA DIAMANTSLIPSKIVA.

Utbyte av dammskyddets borste

För att ta bort dammskyddets borste från dammskyddet ska du ta tag i ena änden av dammskyddets borste och långsamt ta ut den.

Fig.10

För att montera dammskyddets borste ska du först rikta in borstens båda ändar mot spåret på dammskyddet.

Fig.11

För därefter in borsten hela vägen in i dammskyddets spår med hjälp av en spårskruvmejsel eller annat lämpligt verktyg.

Damppåse

Fig.12

Montera damppåsen på dammutblåset genom att trä på påsen på utblåset. Se alltid till att trä på den hela vägen på dammutblåset tills det tar stopp, så att den inte faller av under arbetet.

Ta bort damppåsen när den börjar nudda skärtytan. Det är tecken på att den är full. I annat fall kommer det att leda till dålig sug-/upplösningsfunktion.

Anslutning av en dammsugare

Fig.13

Anslut en dammsugare från Makita till din maskin på det sätt som visas i figuren, när du vill ha rent under hyvlingen.

ANVÄNDNING

Fig.14

Använd alltid det övre handtaget (extrahandtag) och håll maskinen stadigt med det övre handtaget och det bakre handtaget under användningen.

Slipning i hörn

För NPC5000C

Jämn hörnslipning är möjlig efter att dammskyddslocket först har avlägsnats.

Endast för NPC5001C

Fig.15

Innan jämn slipning av hörnen utförs ska insexbulten som fäster hållarna för rullen och bottenplattan tas bort och därefter ska hela rullhållaren avlägsnas.

Lossa sedan insexbulten och ta bort dammskyddslocket och justera därefter dammskyddet i ett passande läge efter det arbete som ska utföras.

Fig.16

UNDERHÅLL

⚠FÖRSIKTIGT!

- Se alltid till att maskinen är avstängd och nätkabeln urdragen innan inspektion eller underhåll utförs.
- Använd inte bensin, thinner, alkohol eller liknande. Missfärgning, deformation eller sprickor kan uppstå

Byte av kolborstar

Fig.17

Ta bort och kontrollera kolborstarna regelbundet. Byt dem när de är slitna ner till slitmarkeringen. Håll kolborstarna rena så att de lätt kan glida in i hållarna. Båda kolborstarna ska bytas ut samtidigt. Använd endast identiska kolborstar.

Använd en skruvmejsel för att ta bort locken till kolborstarna. Ta ur de utslitna kolborstarna, montera nya och montera locken.

Fig.18

För att upprätthålla produktens SÄKERHET och TILLFÖRLITLIGHET bör allt underhålls- och justeringsarbete utföras av ett auktoriserat Makita servicecenter och med reservdelar från Makita.

VALFRIA TILLBEHÖR

⚠FÖRSIKTIGT!

- Dessa tillbehör och tillsatser rekommenderas för användning tillsammans med den Makita-maskin som denna bruksanvisning avser. Om andra tillbehör eller tillsatser används kan det uppstå risk för personskador. Använd endast tillbehören eller tillsatserna för de syften de är avsedda för.

Kontakta ditt lokala Makita servicecenter om du behöver ytterligare information om dessa tillbehör.

- Diamantslippskiva (Torr modell)
- Dammskyddets borste

OBS!

- Några av tillbehören i listan kan vara inkluderade i maskinpaketet som standardtillbehör. De kan variera mellan olika länder.

NORSK (originalinstruksjoner)

Oversiktsforklaring

1-1. Låsehendel	6-1. Sekskantnøkkel	9-3. Diamanthjul
1-2. Startbryter	6-2. Sekskantet hodeskrue	9-4. Spindellås
2-1. Indikatorlampe	7-1. Samme nivå	12-1. Støvpose
3-1. Sokkel (bare for NPC5001C)	7-2. Firkant eller linjal	15-1. Støvdeksel
3-2. Sekskantnøkkel	7-3. Sekskantet hodeskrue	15-2. Hele rulleholderen
3-3. Frontrull	8-1. Heve	15-3. Sekskantet hodeskrue
4-1. Sekskantet hodeskrue	8-2. Lavere	15-4. Sekskantskrue
4-2. Mengde materialfjerning	8-3. Støvdeksel	17-1. Utskiftingsmerke
5-1. Feste	8-4. Skrue	18-1. Børsteholderhette
5-2. Sekskantnøkkel	9-1. Låsemutter	18-2. Skrutrekker
5-3. Sekskantet hodeskrue	9-2. Låsemutternøkkel	

TEKNISKE DATA

Modell	NPC5000C	NPC5001C
Skivediameter	125 mm	
Hulldiameter	22,23 mm	
Spindelgjenge	M14	
Merkehastighet (n) / Hastighet uten belastning (n ₀)	10 000 min ⁻¹	
Total lengde	437 mm	479 mm
Nettovekt	4,0 kg	5,1 kg
Sikkerhetsklasse	II/II	

• Som følge av vårt kontinuerlige forsknings- og utviklingsprogram kan de tekniske dataene endres uten ytterligere forvarsel.

• Tekniske data kan variere fra land til land.

• Vekt i henhold til EPTA-prosedyre 01/2003

ENE002-1

ENG900-1

Beregnet bruk

Denne maskinen er laget for å jevne sementflater.

ENF002-2

Strømforsyning

Maskinen må bare kobles til en strømkilde med samme spenning som vist på typeskiltet, og kan bare brukes med enfase-vekselstrømforsyning. Den er dobbelt verneisolert og kan derfor også brukes fra kontakter uten jording.

ENG905-1

Støy

Typisk A-vektet lydtryknivå er bestemt i henhold til EN60745:

Modell NPC5000C

Lydtryknivå (L_{pA}): 91 dB (A)

Lydeffektnivå (L_{WA}): 102 dB (A)

Usikkerhet (K): 3 dB (A)

Modell NPC5001C

Lydtryknivå (L_{pA}): 89 dB (A)

Lydeffektnivå (L_{WA}): 100 dB (A)

Usikkerhet (K): 3 dB (A)

Bruk hørselvern

Vibrasjon

Den totale vibrasjonsverdien (triaksial vektorsum) bestemt i henhold til EN60745:

Modell NPC5000C

Arbeidsmåte: høvling av betong

Genererte vibrasjoner (a_n): 12,0 m/s²

Usikkerhet (K): 1,5 m/s²

Modell NPC5001C

Arbeidsmåte: høvling av betong

Genererte vibrasjoner (a_n): 12,5 m/s²

Usikkerhet (K): 2,5 m/s²

ENG902-1

- Den angitte verdien for de genererte vibrasjonene er blitt målt i samsvar med standardtestmetoden og kan brukes til å sammenlikne et verktøy med et annet.
- Den angitte verdien for de genererte vibrasjonene kan også brukes til en foreløpig vurdering av eksponeringen.
- Den oppgitte verdien for genererte vibrasjoner brukes for hovedbruksområdene for elektroverktøyet. Hvis verktøyet brukes til andre formål, kan verdien for de genererte vibrasjonene være en annen.

⚠ ADVARSEL:

- De genererte vibrasjonene ved faktisk bruk av elektroverktøyet kan avvike fra den oppgitte vibrasjonsverdien, avhengig av hvordan verktøyet brukes.
- Vær påpasselig med å finne sikkerhetstiltak som beskytter operatøren, basert på en oppfatning av risiko under faktiske bruksforhold (på bakgrunn av alle sider ved brukssyklusen, som når verktøyet slås av og når det går på tomgang, i tillegg til oppstarten).

ENH101-16

Gjelder bare land i Europa

EF-samsvarserklæring

Som ansvarlig produsent erklærer Makita Corporation at følgende Makita-maskin(er):

Maskinbetegnelse:

Betonghøvel

Modellnr./type: NPC5000C, NPC5001C

er serieprodusert og

Samsvarer med følgende europeiske direktiver:

2006/42/EC

Op er produsert i samsvar med følgende standarder eller standardiserte dokumenter:

EN60745

Den tekniske dokumentasjonen oppbevares hos:

Makita International Europe Ltd.

Technical Department,

Michigan Drive, Tongwell,

Milton Keynes, Bucks MK15 8JD, England

25.6.2012



Tomoyasu Kato

Direktør

Makita Corporation

3-11-8, Sumiyoshi-cho,

Anjo, Aichi, 446-8502, JAPAN

000230

GEA010-1

Generelle advarsler angående sikkerhet for elektroverktøy

⚠ ADVARSEL Les alle sikkerhetsadvarslene og alle instruksjonene. Hvis du ikke følger alle advarslene og instruksjonene som er oppført nedenfor, kan det føre til elektriske støt, brann og/eller alvorlige helseskader.

Oppbevar alle advarsler og instruksjoner for senere bruk.

SIKKERHETSANVISNINGER FOR BETONGHØVEL

Sikkerhetsadvarsler for pussing:

1. Dette elektriske verktøyet er beregnet brukt som pussing med diamantslipeskiver. Les alle sikkerhetsadvarsler, instruksjoner, illustrasjoner og spesifikasjoner som følger med dette elektriske verktøyet. Unnlattelse av å følge alle instruksjoner i oversikten nedenfor, kan føre til elektrisk støt, brann eller alvorlige skader.
2. Pussing med slipeskiver, sliping, stålborsting, polering eller kapping bør ikke utføres med dette verktøyet. Bruk av verktøyet til noe annet enn det er beregnet for, kan medføre fare og forårsake personskade.
3. Ikke bruk tilbehør som ikke er spesielt beregnet og anbefalt av verktøyprodusenten. Selv om tilbehøret kan monteres på elektroverktøyet, er ikke det noen garanti for sikker bruk.
4. Angitt hastighet for tilbehøret må være minst like høy som største angitte hastighet på elektroverktøyet. Tilbehør som kjøres med større hastighet enn det som er angitt, kan gå i stykker og slynges ut.
5. Den ytre diameteren og tykkelsen på tilbehøret må ligge innenfor den angitte kapasiteten for elektroverktøyet. Tilbehør med feil dimensjoner kan ikke sikres eller kontrolleres fullgodt.
6. Gjengent montering av tilbehør må samsvare med gjengen på verktøyet. For tilbehør montert med flenser, må spindelhullet på tilbehøret passe med diameteren på flensen. Tilbehør som ikke passer til monteringsystemet på elektroverktøyet vil kjøre ut av balanse, vibrere overdrevent, og kan føre til tap av kontroll.
7. Ikke bruk skadet tilbehør. Kontroller før bruk at tilbehøret, som for eksempel diamantslipeskivene, ikke er flisete eller har sprekker. Hvis det elektriske verktøyet eller tilbehøret mistes, må du undersøke om det har oppstått skade og eventuelt skifte det ut med uskadd tilbehør. Når et tilbehør er undersøkt og montert, skal du plassere deg selv og andre utenfor tilbehørets rotasjonsplan og kjøre verktøyet på maksimal hastighet, uten belastning, i ett minutt. Skadd tilbehør vil vanligvis gå i stykker i løpet av en slik test.
8. Bruk personlig verneutstyr. Avhengig av bruksområdet, må du bruke visir eller vernebriller. Der det er aktuelt, må du bruke støvmaske, hørselvern, hansker og arbeidsforkle som kan stoppe små

slipefragmenter eller deler fra arbeidsstykket. Øyevernet må kunne stoppe flygende biter som oppstår under ulike operasjoner. Støvmasken eller åndedrettsvernet må kunne filtrere ut partikler som oppstår under arbeidet. Lang tids eksponering for høy lyd kan gi hørselskader.

9. **Hold tilskuere på trygg avstand fra arbeidsområdet. Alle som beveger seg inn i arbeidsområdet må bruke personvernustyr.** Fragmenter fra arbeidsstykket eller fra skadet tilbehør kan slynges ut og forårsake skade utenfor det nære arbeidsområdet.
10. **Hold maskinen kun i det isolerte håndtaket når skjæreverktøyet kan komme i kontakt med skjulte ledninger eller maskinens egen ledning under arbeidet.** Hvis skjiretilbehøret får kontakt med strømførende ledninger, kan uisolerte metalldele i maskinen bli strømførende og kunne gi brukeren elektrisk stift.
11. **Plasser ledningen unna det roterende tilbehøret.** Hvis du mister kontrollen, kan ledningen kuttes av eller henge fast og hånden eller armen din kan bli trukket inn til det roterende tilbehøret.
12. **Ikke legg ned elektroverktøyet før tilbehøret har stoppet helt.** Det roterende tilbehøret kan få feste i overflaten og trekke elektroverktøyet ut av kontroll.
13. **Ikke kjør elektroverktøyet når du bærer det langs siden.** Utilsiktet kontakt med roterende tilbehør kan føre til at det fester i klærne og trekkes inn mot kroppen.
14. **Rengjør verktøyets luftventiler regelmessig.** Motorens vifte trekker støv inn i verktøyhuset og mye oppsamlet metallstøv kan medføre elektrisk fare.
15. **Ikke bruk elektroverktøyet nær brennbare materialer.** Gnister kan antenne slike materialer.
16. **Ikke bruk tilbehør som krever kjølevæske.** Bruk av vann eller andre kjølevæsker kan føre til elektrisk støt.

Tilbakeslag og relaterte advarsler

Tilbakeslag er en plutselig reaksjon på en klemt eller fastsittende skive, bakrondell, børste eller annet tilbehør. Fastklemming forårsaker plutselig stopp av det roterende tilbehøret, noe som i sin tur gjør at det ukontrollerbare elektroverktøyet kastes i motsatt retning av tilbehørets rotasjonsretning ved fastklemningspunktet.

Hvis for eksempel en slipeskive klemmes fast i arbeidsstykket, kan kanten på skiven som er fastklemt, grave seg inn i overflaten på materialet og føre til at skiven graver seg ut eller slås ut. Skiven kan enten hoppe mot eller fra operatøren, avhengig av skivens bevegelse i fastklemningspunktet. Slike forhold kan også føre til brudd i skivene.

Tilbakeslag er et resultat av feil bruk av elektroverktøyet eller feilaktige arbeidsprosedyrer eller arbeidsforhold, og det kan unngås hvis man tar de rette forholdsregler (se nedenfor).

- a) **Hold et godt grep om elektroverktøyet og plasser kroppen og armen slik at du kan motstå tilbakeslagskraften. Bruk alltid hjelpehåndtak når det følger med, for å få best mulig kontroll over tilbakeslag eller dreiemomentreaksjonen ved oppstart.** Operatøren kan kontrollere dreiemomentreaksjonen eller tilbakeslagskreftene hvis de riktige forholdsreglene tas.
- b) **Ikke plasser hånden nær det roterende tilbehøret.** Tilbehøret kan slå tilbake over hånden.
- c) **Ikke plasser kroppen i det området elektroverktøyet kan slå tilbake i.** Et tilbakeslag vil drive verktøyet tilbake i motsatt retning av skivens retning i fastklemningspunktet.
- d) **Vær ekstra forsiktig ved arbeid i hjørner, på skarpe kanter og lignende. Unngå å støte eller klemme fast tilbehøret.** Hjørner, skarpe kanter eller støt har en tendens til å klemme fast det roterende tilbehøret og forårsake tap av kontrollen eller tilbakeslag.
- e) **Ikke monter et sagkjedeblad for treskjæring eller et tannet sagblad.** Slike blader forårsaker ofte tilbakeslag og tap av kontroll.

Spesielle sikkerhetsadvarsler for pussing:

- a) **Bruk bare skiver som er anbefalt for elektroverktøyet.** Skiver som ikke er beregnet for verktøyet, kan ikke sikres godt nok og er utrygge.
- b) **Bruk alltid uskadede skiveflenser med riktig størrelse og form for skiven du har valgt.** Riktige skiveflenser støtter skiven og reduserer muligheten for skivebrudd.

Ekstra sikkerhetsadvarsler:

17. **Installer alltid støvdekslet før bruk.**
18. **Vær forsiktig så du ikke ødelegger spindelen, flensen (særlig monteringsflaten) eller låsemutteren.** Skade på disse delene kan føre til at skiven brykker.
19. **Forviss deg om at skiven ikke har kontakt med arbeidsstykket før startbryteren er slått på.**
20. **Før du begynner å bruke verktøyet på et arbeidsstykke, bør du la det gå en liten stund. Se etter vibrasjoner eller vingling som kan tyde på at skiven er dårlig balansert.**
21. **Ikke gå fra verktøyet mens det er i gang. Verktøyet må bare brukes mens operatøren holder det i hendene.**
22. **Ikke berør avstandsdiamantskiven umiddelbart etter bruk. Det kan være ekstremt varmt og kan gi deg brannskader.**
23. **Følg produsentens anvisninger for korrekt montering og bruk av skiver. Håndter og oppbevar skivene forsiktig.**
24. **Ikke bruk separate reduksjonsbøssinger eller adaptere for å tilpasse slipeskiver med store hull.**

25. Bruk bare flenser som er spesifisert for denne maskinen.
26. Ta hensyn til at skiven fortsetter å rotere etter at maskinen er slått av.
27. Hvis arbeidsplassen er ekstremt varm og fuktig, eller svært forurenset med elektrisk ledende støv, må du bruke en kortslutningsbryter (30 mA) for å ivareta operatørens sikkerhet.
28. Ikke bruk maskinen på materialer som inneholder asbest.

TA VARE PÅ DISSE INSTRUKSENE.

⚠ADVARSEL:

Selv om du har brukt produktet mye og føler deg fortrolig med det, er det likevel svært viktig at du følger nøye de retningslinjene for sikkerhet som er utarbeidet for dette produktet. MISBRUK av verktøyet eller mislighold av sikkerhetsreglene i denne brukerhåndboken kan resultere i alvorlige helseskader.

FUNKSJONSBEKRIVELSE

⚠FORSIKTIG:

- Forviss deg alltid om at maskinen er slått av og støpselet trukket ut av kontakten før du justerer maskinen eller kontrollerer dens mekaniske funksjoner.

Bryterfunksjon

Fig.1

⚠FORSIKTIG:

- Før du kobler maskinen til strømmettet, må du alltid kontrollere at startbryteren aktiverer maskinen på riktig måte og går tilbake til "AV"-stilling når den slippes.

For maskiner med PA-sperreknapp

Trykk på startbryteren for å starte verktøyet (A). Slipp startbryteren for å stoppe verktøyet. For kontinuerlig bruk må du trykke inn startbryteren (A) og så trykke inn sperreknappen (B) Hvis du vil stoppe verktøyet mens det er låst i på-stilling, må du klemme startbryteren (A) helt inn og så slippe den igjen.

For maskiner med AV-sperreknapp

For å unngå at startbryteren trykkes inn ved en feiltakelse, er maskinen utstyrt med en sperreknapp (B). For å starte maskinen må du trykke inn sperreknappen og trykke på startbryteren (A). Slipp startbryteren for å stoppe verktøyet.

For maskiner med PA-sperreknapp og AV-sperreknapp

For å unngå at startbryteren trykkes inn ved en feiltakelse, er maskinen utstyrt med en sperrehendel. For å starte maskinen må du trykke inn sperreknappen (B) og trykke på startbryteren (A). Slipp startbryteren for å stoppe maskinen. Ved kontinuerlig drift må du trykke inn sperreknappen (B), trekke ut startbryteren (A) og trykke sperreknappen ytterligere inn (B). Hvis du vil stoppe verktøyet mens det er låst i på-stilling, må du klemme startbryteren (A) helt inn og så slippe den igjen.

Elektronisk funksjon

Konstant turtallskontroll

- Fin overflate mulig, fordi rotasjonshastigheten holdes konstant, selv under belastning.
- Når belastningen på verktøyet overstiger tillatte nivåer, reduseres dessuten pådraget på motoren for å unngå overbelastning. Når belastningen er nede på tillatte nivåer igjen, vil verktøyet fungere som vanlig.

Mykstartfunksjon

- Myk start, fordi startrykket undertrykkes.

Indikatorlampe

Fig.2

Lampen lyser grønt når verktøyet er koblet til. Hvis indikatorlampen ikke tennes, kan det være feil på strømledningen eller kontrolleren. Hvis indikatorlampen

tennes, men maskinen ikke starter, selv om den er slått på, kan kullbørstene være slitt, eller det kan være en defekt i kontrolleren, motoren eller på/av-bryteren.

Sikker mot utilsiktet omstart

Selv om sperreknappen holder startbryteren inntrykket (lås på-stilling), kan ikke verktøyet omstarte selv om verktøyet er tilkoblet.

Nå vil indikasjonslampen blinke rødt og vise at sikringen mot utilsiktet start er aktivert.

Slå av sikringen mot utilsiktet start ved å trekke ut startbryteren helt og slippe den.

Nivåhøvling (bare for NPC5001C)

Fig.3

For å høvle en overflate, må du rette inn foten på høvelen til diamanthjulet. Frontrullen må justeres (med sekskantnøkkelen) opp til det nivået som kreves for ønsket materialfjerning.

For å endre mengden av materialet (betong) som fjernes, må du løse sekskanthylsens hodebolter på sokkelholderen med sekskantnøkkelen. Hev eller senk frontrullen for å justere åpningen mellom denne og diamanthylseskiven. Differansen er mengden av materialet som er fjernet. Fest deretter sekskanthylsens hodebolter godt.

Fig.4

MERK:

- Maksimal tykkelse av materialet som er fjernet bør være mindre enn 4,0 mm.

Skråstill sokkelen for jevnere høvling (bare for NPC5001C)

Fig.5

For lett høvling av en gitt overflateruhet eller -struktur, hjelper det å vippe foten. Bruk sekskantnøkkelen til å løse de sekskantede pipehodeskruene som fester foten på begge sider.

Bruk en sekskantnøkkel for å senke sekskanthylsens tre hodebolter på sokkelen ved å vri dem med klokken på sokkelen.

Fig.6

Bruk en firkant eller linjal til å oppnå ønsket fotvinkel i forhold til diamanthjulet. Sikre de sekskantede pipehodeskruene forsiktig på hver side av foten. Juster senter av foten nær hjulet slik at det er på samme nivå som hjulet.

Fig.7

MERK:

- Etter å ha justert sokkelen, vri sekskanthylsens tre hodebolter på sokkelen mot klokken til hodene er i samme høyde som baksiden av sokkelen. Vri forsiktig, ellers vil sokkeljusteringen bli ujevn.

Sokkeljusteringen kompenserer for slitasjen av slipeskiven (bare for NPC5001C)

Etter lang tids bruk, vil diamanthjulet slites og skape en åpning til den høvlede overflaten slik at resultatet blir dårlig. Sjekk verktøyet etter hver 4. eller 5. times bruk.

Dersom sokkeloverflaten og slipeskiven ikke er justert i forhold til hverandre, løsne to av sekskantboltene til sekskanthylsen som holder sokkelen på plass. Vri sekskanthylsens tre hodebolter på sokkelen med klokken og juster sokkelen slik at den er på nivå med slipeskivens overflate. Etterstram godt sekskanthylsens hodebolter som sikrer sokkelen, vri deretter sekskanthylsens hodebolter mot klokken slik at de ikke løsner under drift.

Justere støvdeksel

Fig.8

Løse skruen og juster nivået til børsten på støvdekselet. Børsten på støvdekselet bør enten være i samme høyde som diamanthylseskiven eller litt over 0,5 mm (ved snudd verktøy). Innsuging/oppsamling vil ikke være tilstrekkelig dersom de ikke er omtrent på samme nivå. Kontroller at skruen er godt strammet etter justering.

Juster dekselet ved å ta tak i det på utsiden, vri det med klokken for å heve dekselet og mot klokken for å senke det.

MONTERING

⚠FORSIKTIG:

- Forviss deg alltid om at maskinen er slått av og støpselet trukket ut av kontakten før du utfører noe arbeid på maskinen.

Montere eller demontere diamanthylseskive

Fig.9

For å bytte en slitt diamanthylseskive med en ny, må du trykke inn spindelåsen for å holde spindelen støtt, og deretter løse låsemutteren mot klokken med låsemutternøkkelen.

Fjern den utslitte diamanthylseskiven.

Monter en ny skive ved å følge fremgangsmåten for montering i motsatt rekkefølge.

Kontroller alltid at låsemutteren er godt festet etter at diamanthylseskiven er installert.

MERK:

- Diamanthyylseskivene som finnes på markedet har ikke støvutløp, så støvet slipper ikke ut. Hvis monteringshullet ikke har nøyaktig diameter, oppstår det vibrasjoner i verktøyet og ulykker kan forekomme. **BRUK ALLTID EN MAKITA OFFSETDIAMANTSKIVE.**

Skift ut børsten på støvdekselet.

Når du skal ta støvdekselbørsten av støvdekselet, tar du tak i den ene enden på støvdekselbørsten og trekker den sakte ut.

Fig.10

Når du skal montere støvdekselbørsten setter du først begge endene på børsten inn i sporene på støvdekselet.

Fig.11

Deretter trykker du børsten helt inn i sporet på støvdekselet ved bruk av en skrutrekker eller et annet egnet verktøy.

Støvpose

Fig.12

Installer støvposten ved å tre den på støvporten. Tre den helt inn på støvporten for at den ikke skal falle av under drift.

Fjern støvposen når den berører skjæreflaten. Dette betyr at posen er full. Å ikke tømme posen fører til dårlig oppsuging/opsamling.

Koble til støvsuger

Fig.13

Hvis du vil hvelve så rent som mulig, kan du koble en Makita-støvsuger til verktøyet ditt som vist i figuren.

BRUK

Fig.14

Bruk alltid støttehåndtaket (hjelpeshåndtaket), og hold maskinen støtt med både støttehåndtak og hovedhåndtak når du bruker den.

Høvling i hjørner

For NPC500C

Høvling i hjørner er mulig etter at støvdekselet er fjernet.

Bare for NPC5001C

Fig.15

Før høvling i hjørner, fjern sekskantbolten som sikrer rulleholderen og sokkelholderen og fjern deretter hele rulleholderen.

Løsne deretter sekskanthylsens hodebolt, fjern støvdekselet og juster deretter støvdekselet til riktig posisjon i henhold til arbeidet.

Fig.16

VEDLIKEHOLD

⚠FORSIKTIG:

- Forviss deg alltid om at maskinen er slått av og støpselet trukket ut av kontakten før du foretar inspeksjon eller vedlikehold.
- Aldri bruk gasolin, bensin, tynner alkohol eller lignende. Det kan føre til misfarging, deformering eller sprekkdannelse.

Skifte kullbørster

Fig.17

Fjern og kontroller kullbørstene med jevne mellomrom. Skift dem når de er slitt ned til utskiftingsmerket. Hold kullbørstene rene og fri til å bevege seg i holderne.

Begge kullbørstene må skiftes samtidig. Bruk bare identiske kullbørster.

Bruk en skrutrekker til å fjerne børsteholderhettene. Ta ut de slitte kullbørstene, sett i nye, og fest børsteholderhettene.

Fig.18

For å opprettholde produktets SIKKERHET og PÅLITELIGHET, må reparasjoner, vedlikehold og justeringer utføres av Makitas autoriserte servicesentre, og det må alltid brukes reservedeler fra Makita.

VALGFRITT TILBEHØR

⚠FORSIKTIG:

- Det anbefales at du bruker dette tilbehøret eller verktøyet sammen med den Makita-maskinen som er spesifisert i denne håndboken. Bruk av annet tilbehør eller verktøy kan forårsake helseskader. Tilbehør og verktøy må kun brukes til det formålet det er beregnet på.

Ta kontakt med ditt lokale Makita-servicesenter hvis du trenger mer informasjon om dette tilbehøret.

- Offsetdiamantskive (tørr type)
- Støvdekselbørste

MERK:

- Enkelte elementer i listen kan være inkludert som standardtilbehør i verktøypakken. Elementene kan variere fra land til land.

SUOMI (alkuperäiset ohjeet)

Yleiselostus

1-1. Lukitusvipu	6-1. Kuusioavain	9-3. Timanttilaikka
1-2. Liipaisinkytkin	6-2. Istukkakärjen kuusiopultti	9-4. Karalukitus
2-1. Merkkivalo	7-1. Sama taso	12-1. Pölypussi
3-1. Pohja (vain NPC5001C)	7-2. Kulmikas tai viivoitin	15-1. Pölysuojuksen kansi
3-2. Kuusioavain	7-3. Istukkakärjen kuusiopultti	15-2. Telapidinkokoonpano
3-3. Etutela	8-1. Nosta	15-3. Istukkakärjen kuusiopultti
4-1. Istukkakärjen kuusiopultti	8-2. Pienempi	15-4. Kuusiopultti
4-2. Kannan poistomäärä	8-3. Pölysuojus	17-1. Rajamerkki
5-1. Pohja	8-4. Ruuvi	18-1. Harjanpitimen kansi
5-2. Kuusioavain	9-1. Lukkomutteri	18-2. Ruuvitaltta
5-3. Istukkakärjen kuusiopultti	9-2. Lukkomutteriavain	

TEKNISET TIEDOT

Malli	NPC5000C	NPC5001C
Laikan halkaisija	125 mm	
Reiän läpimitta	22,23 mm	
Karan kierre	M14	
Nimellisnopeus (n) / nopeus kuormittamattomana (n ₀)	10 000 min ⁻¹	
Kokonaispituus	437 mm	479 mm
Nettopaino	4,0 kg	5,1 kg
Turvalukitus	☐/	

• Jatkuvan tutkimus- ja kehitysohjelman vuoksi pidätämme oikeuden muuttaa tässä mainittuja teknisiä ominaisuuksia ilman ennakkoilmoitusta.

• Tekniset ominaisuudet saattavat vaihdella eri maissa.

• Paino EPTA-menetelmän 01/2003 mukaan

ENE002-1

ENG900-1

Käyttötarkoitus

Työkalu on tarkoitettu betonipintojen höyläykseen.

ENF002-2

Virtälähde

Laitteen saa kytkeä vain sellaiseen virtalähteeseen, jonka jännite on sama kuin arvokilvessä ilmoitettu, ja sitä saa käyttää ainoastaan yksivaiheisella vaihtovirralla. Laitte on kaksinkertaisesti suojaeristetty, ja se voidaan siten kytkeä myös maadoittamattomaan pistorasiaan.

ENG905-1

Melutaso

Tyypillinen A-painotettu melutaso määrytyy EN60745-standardin mukaan:

Malli NPC5000C

Äänenpainetaso (L_{pA}): 91 dB (A)

Äänen tehotaso (L_{WA}): 102 dB (A)

Virhemarkkinaali (K): 3 dB (A)

Malli NPC5001C

Äänenpainetaso (L_{pA}): 89 dB (A)

Äänen tehotaso (L_{WA}): 100 dB (A)

Virhemarkkinaali (K): 3 dB (A)

Käytä kuulosuojaimia

Tärinä

Värähtelyn kokonaisarvo (kolmiakselivektorin summa) on määritetty EN60745mukaan:

Malli NPC5000C

Työtila: betonipinnan hiominen
Värähtelynpäästö (a_h): 12,0 m/s²
Epävakaas (K): 1,5 m/s²

Malli NPC5001C

Työtila: betonipinnan hiominen
Värähtelynpäästö (a_h): 12,5 m/s²
Epävakaas (K): 2,5 m/s²

ENG902-1

- Ilmoitettu tärinäpäästöarvo on mitattu standarditestaustestimen mukaisesti, ja sen avulla voidaan vertailla työkaluja keskenään.
- Ilmoitettua tärinäpäästöarvoa voidaan käyttää myös altistumisen alustavaan arviointiin.
- Ilmoitettu tärinäpäästöarvo koskee tämän työkalun pääasiallisia käyttötarkoituksia. Tärinäpäästöarvo voi kuitenkin muuttua, jos työkalua käytetään muihin tarkoituksiin.

VAROITUS:

- Työkalun käytön aikana mitattu todellinen tärinäpäästöarvo voi poiketa ilmoitetusta tärinäpäästöarvosta työkalun käyttötavan mukaan.
- Selvitä käyttäjän suojaamiseksi tarvittavat varoimet todellisissa käyttöolosuhteissa tapahtuvan arvioidun altistumisen mukaisesti (ottaen huomioon käyttöjakso kokonaisuudessaan, myös jaksot, joiden aikana työkalu on sammutettuna tai käy tyhjäkäynnillä).

ENH101-16

Koskee vain Euroopan maita**VAKUUTUS EC-VASTAAVUUDESTA**

Vastuullinen valmistaja Makita Corporation ilmoittaa vastaavansa siitä, että seuraava(t) Makitan valmistama(t) kone(et):

Koneen tunnistetiedot:

Betonihöylä

Mallinro/Tyyppi: NPC5000C, NPC5001C

ovat sarjavalmistettuja ja

Täyttävät seuraavien eurooppalaisten direktiivien vaatimukset:

2006/42/EC

Ja että ne on valmistettu seuraavien standardien tai standardoitujen asiakirjojen mukaisesti:

EN60745

Teknisen dokumentaation ylläpidosta vastaa:

Makita International Europe Ltd.

Technical Department,

Michigan Drive, Tongwell,

Milton Keynes, Bucks MK15 8JD, England

25.6.2012



Tomoyasu Kato

Johtaja

Makita Corporation

3-11-8, Sumiyoshi-cho,

Anjo, Aichi, 446-8502, JAPAN

000230

GEA010-1

Sähkötyökalujen käyttöä koskevat varoitukset

VAROITUS Lue kaikki turvallisuusvaroitukset ja käyttöohjeet. Varoitusten ja ohjeiden noudattamatta jättäminen voi johtaa sähköiskuun, tulipaloon ja/tai vakavaan vammautumiseen.

Säilytä varoitukset ja ohjeet tulevaa käyttöä varten.

BETONIHIOUMAKONEEN TURVALLISUUSOHJEET

Hiontaa koskevat varoitukset:

1. Tätä sähkötyökalua voidaan käyttää hiomakoneena, jonka yhteydessä käytetään offset-timanttilaikoja. Tutustu kaikkiin työkalun mukana toimitettuihin varoituksiin, ohjeisiin, kuviin ja tekniisiin tietoihin. Jos ohjeiden noudattaminen laiminlyödään, seurauksena voi olla sähköisku, tulipalo ja/tai vakava vammautuminen.
2. Älä käytä työkalua laikkahiontaan, hiekkapaperihiontaan, harjaukseen, kiillottamiseen ja katkaisuun. Jos työkalua käytetään muuhun kuin aiottuun tarkoitukseen, seurauksena voi olla vaaratilanteita ja vammautumisriski.
3. Älä käytä sellaisia lisävarusteita, jotka eivät ole nimenomaan valmistajan suunnittelemat tai suosittelemat. Vain, koska lisävaruste voidaan liittää tehokoneeseen, se ei varmista turvallista toimintaa.
4. Lisävarusteen määrätyn nopeuden täytyy olla ainakin samanvertainen tehokoneessa osoitetun enimmäisnopeuden kanssa. Sellaiset lisävarusteet, jotka menevät nopeammin, kuin määrätty nopeus, voivat rikkoutua ja lentää palasiksi.
5. Lisävarusteesi ulkohalkaisijan ja paksuuden on oltava tehokoneesi kapasiteettimittauksen kantaman sisällä. Väärin mitoitettuja lisävarusteita ei voida sopivasti vartioita tai ohjata.
6. Lisävarusteiden kierteitetyn asennuskiinnityksen on vastattava työkalun karan kierteitä. Laippa-asennettävien lisävarusteiden asennusreiän on vastattava kohdistuslaipan halkaisijaa. Jos lisävaruste ei sovi sähkötyökalun asennusvarustukseen, sähkötyökalu ei ole tasapainossa. Se voi täristä voimakkaasti, mikä voi aiheuttaa työkalun hallinnan menetyksen.
7. Älä käytä viallisia lisävarusteita. Tarkasta ennen jokaista käyttökertaa, ettei offset-timanttilaikoissa ei ole lohkeamia tai halkeamia. Jos työkalu tai lisävaruste pääsee putoamaan, tarkista sen kunto tai vaihda varuste ehjään. Asetu lisävarusteen tarkastuksen ja asennuksen jälkeen siten, että sinä itse tai kukaan sivullinen ei ole pyörivän lisävarusteen kanssa samassa tasossa, ja käytä laitetta sitten suurimmalla sallitulla joutokäyntinopeudella yhden minuutin ajan. Viallinen lisävaruste hajoo yleensä tässä kokeessa.
8. Käytä suojavarusteita. Käytä käyttötarkoituksen mukaisesti kasvosuojusta,

suojalaseja tai sivusuojilla varustettuja laseja. Käytä tarvittaessa hengityssuojainta, kuulosuojaimia, hansikkaita ja työessua, joka suojaa pieniltä pirstaleilta. Suojalasiin täytyy suojata kaikenlaisista töistä aiheutuville lentäviltä pirstaleilta. Hengityssuojaimen täytyy suodattaa työskentelyn tuottamat hiukkaset. Pitkäaikainen altistuminen voimakkaalle melulle voi vahingoittaa kuuloa.

9. **Pidä sivustakatsojat turvallisen välimatkan päässä työalueelta. Kaikkien työalueelle astuvien henkilöiden on käytettävä henkilökohtaista suojavarustetta.** Työkappaleen tai rikkoutuneen lisävarusteen pirstaleet voivat aiheuttaa vammautumisen välittömästi toiminta-alueen ulkopuolella.
10. **Jos on mahdollista, että työkalun terä osuu piilossa oleviin johtoihin tai koneen omaan virtajohtoon, pidä leikatessasi kiinni työkalusta sen eristetyistä tartuntapinnoista.** Jos laikka osuu viralliseen johtoon, työkalun sähköä johtavat metalliosat voivat aiheuttaa käyttäjälle sähköiskun.
11. **Aseta johto varmaan paikkaan pyörivästä lisävarusteesta.** Jos menetät hallintakykyä, johto voi katketa tai repeytyä ja kätesi voi joutua pyörivään lisävarusteeseen.
12. **Älä koskaan laita tehokoneita alas, ennen kuin lisävaruste on täysin pysähtynyt.** Pyörivä lisävaruste voi tarrata pintaan ja vetää tehokoneen ohjaus käsistäsi.
13. **Älä anna tehokoneen mennä sillä välin, kun kannat sitä sivullasi.** Vahingossa aiheutuva lisävarusteen pyöriminen voi repiä vaatteesi, vetäen lisävarusteen kehoosi.
14. **Puhdista työkalun ilma-aukot säännöllisesti.** Moottorin tuuletin imee pölyä koteloon, ja metallijauheen kerääntyminen laitteeseen voi aiheuttaa sähköiskuvaaran.
15. **Älä käytä tehokoneita tulenarjojen materiaalien lähellä.** Kipinät voivat sytyttää nämä materiaalit.
16. **Älä käytä sellaisia lisävarusteita, jotka vaativat jäähdytysnestettä.** Jos käytät vettä tai muuta jäähdytysnestettä, se voi aiheuttaa sähköapaturman tai -iskun.

Takapotku ja siihen liittyvät varoitukset

Takapotku on kiinni juuttuneen laikan, tyynyn, harjan tai muun lisävarusteen aiheuttama äkillinen sysäys. Kiinni juuttuminen tai takertelu aiheuttaa sen, että pyörivä lisävaruste pysähtyy, mikä puolestaan alkaa työntää laitetta hallitsemattomasi pyörimisliikkeelle vastakkaiseen suuntaan.

Jos esimerkiksi hiomalaikka juuttuu työkappaleeseen, juuttumiskohtaan puretumassa oleva laikka voi tunkeutua kappaleen pintaan, jolloin se kiipeää ylös tai potkaisee taaksepäin. Laikka voi hypätä joko käyttäjää kohti tai pois päin sen mukaan, mihin suuntaan laikka oli

siirtymässä juuttumiskohdassa. Hiomalaikka voi tällöin rikkoutua.

Takapotku johtuu laitteen virheellisestä käytöstä ja/tai käyttötavasta tai olosuhteista. Takapotku voidaan välttää seuraavien varotoimien avulla.

- a) **Pidä yllä vahva pito tehokoneessa ja aseta kehosi ja käsivartesi siten, että voit vastustaa takapotkun voimaa. Käytä aina apukavhua, jos annettu mukana, takapotkujen tai vääntömomentin maksimi hallinnon vuoksi käynnistyksen aikana.** Käyttäjää voi hallita vääntömomentin reaktioita tai takapotkun voimaa, jos noudattaa sopivia varotoimenpiteitä.
- b) **Älä koskaan aseta kättäsi pyörivän lisävarusteen lähelle.** Lisävaruste saattaa takapotkaista kätesi ylitse.
- c) **Asetu niin, että et jää laitteen tielle takapotkun sattuessa.** Takapotku heittää laitetta päinvastaiseen suuntaan kuin mihin laikka pyörii.
- d) **Sovella erityistä huolta, kun teet kulumia, teräviä reunoja, jne. Vältä lisävarusteen ponnahtamista tai repeytymistä.** Kulmilla, terävillä reunoilla tai ponnahtamisella on tapana repäistä pyörivää lisävarustetta ja aiheuttaa hallinnan menettämisen tai takapotkun.
- e) **Älä käytä tässä työkalussa puun sahaamiseen tarkoitettua ketjuterää tai hammastettua terää.** Sellaisten terien käyttäminen johtaa jatkuviin takapotkuihin ja hallinnan menettämiseen.

Hiontaa koskevat erityiset varoitukset:

- a) **Käytä vain laitteeseen tarkoitettuja laikkatyyppejä ja kyseiselle laikalle tarkoitettua erikoissuojaa.** Muita kuin laitteeseen nimenomaan tarkoitettua laikkoja ei voida suojata kunnolla, ja siten ne eivät ole turvallisia.
- b) **Käytä aina ehjiä ja oikeankokoisia laikkalappoja, joiden muoto vastaa valittua laikkaa.** Oikeantyyppiset laikkalappat tukevat laikkaa ja pienentävät laikan rikkoutumisriskiä.

Turvallisuutta koskevat lisävaroitukset:

17. **Asenna aina pölykansi ennen käyttöä.**
18. **Varo, ettet vahingoita karaa, laippaa (erityisesti asennuspintaa) tai lukkomutteria.** Näiden varaosien vahingoittuminen voi aiheuttaa pyörän rikkoutumisen.
19. **Varmista, että laikka ei kosketa työkappaleeseen, ennen kuin virta on kytketty päälle kytkimestä.**
20. **Ennen kuin käytät työkalua nimenomaiseen työkappaleeseen, anna sen juosta jonkin aikaa. Varo, ettei se värähtele tai tärisse, joka voi on merkki siitä, että laikka on huonosti asennettu tai tasapainoitettu.**
21. **Älä jätä konetta käymään itselleen. Käytä laitetta vain silloin, kun pidät sitä kädessä.**
22. **Älä kosketa offset-timanttilaikkaa välittömästi käytön jälkeen, sillä se saattaa olla erittäin kuuma ja polttaa ihoa.**

23. Noudata valmistajan antamia ohjeita laikkojen oikeasta asennuksesta ja käytöstä. Käsittele laikkoja varoen ja säilytä niitä turvallisessa paikassa.
24. Älä käytä erillisiä supistusholkkeja tai sovittimia isoaukkoisten laikkojen kiinnittämiseen.
25. Käytä ainoastaan tälle työkalulle tarkoitettuja laippoja.
26. Ota huomioon, että laikka jatkaa pyörimistään vielä sen jälkeen, kun virta on katkaistu.
27. Jos työtila on erittäin kuumin ja kostea tai siinä esiintyy runsaasti sähköä johtavaa pölyä, varmista turvallisuus käyttämällä vikavirtakatkaisinta (30 mA).
28. Älä hio tai leikkaa työkalulla mitään asbestia sisältäviä materiaaleja.

SÄILYTÄ NÄMÄ OHJEET.

⚠VAROITUS:

ÄLÄ anna työkalun helppokäyttöisyyden tai toistuvan käytön tuudittaa sinua väärään turvallisuuden tunteeseen niin, että laiminlyöt työkalun turvaohjeiden noudattamisen. VÄÄRINKÄYTTÖ tai tämän käyttöohjeen turvamääräysten laiminlyönti voi johtaa vakaviin henkilövahinkoihin.

TOIMINTOJEN KUVAUS

⚠HUOMIO:

- Varmista aina ennen koneen säätöjen ja toiminnallisten tarkistusten tekemistä, että kone on sammutettu ja irrotettu pistorasiasta.

Kytkimen käyttäminen

Kuva1

⚠HUOMIO:

- Tarkista aina ennen työkalun liittämistä virtalähteeseen, että liipaisinkytkin kytkeytyy oikein ja palaa asentoon OFF, kun se vapautetaan.

Lukituskytkimellä varustettu kone

Käynnistä työkalu painamalla liipaisinkytkintä (A). Laite pysäytetään vapauttamalla liipaisinkytkin. Jos haluat työkalun käynnin käyvän jatkuvasti, paina ensin liipaisinkytkimestä (A) ja paina sitten lukitusvipua (B). Kun haluat pysäyttää työkalun jatkuvan käynnin, paina liipaisinkytkin (A) ensin pohjaan ja vapauta se sitten.

Käynnistyksen estokytkin

Koneessa on lukitusvipu, joka estää liipaisinkytkimen painamisen vahingossa. Käynnistä saha työntämällä avausvipu (B) sisään ja painamalla liipaisinkytkintä (A). Laite pysäytetään vapauttamalla liipaisinkytkin.

Lukitus- ja lukituksen vapautuskytkimellä varustettu kone

Koneessa on lukitusvipu, joka estää liipaisinkytkimen painamisen vahingossa. Käynnistä saha työntämällä avausvipu (B) sisään ja painamalla sitten liipaisinkytkintä (A). Työkalu pysäytetään vapauttamalla liipaisinkytkin. Jos haluat työkalun käyvän yhtäjaksoisesti, työnnä lukitusvipu (B) sisään, vedä liipaisinkytkimestä (A) ja paina sitten lukitusvipua (B) eteenpäin. Kun haluat pysäyttää työkalun jatkuvan käynnin, paina liipaisinkytkin (A) ensin pohjaan ja vapauta se sitten.

Sähköinen toiminta

Vakionopeuden säätö

- Työn jälki ei kärsi, koska pyörimisnopeus pidetään vakiona kuormitettunakin.
- Kun työkalun kuormitus ylittää sallitut arvot, moottorin tehoa vähennetään suojaamaan moottoria ylikuormituksesta. Kun kuormitus laskee taas sallittuun arvoon, työkalu toimii normaalisti.

Pehmeä käynnistys

- Pehmeä käynnistys, kytkettäessä virta kone käynnistyy hitaasti.

Merkkivalo

Kuva2

Vihreä merkkivalo syttyy vihreään, kun laite kytetään virtaan. Jos merkkivalo ei syty, päävirtajohto tai ohjain saattaa olla vahingoittunut. Merkkivalo palaa, mutta työkalu ei käynnisty silloinkaan, jos työkalu on kytketty

päälle, hiiliharjat saattavat olla kuluneet tai ohjain, moottori tai ON/OFF-kytkin saattaa olla vaurioitunut.

Tahaton uudelleenkäynnistyksen todiste

Tasainen lukitusvipu, joka pitää liipaisinkytkimen alaspainettuna (Lukitus-asema) ei anna työkalun käynnistyä uudelleen, vaikka se on kytketty virtaan.

Tällöin merkkivalo vilkkuu punaisena ja näyttää tahattoman uudelleenkäynnistämistodisteen laite on toiminnassa.

Peruutat tahattoman uudelleenkäynnistämistodisteen vetämällä liipaisinkytkintä täysin ja sitten vapauttamalla sen.

Tasohionta (vain NPC5001C)

Kuva3

Pinnan tasottamiseksi, höylän pohja tulisi kohdistaa timanttilaikkaan. Etuvalssi tulisi säätää (käytä kuusioavainta) ylöspäin tarpeelliselle tasolle halutun kantamäärän poistamiseksi.

Jos haluat muuttaa poistettavan materiaalin (betoni) määrää, löysää pohjan pitimessä olevat kuusiokolopultit kuusioavaimella. Säädä etutelan ja timanttilaikan välystä nostamalla tai laskemalla etutelaa. Poistettavan materiaalin määrä vaihtelee tämän välyksen mukaan. Kiristä kuusiokolopultit sitten huolellisesti.

Kuva4

HUOMAUTUS:

- Poistettavan materiaalin enimmäismäärän tulee olla alle 4,0 mm.

Kallistus pohja tasaisempaan hiontaan (vain NPC5001C)

Kuva5

Pohjan kallistaminen auttaa määrätyn pinnan rosoisuuden tai laadun tasaiseksi poistamiseksi. Käytä kuusioavainta pohjan varmistavan kahden istukan kuusiopääpultin löysäämiseksi kummalla puolella tahansa.

Laske pohjassa olevaa kolmea kuusiokolopulttia kiertämällä niitä myötäpäivään kuusiokoloavaimella.

Kuva6

Käytä kulmikasta tai viivoitinta saavuttaaksesi haluttu pohjan kulma timanttilaikkaan verrattuna. Varmista sitten varovasti istukan kuusiopääpultit pohjan kummalla puolella tahansa. Säädä laikan lähellä oleva pohjan keskiosa siten, että se on laikan kanssa samassa tasossa.

Kuva7

HUOMAUTUS:

- Kun pohja on säädetty, kierrä pohjassa olevaa kolmea kuusiokolopulttia vastapäivään, kunnes kannat ovat pohjan takaosan kanssa samassa tasossa. Kierrä pultteja varovasti, ettei pohjan tasaus liikahtaa.

Laikan kulumisen kompensointi pohjaa säätämällä (vain NPC5001C)

Timanttilaikka kuluu pitkäaikaisessa käytössä aiheuttaen näin aukon höyläämispintaan siten, että suoritus heikkenee. Tarkista työkalu joka 4 tai 5 käyttötuntin jälkeen.

Jos laikka ja pohja eivät ole samassa tasossa, löysää pohjaa kiinni pitävät kuusiokolopultit. Säädä pohja samaan tasoon laikan pinnan kanssa kiertämällä pohjassa olevaa kolmea kuusiokolopulttia myötäpäivään. Kiristä pohjaa kiinni pitävät kuusiokolopultit tukevasti kiinni ja kierrä kuusiokolopultteja sitten hieman vastapäivään niin, että kuusiokolopultit eivät pääse löystymään käytön aikana.

Pölysuojuksen säätö

Kuva8

Löysää ruuvi ja säädä pölysuojuksen harjan taso. Pölysuojuksen harjan pitää olla samassa tasossa timanttilaikan pinnan kanssa tai hieman (0,5 mm) sen yläpuolella (kun työkalu on ylösalaisin käännettynä). Imu/keräys on heikko, jos ne eivät ole suurin piirtein samassa tasossa. Kun säädöt on tehty, kiristä ruuvit huolellisesti.

Pölysuojusta voi säätää tarttumalla siihen ulkopuolelta ja kiertämällä sitä sitten myötäpäivään, jos suojusta halutaan nostaa ylöspäin, tai vastapäivään, jos suojusta halutaan laskea alas.

KOKOONPANO

△HUOMIO:

- Varmista aina ennen koneelle tehtäviä toimenpiteitä, että kone on sammutettu ja irrotettu pistorasiasta.

Timanttilaikan asennus ja poisto

Kuva9

Kuluneen timanttilaikan vaihtamiseksi uuteen, paina akselilukko akselin varmistamiseksi, löysennä sitten lukkomutteri vastapäivään annetulla lukkomutteriavaimella.

Irrota kulunut timanttilaikka.

Kiinnitä uusi laikka toistamalla edellä kuvattu menetelmä päinvastaisessa järjestyksessä.

Varmista aina timanttilaikkaa kiinnittäessäsi, että kiristät lukitusmutterin tiukasti kiinni.

HUOMAUTUS:

- Alkuperäisillä, markkinoilla olevilla timanttilaikoilla ei ole ilmanpoistoreikiä, joten pölyntyhjennys on huonoa. Jos kiinnitysaukko ei myöskään ole tarkalleen sopiva halkaisijaltaan, voi ilmetä työkalun värinää ja onnettomuuksia. KÄYTÄ AINA MAKITAN OFFSET-TIMANTTILAIKKAA.

Pölysuojuksen harjan vaihtaminen

Kun haluat irrottaa pölysuojuksen harjan pölysuojuksesta, tartu kiinni pölysuojuksen harjasta ja vedä se hitaasti ulos.

Kuva10

Kun haluat asentaa pölysuojuksen harjan, kohdista harjan molemmat päät pölysuojuksessa olevaan uraan.

Kuva11

Työnnä harja kokonaan pölysuojuksen uraan ruuvitaltalla tai muulla vastaavalla työkalulla.

Pölypussi

Kuva12

Asenna pölypussi liu'uttamalla se pölyaukon päälle. Liu'uta pussi pölyaukon päälle ääriasentoon saakka, jotta se ei irtoa käytön aikana.

Irrota pölypussi, kun se alkaa ottaa kiinni leikkauspintaan. Tämä on merkki siitä, että pussi on täynnä. Jos pussia ei tyhjennetä, imu/keräys heikkenee.

Pölynimurin kytkeminen

Kuva13

Jos haluat tehdä höyläystyön siististi, kytke työkaluusi Makita-pölynimuri kuvan osoittamalla tavalla.

TYÖSKENTELY

Kuva14

Käytä aina yläkahvaa (apukahvaa) ja pitele työkalua käytön aikana sekä yläkahvasta että kytkinkahvasta.

Kulmissa höyläys

NPC5000C

Pintojen hiominen kulmissa on mahdollista, kun poistat ensin pölysuojuksen kannen.

Vain NPC5001C

Kuva15

Irrota ennen kulmien hiomista kuusiopultti, joka pitää telan ja pohjan pidintä paikallaan, ja irrota sitten koko telapidinkokoonpano.

Löysää sitten kuusiokolopulttia ja irrota pölysuojuksen kansi. Säädä pölysuojus sitten työn vaatimaan asentoon.

Kuva16

KUNNOSSAPITO

△HUOMIO:

- Varmista aina ennen tarkastuksia ja huoltotöitä, että laite on kone on sammutettu ja irrotettu virtalähteestä.
- Älä koskaan käytä bensiiniä, ohentimia, alkoholia tai tms. aineita. Muutoin pinta voi halkeilla tai sen värit ja muoto voivat muuttua.

Hiiliharjojen vaihtaminen

Kuva17

Irrota ja tarkista hiiliharjat säännöllisesti. Vaihda uusiin, kun ne ovat kuluneet rajamerkkiin saakka. Pidä hiiliharjat puhtaina ja vapaina liukumaan pitimissään. Molemmat hiiliharjat on vaihdettava samalla kertaa. Käytä vain keskenään samanlaisia hiiliharjoja.

Irrota hiiliharjat kannet ruuvitaltalla. Poista kuluneet hiiliharjat, aseta uudet harjahiilet paikalleen ja kiinnitä hiiliharjojen kansi paikalleen.

Kuva18

Koneen TURVALLISUUDEN ja LUOTETTAVUUDEN säilyttämiseksi korjaukset sekä muu huoltotoimet ja säädöt on jätettävä Makitan valtuuttaman huollon tehtäväksi käyttäen aina Makitan alkuperäisiä varaosia.

LISÄVARUSTEET

△HUOMIO:

- Näitä lisävarusteita ja -laitteita suositellaan käytettäväksi tässä ohjekirjassa mainitun Makitan koneen kanssa. Minkä tahansa muun lisävarusteen tai -laitteen käyttäminen voi aiheuttaa loukkaantumisvaaran. Käytä lisävarusteita ja -laitteita vain niiden käyttötarkoituksen mukaisesti.

Jos tarvitset apua tai yksityiskohtaisempia tietoja seuraavista lisävarusteista, ota yhteys paikalliseen Makitan huoltoon.

- Offset-timanttilaikka (Kuivatyypä)
- Pölysuojuksen harja

HUOMAUTUS:

- Jotkin luettelossa mainitut varusteet voivat sisältyä työkalun toimitukseen vakiovarusteina. Ne voivat vaihdella maittain.

LATVIEŠU (oriģinālās instrukcijas)

Kopskata skaidrojums

1-1. Bloķēšanas svira	6-1. Sešstūra atslēga	9-4. Vārpstas bloķētājs
1-2. Slēdža mēlīte	6-2. Seššķautņu galviņas padziļinājuma bultskrūve	12-1. Putekļu maiss
2-1. Indikatora lampiņa	7-1. Vienāds līmenis	15-1. Putekļu aizsarga vāciņš
3-1. Pamatne (tikai NPC5001C modelim)	7-2. Lekāls vai lineāls	15-2. Veselais veltnīša turētājs
3-2. Sešstūra atslēga	7-3. Seššķautņu galviņas padziļinājuma bultskrūve	15-3. Seššķautņu galviņas padziļinājuma bultskrūve
3-3. Priekšējais veltnītis	8-1. Pacelt	15-4. Seššķautņu bultskrūve
4-1. Seššķautņu galviņas padziļinājuma bultskrūve	8-2. Lēnāk	17-1. Robežas atzīme
4-2. Materiāla noēvelēšanas daudzums	8-3. Putekļsargs	18-1. Sukas turekļa vāks
5-1. Pamatne	8-4. Skrūve	18-2. Skrūvgriezis
5-2. Sešstūra atslēga	9-1. Kontruzgrieznis	
5-3. Seššķautņu galviņas padziļinājuma bultskrūve	9-2. Kontruzgriezņa atslēga	
	9-3. Dimanta rīpa	

SPECIFIKĀCIJAS

Modelis	NPC5000C	NPC5001C
Rīpas diametrs	125 mm	
Cauruma diametrs	22,23 mm	
Vārpstas vītne	M14	
Nominālais ātrums (n) / tukšgaitas ātrums (n ₀)	10 000 min ⁻¹	
Kopējais garums	437 mm	479 mm
Neto svars	4,0 kg	5,1 kg
Drošības klase	II/II	

- Dēļ mūsu nepārtrauktās pētniecības un izstrādes programmas, šeit dotās specifikācijas var mainīties bez brīdinājuma.
- Atkarība no valsts specifikācijas var atšķirties.
- Svars atbilstoši EPTA-Procedure 01/2003

ENE002-1

Paredzētā lietošana

Šis darbarīks ir paredzēts betona virsmu slīpēšanai.

ENF002-2

Strāvas padeve

Darbarīks jāpievieno tikai tādai strāvas padevei, kuras spriegums ir tāds pats, kā norādīts uz plāksnītes ar nosaukumu, un to var ekspluatēt tikai ar vienfāzes maiņstrāvas padevi. Darbarīks aprīkots ar divkārtšo izolāciju, tādēļ to var izmantot arī, pievienojot kontaktligzdai bez iezemējuma vada.

ENG905-1

Troksnis

Tipiskais A-svērtais trokšņa līmenis ir noteikts saskaņā ar EN60745:

Modelis NPC5000C

Skaņas spiediena līmenis (L_{PA}): 91 dB (A)

Skaņas jaudas līmenis (L_{WA}): 102 dB (A)

Mainīgums (K) : 3 dB (A)

Modelis NPC5001C

Skaņas spiediena līmenis (L_{PA}): 89 dB (A)

Skaņas jaudas līmenis (L_{WA}): 100 dB (A)

Mainīgums (K) : 3 dB (A)

Lietojiet ausu aizsargus

ENG900-1

Vibrācija

Vibrācijas kopējā vērtība (trīs asu vektora summa) noteikta saskaņā ar EN60745:

Modelis NPC5000C

Darba režīms: betona slīpēšana

Vibrācijas emisija (a_h) : 12,0 m/s²

Nenoteiktību (K) : 1,5 m/s²

Modelis NPC5001C

Darba režīms: betona slīpēšana

Vibrācijas emisija (a_h) : 12,5 m/s²

Nenoteiktību (K) : 2,5 m/s²

- Paziņotā vibrācijas emisijas vērtība noteikta atbilstoši standarta pārbaudes metodei un to var izmantot, lai salīdzinātu vienu darbarīku ar citu.
- Paziņoto vibrācijas emisijas vērtību arī var izmantot iedarbības sākotnējā novērtējumā.
- Paziņoto vibrācijas emisijas vērtību izmanto galvenajām mehanizētā darbarīka darbībām. Taču, ja darbarīku izmanto citām darbībām, vibrācijas emisijas vērtība var būt atšķirīga.

⚠️ BRĪDINĀJUMS:

- Reāli lietojot mehanizēto darbarīku, vibrācijas emisija var atšķirties no paziņotās emisijas vērtības atkarībā no darbarīka izmantošanas veida.
- Lai aizsargātu lietotāju, nosakiet drošības pasākumus, kas pamatoti ar iedarbību reālos darba apstākļos (ņemot vērā visus ekspluatācijas cikla posmus, piemēram, laiku, kamēr darbarīks ir izslēgts un kad darbojas tukšgaitā, kā arī palaides laiku).

ENH101-16

Tikai Eiropas valstīm

EK Atbilstības deklarācija

Mēs, uzņēmums „Makita Corporation”, kā atbildīgs ražotājs paziņojam, ka sekojošais/-ie „Makita” darbarīks/-i:

Darbarīka nosaukums:

Betona slīpmašīna

Modeļa nr./ Veids: NPC5000C, NPC5001C

ir sērijas ražojums un

Atbilst sekojošām Eiropas Direktīvām:

2006/42/EC

Un tas ražots saskaņā ar sekojošiem standartiem vai standartdokumentiem:

EN60745

Tehnisko dokumentāciju uztur:

Makita International Europe Ltd.

Technical Department,

Michigan Drive, Tongwell,

Milton Keynes, Bucks MK15 8JD, Anglija

25.6.2012



Tomoyasu Kato

Direktors

Makita Corporation

3-11-8, Sumiyoshi-cho,

Anjo, Aichi, 446-8502, JAPAN

000230

Vispārējie mehanizēto darbarīku drošības brīdinājumi

⚠️ **BRĪDINĀJUMS** Izlasiet visus drošības brīdinājumus un visus norādījumus. Brīdinājumu un norādījumu neievērošanas gadījumā var rasties elektriskās strāvas trieciens, ugunsgrēks un/vai nopietnas traumas.

Glabājiet visus brīdinājumus un norādījumus, lai varētu tajos ieskatīties turpmāk.

GEB043-6

DROŠĪBAS BRĪDINĀJUMI BETONA ĒVELZĀGA LIETOŠANAI

Drošības brīdinājumi, specifiski slīpēšanai:

1. Šis mehanizētais darbarīks ir paredzēts funkcionēt kā slīpmašīna ar ofseta dimanta ripām. Izlasiet visus drošības brīdinājumus, instrukcijas un specifiskācijas, kas iekļautas mehanizētā darbarīka komplektācijā. Ja netiek ievēroti visi zemāk izklāstītie norādījumi, var tikt izraisīts elektriskās strāvas trieciens, ugunsgrēks un/vai smagas traumas.
2. Ar šo mehanizēto darbarīku nav ieteicams veikt tādas darbības kā slīpēšana ar abrazīvām ripām, slīpēšana ar smilšpapīru, tīrīšana ar stiepli suku, pulēšana vai nozāģēšana. Veikt darbības, kam šis mehanizētais darbarīks nav paredzēts, var būt bīstami un izraisīt personiskus savainojumus.
3. Lietojiet tikai darbarīka ražotāja īpaši izgatavotos un ieteiktos piederumus. Kaut arī piederumu ir iespējams piestiprināt pie darbarīka, tā lietošana nav droša.
4. Piederuma nominālajam ātrumam jābūt vismaz vienādam ar maksimālo ātrumu, kas atzīmēts uz mehanizētā darbarīka. Piederumi, kas kustas ātrāk par nominālo ātrumu, var salūzt un nolidot nost.
5. Piederuma ārējam diametram un biezumam jābūt mehanizētā darbarīka jaudas koeficienta robežās. Nepareiza izmēra piederumus nav iespējams pietiekami uzmanīt vai kontrolēt.
6. Piederumu stiprinājuma vītnei ir jāatbilst darbarīka darbvārpstas vītnei. Piederumiem, kurus stiprina aiz atlokiem, piederuma ass caurumam jāatbilst atloka uzstādīšanas diametram. Piederumi, kas neatbilst mehanizētā darbarīka montāžas furnitūrai, ir nestabili, pārmērīgi vibrē un var izraisīt kontroles zaudēšanu.
7. Neizmantojiet bojātu aprīkojumu. Pirms katras lietošanas pārbaudiet piederumus tādas kā

- ofseta dimanta ripas, vai tur nav robi vai plaisas. Ja mehanizētais darbarīks vai piederums nokrīt, pārbaudiet, vai nav radušies bojājumi vai ierīkojiet nebojātu piederumu. Pēc piederuma pārbaudes un ierīkošanas atkāpieties un lieciet visiem klātesošajiem atkāpieties no rotējošā piederuma, un darbiniet mehanizēto darbarīku bez noslodzes ar maksimālo ātrumu vienā minūtē. Bojāti piederumi šādas pārbaudes laikā parasti izjūk.
8. **Izmantojiet personīgo aizsargaprīkojumu. Atkarībā no veicamā darba valkājiet sejas aizsargu, aizsargbrilles vai brilles. Ja vajadzīgs, valkājiet putekļu masku, ausu aizsargus, cimdus un darba priekšautu, kas aiztur mazas abrazīvas vai apstrādājamā materiāla daļas. Acu aizsardzības aprīkojumam jāaiztur lidojoši netīrumi, kas rodas dažādu darbu veikšanas laikā. Putekļu maskai vai respiratoram jāaiztur darba laikā radušās daļiņas. Ilgstoša, ļoti intensīva trokšņa iedarbībā varat zaudēt dzirdi.**
 9. **Uzmaniet, lai apkārtējās personas atrastos drošā attālumā no darba vietas. Ikvienam, kas atrodas darba vietā, jāvalkā personīgais aizsargaprīkojums. Apstrādājamā materiāla vai bojāta piederuma daļiņas var aizlidot un izraisīt ievainojumus tiem, kas atrodas darba vietas tuvumā.**
 10. **Veicot darbu, turiet mehanizēto darbarīku tikai aiz izolētajām satveršanas virsmām, ja griešanas instruments varētu saskarties ar aplēptu elektroinstalāciju vai ar savu vadu. Ja griešanas instruments saskarsies ar vadu, kurā ir strāva, visas mehanizētā darbarīka ārējās metāla virsmas vadīs strāvu un radīs elektriskās strāvas trieciena risku.**
 11. **Novietojiet vadu tā, lai tas nepieskartos rotējošam piederumam. Ja zaudēsiet vadību, vadu var pārgriezt vai aizķert, bet jūsu roku var ieraut rotējošajā piederumā.**
 12. **Mechanizēto darbarīku nedrīkst nolikt malā, līdz piederums nav pilnībā pārstājis darboties. Rotējošais piederums var satvert virsmu un izraut mehanizēto darbarīku jums no rokām.**
 13. **Mechanizēto darbarīku nedrīkst darbināt, kad pārnēsājat to virzienā pret sevi. Ja apgērbis nejauši pieskaras rotējošajam piederumam, tas var tikt satverts, piederumu ievēlot jūsu ķermenī.**
 14. **Regulāri tīriet mehanizētā darbarīka gaisa ventilus. Motora ventilators ievēl putekļus korpusā un pārmērīga pulverveida metāla uzkrāšanās var izraisīt elektrības sistēmas bojājumus.**
 15. **Mechanizēto darbarīku nedrīkst darbināt viegli uzliesmojošu materiālu tuvumā. Dzirkesteles var aizdedzināt šos materiālus.**
16. **Nelietojiet tādus piederumus, kam vajadzīgi dzesēšanas šķidrums. Lietojot ūdeni vai citus dzesēšanas šķidrums, var gūt nāvējošu triecienu vai elektriskās strāvas triecienu.**
- Atsitienu un ar to saistīti brīdinājumi**
- Atsitiens ir pēkšņa reakcija uz iespiestu vai aizķērušos rotējošo ripu, atbalsta ieliktni, suku vai kādu citu piederumu. Iespējama vai aizķeršanās izraisa pēkšņu rotējošo piederuma apstāšanos, kas, savukārt, kontakta brīdī izraisa nekontrolētu mehanizētā darbarīka grūdienu pretēji tā rotācijas virzienam.
- Piemēram, ja abrazīvā ripa tiek iespiesta vai aizķeras aiz apstrādājamās virsmas, ripas asmens, kas tiek ievadīts saskares punktā, var ieurbties materiāla virsmā, liekot ripai izkļūt no tā vai izraisot atsitienu. Ripa saskares brīdī var izlekt vai nu operatora virzienā, vai prom no ripas, atkarībā no ripas kustības virziena. Abrazīvās ripas šādos apstākļos var arī salūzt.
- Atsitiens rodas darbarīka nepareizas lietošanas un/vai nepareizas darbības vai apstākļu rezultātā, un no tā var izvairīties, veicot piemērotus drošības pasākumus, kā norādīts zemāk.
- a) **Nepārtraukti cieši turiet mehanizēto darbarīku un novietojiet savu ķermeni un rokas tā, lai varētu pretoties atsitienu spēkiem. Lai maksimāli kontrolētu atsitienu vai - iedarbināšanas laikā - griezes momentu, vienmēr lietojiet palīgrokturi, ja tāds ir. Operators var kontrolēt griezes momenta reakciju vai atsitienu spēku, ja veic atbilstošus piesardzības pasākumus.**
 - b) **Rokas nedrīkst turēt rotējošā piederuma tuvumā. Piederums var radīt atsitienu rokai.**
 - c) **Nevienai jūsu ķermeņa daļa nedrīkst atrasties teritorijā, kur atsitienu gadījumā pārvietosies mehanizētais darbarīks. Atsitiens saskares brīdī pārvieto darbarīku virzienā pretēji ripas kustībai.**
 - d) **Ievērojiet īpašu piesardzību, apstrādājot stūrus, asas malas, u.c. Novērsiet piederuma atlēcienus un sadursmes ar šķēršļiem. Stūri, asas malas vai atlēcieni mēdz saķert rotējošo piederumu un izraisīt kontroli zaudēšanu pār darbarīku vai atsitienu.**
 - e) **Nepievienojiet zāga ķēdes kokgriezumu asmeni vai zobaino zāga asmeni. Šādi asmeņi izraisa biežus atsitienu un kontroles zaudēšanu.**
- Drošības brīdinājumi, specifiski slīpēšanai:**
- a) **Izmantojiet tikai savam mehanizētajam darbarīkam ieteiktos ripu veidus un specifiskos aizsargus, kas izstrādāti izvēlētajām ripām. Ripas, kam mehanizētais darbarīks nav paredzēts, nevar pienācīgi aizsargāt, tāpēc tās nav drošas.**
 - b) **Vienmēr izmantojiet nebojātus, izvēlētajai slīpīpai atbilstoša izmēra un formas ripas atlokus. Atbilstoši ripas atloki atbalsta slīpīpu, tādējādi samazinot tās salūšanas iespēju.**

Papildu drošības brīdinājumi:

17. Pirms sākt darbu vienmēr uzlieciet putekļu aizsargvāciņu.
18. Uzmanieties, lai nesabojātu vārpstu, atloku (it īpaši uzstādīšanas virsmu) un pretuzgriezni. Šo daļu bojājums var izraisīt slīpripas salūšanu.
19. Pārlicinieties, ka slīpripa nepieš apstrādājama virsmai pirms slēdža ieslēgšanas.
20. Pirms īsta materiāla apstrādāšanas darbiniet darbarīku kādu brīdi tukšgaitā. Pievērsiet uzmanību tam, vai nav novērojama vibrācija vai svārstīšanās, kas varētu norādīt uz nekvalitatīvu uzstādīšanu vai nepareizi līdzsvarotu ripu.
21. Neatstājiet ieslēgtu darbarīku. Darbiniet darbarīku vienīgi tad, ja turat to rokās.
22. Nepieskarieties ofseta dimanta ripai tūlīt pēc darba veikšanas; tā var būt ļoti karsta un var apdedzināt ādu.
23. Ievērojiet ražotāja norādījumus slīpripu pareizai montāžai un lietošanai. Apejieties ar slīpripām uzmanīgi un uzglabājiet tās saudzīgi.
24. Neizmantojiet atsevišķus pārejas ieliktnus vai adapterus, lai pielāgotu slīpripas ar liela diametra atveri.
25. Izmantojiet tikai šim darbarīkam paredzētus atlokus.
26. Ņemiet vērā to, ka slīpripa turpina griezties arī pēc darbarīka izslēgšanas.
27. Ja darba vietā ir augsta temperatūra un liels mitrums, vai tā ir stipri piesārņota ar vadītspējīgiem putekļiem, izmantojiet īssavienojuma pārtraucēju (30 mA), lai garantētu operatora drošību.
28. Neizmantojiet instrumentu darbam ar jebkādiem materiāliem, kuri satur azbestu.

SAGLABĀJIET ŠOS NORĀDĪJUMUS.

△BRĪDINĀJUMS:

NEZAUDĒJIET drošību darbarīka lietošanas laikā (tas var gadīties pēc darbarīka daudzkārtējas izmantošanas), rūpīgi ievērojiet urbšanas drošības noteikumus šim izstrādājumam. **NEPAREIZAS LIETOŠANAS** vai šīs rokasgrāmatas drošības noteikumu neievērošanas gadījumā var gūt smagas traumas.

FUNKCIJU APRAKSTS

△UZMANĪBU:

- Pirms regulējat vai pārbaudāt instrumenta darbību, vienmēr pārlicinieties, vai instruments ir izslēgts un atvienots no barošanas.

Slēdža darbība

Att.1

△UZMANĪBU:

- Pirms instrumenta pieslēgšanas vienmēr pārbaudiet, vai slēdža mēlīte darbojas pareizi un atgriežas izslēgtā stāvoklī, kad tiek atlaista.

Darbarīkam ar pārslēga bloķēšanu ieslēgtajā stāvoklī

Lai iedarbinātu darbarīku, vienkārši pavelciet slēdža mēlīti (A). Lai apturētu darbarīku, atlaiđiet slēdža mēlīti. Lai darbarīks darbotos nepārtraukti, pavelciet slēdža mēlīti (A) un nospiediet bloķēšanas sviru (B). Lai apturētu darbarīku, kad slēdzis ir bloķēts, pievelciet slēdža mēlīti (A) līdz galam, tad atlaiđiet to.

Darbarīkam ar slēdža bloķēšanu izslēgtajā stāvoklī

Lai nepieļautu slēdža mēlītes nejaušu pavilkšanu, darbarīks ir aprīkots ar bloķēšanas sviru. Lai darbarīku iedarbinātu, nospiediet bloķēšanas sviru (B) un pēc tam pavelciet slēdža mēlīti (A). Lai apturētu darbarīku, atlaiđiet slēdža mēlīti.

Darbarīkam ar slēdža bloķēšanu gan ieslēgtajā, gan izslēgtajā stāvoklī

Lai nepieļautu slēdža mēlītes nejaušu pavilkšanu, darbarīks ir aprīkots ar bloķēšanas sviru. Lai darbarīku iedarbinātu, iespiediet bloķēšanas sviru (B) un tad pavelciet slēdža mēlīti (A). Lai apturētu darbarīku, atlaiđiet slēdža sprūdu. Pastāvīgai darbībai iespiediet bloķēšanas sviru (B), pavelciet slēdža mēlīti (A) un tad iespiediet bloķēšanas sviru (B). Lai apturētu darbarīku, kad slēdzis ir bloķēts, pievelciet slēdža mēlīti (A) līdz galam, tad atlaiđiet to.

Elektroniskā vadība

Konstanta ātruma vadība.

- Iespējams panākt lielisku darba rezultātu, jo griešanās ātrums saglabājas vienmērīgs pat slodzes apstākļos.
- Turklāt, ja ierces lietošanas laikā tiek pārsniegta pieļaujamā slodze, tad tiek ierobežota dzinēja elektropadeve, lai pasargātu dzinēju no pārkarsēšanas. Pēc slodzes atgriešanās pieļaujamajās robežās, darbarīks atsāks darboties normālā darba režīmā.

Maigās palaišanas funkcija

- Laidena ieslēgšana pateicoties startēšanas trieciena slāpēšanai.

Indikatora lampiņa

Att.2

Zaļā indikatora lampiņa iedegas, kad darbarīks ir pievienots barošanas avotam. Ja indikatora lampiņa neiedegas, var būt bojāts strāvas vads vai regulators. Indikatora lampiņa deg, taču darbarīks nesāk darboties, pat, ja tas ir ieslēgts, tad var būt nolietojušās ogleš sukā vai arī var būt bojāts regulators, dzinējs vai ON/OFF (ieslēgts/izslēgts) slēdzis.

Drošība pret nejašu darbības atsākšanu

Pat bloķēšanas svira neļauj atkārtoti iedarbināt darbarīku tad, ja tā notur slēdža mēlīti nospiestu (noblokētā stāvoklī), pat, ja darbarīks ir pievienots barošanas avotam. Šajā gadījumā mirgo sarkana indikatora lampiņa, norādot, ka darbojas drošības ierīce pret nejašu darbības atsākšanu.

Lai atceltu drošību pret nejašu darbības atsākšanu, pievelciet slēdža mēlīti līdz galam, tad atlaidiet to.

Horizontālā slīpēšana (tikai NPC5001C modelim)

Att.3

Lai nolīdzinātu virsmu, slīpmašīnas pamatnei jābūt savietotai ar dimanta ripu. Priekšējam veltnītim jābūt noregulētam (ar seššķautņu uzgriežņu atslēgu) augšup līdz vajadzīgajam līmenim, lai noslīpētu vajadzīgo daudzumu.

Lai mainītu noslīpēto materiāla daudzumu (betonu), ar seššķautņu uzgriežņu atslēgu atskrūvējiet pamatnes turekļa seššķautņu galviņas padziļinājuma bultskrūves. Paceliet vai nolaidiet priekšējo veltnīti, lai noregulētu spraugu starp to un dimanta ripu. Starpība ir materiāla noslīpēšanas daudzums. Tad ļoti cieši pieskrūvējiet seššķautņu padziļinājuma bultskrūves.

Att.4

PIEZĪME:

- Maksimālais materiāla noslīpētais daudzums nedrīkst pārsniegt 4,0 mm.

Slīpuma pamatne gludākai slīpēšanai(tikai NPC5001C modelim)

Att.5

Lai vienmērīgāk noslīpētu virsmas nelīdzenās vietas vai faktūru, noder pamatnes savēršanas funkcija. Ar seššķautņu uzgriežņu atslēgu atskrūvējiet abas seššķautņu galviņas padziļinājuma bultskrūves, ar ko pamatne abās pusēs ir piestiprināta.

Ar seššķautņu uzgriežņu atslēgu atskrūvējiet pamatnes trīs seššķautņu padziļinājuma bultskrūves, griežot tās pulksteņrādītāja virzienā.

Att.6

Ar lekāla vai lineāla palīdzību uzstādiet vēlamo pamatnes leņķi attiecībā pret dimanta ripu. Tad abās pamatnes pusēs cieši pieskrūvējiet seššķautņu galviņas padziļinājuma bultskrūves. Noregulējiet pamatnes centru blakus ripai tā, lai abas detaļas būtu vienā līmenī.

Att.7

PIEZĪME:

- Kad pamatne ir noregulēta, pagrieziet pamatnes trīs seššķautņu padziļinājuma bultskrūves pretēji pulksteņrādītāja virzienam, līdz to skrūvju galviņas atrodas vienā līmenī ar pamatnes aizmugurējo daļu. Griežiet tās uzmanīgi, jo pretējā gadījumā izregulēsies pamatnes uzstādījumi.

Pamatnes noregulēšana, līdzsvarojot ripas nodilumu (tikai NPC5001C)

Ilgstoši ekspluatējot, dimanta ripa nodils un tādējādi starp to un slīpējamo virsmu būs sprauga, un darba rezultāts nebūs kvalitatīvs. Pārbaudiet darbarīku ik pēc 4 vai 5 ekspluatācijas stundām.

Ja ripas un pamatnes virsmas nav savietotas viena pret otru, atskrūvējiet divas seššķautņu galviņas padziļinājuma bultskrūves, ar ko piestiprināta pamatne. Griežiet trīs pamatnes seššķautņu padziļinājuma bultskrūves pulksteņrādītāja virzienā un noregulējiet balstu tā, lai tas atrastos vienā līmenī ar ripas virsmu. Cieši atpakaļ pievelciet seššķautņu padziļinājuma bultskrūves un tad viegli pagrieziet seššķautņu padziļinājuma bultskrūves pretēji pulksteņrādītāja virzienam tā, lai seššķautņu padziļinājuma bultskrūves neatskrūvējas darbarīka darbības laikā.

Putekļu aizsarga regulēšana

Att.8

Atskrūvējiet skrūvi un noregulējiet putekļu aizsarga sukā līmeni. Putekļu aizsarga sukai jābūt vienā līmenī ar dimanta ripas virsmu vai nedaudz virs (kad darbarīks apgriezts) 0,5 mm. Iesūkšana/savākšana nebūs kvalitatīva, ja tie abi nebūs gandrīz vienā līmenī. Pēc noregulēšanas kārtīgi pievelciet skrūvi.

Lai noregulētu putekļu aizsargu, satveriet tā ārpusi, pagrieziet pulksteņrādītāja virzienā, lai to paceltu, pretēji pulksteņrādītāja virzienam - lai nolaižu lejā.

MONTĀŽA

⚠UZMANĪBU:

- Vienmēr pārliecinieties, vai instruments ir izslēgts un atvienots no barošanas, pirms veicat jebkādas darbības ar instrumentu.

Dimanta ripas uzstādīšana vai noņemšana

Att.9

Lai nodilušo dimanta ripu nomainītu pret jaunu, nospiediet vārpstas bloķētāju, lai stabili turētu vārpstu, tad ar komplektā esošo kontruzgriežņa atslēgu pretēji pulksteņrādītāja virzienam atskrūvējiet kontruzgriežni.

Noņemiet nodilušo dimanta ripu.

Lai uzstādītu jaunu ripu, izpildiet iepriekš izskaidroto noņemšanas procedūru apgrieztā secībā.

Uzstādot dimanta ripu, vienmēr kārtīgi pievelciet kontruzgriežni.

PIEZĪME:

- Tirdzniecībā pieejamajām parastajām dimanta ripām nav izplūdes caurumu, tāpēc putekļi netiek pietiekami labi izvadīti. Turklāt, ja uzstādīšanas caurumiem nav pareizais diametrs, darbarīks sāk vibrēt, kā rezultātā var izraisīt negadījumu. VIENMĒR IZMANTOJIET MAKITA OFSETA DIMANTA RIPU.

Putekļu aizsarga suku nomaīņa

Lai izņemtu putekļu aizsarga suku no putekļu aizsarga, satveriet putekļu aizsarga suku galu un lēnām to izvelciet.

Att.10

Lai uzstādītu putekļu aizsarga suku, vispirms savietojiet suku abus galus ar putekļu aizsarga rievu.

Att.11

Pēc tam pilnībā ievietojiet suku putekļu aizsarga rievā, izmantojot rievas skrūvgriezi vai citu piemērotu instrumentu.

Putekļu maiss

Att.12

Lai uzliktu putekļu maisu, uzslidiniet to uz putekļu atveres. Vienmēr uzslidiniet putekļu maisu uz putekļu atveres līdz galam līdz tas apstājas, lai tas nenoslīdētu nost darbības laikā.

Kad putekļu maiss sāk saskarties ar apstrādājamo virsmu, noņemiet to. Tas nozīmē, ka maiss ir pilns. Ja neiztīrīsiet to, iestūkšanās/savākšanas process nebūs kvalitatīvs.

Putekļsūcēja pievienošana

Att.13

Ja ēvelējot vēlaties saglabāt tīrību, darbarīkam pievienojiet Makita putekļsūcēju, kā attēlots zīmējumā.

EKSPLUATĀCIJA

Att.14

Vienmēr izmantojiet augšējo satveri (papildrokturi) un darba laikā cieši turiet instrumentu gan aiz augšējās satveres, gan aiz slēdža roktura.

Stūru slīpēšana

NPC5000C modelim

Stūrus iespējams līdzeni noslīpēt, vispirms noņemot putekļu aizsarga vāciņu.

Tikai NPC5001C modelim

Att.15

Pirms līdzenas stūru slīpēšanas izņemiet seššķautņu buļtskrūvi, kas tur veltnīša turētāju un pamatnes turētāju un tad noņemiet veselo veltnīša turētāju.

Tālāk atskrūvējiet seššķautņu padziļinājuma buļtskrūvi un noņemiet putekļu aizsarga vāciņu, un tad noregulējiet putekļu aizsargu pareizā, jūsu darbam atbilstošā stāvoklī.

Att.16

APKOPE

△UZMANĪBU:

- Pirms veicat pārbaudi vai apkopi vienmēr pārlicinieties, vai instruments ir izslēgts un atvienots no barošanas.
- Nekad neizmantojiet gazoļīnu, benzīnu, atšķaidītāju, spirtu vai līdzīgus šķidrumus. Tas var radīt izbalēšanu, deformāciju vai plaisas.

Ogles suku nomaīņa

Att.17

Regulāri izņemiet un pārbaudiet ogles suku. Kad ogles suku ir nolietojušās līdz robežas atzīmei, nomainiet tās. Turiet ogles suku tīras un pārbaudiet, vai tās var brīvi ieiet turekļos. Abas ogles suku ir jānomaina vienlaikus. Izmantojiet tikai identiskas ogles suku. Noņemiet suku turekļa vāciņus ar skrūvgrieža palīdzību. Izņemiet nolietojušās ogles suku, ievietojiet jaunas un nostipriniet suku turekļa vāciņus.

Att.18

Lai saglabātu produkta DROŠU un UZTICAMU darbību, remontdarbus, apkopi un regulēšanu uzticiet veikt tikai Makita pilnvarotam apkopes centram un vienmēr izmantojiet tikai Makita rezerves daļas.

PAPILDU PIEDERUMI

△UZMANĪBU:

- Šādi piederumi un rīki tiek ieteikti lietošanai ar šajā pamācībā aprakstīto Makita instrumentu. Jebkādu citu piederumu un rīku izmantošana var radīt traumu briesmas. Piederumu vai rīku izmantojiet tikai tā paredzētajam mērķim.

Ja jums vajadzīga palīdzība vai precīzāka informācija par šiem piederumiem, vērsieties savā tuvākajā Makita apkopes centrā.

- Ofseta dimanta ripa (sausā tipa)
- Putekļu aizsarga suka

PIEZĪME:

- Daži sarakstā norādītie izstrādājumi var būt iekļauti instrumenta komplektācijā kā standarta piederumi. Tie dažādās valstīs var būt atšķirīgi.

LIETUVIŲ KALBA (Originali naudojimo instrukcija)

Bendrasis aprašymas

1-1. Fiksavimo svirtelė	6-1. Šešiabriaunis veržliaraktis	9-4. Ašies fiksatorius
1-2. Jungiklio spraktukas	6-2. Šešiakampės lizdinės galvutės varžtas	12-1. Dulkių maišelis
2-1. Indikatoriaus lemputė	7-1. Vienodas lygis	15-1. Nuo dulkių apsaugantis gaubtas
3-1. Pagrindas (tik modeliui NPC5001C)	7-2. Keturkampis arba liniuotė	15-2. Viso ritinėlio laikiklis
3-2. Šešiabriaunis veržliaraktis	7-3. Šešiakampės lizdinės galvutės varžtas	15-3. Šešiakampės lizdinės galvutės varžtas
3-3. Prieikinis volas	8-1. Pakelti	15-4. Šešiakampis varžtas
4-1. Šešiakampės lizdinės galvutės varžtas	8-2. Žemesnis	17-1. Ribos žymė
4-2. Nupjaunamos medžiagos kiekis	8-3. Gaubtelis nuo dulkių	18-1. Šepetėlio laikiklio dangtelis
5-1. Pagrindas	8-4. Sraigtas	18-2. Atsuktuvus
5-2. Šešiabriaunis veržliaraktis	9-1. Fiksavimo galvutė	
5-3. Šešiakampės lizdinės galvutės varžtas	9-2. Fiksavimo galvutės raktas	
	9-3. Deimantinis diskas	

SPECIFIKACIJOS

Modelis	NPC5000C	NPC5001C
Disko skersmuo	125 mm	
Skylės skersmuo	22,23 mm	
Veleno sriegis	M14	
Nominalusis greitis (n) / greitis be apkrovos (n ₀)	10 000 min ⁻¹	
Bendras ilgis	437 mm	479 mm
Neto svoris	4,0 kg	5,1 kg
Saugos klasė	II/II	

- Atliekame nepertraukiamus tyrimus ir nuolat tobuliname savo gaminius, todėl čia pateikiamos specifikacijos gali būti keičiamos be įspėjimo.
- Įvairiose šalyse specifikacijos gali skirtis.
- Svoris pagal Europos elektrinių įrankių asociacijos nustatytą metodiką „EPTA -Procedure 01/2003“

ENE002-1

Paskirtis

Šis įrankis skirtas betoniniams paviršiams lyginti.

ENF002-2

Maitinimo šaltinis

Šį įrankį reikia jungti tik prie tokio maitinimo šaltinio, kurio įtampa atitinka nurodytąją įrankio duomenų plokštelėje; galima naudoti tik vienfazį kintamosios srovės maitinimo šaltinį. Jie yra dvigubai izoliuoti, todėl gali būti naudojami prijungus prie elektros lizdų be atžeminimo laido.

ENG905-1

Triukšmas

Tipiškas A svertinis triukšmo lygis nustatytas pagal EN60745:

Modelis NPC5000C

Garso slėgio lygis (L_{PA}): 91 dB (A)
Garso galios lygis (L_{WA}): 102 dB (A)
Paklaida (K) : 3 dB (A)

Modelis NPC5001C

Garso slėgio lygis (L_{PA}): 89 dB (A)
Garso galios lygis (L_{WA}): 100 dB (A)
Paklaida (K) : 3 dB (A)

Dėvėkite ausų apsaugas

ENG900-1

Vibracija

Vibracijos bendroji vertė (trijų ašių vektorinė suma) nustatyta pagal EN60745:

Modelis NPC5000C

Darbo režimas : betono šlifavimas
Vibracijos skleidimas (a_h) : 12,0 m/s²
Paklaida (K) : 1,5 m/s²

Modelis NPC5001C

Darbo režimas : betono šlifavimas
Vibracijos skleidimas (a_h) : 12,5 m/s²
Paklaida (K) : 2,5 m/s²

- Paskelbtasis vibracijos emisijos dydis nustatytas pagal standartinį testavimo metodą ir jį galima naudoti vienam įrankiui palyginti su kitu.
- Paskelbtasis vibracijos emisijos dydis taip pat gali būti naudojamas preliminariai įvertinti vibracijos poveikį.
- Paskelbtasis keliamos vibracijos dydis galioja naudojant šį elektrinį įrankį pagrindiniams, numatytiesiems darbams atlikti. Tačiau, jeigu įrankis naudojamas kitiems darbams atlikti, keliamos vibracijos dydis gali būti kitoks.

⚠️ ĮSPĖJIMAS:

- Faktiškai naudojant elektrinį įrankį, keliamos vibracijos dydis gali skirtis nuo paskelbtojo dydžio, priklausomai nuo būdų, kuriais yra naudojamas šis įrankis.
- Siekiant apsaugoti operatorių, būtina įvertinkite saugos priemones, remdamiesi vibracijos poveikio įvertinimu esant faktinėms naudojimo sąlygoms (atsižvelgdami į visas darbo ciklo dalis, pavyzdžiui, ne tik kiek laiko įrankis veikia, bet ir kiek kartų jis yra išjungiamas bei kai jis veikia be aprovų).

ENH101-16

Tik Europos šalims

ES atitikties deklaracija

Mes, „Makita Corporation“ bendrovė, būdami atsakingas gamintojas, pareiškiame, kad šis „Makita“ mechanizmas(-ai):

Mechanizmo paskirtis:

Betono lygintuvas

Modelio Nr./ tipas: NPC5000C, NPC5001C

priklauso serijinei gamybai ir

Atitinka šias Europos direktyvas:

2006/42/EC

Ir yra pagamintas pagal šiuos standartus arba normatyvinius dokumentus:

EN60745

Techninė dokumentacija saugoma:

Makita International Europe Ltd.

Technical Department,

Michigan Drive, Tongwell,

Milton Keynes, Bucks MK15 8JD, England (Anglija)

25.6.2012



Tomoyasu Kato

Direktorius

Makita Corporation

3-11-8, Sumiyoshi-cho,

Anjo, Aichi, 446-8502, JAPAN (Japonija)

000230

Bendrieji perspėjimai darbui su elektriniais įrankiais

⚠️ **ĮSPĖJIMAS Perskaitykite visus saugos įspėjimus ir instrukcijas.** Nesilaikydami žemiau pateiktų įspėjimų ir instrukcijų galite patirti elektros smūgį, gaisrą ir/arba sunkų sužeidimą.

Išsaugokite visus įspėjimus ir instrukcijas, kad galėtumėte jas peržiūrėti ateityje.

GEB043-6

ĮSPĖJIMAI DĖL BETONO ŠLIFAVIMO ĮRENGINIO SAUGOS

Saugumo įspėjimai šlifavimo procesams:

1. Šis elektrinis įrankis yra numatytas funkcionuoti kaip šlifukoklis su subalansuotais deimantiniais diskais. Skaitykite visus prie šio elektrinio įrankio pridėtus saugos įspėjimus, instrukcijas, iliustracijas ir techninius reikalavimus. Dėl žemiau pateiktų instrukcijų nesilaikymo gali kilti elektros smūgio, gaisro ir (arba) sužeidimo pavojus.
2. Šiuo elektriniu įrankiu nerekomenduojama vykdyti tokių operacijų, kaip galandimas šlifavimo diskais, šlifavimas, poliravimas ar pjaustymas. Operacijos, kurioms šis elektrinis įrankis nebuvo sukurtas, gali sukelti pavojų bei sąlygoti susižeidimą.
3. Nenaudokite priedų, kurie nėra specialiai sukurti ir rekomenduojami įrankio gamintojo. Vien dėl to, kad priedą įmanoma pritaisyti prie jūsų elektrinio įrankio, tai negali užtikrinti saugios eksploatacijos.
4. Nominalusis priedo greitis turi būti bent jau lygus maksimaliam greičiui, nurodytam ant elektrinio įrankio. Priedai, kurie veikia greičiau už nominalųjį greitį, gali sulūžti ir atsiskirti.
5. Jūsų priedo išorinis skersmuo bei storumas neturi viršyti jūsų elektrinio įrankio talpos duomenų. Neteisingai išmatuoti priedai negali būti pakankamai saugomi ir valdomi.
6. Priedus reikia sriegti pagal įrankio veleno sriegį. Priedams, montuojamiems su jungėmis, priedo aptaiso anga turi atitikti jungės fiksavimo skersmenį. Priedai, kurie neatitinka elektrinio įrankio tvirtinimo detalių, praranda pusiausvyrą, ima pernelyg vibruoti ir tampa nebevaldomi.
7. Nenaudokite pažeistų priedų. Kas kartą prieš naudojimą apžiūrėkite priedą, pvz., apžiūrėkite subalansuotus deimantinius diskus, ar nėra atplaišų bei įtrūkimų. Jeigu elektrinis įrankis ar jo priedas buvo numestas, patikrinkite, ar nėra pažeidimų arba naudokite nepažeistą

priedą. Patikrinę ir sumontavę priedą patys būkite ir aplinkiniams nurodykite būti toliau nuo besisukančių priedų ir paleiskite įrankį veikti didžiausiu nulines apkrovos greičiu 1 minutę. Paprastai sugadinti priedai tokio patikrinimo metu iškrenta.

8. **Dėvėkite asmeninės apsaugos aprangą. Priklausomai nuo pritaikymo, naudokite apsauginį veido skydelį, tamsius arba apsauginius akinius. Kaip pridera, dėvėkite priešdulkinę puskaukę, klausos apsaugą, pirštines ir dirbtuvės prijuostę, sulaikančią smulkius abrazyvus ar ruošinio skeveldras.** Akių apsauga turi sulaikyti skriejančias nuolaužas, susidariusias įvairių operacijų metu. Priešdulkinę puskaukę arba respiratorius turi filtruoti dalelytes, susidariusias jums vykdančiomis operacijomis. Dėl intensyvaus ilgalaikio triukšmo galima prarasti klausą.
9. **Laikykite stebingus toliau nuo darbo vietos. Kiekvienas, užeinantis į darbo vietą, turi dėvėti asmeninę apsaugos aprangą.** Ruošinio ar sulūžusio priedo skeveldros gali nuskrėsti toliau ir sužeisti asmenis už tuo metu vykdomos operacijos zonos.
10. **Atlikdami darbus, kurių metu pjovimo antgalis galėtų užkliudyti nematomą laidą arba savo paties laidą, laikykite elektrinius įrankius tik už izoliuotų paviršių.** Pjovimo antgaliai prisilietus prie „gyvo“ laido, neizoliuotos metalinės elektrinio įrankio dalys gali sukelti elektros smūgį ir nutrenkti operatorių.
11. **Saugiai atitraukite laidą nuo greitai besisukančio priedo.** Jei netektumėte savitvartos, galite perkirsti ar užkliudyti laidą, o jūsų plaštaką arba ranką gali įtraukti greitai besisukantis priedas.
12. **Niekada nepadėkite šio elektrinio įrankio, kol jo priedas nėra visiškai sustojęs.** Greitai besisukantis priedas gali užkabinti paviršių ir jus galite nebesuvaldyti elektrinio įrankio.
13. **Nenaudokite elektrinio įrankio laikydami jį sau prie šono.** Greitai besisukantis priedas gali atsitiktinai užkabinti jūsų drabužius ir jus sužaloti.
14. **Reguliariai išvalykite elektrinio įrankio oro ventiliacijos angas.** Variklio ventiliatorius traukia dulkes iš korpuso vidurį ir dėl per didelės metalo dulkių sankaupos gali kilti su elektros aranga susijęs pavojus.
15. **Nenaudokite elektrinio įrankio būdami netoliese degių medžiagų.** Nuo kibirkščių degiosios medžiagos gali užsidegti.
16. **Nenaudokite priedų, kuriems reikalingi skysti aušinimo skysčiai.** Naudojant vandenį ar kitą skystį gali ištikti mirtina elektros trauma ar elektros smūgis.

Atatrankos ir su ja susiję įspėjimai

Atatranka yra staigi reakcija į suspaustą arba sugriebtą besisukančią diską, atraminį padėklą, šepetį ar kitą priedą. Suspaudimas arba sugriebimas sukelia staigų besisukančio priedo sulaikymą, dėl kurio nevaldomas elektrinis įrankis sulaikymo taške verčiamas judėti priešinga priedo sukimuisi kryptimi.

Pavyzdžiui, jeigu šlifavimo diską suspaudžia ruošinys, disko kraštas, kuris patenka į suspaudimo tašką, gali atsibesti į medžiagos paviršių ir dėl to diskas atšoks. Diskas gali atšokti į operatorių arba nuo jo; tai priklauso nuo disko sukimosi krypties suspaudimo metu. Šlifavimo diskas tokiomis sąlygomis gali ir sulūžti.

Atatranka yra piktnaudžiavimo elektriniu įrankiu ir (arba) netinkamo darbo procedūr ar sąlygų rezultatas, jos galima išvengti vadovaujantis toliau nurodytomis atsargumo priemonėmis.

a) **Tvirtai laikykite elektrinį įrankį ir stovėkite taip, kad jūsų kūnas bei ranka netrukdytų priešintis atatrankos jėgoms.** Visada naudokite papildomą rankeną, jei tokia yra, kad įjungimo metu galėtumėte maksimaliai valdyti atatranką ar sukamojo momento reakcijas.

Operatorius gali valdyti sukamojo momento reakciją bei atatrankos jėgą, jei imasi atitinkamų atsargumo priemonių.

b) **Niekada nelaikykite rankos šalia besisukančio priedo.** Priedas gali atsitrėnti į jūsų ranką.

c) **Nebūkite toje zonoje, á kurią elektrinis įrankis judės, jei atatranka ávyks.** Atatranka pastums įrankį priešinga disko sukimuisi kryptimi suspaudimo taške.

d) **Ypatingai saugokitės apdirbdami kampus, aštrius kraštus ir t.t. Stenkitės priedo nesutrenkti ir neužkliudyti.** Besisukantis priedas gali užsikabinti ar atsitrėnti į kampus, aštrius kraštus ir sukelti atatranką, o dėl to galima nebesuvaldyti įrankio.

e) **Nenaudokite pjūklo grandinės su medį raižiančiais ašmenimis ar dantytos pjūklo grandinės.** Tokie ašmenys gali sukelti dažnas atatrankas ir valdymo praradimą.

Specialūs saugos įspėjimai šlifavimo procesams:

a) **Naudokite tik tuos diskus, kurie rekomenduojami naudoti su jūsų elektriniu įrankiu, ir specialią tam diskui skirtą apsaugą.** Diskai, kurie netinka elektriniam įrankiui, negali būti tinkamai apsaugoti ir yra nesaugūs.

b) **Visada naudokite nepažeistas diskų junges, kurių dydis ir forma atitinka jūsų pasirinktus diskus.** Tinkamos disko jungės prilaiko diską, tokiu būdu sumažindamos disko lūžimo galimybę.

Papildomi saugos perspėjimai:

17. **Prieš darbą būtina išvalyti dangtelį nuo dulkių.**
18. **Nepažeiskite veleno, jungės (ypač montavimo paviršiaus) ir fiksavimo galvutės.** Dėl šių dalių pažeidimų gali lūžti diskas.

19. Prieš įjungdami jungiklį patikrinkite, ar diskas nesiliečia su ruošiniu.
20. Prieš naudodami įrankį darbui su tikru ruošiniu, kurį laiką įrankį palaikykite įjungtą. Stebėkite, ar nėra vibracijos ar klimbėjimo, rodančio blogą surinkimą ar blogai subalansuotą diską.
21. Nepalikite veikiančio įrankio. Naudokite įrankį tik laikydami rankomis.
22. Nelieskite atsveriamojo deimantinio disko iškart po naudojimo; jis gali būti itin karštas ir nudeginti odą.
23. Laikykites gamintojo nurodymų apie teisingą diskų uždėjimą ir naudojimą. Su diskais elkitės ir juos laikykite rūpestingai.
24. Nenaudokite atskirų mažinimo įvorių arba adapterių, skirtų didelių skylių diskams uždėti.
25. Naudokite tik šiam įrankiui nurodytas junges.
26. Atkreipkite dėmesį, kad išjungus įrankį diskas toliau sukasi.
27. Jei darbo vieta yra ypač karšta ir drėgna, arba labai užteršta laidžiomis dulkelėmis, naudokite užtrumpinimo pertraukiklį (30 mA), kad užtikrintumėte naudojimo saugumą.
28. Nenaudokite įrankio su bet kokiomis medžiagomis, kuriose yra asbesto.

SAUGOKITE ŠIAS INSTRUKCIJAS.

⚠️ ĮSPĖJIMAS:

NELEISKITE, kad patogumas ir gaminio pažinimas (įgyjamas pakartotinai naudojant) susilpnintų griežtą saugos taisyklių, taikytinų šiam gaminiui, laikymąsi. Dėl NETINKAMO NAUDOJIMO arba saugos taisyklių nesilaikymo, kurios pateiktos šioje instrukcijoje galima rimtai susižeisti.

VEIKIMO APRAŠYMAS

⚠️ DĖMESIO:

- Prieš reguliuodami įrenginį arba tikrindami jo veikimą visada patikrinkite, ar įrenginys išjungtas, o laido kištukas - ištrauktas iš elektros lizdo.

Jungiklio veikimas

Pav.1

⚠️ DĖMESIO:

- Prieš jungdami įrenginį visada patikrinkite, ar jungiklis gerai įsijungia, o atleistas grįžta į padėtį OFF (išjungta).

Įrankiai su fiksuojamu jungikliu

Norėdami pradėti dirbti įrankiu, tiesiog paspauskite gaiduką (A). Norėdami išjungti, atleiskite gaiduką. Norėdami dirbti be pertraukų, paspauskite gaiduką (A) ir tada pastumkite fiksavimo svirtelę (B). Įrankiui sustabdyti iš fiksuotos padėties, paspauskite gaiduką (A) iki galo, tada atlaisvinkite jį.

Įrankiai su fiksuotai išjungtu jungikliu

Kad gaidukas nebūtų atsitiktinai nuspaustas, yra fiksavimo svirtelė. Norėdami įjungti įrankį, pastumkite fiksavimo svirtelę (B) ir patraukite gaiduką (A). Norėdami išjungti, atleiskite gaiduką.

Įrankiai su fiksuojamu įjungimu ar išjungimu

Kad gaidukas nebūtų atsitiktinai nuspaustas, įrengta fiksavimo svirtis. Norėdami įjungti įrankį, paspauskite fiksavimo svirtį (B), tuomet patraukite už gaiduko (A). Norėdami išjungti, atleiskite gaiduką. Norėdami, kad įrankis veiktų nepertraukiamai, paspauskite fiksavimo svirtį (B), patraukite už gaiduko (A), tuomet dar labiau įspauskite fiksavimo svirtį (B). Įrankiui sustabdyti iš fiksuotos padėties iki galo patraukite už gaiduko (A), tuomet atleiskite jį.

Elektroninė funkcija

Nuolatinis greičio reguliavimas

- Galima lygiai nupoliruoti, nes sukimosi greitis išlaikomas vienodas, net esant apkrovai.
- Be to, kai įrankio apkrova viršija leistiną lygį, motorui tiekiamos srovės galia sumažinama jam apsaugoti nuo perkaitimo. Kai apkrova vėl yra leistinam lygyje, įrankis veikia kaip įprasta.

Tolygaus įjungimo funkcija

- Tolygus įjungimas dėl nuslopinto įjungimo smūgio.

Indikacinė lemputė

Pav.2

Įjungus įrankį, užsidega žalia įjungimo indikacinė lemputė. Jei indikacinė lemputė neužsidega, gali būti nutrūkęs maitinimo laidas arba perdegusi indikacinė lemputė. Indikacinė lemputė dega, tačiau įrankis neįsijungia net ir paspaudus įjungimo mygtuką; gali būti susidėvėję angliniai šepetėliai, perdegusi indikacinė lemputė, sugedęs variklis arba neveikia „ON/OFF“ (įjungimo/išjungimo) jungiklis.

Netyčinio pakartotinio paleidimo patikrinimas

Net ir fiksavimo svirtelėi laikant gaiduką nuspausta (užrakinimo pozicija), neleidžiama pakartotinai paleisti įrenginio netgi, net jei jis yra įjungtas.

Tuo metu indikacinė lemputė mirksi raudonai ir rodo, kad veikia netyčinio pakartotinio paleidimo patikrinimo įtaisas.

Norėdami atšaukti netyčinio pakartotinio paleidimo patikrinimą, iki galo paspauskite gaiduką ir tada jį atleiskite.

Obliaivimas (tik modeliui NPC5001C)

Pav.3

Kad paviršius būtų gerai išlygintas, lygintuvo pagrindas turi būti sulygiuotas su deimantiniu disku. Priekinių volelių reikia pakelti į tokį lygį (su šešiakampiu veržliarakčiu), kiek norite pašalinti medžiagos.

Jeigu norite pakeisti šalinamos medžiagos (betono) kiekį, šešiakampiu veržliarakčiu atlaisvinkite šešiakampės lizdinės galvutės varžtus, kurie yra ant rankenos laikiklio. Pakelkite arba nuleiskite priekinių volelių ir sureguliuokite tarpą tarp jo ir deimantinio disko. Tas tarpas ir bus šalinamos medžiagos kiekis. Tada labai gerai priveržkite šešiakampės lizdinės galvutės varžtus.

Pav.4

PASTABA:

- Maksimalus šalinamos medžiagos kiekis turi būti mažesnis negu 4,0 mm.

Pagrindo pakreipimas lygesniam šlifavimui (tik modeliui NPC5001C)

Pav.5

Paviršiaus nelygumus arba faktūrą lengviau pašalinti palenkus pagrindą. Šešiakampiu veržliarakčiu atlaisvinkite du šešiakampės lizdinės galvutės varžtus, kurie laiko pagrindą iš abiejų pusių.

Šešiakampiu veržliarakčiu sukite tris varžtus, esančius pagrindė, ir nuleiskite juos, sukdami pagal laikrodžio rodyklę.

Pav.6

Kampainiu arba paprasta liniuote nustatykite pageidaujama pagrindo kampą deimantinio disko atžvilgiu. Tada su šešiakampiu veržliarakčiu priveržkite šešiakampės lizdinės galvutės varžtus, esančius iš abiejų pagrindo pusių. Pagrindo centrą prie disko nustatykite taip, kad jis būtų tame pačiame lygyje kaip ir diskas.

Pav.7

PASTABA:

- Nustatę pagrindą, tris jame esančius varžtus sukite prieš laikrodžio rodyklę tol, kol jų galvutės susilygins su galine pagrindo puse. Sukite atsargiai, nes kitaip nustatymas bus netikslus.

Pagrindo nustatymas disko susidėvėjimui kompensuoti (tik modeliui NPC5001C)

Laikui bėgant deimantinis diskas susidėvi, tarp jo ir lyginamo paviršiaus atsiranda tarpas, todėl lyginimas būna prastesnis. Kaskart po 4-5 įrenginio eksploatacavimo valandų jis turi būti tikrinamas.

Jeigu disko ir pagrindo paviršiai nesulyginti, reikia atsukti du pagrindą laikančius šešiakampės lizdinės galvutės varžtus. Sukite tris pagrindė esančius šešiakampės lizdinės galvutės varžtus pagal laikrodžio rodyklę ir nustatykite pagrindą taip, kad jis būtų horizontalus disko paviršiui. Vėl tvirtai užveržkite pagrindą laikančius šešiakampės lizdinės galvutės varžtus, tuomet truputį pasukite šešiakampės lizdinės galvutės varžtus prieš laikrodžio rodyklę, kad dirbant jie neatsilaisvintų.

Dangčio, saugančio nuo dulkių, reguliavimas

Pav.8

Atlaisvinkite varžtą ir pareguliuokite nuo dulkių apsaugančio gaubto šepetėlio lygį. Nuo dulkių apsaugančio gaubto šepetėlis turi būti arba sulig deimantinio disko paviršiumi, arba vos truputį - 0,5 mm - virš jo (kai įrankis yra aperlustas). Jei šios dalys nebus beveik tame pačiame lygyje, bus prastai atliekamas dulkių išsiurbimas/surinkimas. Pareguliuavę, būtinai tvirtai užveržkite varžtą.

Norėdami pareguliuoti nuo dulkių apsaugantį gaubtą, suimkite jį už išorinės dalies ir sukite pagal laikrodžio rodyklę, kad jį pakeltumėte, arba sukite prieš laikrodžio rodyklę, kad jį nuleistumėte.

SURINKIMAS

⚠DĖMESIO:

- Prieš taisydami įrenginį visada patikrinkite, ar jis išjungtas, o laido kištukas - ištrauktas iš elektros lizdo.

Deimantinio pjovimo disko sumontavimas arba nuėmimas

Pav.9

Keisdami susidėvėjusį deimantinį diską nauju, įspauskite veleno fiksatorių, kad velenas nejudėtų, tada su pateikiamu fiksuojamosios veržlės veržliarakčiu atlaisvinkite fiksuojamąją veržlę (prieš laikrodžio rodyklę).

Nuimkite susidėvėjusį deimantinį diską.

Jei norite sumontuoti naują diską, atlikite nuėmimo procedūrą atvirkščia tvarka.

Montuodami deimantinį diską, visuomet būtinai tvirtai užveržkite fiksavimo veržlę.

PASTABA:

- Paprasti deimantiniai diskai, kuriuos galima nusipirkti, neturi išmetamųjų angų, todėl dulкės iš jų šalinamos labai prastai. Be to, jeigu įrenginio

skylė nebus tiksliai reikiamo skersmens, įrenginys pradės vibruoti ir gali įvykti nelaimingas atsitikimas. VISADA NAUDOKITE TIK KOMPANIJOS „MAKITA“ DEIMANTAIS PADENGTĄ DISKĄ.

Nuo dulkių apsaugančio gaubto šepetėlio keitimas

Norėdami išimti nuo dulkių apsaugančio gaubto šepetėlį iš nuo dulkių apsaugančio gaubto, paimkite už nuo dulkių apsaugančio gaubto šepetėlio galo ir lėtai jį ištraukite.

Pav.10

Norėdami sumontuoti nuo dulkių apsaugančio gaubto šepetėlį, pirmiausiai sutapdinkite abu šepetėlio galus su nuo dulkių apsaugančio gaubto grioveliu.

Pav.11

Paskui iki galo įkiškite šepetėlį į nuo dulkių apsaugančio gaubto griovelį, naudodami suktuvą arba panašų tinkamą įrankį.

Dulkių surinkimo maišelis

Pav.12

Norėdami uždėti maišelį dulkėms surinkti, užmaukite jį ant išmetimo angos. Būtinai užmaukite maišelį ant dulkių išmetimo angos iki pat galo, kad dirbant jis nenukristų.

Kai maišelis dulkėms surinkti ima liesti pjaunamą paviršiu, jį reikia nuimti. Tai reiškia, kad jis jau pilnas. Neiškračius maišelio, dulkės bus prastai ištraukiamos/surenkamos.

Dulkių siurblio prijungimas

Pav.13

Norėdami atlikti švarią obliavimo operaciją, prie šio įrankio prijunkite „MAKITA“ dulkių siurbį, kaip parodyta paveikslėlyje.

NAUDOJIMAS

Pav.14

Darbo metu visada naudokite viršutinę (papildomą rankeną) ir tvirtai laikykite įrankį už viršutinės rankenos ir rankenos, kurioje yra įrengtas jungiklis.

Kampų obliavimas

Modeliui NPC5000C

Prieš pradėdami obliuoti kampus, pirmiausiai reikia nuimti gaubtą, saugantį nuo dulkių.

Tik modeliui NPC5001C

Pav.15

Prieš pradėdami obliuoti kampus, išsukite varžtą su šešiakampe galvute, kuris laiko ritinėlio laikiklį ir pagrindo laikiklį, tuomet nuimkite visą ritinėlio laikiklį. Paskui atlaisvinti šešiakampės lizdinės galvutės varžtą ir nuimkite nuo dulkių apsaugantį gaubtą, tuomet nustatykite nuo dulkių apsaugantį gaubtą tinkamoje padėtyje, pagal savo darbą.

Pav.16

TECHNINĖ PRIEŽIŪRA

⚠DĖMESIO:

- Prieš apžiūrėdami ar taisydami įrenginį visada patikrinkite, ar jis išjungtas, o laido kištukas - ištrauktas iš elektros lizdo.
- Niekada nenaudokite gazolino, benzino, tirpiklio, spirito arba panašių medžiagų. Gali atsirasti išblukimų, deformacijų arba įtrūkimų.

Anglinių šepetėlių keitimas

Pav.17

Periodiškai išimkite ir patikrinkite anglinius šepetėlius. Pakeiskite juos, kai nusidėvi iki ribos žymės. Laikykite anglinius šepetėlius švarius ir laisvai įslenkančius į laikiklius. Abu angliniai šepetėliai turėtų būti keičiami tuo pačiu metu. Naudokite tik identiškus anglinius šepetėlius.

Jei norite nuimti šepetėlių laikiklių dangtelius, pasinaudokite atsuktuvu. Išimkite sudėvėtus anglinius šepetėlius, įdėkite naujus ir įtvirtinkite šepetėlį laikiklio dangtelį.

Pav.18

Kad gaminyje būtų SAUGUS ir PATIKIMAS, jį taisyti, apžiūrėti ar vykdyti bet kokią kitą priežiūrą ar derinimą turi įgaliotasis kompanijos „Makita“ techninės priežiūros centras; reikia naudoti tik kompanijos „Makita“ pagamintas atsargines dalis.

PASIRENKAMI PRIEDAI

⚠DĖMESIO:

- Su šiaime vadove aprašytu įrenginiu „Makita“ rekomenduojama naudoti tik nurodytus priedus ir papildomus įtaisus. Jeigu bus naudojami kitokie priedai ar papildomi įtaisai, gali būti sužaloti žmonės. Priedus arba papildomus įtaisus naudokite tik pagal paskirtį.

Jeigu norite daugiau sužinoti apie tuos priedus, kreipkitės į artimiausią „Makita“ techninės priežiūros centrą.

- (Sausojo tipo) diskas, padengtas deimantais
- Nuo dulkių apsaugančio gaubto šepetėlis

PASTABA:

- Kai kurie sąrašė esantys priedai gali būti pateikti įrankio pakuotėje kaip standartiniai priedai. Jie įvairiose šalyse gali skirtis.

EESTI (algsed juhised)

Üldvaate selgitus

1-1. Lukustushoob	5-3. Kuuskant-pesapeapolt	9-2. Fiksaatornutri vöti
1-2. Lülitli päästik	6-1. Kuuskantvöti	9-3. Teemantketas
2-1. Märgutuli	6-2. Kuuskant-pesapeapolt	9-4. Võllilukk
3-1. Alus (ainult mudeli NPC5001C puhul)	7-1. Samal tasandil	12-1. Tolmukott
3-2. Kuuskantvöti	7-2. Nurklaud või joonlaud	15-1. Tolmukatte kaas
3-3. Esirullik	7-3. Kuuskant-pesapeapolt	15-2. Rullikuhoidik
4-1. Kuuskant-pesapeapolt	8-1. Tõstke	15-3. Kuuskant-pesapeapolt
4-2. Eemaldatava kihhi paksus	8-2. Aeglasem	15-4. Kuuskantpolt
5-1. Tald	8-3. Tolmukate	17-1. Piirmärgis
5-2. Kuuskantvöti	8-4. Kruvi	18-1. Harjahoidiku kate
	9-1. Fiksaatormutter	18-2. Kruvikeeraja

TEHNILISED ANDMED

Mudel	NPC5000C	NPC5001C
Ketta läbimõõt	125 mm	
Augu läbimõõt	22,23 mm	
Võlli keermestus	M14	
Nominaalne pöörlemissagedus (n) / pöörlemissagedus koormuseta (n ₀)	10 000 min ⁻¹	
Kogupikkus	437 mm	479 mm
Netomass	4,0 kg	5,1 kg
Kaitseklass	□/II	

- Meie jätkuva teadus- ja arendustegevuse programmi tõttu võidakse siin antud tehnilisi andmeid muuta ilma ette teatamata.
- Tehnilised andmed võivad olla riigiti erinevad.
- Kaal vastavalt EPTA protseduurile 01/2003

ENE002-1

ENG900-1

Ettenähtud kasutamine

Tööriist on ette nähtud betoonpindade lihvimiseks.

ENF002-2

Toiteallikas

Seadet võib ühendada ainult andmesildil näidatud pingele vastava pingega toiteallikaga ning seda saab kasutada ainult ühefaasilisel vahelduvvoolutoitel. Seadmel on kahekordne isolatsioon ning seega võib seda kasutada ka ilma maandusjuhtmeta pistikupessa ühendatult.

ENG905-1

Müra

Tüüpiline A-korrigeeritud müratase vastavalt EN60745:

Mudel NPC5000C

Helirõhu tase (L_{pA}) : 91 dB (A)
Helisurve tase (L_{WA}) : 102 dB (A)
Määramatus (K) : 3 dB (A)

Mudel NPC5001C

Helirõhu tase (L_{pA}) : 89 dB (A)
Helisurve tase (L_{WA}) : 100 dB (A)
Määramatus (K) : 3 dB (A)

Kandke kõrvakaitsmeid

Vibratsioon

Vibratsiooni koguväärtus (kolmeteljelistel vektoritelte summa) määratud vastavalt EN60745:

Mudel NPC5000C

Töörežiim: betooni lihvimine
Vibratsioonitase (a_n) : 12,0 m/s²
Määramatus (K): 1,5 m/s²

Mudel NPC5001C

Töörežiim: betooni lihvimine
Vibratsioonitase (a_n) : 12,5 m/s²
Määramatus (K): 2,5 m/s²

ENG902-1

- Deklareeritud vibratsiooniemissiooni väärtus on mõõdetud kooskõlas standardse testimismeetodiga ning seda võib kasutada ühe seadme võrdlemiseks teisega.
- Deklareeritud vibratsiooniemissiooni väärtust võib kasutada ka mürataseme esmaseks hindamiseks.
- Deklareeritud vibratsiooni emissiooni väärtust kasutatakse lähtuvalt elektritööriista peamisest otstarbest. Kui tööriista kasutatakse muul otstarbel, võib vibratsiooni emissiooni väärtus olla erinev.

△HOIATUS:

- Vibratsioonitase võib elektritööriista tegelikkuses kasutamise ajal erineda deklareeritud väärtusest sõltuvalt tööriista kasutamise viisidest.
- Rakendage kindlasti operaatori kaitsmiseks piisavaid ohutusabinõusid, mis põhinevad hinnangulisel müratasemel tegelikus töösihtuatsioonis (võttes arvesse tööperioodi kõik osad nagu näiteks korrad, mil seade lülitatakse välja ja mil seade töötab tühikäigul, lisaks tööajale).

ENH101-16

Ainult Euroopa riigid

EÜ vastavusdeklaratsioon

Makita korporatsiooni vastutava tootjana kinnitame, et alljärgnev(ad) Makita masin(ad):

Masina tähistus:

Betonihõvel

Mudel nr./tüüp: NPC5000C, NPC5001C

on seeriatoodang ja

Vastavad alljärgnevatele Euroopa Parlamendi ja nõukogu direktiividele:

2006/42/EC

Ning on toodetud vastavalt alljärgnevatele standarditele või standardiseeritud dokumentidele:

EN60745

Tehnilist dokumentatsiooni hoitakse ettevõttes:

Makita International Europe Ltd.

Technical Department,

Michigan Drive, Tongwell,

Milton Keynes, Bucks MK15 8JD, Inglismaa

25.6.2012



Tomoyasu Kato

Direktor

Makita Corporation

3-11-8, Sumiyoshi-cho,

Anjo, Aichi, 446-8502, JAAPAN

000230

GEA010-1

Üldised elektritööriistade ohutushoiatused

△ HOIATUS Lugege läbi kõik ohutushoiatused ja juhised. Hoiatuste ja juhiste mittejärgmine võib põhjustada elektrišokki, tulekahju ja/või tõsisaid vigastusi.

Hoidke alles kõik hoiatused ja juhised edaspidisteks viideteks.

BETOONILIHVIJA OHUTUSNÕUDED

Ohutusjuhised lihvimisel:

1. **Käesolev elektritööriist on ette nähtud lihvimiseks koos teemantkettaga. Lugege kõiki elektritööriistaga kaasasolevaid ohutusjuhiseid, tutvuge illustreeritud ja spetsifikatsioonidega.** Kõigi allpool loetletud juhiste eiramine võib põhjustada elektrilööki, tulekahju ja/või tõsisaid kehavigastusi.
2. **Käesolevat elektritööriista ei soovitata kasutada abrasiivkettagestega lihvimiseks, poleerimiseks, harjamiseks, silumiseks ega lõikamiseks.** Toimingud, milleks elektritööriist pole ette nähtud, võivad tekitada ohtliku olukorra ja põhjustada kehavigastusi.
3. **Ärge kasutage tarvikuid, mis pole tootja poolt selle tööriista jaoks spetsiaalselt välja töötatud.** Tarviku elektritööriistale kinnitamise võimalus ei taga veel selle ohutut tööd.
4. **Tarviku nimikiirus peab olema vähemalt võrdne elektritööriistale märgitud maksimaalse kiirusega.** Tarvikud, mis töötavad nimikiirusest suuremal kiirusel, võivad katki minna ja laiali lennata.
5. **Tarviku välisdiameeter ja paksus peavad vastama elektritööriista nimivõimsusele.** Ebasobiva suurusega tarvikuid ei saa nõuetekohaselt kaitsta ega juhtida.
6. **Tarvikute keermeskinnitus peab vastama tööriista võlli keermes suurusele. Äärikutega kinnitatavate tarvikute korral peab tarviku võlliava sobima ääriku fikseeriva läbimõõduga.** Kui tarviku mõõdud ei sobi elektritööriista kinnitussõlme mõõtudega, ei püsi need tasakaalus, vibreerivad tugevalt ning võivad põhjustada kontrolli kaotust tööriista üle.
7. **Ärge kasutage kahjustatud lisatarvikut. Enne kasutamist kontrollige alati tarvikuid, näiteks, kas teemantketastel pole murdumisi ja mörasid.** Kui elektritööriist või lisatarvik juhtub maha kukkuma, siis kontrollige seda vigastuste suhtes ja vajadusel asendage kahjustunud lisatarvik. Pärast lisatarviku kontrollimist ja paigaldamist seiske pöörlevast lisatarvikust eemale ja paluge seda teha ka kõrvalviibijatel ning käitage elektritööriista maksimaalsel tühikäigukiirusel ühe minuti jooksul. Kahjustatud lisatarvikud purunevad tavaliselt selle testi ajal.
8. **Kandke isikukaitsevahendeid. Olenevalt teostatavast tööst kandke näokaitset, ohutusprille või kaitseprille. Vajadusel kandke tolumumaski, kuulmiskaitsevahendeid, kindaid ja tööpõlle, mis suudab peatada väikesi hõõrduvaid või töödeldava detaili küljest**

lendavaid osakesi.Silmakaitsevahend peab suutma peatada erinevate tööprotsesside käigus tekkivaid lendavaid osakesi. Tolmumask või respiraator peavad suutma filtreerida töö käigus tekkivaid osakesi. Pikaajaline viibimine tugeva müra käes võib põhjustada kuulmise halvenemist.

9. **Hoidke kõrvalseisjad tööalast turvalises kauguses. Kõik, kes sisenevad tööalasse, peavad kandma kaitsevarustust.** Töödeldava detaili või tarvikute osakesed võivad eemale lennata ja põhjustada vigastusi ka väljaspool vahetut tööala.
10. **Hoidke elektritööriista isoleeritud haardepindadest, kui töotate kohas, kus löiketera võib sattuda kokkupuutesse varjatud juhtmete või seadme enda toitejuhtmega.** Puhgestatud juhtmega kokkupuutesse sattunud löikeketas võib pingestada elektritööriista metalloosi, mille tagajärjel võib seadme kasutaja saada elektrilöögi.
11. **Hoidke juhe pöörlevast tarvikust eemal.** Kontrolli kaotamisel võib juhe katkeda või kinni jääda, tõmmates käe või käsivarre pöörlevasse tarvikusse.
12. **Ärge pange elektritööriista kunagi maha enne, kui tarviku liikumine pole täielikult peatunud.** Pöörlev tarvik võib pinnal liikumist jätkata, põhjustades elektritööriista väljumise teie kontrolli alt.
13. **Lülitage elektritööriist välja, kui seda oma küljel kannate.** Juhuslik kokkupuude pöörleva tarvikuga võib põhjustada riiete kinnijäämist ja tarviku teie kehasse tõmmata.
14. **Puhastage elektritööriista õhuavasid regulaarselt.** Mootori ventilaator tõmbab tolmu korpusesse ja metallitolmu liigne kogunemine võib põhjustada elektrihoitu.
15. **Ärge kasutage seadet tuleohtlike materjalide lähedal.** Need materjalid võivad sädemetest süttida.
16. **Ärge kasutage tarvikuid, mis nõuavad jahutusvedelikke.** Vee või teiste vedelate jahutusvahendite kasutamine võib põhjustada surmava elektrilöögi või -šoki.

Tagasilöökk ja sellega seotud hoiatused

Tagasilöökk on äkiline reaktsioon väändes või pörkuva pöördeketta, tugiketta, harja või muu lisatarviku puhul. Väändumine või pörkumine põhjustab kiiret pöörleva lisatarviku vääratamist, mis omakorda sunnib ühenduspunkti juhitamatut elektritööriista pöörlema vastassuunas lisatarviku pöörlemise suunale.

Näiteks kui lihvketas pörkus või kiilus töödeldava detaili külge kinni, võib ketta serv, mis siseneb kinnikiilumise kohta, tungida materjalipinda, mis põhjustab ketta väljalikumise või väljalöögi. Ketas võib kas hüpata edasi või käitajast eemale, sõltuvalt ketta liikumissuunast kinnikiilumise kohas. Lihvkettad võivad neis tingimustes samuti puruneda.

Tagasilöökk on tööriista väärkasutuse ja/või valede tööoperatsioonide või tingimuste tulemus, mida on võimalik vältida, järgides alljärgnevaid asjakohaseid ettevaatusabinõusid.

- a) **Hoidke elektritööriista kindlas haardes ja seadke oma keha ja käsivars asendisse, mis võimaldab tagasilöögijuule vastu seista. Kasutage alati abikäepidet, kui see on olemas, et tööriista käivitamisel tagasilöögi ja pöördemomendi vastumõju üle kontrolli saavutada.** Asjakohaste ettevaatusabinõude rakendamisel saab operaator tagasilöögi ja pöördemomendi vastumõju kontrollida.
- b) **Ärge pange kunagi oma kätt pöörleva tarviku lähedale.** Te võite tarvikult tagasilöögi saada.
- c) **Ärge viibige alas, kus elektritööriist võib tagasilöögi ajal liikuda.** Tagasilöökk paneb tööriista pörkekohas ketta liikumissuunale vastupidises suunas liikuma.
- d) **Tegutsuge äärmise ettevaatlikkusega nurkade, teravate servadega jms töötamisel. Vältige tarviku tagasipörkamist ja kinnijäämist.** Nurgad, teravad servad ja tagasipörkamine on tavaliselt nendeks teguriteks, mis võivad põhjustada pöörleva tarviku kinnijäämist ja kontrolli kaotamist või tagasilööki.
- e) **Ärge kinnitage tööriista külge saeketi puunikerdustera ega hambulist saetera.** Niisugused terad tekitavad sageli tagasilööki ja juhitavuse kadu.

Ohutusjuhised lihvimisel:

- a) **Kasutage vaid kettatüüpe, mida teie elektritööriistale soovitatakse, ja valitud kettale mõeldud spetsiaalset piiret.** Kettaid, mille jaoks elektritööriist ei olnud mõeldud, ei saa piisavalt kaitsta ja need ei ole turvalised.
- b) **Kasutage alati kahjustamata kettaäärikuid, mis on õige suuruse ja kujuga teie valitud ketta jaoks.** Õiged kettaäärikud toetavad kettast ja vähendavad selle purunemismõeldust.

Lisaturvahoiatused:

17. **Enne toimingu teostamist paigaldage alati tolmuakna.**
18. **Ärge vigastage võlli, äärikut (eriti selle paigalduspinda) ega fiksaatormutrit.** Nende osade kahjustused võivad ketta purustada.
19. **Veenduge, et lihvketas ei puutuks enne tööriista sisselülitamist vastu töödeldavat detaili.**
20. **Enne tööriista kasutamist töödeldaval detailil laske sellel mõnda aega töötada. Jälgige vibratsiooni või vibamist, mis võib tähendada ebaõiget paigaldust või halvasti tasakaalustatud kettast.**
21. **Ärge jätke tööriista käima. Käivitage tööriist ainult siis, kui hoiate seda käes.**

22. Ärge puudutage segmentidega teemantketast vahetult pärast toimingu lõpetamist; see võib olla väga kuum ja põhjustada põletushaavu.
23. Ketta õigeks paigaldamiseks ja kasutamiseks järgige valmistajapoolseid juhendeid. Käsitsege ja ladustage kettaid hoolikalt.
24. Ärge kasutage suureauguliste ketaste kinnitamiseks eraldi sobituspukse või adaptereid.
25. Kasutage ainult äärikuid, mis on mõeldud kasutamiseks koos antud tööriistaga.
26. Pöörake tähelepanu asjaolule, et ketas jätkab pöörlemist ka peale tööriista väljalülitamist.
27. Kui töökoht on äärmiselt kuum ja niiske või tugevalt saastatud elektrit juhtiva tolmuga, siis tuleb operaatori ohutuse tagamiseks kasutada lühisvoolukaitset (30 mA).
28. Ärge kasutage tööriista asbesti sisaldavate materjalide töötlemiseks.

HOIDKE JUHEND ALLES.

⚠HOIATUS:

ÄRGE laske mugavusel või toote kasutamisharjumustel (mis on saadud korduva kasutuse jooksul) asendada vankumatut toote ohutuseeskirjade järgimist. **VALE KASUTUS** või käesoleva kasutusjuhendi ohutusnõuete eiramine võib põhjustada tõsiseid vigastusi.

FUNKTSIONAALNE KIRJELDUS

⚠HOIATUS:

- Kandke alati hoolt selle eest, et tööriist oleks enne reguleerimist ja kontrollimist välja lülitatud ja vooluvõrgust lahti ühendatud.

Lüliti funktsioneerimine

Joon.1

⚠HOIATUS:

- Kontrollige alati enne tööriista vooluvõrku ühendamist, kas lüliti päästik funktsioneerib nõuetekohaselt ja liigub lahtilaskmisel tagasi väljalülitatud asendisse.

Kinnilukustuse lülitiga tööriista kohta

Tööriista käivitamiseks tõmmake lüliti päästikut (A). Seiskamiseks vabastage lüliti päästik. Pidevaks tööks tõmmake lüliti päästikut (A) ja vajutage seejärel lukustushoob sisse (B). Lukustatud tööriista seiskamiseks tõmmake lüliti päästik (A) lõpuni ning seejärel vabastage see.

Lahtilukustuse lülitiga tööriista kohta

Selleks, et lüliti päästikut poleks juhuslikult võimalik tõmmata, on tööriistal lukustushoob. Tööriista käivitamiseks vajutage lukustushooba (B) ning seejärel tõmmake lüliti päästikut (A). Seiskamiseks vabastage lüliti päästik.

Kinni- ja lahtilukustuse lülitiga tööriista kohta

Selleks, et vältida lüliti päästiku juhuslikku tõmbamist, on elektritööriist varustatud lukustushoovaga. Tööriista käivitamiseks vajutage lukustushooba (B) ning seejärel tõmmake lüliti päästikut (A). Seiskamiseks vabastage lüliti päästik. Pidevaks töötamiseks vajutage lukustushooba (B), tõmmake lüliti päästikut (A) ja seejärel vajutage lukustushoob (B) täies ulatuses sisse. Tööriista seiskamiseks lukustatud asendist tõmmake lüliti päästik (A) lõpuni ning seejärel vabastage see.

Elektroniline funktsioon

Püsikiiruse juhtimine

- Kuna pöörlemiskiirus hoitakse koormatud tingimustes pidevalt ühtlane, on tulemuseks tasaselt töödeldud pind.
- Lisaks, kui tööriista koormus ületab lubatava taseme, vähendatakse mootori võimsust, et kaitsta mootorit ülekuumenemise eest. Kui koormus langeb tagasi lubatavale tasemele töötab tööriist normaalselt edasi.

Sujuvkäivituse funktsioon

- Sujuva käivituse tagab summutatud algtõuge.

Märgutuli

Joon.2

Roheline toite märgutuli süttib, kui tööriist on vooluvõrku ühendatud. Kui märgutuli ei sütti, on võimalik, et toitejuhe või juhtseade on defektnne. Kui märgutuli põleb, kuid tööriist ei käivitu ka sisselülitamisel, võib põhjuseks

olla asjaolu, et süsiharjad on kulunud või juhtseade, mootor või ON/OFF-lüliti on defektsed.

Tahtmatu taaskäivituse tõestus

Isegi lukustushoova lüliti päästiku allhoidmine ei lase tööriista taaskäivitada, ka juhul kui tööriist on sisse lülitatud.

Sel ajal vilgub märgutuli punaselt ja näitab, et tahtmatu taaskäivituse tõestuse seade töötab.

Tahtmatu taaskäivituse tõestuse tühistamiseks tõmmake lüliti päästik lõpuni ja seejärel vabastage see.

Tasanduslihvimine

(ainult mudeli NPC5001C puhul)

Joon.3

Loodis pinna saamiseks tuleks hõõvli alus joondada teemantkettaga. Esirullikut tuleks reguleerida (kuuskantvõtme abil) ülespoole, soovitud kihi eemaldamiseks tarviliku astmeni.

Eemaldatava kihi (betooni) paksuse muutmiseks lövendage kuuskantvõtme abil aluse hoidikul olevaid kuuskant-pesapeapolte. Tõstke või langetage esirullikut, et reguleerida vahemaad esirulliku ja teemantketta vahel. See vahe on võrdne eemaldatava kihi paksusega. Seejärel keerake kuuskant-pesapeapoldid väga hoolikalt kinni.

Joon.4

MÄRKUS:

- Eemaldatava kihi maksimaalne paksus peaks olema alla 4,0 mm.

Aluse kallutamine ühtlasemaks lihvimiseks

(ainult mudeli NPC5001C puhul)

Joon.5

Pinnakonaruste või tekstuuri sujuval eemaldamisel on abi aluse kallutamisel. Lövendage kuuskantvõtme abil kaks kuuskant-pesapeapolti, mis hoiavad alust mõlemast küljest kinni.

Kasutage kuuskantvõtit ja keerake kolm alusel olevat kuuskant-pesapeapolti päripäeva suunas lahti.

Joon.6

Kasutage nurk- või joonlauda, et seada alus teemantketta suhtes soovitud nurga alla. Seejärel kinnitage ettevaatlikult aluse mõlemal küljel olevad kuuskant-pesapeapoldid. Reguleerige aluse keskosa ketta lähedal nii, et see jääks kettaga samale tasandile.

Joon.7

MÄRKUS:

- Pärast aluse reguleerimist keerake kolme alusel olevat kuuskant-pesapeapolti vastupäeva, kuni nende pead on aluse tagaküljega ühetasa. Keerake ettevaatlikult, et vältida aluse paigast nihkumist.

Aluse reguleerimine ketta kulumise

tasakaalustamiseks

(ainult mudeli NPC5001C puhul)

Pikaajalisel kasutamisel teemantketas kulub ning seeläbi jääb selle ja hõõveldatava pinna vahele tühimik, mistõttu hõõveldamise kvaliteet langeb. Kontrollige tööriista pärast iga 4 või 5 kasutustundi.

Kui ketas ja aluse pind pole kohakuti, siis keerake kaks alust kinnitavat kuuskant-pesapeapolti lahti. Keerake alusel olevad kuuskant-pesapeapoldid päripäeva lahti ja reguleerige alust nii, et see oleks ketta pinnaga ühetasa. Pingutage uuesti kuuskant-pesapeapolte, mis kinnitavad alust, ja seejärel keerake kuuskant-pesapeapolte veidi vastupäeva suunas, nii et need ei tuleks töötamise ajal lahti.

Tolmukatte reguleerimine

Joon.8

Keerake kruvi lahti ja reguleerige tolmukatte harja taset. Tolmukatte hari peaks olema kas ühetasa teemantketta pinnaga või veidi kõrgemal (kui tööriist on ümber pööratud) 0,5 mm võrra. Imemisvõime/tolmukogumine on halvenenud, kui need ei ole ühetasased. Pärast reguleerimist keerake kruvi kindlasti korralikult kinni.

Tolmukatte reguleerimiseks haarake sellest kinni ja tõstmiseks keerake seda päripäeva ning langetamiseks vastupäeva suunas.

KOKKUPANEK

△HOIATUS:

- Kandke alati enne tööriistal mingite tööde teostamist hoolt selle eest, et see oleks välja lülitatud ja vooluvõrgust lahti ühendatud.

Teemantketta paigaldamine või eemaldamine

Joon.9

Kulunud teemantketta vahetamiseks uue vastu vajutage võllilukku, et hoida võlli paigal, seejärel keerake fiksaatormutter kaasasoleva mutrivõtme abil vastupäeva lahti.

Eemaldage kulunud teemantketas.

Uue ketta paigaldamiseks järgige eemaldamise toimingut vastupidises järjekorras.

Teemantketta paigaldamisel keerake lukustusmutter alati korralikult kinni.

MÄRKUS:

- Tavalistel müügil olevatel teemantketastel puuduvad väljalaskeavad, mistõttu on tolmueemaldus kehv. Kui paigaldusava läbimõõt pole õige, hakkab tööriist vibreerima ja võib põhjustada õnnetusi. KASUTAGE ALATI MAKITA EKSTSENTRIK-TEEMANTKETAST.

Tolmukatte harja asendamine

Tolmukatte harja eemaldamiseks tolmukatte küljest haarake tolmukatte harja otsast ja võtke see ettevaatlikult välja.

Joon.10

Tolmukatte harja paigaldamiseks joondage esmalt harja otsad tolmuksaite õnarusega.

Joon.11

Seejärel sisestage hari tervenisti tolmuksaite õnarusse, kasutades lamepeakruvikeerajat vm sobivat tööriista.

Tolmuksait

Joon.12

Tolmuksaiti paigaldamiseks libistage see tolmuksaite õnaruse peale. Lükake tolmuksait alati tolmuksaite õnaruse lõpuni välja, et vältida koti vallandumist töötamise ajal.

Eemaldage tolmuksait, kui see hakkab lõikepinda puudutama. See on märk, et tolmuksait on täis. Kui tolmuksait ei tühjendata, halveneb imemisõime/tolmuksaiti.

Tolmuksaite ühendamine

Joon.13

Kui soovite puhtamalt hõõveldata, ühendage tööriistaga Makita tolmuksaite, nagu joonisel näidatud.

TÖÖRIISTA KASUTAMINE

Joon.14

Kasutage töötamise ajal alati ülemist käepidet (lisakäepide) ning hoidke tööriista kindlalt ülemisest käepidemest ja lülitiga käepidemest.

Nurkade hõõveldamine

NPC5000C puhul

Nurkade siledaks lihvimine on võimalik, kui esmalt eemaldada tolmuksaite kaas.

Ainult mudeli NPC5001C puhul

Joon.15

Enne nurkade siledaks lihvimist eemaldage kuuskantpolt, mis kinnitab rullikuksaiti ja aluseksaiti, ning seejärel võtke kogu rullikuksaiti ära. Järgmisena lõdvendage kuuskant-pesapeapolti ja eemaldage tolmuksaite kaas ning seejärel reguleerige tolmuksaite õngesse asendisse vastavalt teostatavale tööle.

Joon.16

HOOLDUS

⚠HOIATUS:

- Kandke alati enne kontroll- või hooldustoimingute teostamist hoolt selle eest, et tööriist oleks välja lülitatud ja vooluvõrgust lahti ühendatud.
- Ärge kunagi kasutage benssiini, vedeldit, alkoholi ega midagi muud sarnast. Selle tulemuseks võib olla luitumine, deformatsioon või pragunemine.

Süsiharjade asendamine

Joon.17

Võtke välja ja kontrollige süsiharju regulaarselt. Asendage süsiharjad uutega, kui need on kulunud piirmäärgini. Hoidke süsiharjad puhtad, nii on neid lihtne oma hoidikusse libistada. Mõlemad süsiharjad tuleb asendada korraga. Kasutage ainult identseid süsiharju. Kasutage harjahoidikute kaante eemaldamiseks kruvikeerajat. Võtke ära kulunud süsiharjad välja, paigaldage uued ning kinnitage harjahoidikute kaaned tagasi oma kohale.

Joon.18

Toote OHUTUSE ja TÖÖKINDLUSE tagamiseks tuleb vajalikud remonttööd, muud hooldus- ja reguleerimistööd lasta teha Makita volitatud teeninduskeskustes. Alati tuleb kasutada Makita varuosi.

VALIKULISED TARVIKUD

⚠HOIATUS:

- Neid tarvikuid ja liseseadiseid on soovitatav kasutada koos Makita tööriistaga, mille kasutamist selles kasutusjuhendis kirjeldatakse. Muude tarvikute ja liseseadiste kasutamisega kaasneb vigastada saamise oht. Kasutage tarvikuid ja liseseadiseid ainult otstarvetel, milleks need on ette nähtud.

Saate vajadusel kohalikust Makita teeninduskeskusest lisateavet nende tarvikute kohta.

- Ofset-teemantketas (kuiva tüüpi)
- Tolmuksaite hari

MÄRKUS:

- Mõned nimekirjas loetletud tarvikud võivad kuuluda standardvarustusse ning need on lisatud tööriista pakendisse. Need võivad riikide lõikes erineda.

РУССКИЙ ЯЗЫК (Исходная инструкция)

Объяснения общего плана

1-1. Рычаг блокировки	6-1. Шестигранный ключ	9-4. Замок вала
1-2. Курковый выключатель	6-2. Болт с головкой под шестигранный	12-1. Мешок для пыли
2-1. Индикаторная лампа	7-1. Одинаковый уровень	15-1. Крышка пылезащитного кожуха
3-1. Основание (только для NPC5001C)	7-2. Угольник или линейка	15-2. Держатель поворотной части в сборе
3-2. Шестигранный ключ	7-3. Болт с головкой под шестигранный	15-3. Болт с головкой под шестигранный
3-3. Передний ролик	8-1. Подъем	15-4. Болт с шестигранной головкой
4-1. Болт с головкой под шестигранный	8-2. Меньше	17-1. Ограничительная метка
4-2. Кол-во удаляемого материала	8-3. Пылезащитный кожух	18-1. Колпачок держателя щетки
5-1. Основание	8-4. Винт	18-2. Отвертка
5-2. Шестигранный ключ	9-1. Стопорная гайка	
5-3. Болт с головкой под шестигранный	9-2. Ключ стопорной гайки	
	9-3. Алмазный диск	

ТЕХНИЧЕСКИЕ ХАРАКТЕРИСТИКИ

Модель	NPC5000C	NPC5001C
Диаметр диска	125 мм	
Диаметр отверстия	22,23 мм	
Резьба шпинделя	M14	
Номинальное число оборотов (n) / Число оборотов без нагрузки (n ₀)	10 000 мин ⁻¹	
Общая длина	437 мм	479 мм
Вес нетто	4,0 кг	5,1 кг
Класс безопасности	II/III	

- Благодаря нашей постоянно действующей программе исследований и разработок, указанные здесь технические характеристики могут быть изменены без предварительного уведомления.
- Технические характеристики могут различаться в зависимости от страны.
- Масса в соответствии с процедурой EPTA 01/2003

ENE002-1

Использование по назначению

Данный инструмент предназначен для обработки бетонных поверхностей.

ENF002-2

Питание

Подключайте данный инструмент только к тому источнику питания, напряжение которого соответствует напряжению, указанному на паспортной табличке. Инструмент предназначен для работы от источника однофазного переменного тока. Они имеют двойную изоляцию и поэтому может подключаться к розеткам без заземления.

ENG905-1

Шум

Типичный уровень взвешенного звукового давления (A), измеренный в соответствии с EN60745:

Модель NPC5000C

Уровень звукового давления (L_{рА}): 91 дБ (A)
Уровень звуковой мощности (L_{вА}): 102 дБ (A)
Погрешность (K): 3 дБ (A)

Модель NPC5001C

Уровень звукового давления (L_{рА}): 89 дБ (A)
Уровень звуковой мощности (L_{вА}): 100 дБ (A)
Погрешность (K): 3 дБ (A)

Используйте средства защиты слуха

ENG900-1

Вибрация

Суммарное значение вибрации (сумма векторов по трем осям) определяется по следующим параметрам EN60745:

Модель NPC5000C

Рабочий режим: разравнивание бетона
Распространение вибрации (a_n): 12,0 м/с²
Погрешность (K): 1,5 м/с²

Модель NPC5001C

Рабочий режим: разравнивание бетона
Распространение вибрации (a_n): 12,5 м/с²
Погрешность (K): 2,5 м/с²

- Заявленное значение распространения вибрации измерено в соответствии со стандартной методикой испытаний и может быть использовано для сравнения инструментов.
- Заявленное значение распространения вибрации можно также использовать для предварительных оценок воздействия.
- Заявленное значение распространения вибрации относится к основным операциям, выполняемым с помощью электроинструмента. Однако если электроинструмент используется для других целей, уровень вибрации может отличаться.

⚠ ПРЕДУПРЕЖДЕНИЕ:

- Распространение вибрации во время фактического использования электроинструмента может отличаться от заявленного значения в зависимости способа применения инструмента.
- Обязательно определите меры безопасности для защиты оператора, основанные на оценке воздействия в реальных условиях использования (с учетом всех этапов рабочего цикла, таких как выключение инструмента, работа без нагрузки и включение).

ENH101-16

Только для европейских стран

Декларация о соответствии ЕС

Makita Corporation, являясь ответственным производителем, заявляет, что следующие устройства Makita:

Обозначение устройства:

Шлифователь по бетону

Модель/Тип: NPC5000C, NPC5001C

являются серийными изделиями и

Соответствует следующим директивам ЕС:

2006/42/EC

и изготовлены в соответствии со следующими стандартами или нормативными документами:

EN60745

Техническая документация хранится по адресу:

Makita International Europe Ltd.

Technical Department,

Michigan Drive, Tongwell,

Milton Keynes, Bucks MK15 8JD, England

25.6.2012



Tomoyasu Kato

Директор

Makita Corporation

3-11-8, Sumiyoshi-cho,

Anjo, Aichi, 446-8502, JAPAN

000230

Общие рекомендации по технике безопасности для электроинструментов

⚠ ПРЕДУПРЕЖДЕНИЕ Ознакомьтесь со всеми инструкциями и рекомендациями по технике безопасности. Невыполнение инструкций и рекомендаций может привести к поражению электротоком, пожару и/или тяжелым травмам.

Сохраните брошюру с инструкциями и рекомендациями для дальнейшего использования.

GEB043-6

ПРАВИЛА ТЕХНИКИ БЕЗОПАСНОСТИ ПРИ ЭКСПЛУАТАЦИИ РЕЗЧИКА-ВЫРАВНИВАТЕЛЯ БЕТОНА

Инструкции по технике безопасности общего характера, относящиеся к операциям шлифовки:

1. Данный электроинструмент представляет собой шлифовальную машину с алмазным кругом. Ознакомьтесь со всеми представленными инструкциями по технике безопасности, указаниями, иллюстрациями и техническими характеристиками, прилагаемыми к данному инструменту. Несоблюдение всех инструкций, указанных ниже, может привести к поражению электрическим током, пожару и/или серьезной травме.
2. Не рекомендуется пользоваться данным инструментом для выполнения таких операций, как шлифовка абразивными кругами, пескоструйная обработка, очистка проволочными щётками, полировка и отрезание. Операции, для которых инструмент не предназначен, могут привести к опасной ситуации и травме.
3. Не используйте принадлежности других производителей, не рекомендованные производителем данного инструмента. Даже если принадлежность удастся закрепить на инструменте, это не обеспечит безопасность эксплуатации.
4. Номинальная скорость принадлежности должна быть как минимум равна максимальной скорости, обозначенной на инструменте. При превышении номинальной скорости принадлежности последняя может разломиться на части.
5. Внешний диаметр и толщина принадлежности должна соответствовать номинальной мощности инструмента.

Принадлежности неправильного размера не обеспечивают безопасность работы.

6. **Резбовое крепление принадлежностей должно соответствовать резьбе шпинделя инструмента. Для принадлежностей с фланцевым креплением отверстие вала принадлежности должно соответствовать диаметру центрирования фланца.** Несоответствие посадочного размера принадлежности и монтажного узла электроинструмента может привести к нарушению балансировки, сильной вибрации и к потере контроля над инструментом.
7. **Не используйте поврежденные принадлежности.** Перед каждым использованием осматривайте принадлежности (например, алмазные круги) на предмет сколов и трещин. В случае падения электроинструмента или принадлежности проверьте наличие поврежденных или установленных неповрежденную принадлежность. После осмотра и установки принадлежности удалите посторонних из рабочей зоны, встаньте в стороне от плоскости вращения принадлежности и включите инструмент на максимальной мощности без нагрузки, дайте ему поработать в течение одной минуты. Поврежденные принадлежности обычно разрушаются за время такой проверки.
8. **Надевайте средства индивидуальной защиты.** В зависимости от выполняемой операции надевайте предохранительный щиток для лица, защитные очки или защитную маску. При необходимости используйте респиратор, средства защиты слуха, перчатки и передник, способный защитить от маленьких фрагментов абразива или заготовки. Средства защиты глаз должны быть способны остановить осколки, разлетающиеся при различных операциях. Противовылевающая маска или респиратор должны задерживать частицы, образующиеся при работе. Продолжительное воздействие громкого шума может привести к потере слуха.
9. **Посторонние должны находиться на безопасном расстоянии от рабочего места. Любой приближающийся к рабочему месту должен предварительно надеть индивидуальные средства защиты.** Осколки заготовки или сломавшейся принадлежности могут разлететься и причинить травму даже на значительном удалении от рабочего места.
10. **Если при выполнении работ существует риск контакта режущего инструмента со скрытой электропроводкой или собственным шнуром питания, держите**

электроинструмент только за специально предназначенные изолированные поверхности. Контакт с проводом под напряжением приведет к тому, что металлические детали инструмента также будут под напряжением, что приведет к поражению оператора электрическим током.

11. **Располагайте шнур питания на удалении от вращающейся принадлежности.** Если вы не удержите инструмент, возможно случайное разрезание или повреждение шнура, а также затягивание руки вращающейся принадлежностью.
12. **Не кладите инструмент, пока принадлежность полностью не остановится.** Вращающаяся насадка может коснуться поверхности, и вы не удержите инструмент.
13. **Не включайте инструмент во время переноски.** Случайный контакт с вращающейся принадлежностью может привести к защемлению одежды и притягиванию принадлежности к телу.
14. **Регулярно прочищайте вентиляционные отверстия инструмента.** Вентилятор электродвигателя засасывает пыль внутрь корпуса, а значительные отложения металлической пыли могут привести к поражению электрическим током.
15. **Не используйте инструмент вблизи горючих материалов.** Эти материалы могут воспламениться от искр.
16. **Не используйте принадлежности, требующие жидкостного охлаждения.** Использование воды или других охлаждающих жидкостей может привести к поражению электротоком.

Отдача и соответствующие предупреждения

Отдача – это мгновенная реакция на неожиданное застопоривание вращающегося диска или другой принадлежности. Застревание или застопоривание вызывает резкую остановку вращающейся принадлежности, что, в свою очередь, приводит к неконтролируемому рывку инструмента в направлении, противоположном вращению принадлежности в момент застревания.

Например, если абразивный диск застопорится или застрянет в заготовке, край диска, входящий в точку заклинивания, может врезаться в поверхность материала, в результате чего диск поведет вверх или отбросит. Диск может совершить рывок в направлении оператора или обратно, в зависимости от направления перемещения диска в точке заклинивания. В такой ситуации абразивные диски могут даже сломаться.

Отдача – это результата неправильного использования инструмента и/или неправильных процедур или условий эксплуатации. Ее можно избежать, соблюдая предосторожности, указанные ниже.

- а) Крепко держите инструмент и располагайте тело и руки таким образом, чтобы иметь возможность противостоять силе, возникающей при отдаче. Обязательно пользуйтесь вспомогательной рукояткой (если имеется), чтобы обеспечить максимальный контроль над отдачей или крутящим моментом во время пуска. Оператор способен справиться с крутящим моментом и силами отдачи при условии соблюдения соответствующих мер безопасности.
- б) Не подносите руки к вращающейся принадлежности. При отдаче можно повредить руки.
- в) Не становитесь на возможной траектории движения инструмента в случае отдачи. При отдаче инструмент сместится в направлении, противоположном вращению диска в момент застревания.
- г) Соблюдайте особую осторожность при обработке углов, острых краев и т.п. Не допускайте рывков и блокировки принадлежности. Углы, острые края или рывки могут привести к блокировке вращающейся принадлежности и стать причиной потери контроля или вызвать отдачу.
- д) Не устанавливайте на инструмент пильную цепь, принадлежность для резки по дереву или дисковую пилу. Такие насадки часто приводят к возникновению отдачи и потере контроля над инструментом.

Особые инструкции по технике безопасности, относящиеся к операциям шлифовки:

- а) Используйте диски только рекомендованных типов и специальные защитные приспособления, разработанные для выбранного диска. Диски, не предназначенные для данного инструмента, не обеспечивают достаточную степень защиты и небезопасны.
- б) Обязательно используйте неповрежденные фланцы для кругов соответствующего размера и формы. Подходящие фланцы поддерживают круг, снижая вероятность его разрушения.

Дополнительные предупреждения по безопасности:

17. Перед началом работ всегда устанавливайте пылезащитную крышку на место.
18. Будьте осторожны во избежание повреждения шпинделя, фланца (особенно его установочной поверхности) или контргайки. Повреждения этих деталей могут привести к поломке диска.
19. Перед включением выключателя убедитесь, что диск не касается детали.

20. Перед тем как использовать инструмент для фактических работ, дайте ему немного поработать вхолостую. Следите за вибрацией или биением, которые могут свидетельствовать о неправильной установке или плохой балансировке диска.
21. Не оставляйте работающий инструмент без присмотра. Включайте инструмент только тогда, когда он находится в руках.
22. Сразу после окончания работ не прикасайтесь к алмазному диску. Он может быть очень горячим и вызывать ожоги кожных покровов.
23. Соблюдайте инструкции изготовителя по правильной установке и использованию дисков. Бережно обращайтесь с дисками и аккуратно храните их.
24. Не используйте какие-либо переходные втулки или адаптеры для установки кругов с большим отверстием.
25. Используйте только фланцы, указанные для данного инструмента.
26. Обратите внимание на то, что диск будет некоторое время вращаться после выключения инструмента.
27. Если в месте выполнения работ очень высокая температура и влажность или в ней содержится большое количество токопроводящей пыли, используйте прерыватель цепи (30 мА) для обеспечения безопасности работ.
28. Не используйте инструмент на любых материалах, содержащих асбест.

СОХРАНИТЕ ДАННЫЕ ИНСТРУКЦИИ.

⚠️ПРЕДУПРЕЖДЕНИЕ:

НЕ ДОПУСКАЙТЕ, чтобы удобство или опыт эксплуатации данного устройства (полученный от многократного использования) доминировали над строгим соблюдением правил техники безопасности при обращении с этим устройством. НЕПРАВИЛЬНОЕ ИСПОЛЬЗОВАНИЕ инструмента или несоблюдение правил техники безопасности, указанных в данном руководстве, может привести к тяжелой травме.

ОПИСАНИЕ ФУНКЦИОНИРОВАНИЯ

⚠️ ПРЕДУПРЕЖДЕНИЕ:

- Перед проведением регулировки или проверки работы инструмента всегда проверяйте, что инструмент выключен, а шнур питания вынут из розетки.

Действие переключения

Рис.1

⚠️ ПРЕДУПРЕЖДЕНИЕ:

- Перед включением инструмента в розетку, всегда проверяйте, что триггерный переключатель работает надлежащим образом и возвращается в положение "ВЫКЛ", если его отпустить.

Для инструмента с блокирующим переключателем

Для включения инструмента достаточно просто нажать на курковый выключатель (А). Для выключения инструмента отпустите курковый выключатель. Для непрерывной работы инструмента нажмите на курковый выключатель (А) и затем нажмите стопорный рычаг (В). Для отключения фиксированного положения выключателя до конца нажмите на курковый выключатель (А) и затем отпустите его.

Для инструмента с переключателем без блокировки

Для предотвращения случайного включения курковый выключатель оборудован стопорным рычагом. Для включения инструмента нажмите на стопорный рычаг (В) и курковый выключатель (А). Для выключения инструмента отпустите курковый выключатель.

Для инструмента с переключателем с блокировкой и без блокировки

Для предотвращения случайного включения курковый выключатель оборудован стопорным рычагом. Для включения инструмента нажмите на стопорный рычаг (В) и курковый выключатель (А). Для выключения инструмента отпустите курковый выключатель. Для непрерывной работы инструмента нажмите на стопорный рычаг (В), курковый выключатель (А), и затем нажмите на стопорный рычаг (В), чтобы еще больше утопить его. Для отключения фиксированного положения выключателя до конца нажмите на курковый выключатель (А) и затем отпустите его.

Электронная функция

Постоянный контроль скорости

- Возможность получения тонкой отделки, так как скорость вращения держится на постоянном уровне в условиях нагрузки.

- Кроме того, когда нагрузка на инструмент превышает допустимые уровни, мощность двигателя снижается для предотвращения перегрева двигателя. Когда нагрузка снизится до допустимых уровней, инструмент будет работать в обычном режиме.

Функция плавного запуска

- Плавный пуск благодаря подавлению начального удара.

Индикатор

Рис.2

При подключении инструмента к сети питания загорается зеленый индикатор. Если индикатор не загорается, то неисправен либо сетевой шнур, либо контроллер. Если индикатор светится, а инструмент не включается даже при нажатом выключателе, это свидетельствует либо об износе щеток, либо о неисправности контроллера, электромотора или выключателя.

Защита от случайного включения

Инструмент не включится при подсоединении к сети электропитания, даже если стопорный рычаг удерживает курковый выключатель в нажатом положении (положение фиксации во включенном состоянии).

Индикатор начнет мигать красным цветом, что свидетельствует об активированной функции защиты от случайного включения.

Для отмены защиты от случайного включения нажмите на курковый выключатель до конца, чтобы освободить его.

Выравнивание (только для NPC5001C)

Рис.3

Для выравнивания поверхности, основание строгального станка необходимо совместить с алмазным диском. Нужно поднять передний ролик (с помощью шестигранного ключа) до необходимого уровня, чтобы снять необходимое количество материала.

Чтобы изменить количество снимаемого бетона, ослабьте болты с шестигранными головками на держателе основания с помощью соответствующего шестигранного ключа. Чтобы отрегулировать зазор между передним роликом и алмазным кругом, поднимите или опустите передний ролик. Разница и определяет объем снимаемого бетона. Затем осторожно затяните болты с шестигранными головками.

Рис.4

Примечание:

- Максимальный объем снимаемого бетона должен быть менее 4,0 мм.

Наклонное основание для более качественного выравнивания (только для NPC5001C)

Рис.5

Для плавного удаления неровности или текстуры поверхности можно воспользоваться наклонным основанием. Ослабьте два болта крепления основания с шестигранными головками с помощью шестигранного ключа на обеих сторонах.

С помощью шестигранного ключа опустите три болта с головкой под шестигранник на основание, поворачивая их по часовой стрелке.

Рис.6

Воспользуйтесь угольником или линейкой для установки необходимого угла наклона основания по отношению к алмазному диску. Затем осторожно затяните болты с шестигранной головкой с обеих сторон основания. Отрегулируйте центр основания около диска, чтобы оно находилось на одном уровне с диском.

Рис.7

Примечание:

- Отрегулировав основание, поверните три болта с головками под шестигранник в основании против часовой стрелки так, чтобы головки оказались вровень с обратной стороной основания. Поворачивайте осторожно, в противном случае можно нарушить регулировку основания.

Регулировка основания для компенсации износа круга (только для NPC5001C)

При длительном использовании алмазный диск изнашивается, и создается зазор с обрабатываемой поверхностью, что приводит к снижению производительности. Проверяйте инструмент через каждые 4 или 5 часов использования.

Если поверхности круга и основания не выровнены, ослабьте два болта с головкой под шестигранник, крепящие основание. Поверните три болта с головкой под шестигранник в основании по часовой стрелке и отрегулируйте основание так, чтобы оно было вровень с поверхностью круга. Затяните болты крепления основания и слегка поверните их против часовой стрелки, чтобы они не отвернулись во время работы.

Регулировка пылезащитного кожуха

Рис.8

Ослабьте винт и отрегулируйте высоту щетки пылезащитного кожуха. Щетка пылезащитного кожуха должна быть вровень с поверхностью алмазного круга или немного выше (когда инструмент перевернут) 0,5 мм. Всасывание пыли будет недостаточным, если они не расположены примерно на одном уровне. После регулировки обязательно надежно затяните винт.

Чтобы отрегулировать положение пылезащитной крышки, возьмитесь за нее снаружи, поверните по часовой стрелке, чтобы поднять; против часовой стрелки, чтобы опустить.

МОНТАЖ

⚠️ПРЕДУПРЕЖДЕНИЕ:

- Перед проведением каких-либо работ с инструментом всегда проверяйте, что инструмент выключен, а шнур питания вынут из розетки.

Установка или снятие алмазного диска

Рис.9

Для замены изношенного алмазного диска на новый, надавите на блокировку вала и держите вал, затем открутите стопорную гайку против часовой стрелки с помощью входящего в комплект поставки ключа для стопорной гайки.

Снимите изношенный алмазный круг.

Для установки нового выполните указанную выше процедуру снятия в обратной последовательности.

При установке алмазного круга обязательно надежно затягивайте контргайку.

Примечание:

- Обычные алмазные диски, имеющиеся в продаже, не имеют выпускных отверстий, поэтому сбор пыли ухудшается. Также, если установочное отверстие имеет другой диаметр, инструмент будет вибрировать, что может привести к несчастным случаям. ВСЕГДА ПОЛЬЗУЙТЕСЬ АЛМАЗНЫМ ДИСКОМ МАКИТА ДЛЯ ШЛИФОВАНИЯ ПОД УГЛОМ.

Замена щетки пылезащитного кожуха

Чтобы отсоединить щетку от пылезащитного кожуха, возьмитесь за конец щетки и осторожно извлеките ее.

Рис.10

Чтобы установить щетку пылезащитного кожуха, предварительно совместите концы щетки с пазами в пылезащитном кожухе.

Рис.11

Затем вставьте щетку до упора в паз пылезащитного кожуха, используя для этого плоскую отвертку или другой подходящий инструмент.

Пылесборный мешок

Рис.12

Чтобы установить пылесборный мешок, наденьте его на пылесборный канал. Обязательно надевайте мешок до конца, чтобы он не отсоединился во время работы.

Снимите пылесборный мешок, если он начал касаться режущей поверхности. Это признак

заполнения мешка. Если мешок не опорожнять, сила всасывания пыли уменьшится.

Подключение пылесоса

Рис.13

Если Вы хотите обеспечить чистоту при строгании, подключите к Вашему инструменту пылесос Makita, как показано на рисунке.

ЭКСПЛУАТАЦИЯ

Рис.14

Всегда используйте верхнюю ручку (дополнительную) и во время работы крепко держите инструмент за верхнюю ручку и ручку с выключателем.

Строгание в углах Для NPC5000C

Для выравнивания углов необходимо предварительно снять крышку пылезащитного кожуха.

Только для NPC5001C

Рис.15

Перед выравниванием углов снимите шестигранный болт крепления держателя ролика и держателя основания, затем снимите держатель ролика в сборе. Затем ослабьте болт с головкой под шестигранник, снимите крышку пылезащитного кожуха и отрегулируйте положение кожуха в зависимости от выполняемых работ.

Рис.16

ТЕХОБСЛУЖИВАНИЕ

⚠️ ПРЕДУПРЕЖДЕНИЕ:

- Перед проверкой или проведением техобслуживания всегда проверяйте, что инструмент выключен, а штекер отсоединен от розетки.
- Запрещается использовать бензин, лигроин, растворитель, спирт и т.п. Это может привести к изменению цвета, деформации и появлению трещин.

Замена угольных щеток

Рис.17

Регулярно вынимайте и проверяйте угольные щетки. Заменяйте их, если они изношены до ограничительной отметки. Содержите угольные щетки в чистоте и в свободном для скольжения в держателях положении. При замене необходимо менять обе угольные щетки одновременно. Используйте только одинаковые угольные щетки. Используйте отвертку для снятия крышек щеткодержателей. Извлеките изношенные угольные щетки, вставьте новые и закрутите крышки щеткодержателей.

Рис.18

Для обеспечения БЕЗОПАСНОСТИ и НАДЕЖНОСТИ оборудования, ремонт, любое другое техобслуживание или регулировку необходимо производить в уполномоченных сервис-центрах Makita, с использованием только сменных частей производства Makita.

ДОПОЛНИТЕЛЬНЫЕ АКСЕССУАРЫ

⚠️ ПРЕДУПРЕЖДЕНИЕ:

- Эти принадлежности или насадки рекомендуется использовать вместе с Вашим инструментом Makita, описанным в данном руководстве. Использование каких-либо других принадлежностей или насадок может представлять опасность получения травм. Используйте принадлежность или насадку только по указанному назначению.

Если Вам необходимо содействие в получении дополнительной информации по этим принадлежностям, свяжитесь со своим местным сервис-центром Makita.

- Алмазный диск для шлифования под углом (для сухой обработки)
- Щетка пылезащитного кожуха

Примечание:

- Некоторые элементы списка могут водить в комплект инструмента в качестве стандартных приспособлений. Они могут отличаться в зависимости от страны.

Makita Corporation
Anjo, Aichi, Japan

884876A924

www.makita.com